

## Instrukcja montażu klamki z mechanizmem sprężynowym

### Zawartość

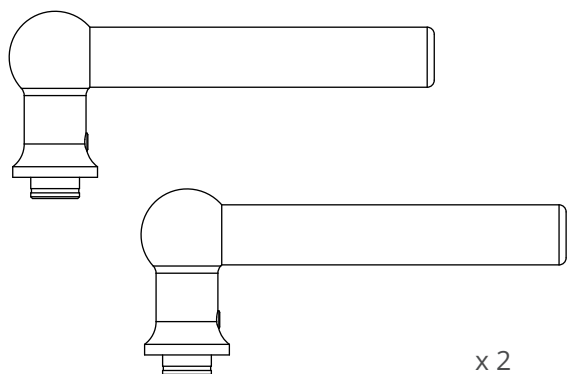

Klamki do drzwi

x 2

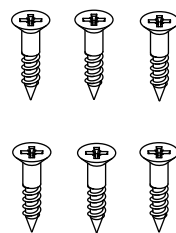

x 6

Wkręty do drewna

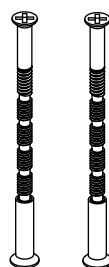

x 2

Śruby przelotowe M4

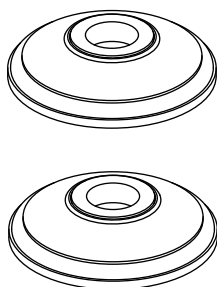

x 2

Rozety



x 1

Gwintowany trzpień

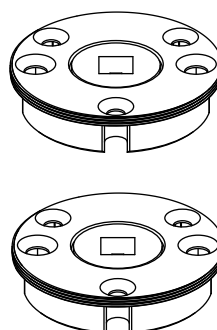

x 2

Mechanizm sprężynowy



x 1

Klej anaerobowy



x 2

Docisk imbusowy



x 2

Docisk imbusowy z nałożonym klejem anaerobowym

## Montaż na nowych drzwiach

Podczas montażu klamek w nowych drzwiach sugerujemy najpierw wywiercić kieszeń na zamek, a następnie wywiercić otwory na klamkę

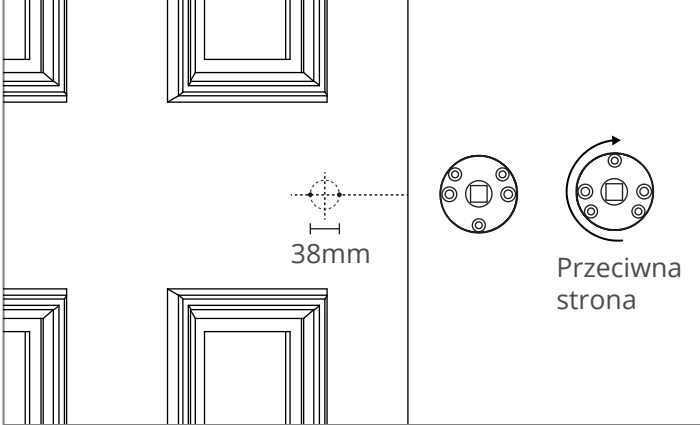
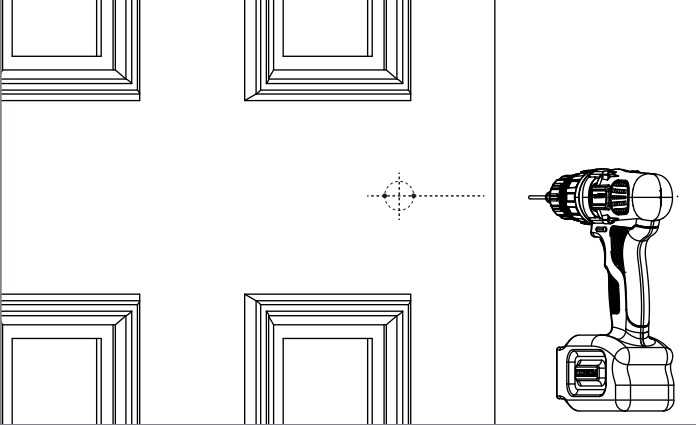
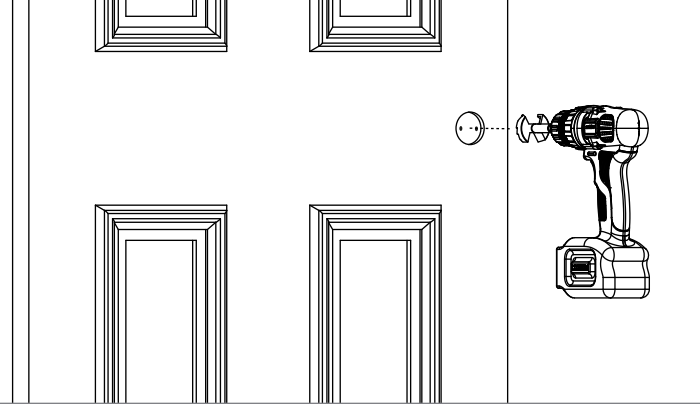
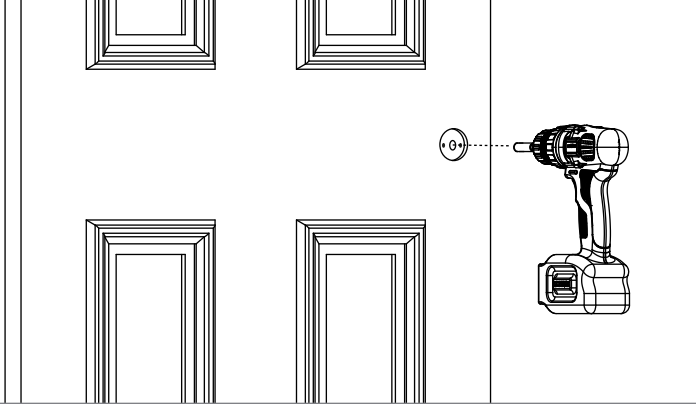
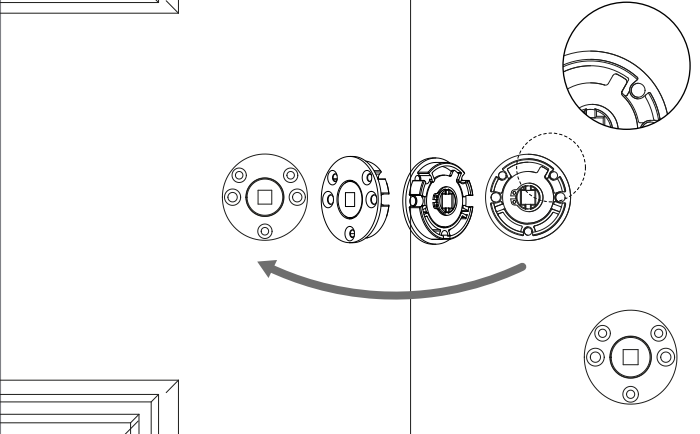
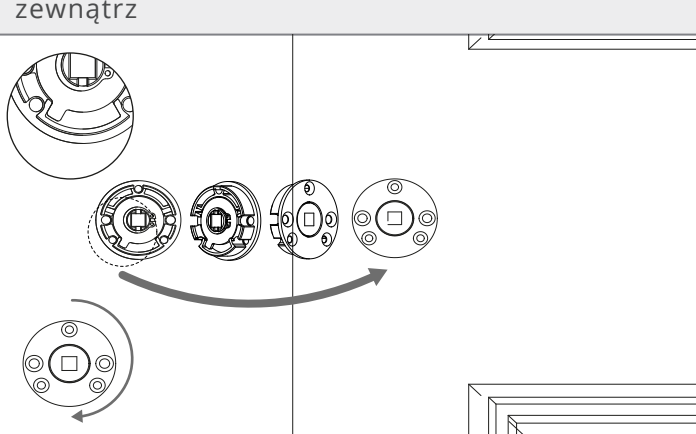
<b>1a Zaznacz linie środkowe po obu stronach drzwi</b>	<b>2a Wywierć otwory w drzwiach pod śruby przelotowe wiertłem 8 mm</b>
	
<b>3a Wywierć otwór o średnicy 45 mm i głębokości 10 mm za pomocą wiertła Corston Forstner z każdej strony</b>	<b>4a Za pomocą wiertła 12 mm przewierć środek otworu na trzpień</b>
	
<b>5a Włóż mechanizm z nacięciem ogranicznika skierowanym od drzwi</b>	<b>6a Włóż drugi mechanizm 180 do poprzedniego, upewniając się, że wycięcie jest skierowane na zewnątrz</b>
	

Montaż na drzwiach z istniejącym otworem

Wywiercenie nowego otworu w drzwiach może być trudne w przypadku wcześniej istniejącego otworu. Skorzystanie z szablonu montażowego znacznie ułatwia wykonanie dokładnego nowego otworu.

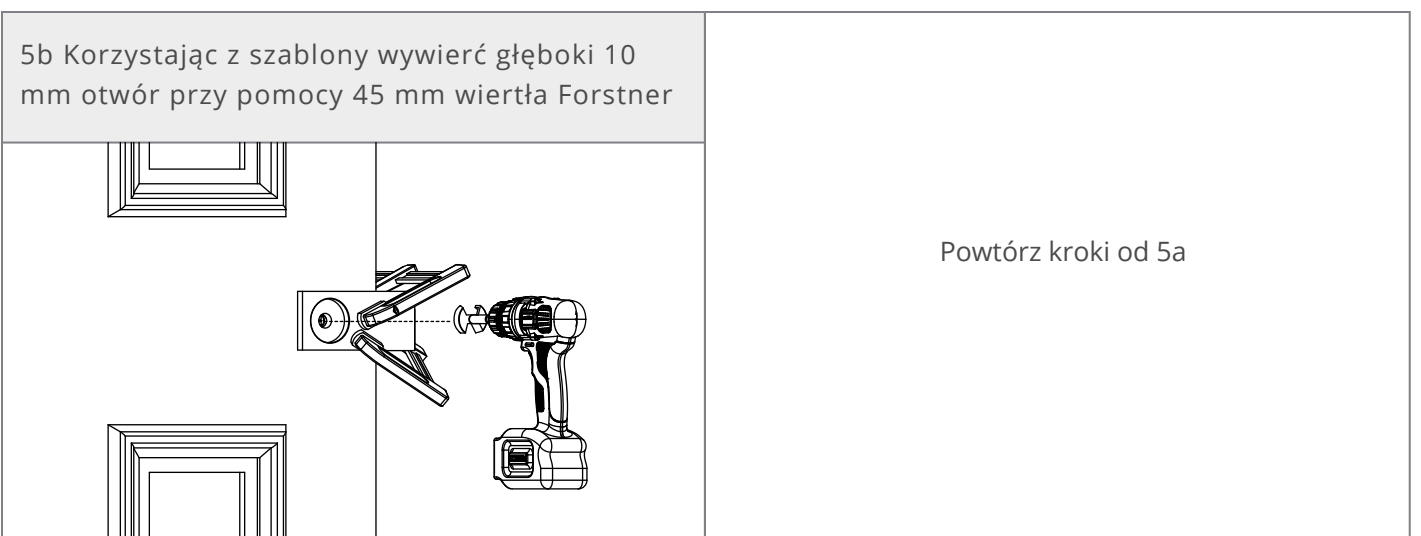
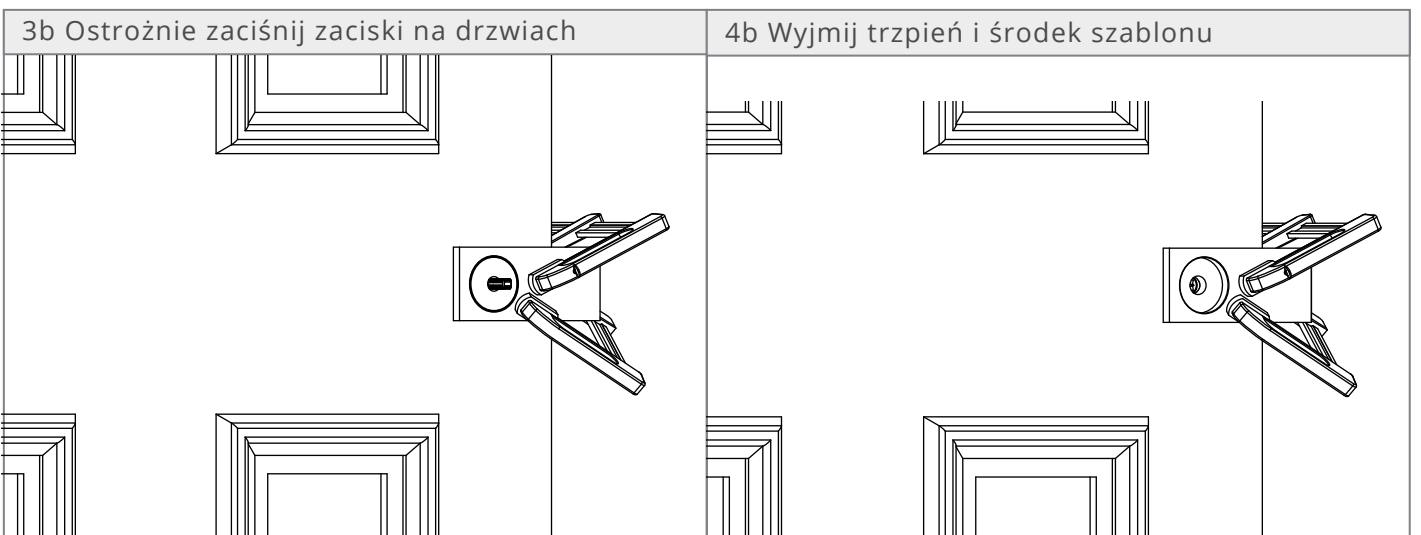
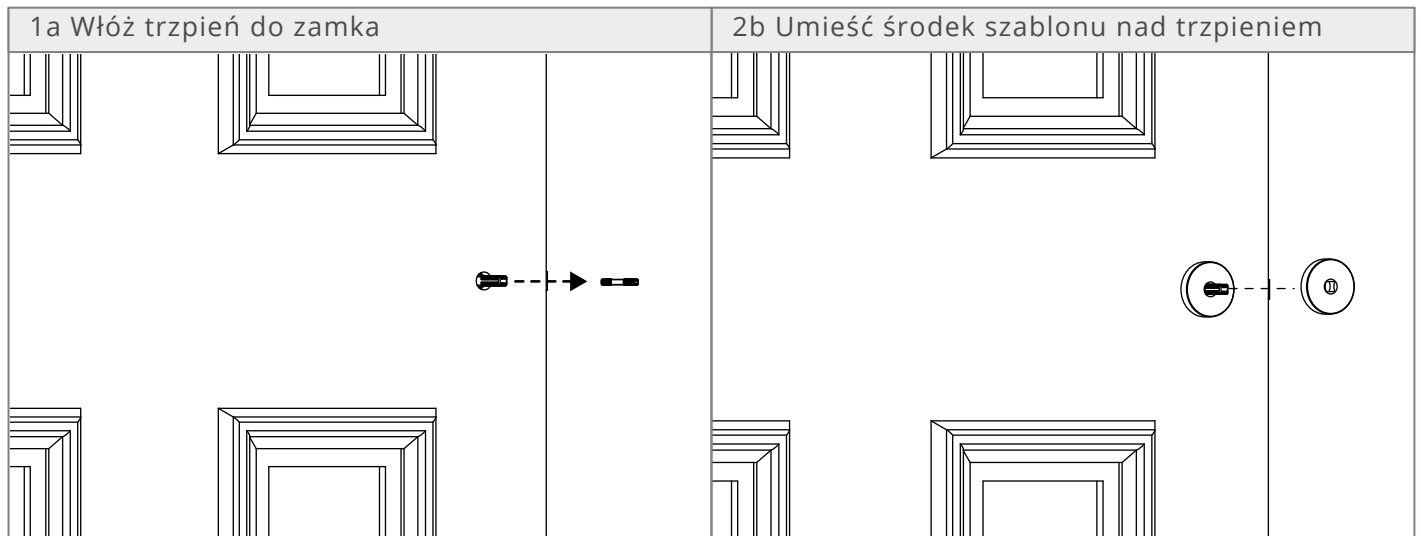

Montaż

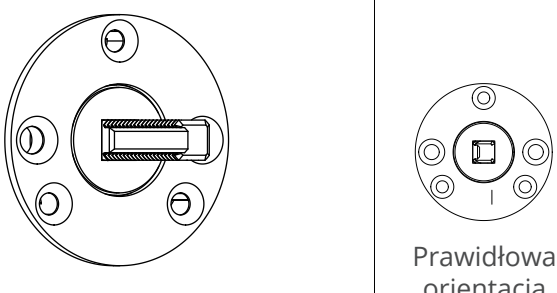
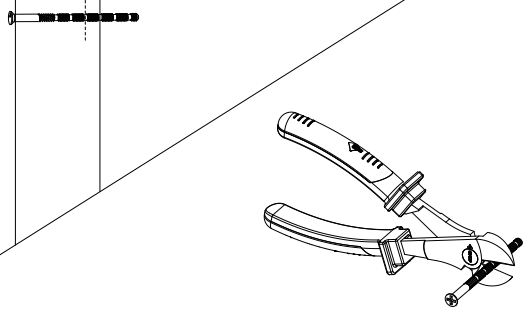
<p>7a Sprawdź, czy wrzeciono pasuje, jeśli nie, powiększ otwory o 45 mm</p>	<p>8a Przyciąć śruby przelotowe tak, aby były mniejsze niż głębokość drzwi</p>
 <p>Prawidłowa orientacja</p>	

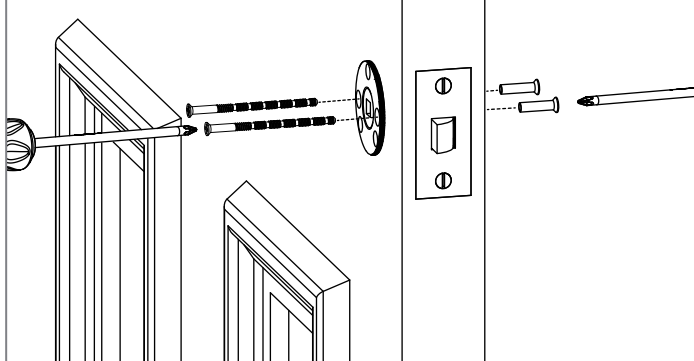
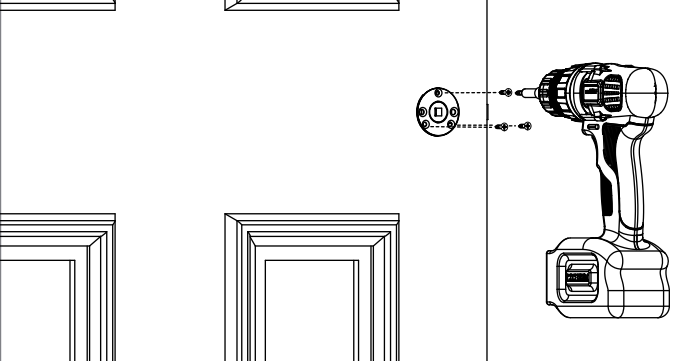
<p>9a Włożyć śruby przelotowe, przy czym pomocne może być użycie dwóch śrubokrętów</p>	<p>10a Wkręć wkręty do drewna</p>
	

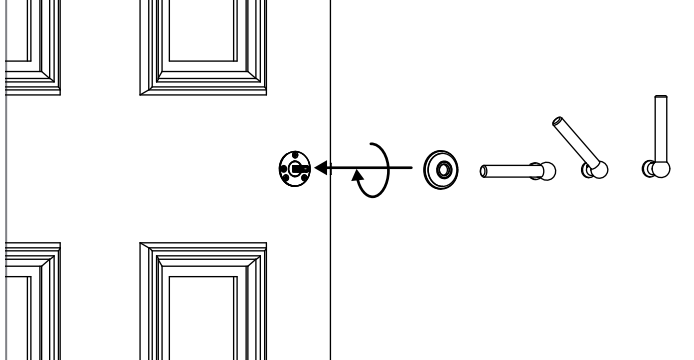
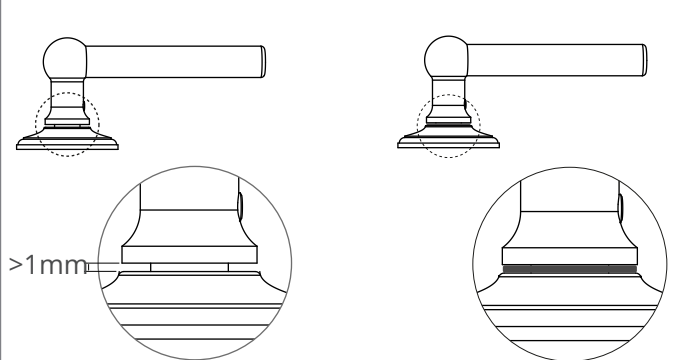
<p>11a Przykręć rozety i klamki do trzpienia, pozostawiając niewielką szczelinę między rozetą a klamką.</p>	<p>12a Jeśli po przykręceniu klamki szczelina między klamką a rozetą jest większa niż 1 mm, użyj podkładki, aby ją wypełnić</p>
	 <p>&gt;1mm</p>

## Montaż

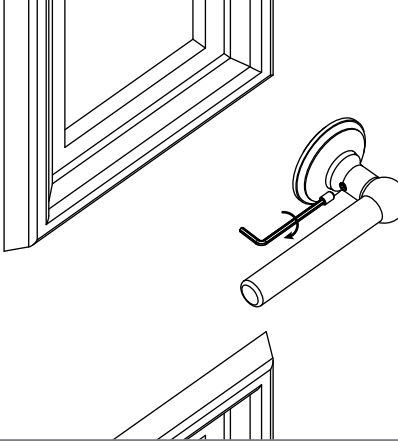
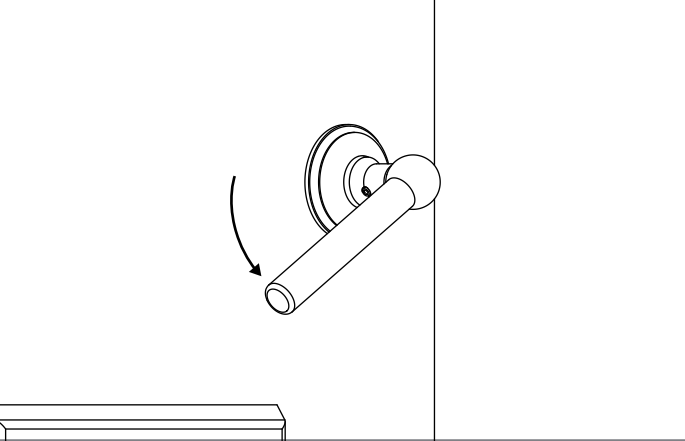
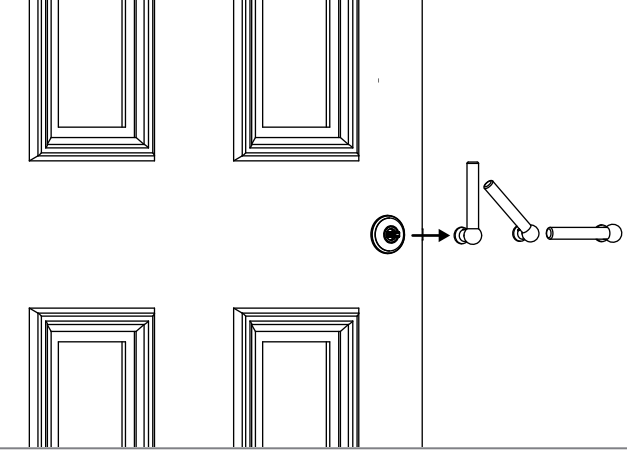
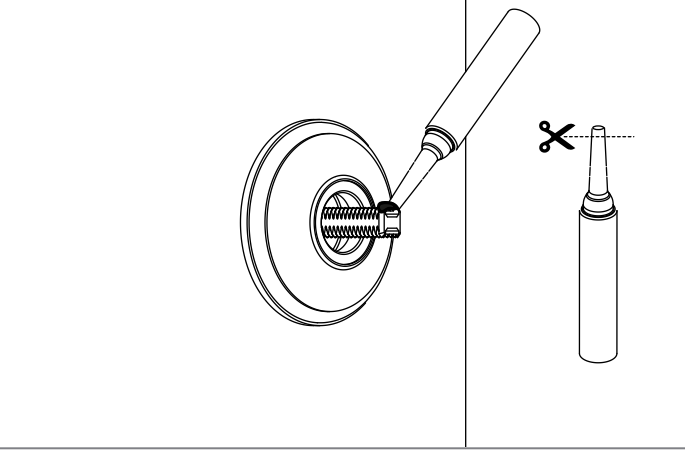
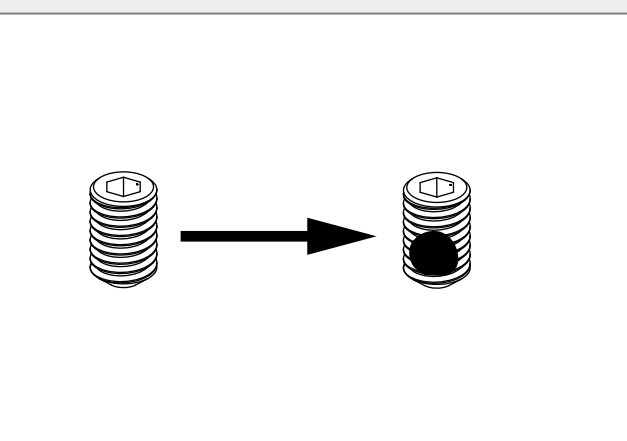
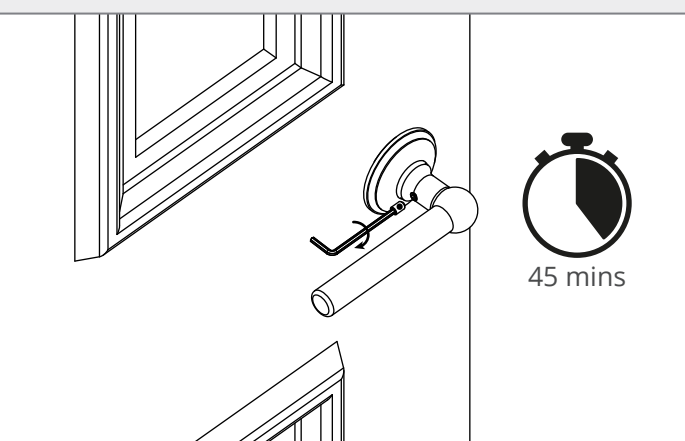
13a Wkręć dociski imbusowe, upewniając się, że uchwyt jest wypoziomowany	14a Sprawdź, czy klamka płynnie się obraca
	
15a Zdejmij klamki	16a Nałóż klej anaerobowy na trzpień i ponownie zamontuj
	
17a Nałóż klej anaerobowy na dociski imbusowe	18a Zamontuj ponownie dociski i odczekaj aż klej zastygnie
	

## Instrukcja montażu klamki z mechanizmem sprężynowym

### Narzędzia potrzebne do montażu

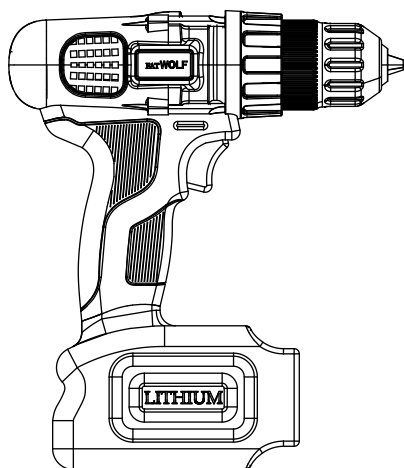

Wiertarka

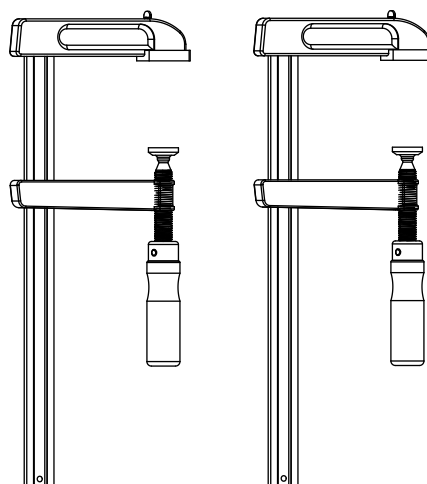

Zaciski

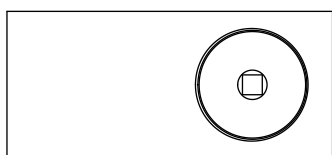

Zestaw montażowy do klamki  
drzwiowej (18685)

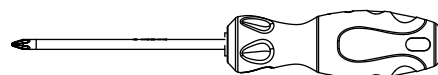

Śrubokręt PZD2r

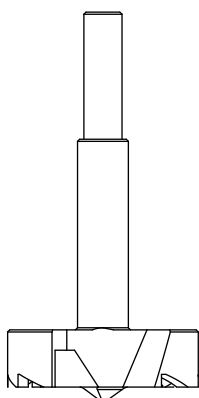

Wiertło Forstner 45 mm (14495)



Wiertło 12 mm



Wiertło 8 mm

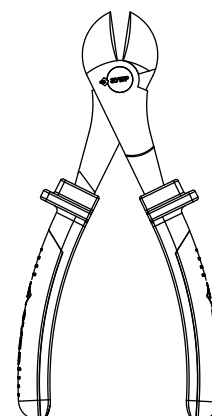

Szcypce