





CUBIERTA DE CAJUELA RETRACTIL GENUINA

INSTRUCCIONES DE INSTALACION Y DEL USUARIO

Gracias por comprar un accesorio genuino de Mazda.
Asegúrese de leer detenidamente estas instrucciones antes de la remover o instalar.
Lea el contenido de este folleto para instalar y utilizar correctamente la cubierta de cajuela retráctil. Su seguridad depende de ello.
Guarde estas instrucciones con los registros de su vehículo para referencia futura.

ADVERTENCIA

- Existen secciones de  **ADVERTENCIA** y  **PRECAUCION** en este folleto con relación a la seguridad al momento de instalar o remover la cubierta de cajuela retráctil. Léalas y sígalas siempre para evitar lesiones, accidentes y posibles daños al vehículo.
 **ADVERTENCIA:** Indica una situación en la que podrían producirse lesiones graves o la muerte si se ignora la advertencia.
-  **PRECAUCION:** Indica una situación en la que podrían producirse daños corporales o daño al vehículo si se ignora la precaución.
- Para las áreas que indican el torque en este instructivo, apriete al torque especificado usando un torquímetro. Para las áreas en las que el torque se indica entre paréntesis (), el torque se indica como valor de referencia, sin embargo no es necesario apretar usando el torquímetro.
- No modifique la cubierta de cajuela retráctil.
- No instale la cubierta de cajuela retráctil de ninguna otra manera que no sea la descrita en las siguientes instrucciones.
- En caso de dudas, solicite a su concesionario Mazda que instale el accesorio para evitar errores de instalación.
- Si tiene alguna pregunta sobre el uso del accesorio, consulte con su concesionario Mazda antes de usarlo.
- Mazda y sus proveedores no son responsables por lesiones, accidentes y daños a personas y propiedad que surjan del incumplimiento de estas instrucciones por parte del concesionario o instalador.
- Para garantizar la seguridad y confiabilidad del trabajo, los trabajos de instalación, desmontaje y disposición deben ser realizados por un Concesionario Autorizado Mazda.
- Tenga cuidado de no extraviar las piezas extraídas y asegúrese de mantenerlas libres de rayones, grasa u otra suciedad.

NOMBRE DE LA PARTE: CUBIERTA DE CAJUELA RETRACTIL

NUMERO DE PARTE: VAS0V1350 / VA40V1350

VEHICULO: MAZDA CX-50

NOTA

Al concesionario

- Entregue estas instrucciones al cliente después de la instalación.

Al cliente

- Conserve estas instrucciones después de la instalación. Las instrucciones pueden ser necesarias para instalar otras piezas opcionales o remover este accesorio.
- En caso de revender el vehículo o este accesorio, deje siempre estas instrucciones para el próximo propietario.

1. VISTA DE INSTALACION

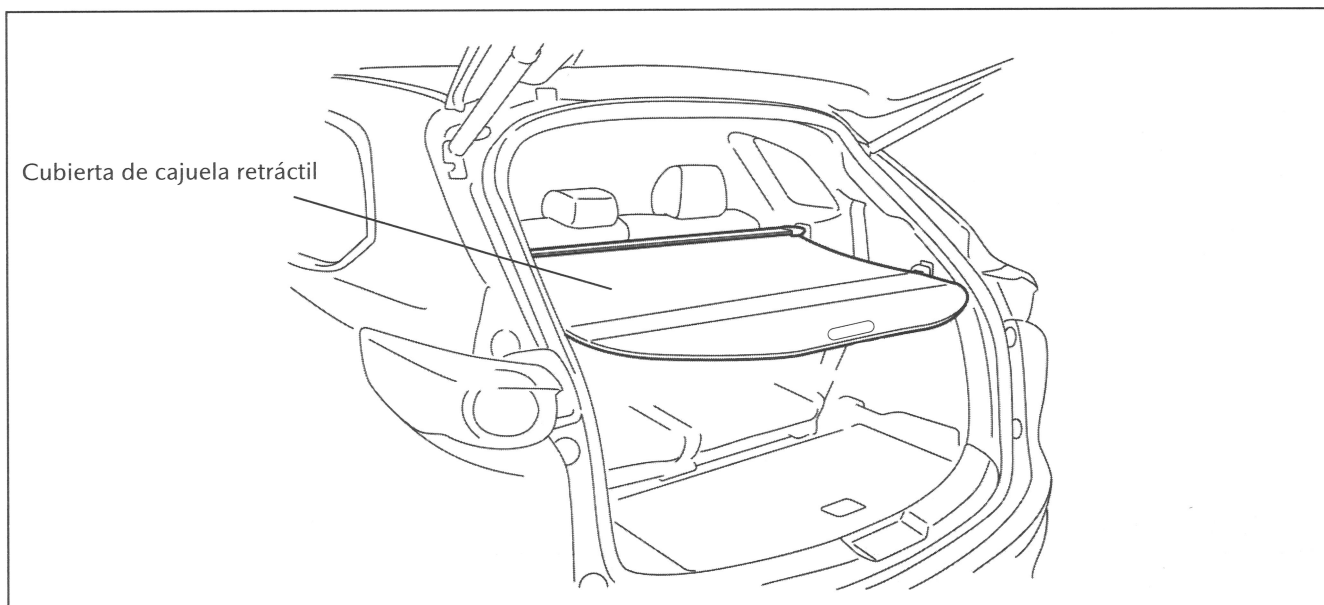

2. PARTES

Las siguientes piezas se incluyen con la cubierta de cajuela retráctil genuina. Antes de la instalación, verifique que el kit contenga todas las piezas siguientes y que estén libres de suciedad, rayones o daños.

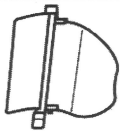
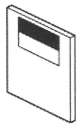
Parte	Nombre de la parte	Cant.
	Cubierta de cajuela retráctil	1
	Instrucciones de instalación y del usuario	1

3. ANTES DE LA INSTALACION

⚠ ADVERTENCIA

Estacione el vehículo en una superficie plana y nivelada, coloque la palanca selectora en P (vehículos AT) o la palanca de cambios en la posición 1 o R (vehículos MT), aplique el freno de estacionamiento y bloquee las ruedas para que el vehículo no se mueva durante la instalación.

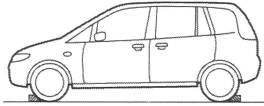

⚠ PRECAUCION

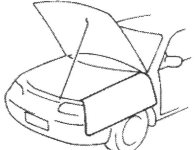
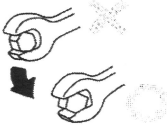
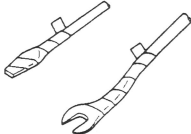
Asegúrese de cubrir la carrocería del vehículo con protectores o alfombras para evitar manchas, rayones y daños al extraer/installar las piezas del vehículo.	El uso de herramientas inadecuadas puede causar daños o piezas rotas. Use la herramienta correcta para el trabajo.	Coloque las piezas extraídas y las piezas del kit en una película protectora para evitar rayones.
		

Consejo

Consulte el Manual de Reparaciones sobre la extracción e instalación de las piezas del vehículo.



4. METODO DE INSTALACION

Método de instalación de la cubierta de cajuela retráctil

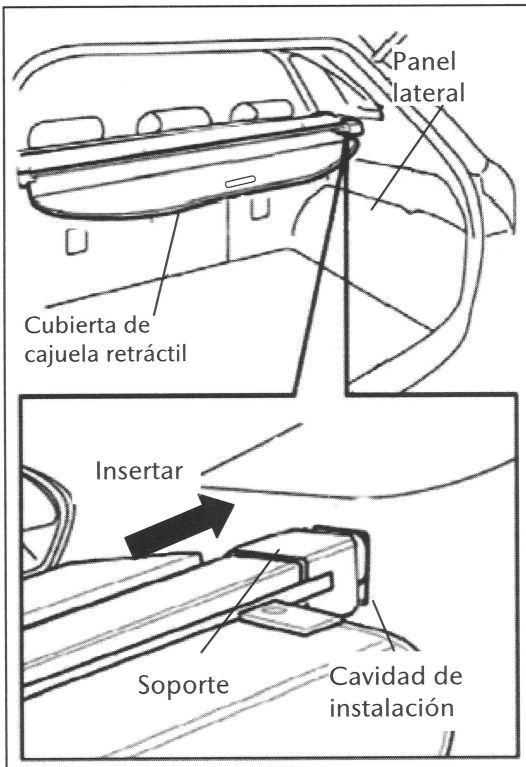

1: Pliegue el asiento hacia delante.

2: Mientras retrae la cubierta de plástico, inserte el soporte del lado derecho de la cubierta de cajuela retráctil en la cavidad de instalación del panel lateral de la cajuela.

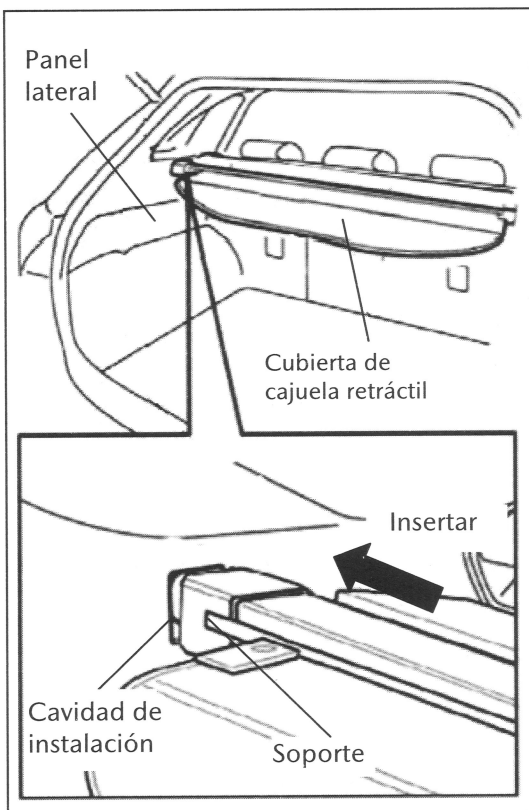

3: Mientras retrae la cubierta de plástico, inserte el soporte del lado izquierdo de la cubierta de cajuela retráctil en la cavidad de instalación del panel lateral de la cajuela.

5. INSTRUCCIONES DEL USUARIO

Cubierta de cajuela retráctil retracción/extracción

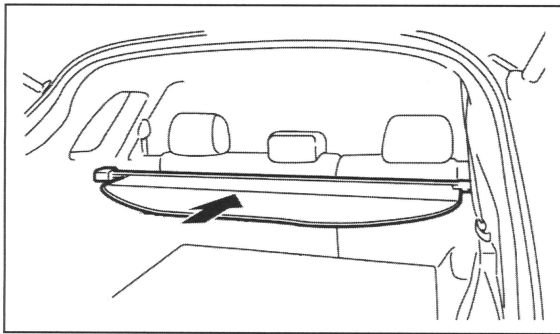

【 Retración de la cubierta de cajuela 】

Retire los ganchos de la cubierta del panel lateral tirando hacia usted hasta que los ganchos salgan de la cavidad del panel lateral, retraiga la cubierta lentamente dentro del estuche y luego asegúrela en el cuerpo de la cubierta de cajuela. La cubierta se puede mantener asegurada como se muestra en la figura.

⚠ PRECAUCION

- No suelte la cubierta mientras se está retrayendo, ya que podría causar daños.
- No tuerza la cubierta mientras se retrae, ya que podría generar arrugas.

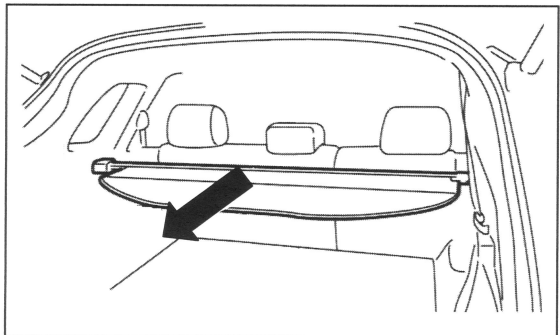

【 Extracción de la cubierta de cajuela 】

Saque lentamente la cubierta de manera que no roce con el panel lateral e introdúzcala en las cavidades laterales.

⚠ PRECAUCION

- La cubierta no se puede extraer en dirección hacia abajo desde el cuerpo de la cubierta de cajuela retráctil.
- Verifique que la cubierta esté bien asegurada. Si la cubierta se usa sin que esté bien asegurada, puede soltarse mientras se conduce el vehículo y causar lesiones.

6. METODO DE ALMACENAMIENTO

1: Para quitar la cubierta, invierta el método de instalación de la sección 4. Cuando extraiga la cubierta, levántela ligeramente en diagonal.

2: Coloque el lado derecho de la cubierta de cajuela retráctil hacia abajo en diagonal, luego bájela en la dirección de la flecha y guárdelo en el piso de la cajuela en la posición que se muestra en la figura.

CONSEJO

- La cubierta no se puede almacenar en el piso de la cajuela en una posición que no sea la que se muestra en la figura.

3: Coloque el tapete de la cajuela en su posición original.

CONSEJO

- Cuando almacene la cubierta de cajuela retráctil, siempre guárdela correctamente y no la deje inclinada o levantada.

