



DT-014 / GIMORG

MANUAL - Ver 1.00

■ 套裝內容

使用產品前，請先確認套裝內容，如有缺少，請洽詢原購買店家，或聯繫本公司客服中心。

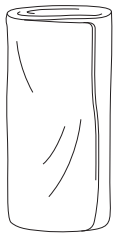

外帳×1



內帳×1

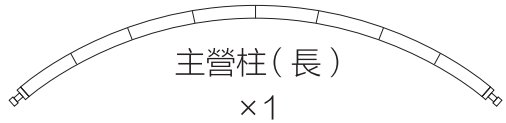

主營柱(長)

×1

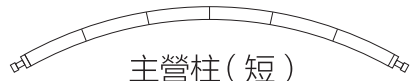

主營柱(短)

×2

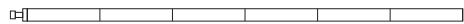

連接營柱×2

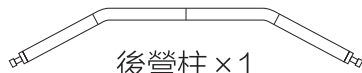

後營柱×1

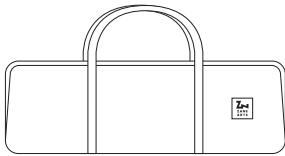

攜行袋×1

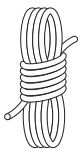

1.5m營繩

×4

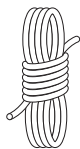

2.5m營繩

×4

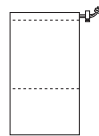

營繩收納袋

×1

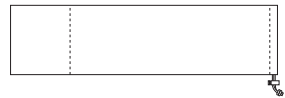

營柱收納袋

×1

※本產品不含營釘、營槌。

■ 產品介紹

使用前請先充分了解本產品特性。

嚴禁煙火

本產品使用化學纖維布料。化學纖維有著在燃燒後液化的特性，若不慎碰觸到纖維融化後的液體，會導致嚴重的燒燙傷。

布料上的皺褶

營帳所使用的布料，是會產生皺摺的化學纖維。特別是本產品的材質會因為顏色的不同、質料厚度及表層加工等，出現較明顯的皺褶，但不影響產品機能，請安心使用。

撥水效果無法長時間維持

本產品表面雖已進行撥水處理，但無法長時間維持其撥水效果。若遇到持續降雨或朝露等，布料表面可能會出現污漬或顏色不均的情形。此外，撥水效果會隨著使用次數的增加而下降，無法長期維持。撥水效果亦不包含在保固範圍內，敬請諒解。

防水貼條的變色

防水貼條會漸漸地變色，但不影響產品機能，敬請諒解。

請將本產品確實乾燥後存放

若將產品在潮濕的狀況下存放，容易讓布料的聚氨酯塗層與水產生反應，使其分解、剝離或導致防水貼條脫落，進而影響帳篷的防水功能。每次使用本產品後，請確實乾燥後存放，並避免收納於高溫潮濕的環境。尤其是防水貼條的部分，請務必仔細擦拭乾淨。

三季使用

本產品無法在下雪等低溫環境下使用。請勿於能夠使拉鍊結冰的低溫及下雪等環境使用。

請勿剪下嚴禁煙火標籤

請勿剪下產品上標有嚴禁煙火的標籤。缺少嚴禁煙火標籤的產品，本公司恕不提供保固、維修等服務。

■ 搭設及使用中的注意事項

為避免搭設的過程中，對自己或他人造成人身財產等傷害，請務必遵守以下內容。



可能導致自己或他人重傷、死亡等。

危險

- 營帳周遭嚴禁煙火。火災、缺氧及一氧化碳中毒等意外非常危險，使用爐火時，請務必確保營帳遠離火源。
- 若遇到颱風及暴風雨等惡劣天氣，請盡快終止露營活動。
- 請勿在易受強風影響以及容易發生落石、雪崩、淹水等高風險地點搭設。



可能導致自己或他人輕傷及物品損壞等。

注意

- 本產品非提供常態性搭設。若為常態性搭設，可能會因紫外線照射等因素，導致產品壽命縮短。
- 請搭設在排水良好、平坦的地點。水氣及污垢容易讓布料變質、不平整的營地會使營帳歪斜導致破損。
- 搭設前請先移除任何可能對產品造成損壞的石頭、樹枝等尖銳物。
- 搭設時請務必兩人以上共同作業，並注意周遭以免發生意外。
- 請勿於強風中搭設，營帳可能會被強風吹走或是被強風的力量破壞。
- 搭設時請隨時注意營帳的固定與支撐，避免被突然的強風吹走。
- 組裝營柱時，請確認每一節的營柱都有確實固定在正確的位置。在未確實固定的情況下搭設，可能會導致營柱變形或是破損。

- 架設營柱時，請注意周遭並小心營柱兩端的回彈，以免發生意外。
- 搭設完成後，為避免營帳受到強風的影響而受損，請確實使用營繩、營釘拉撐固定。
- 請避免長時間離開營帳，以應對突然的天候變化。

■ 撤收及使用後的注意事項

避免撤收的過程中，對自己或他人造成人身財產等傷害，請務必遵守以下內容。



可能導致自己或他人輕傷及物品損壞等。

注意

- 撤收時請務必兩人以上共同作業。
- 撤收時請按照與搭設順序相反的步驟操作，未依順序撤收可能會導致產品損壞。
- 拔除營柱的同時，請注意周遭並小心營柱兩端的回彈，以免發生意外。
- 在收納內有彈性繩的營柱時，請由營柱的中央開始對折，如此一來能減輕彈性繩的負擔、避免其過度緊繃，可延緩彈性繩的老化。

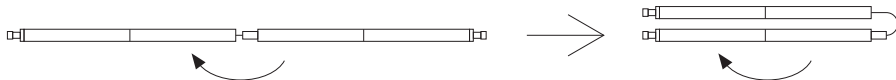

- 營帳使用完畢後，請將布料上的髒污去除、充分乾燥後存放。如未將髒污去除、確實乾燥，可能會導致布料染色、發霉、發臭或是防水貼條剝落等情形。
- 營柱等金屬配件請充分乾燥後存放。如未將水分與髒污去除，可能會導致零件的腐蝕與損壞。
- 鹽分會加速布料的老化及變質。如在海邊使用，使用完請以清水沖洗，乾燥後存放。
- 清潔營帳上的髒污或水分時，請使用質地柔軟的毛巾，以輕壓的方式去除。若是用反覆搓揉或來回摩擦的方式，可能會傷害到布料上的塗層。
- 請勿使用清潔劑等有機溶劑清洗營帳，此行為可能會導致防水塗層剝離和掉色。
- 請勿以洗衣機清洗本產品，以免布料變質和零件損壞。
- 請存放於孩童無法拿取的地方。

■ 搭設順序

請依編號順序架設

【事前準備】

※請準備好營釘和營槌

建議的營釘款式、數量

TO-518 / GRART STAKE 18×10

TO-528 / GRART STAKE 28×8

※將全部的拉鍊關上

1 主營柱、後營柱的設置

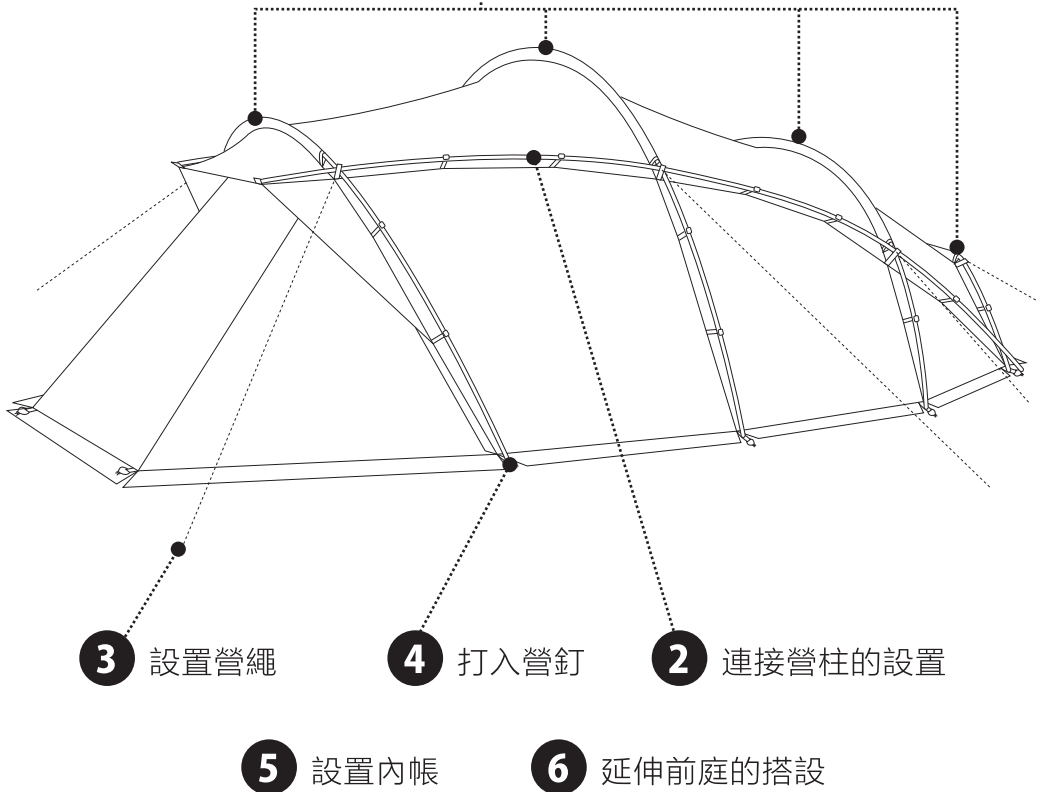

1 -1 主營柱、後營柱的設置

將全部的營柱(共6支)組裝起來。

A: 將後營柱(最短的營柱)穿過本體後方的營柱套管。

B: 將營柱兩端插入兩側織帶的金屬環內。

C: 將左右兩側的掛鉤掛上。

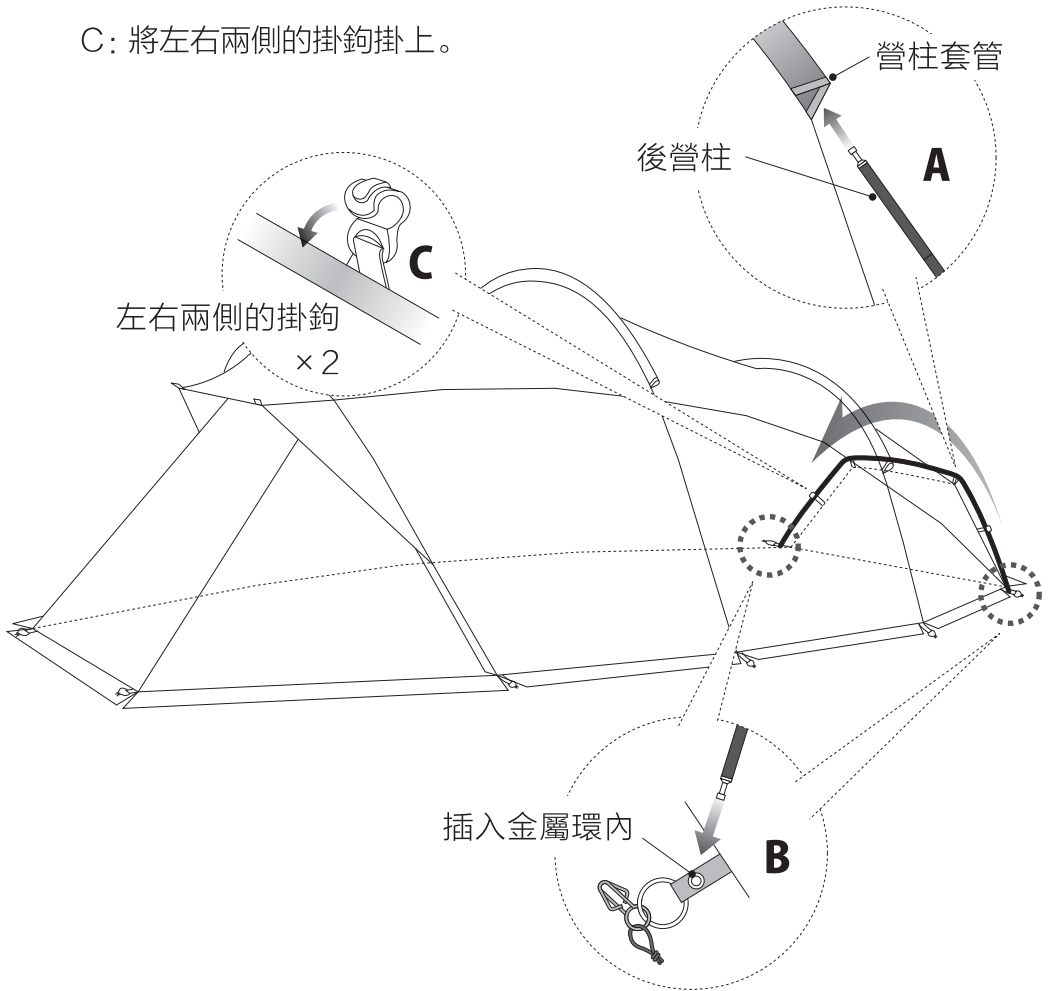

1 -2 主營柱、後營柱的設置

D：將末端為銀色的營柱（主營柱（短）），插入有著灰色標誌的營柱套管（倒數第二個）。

E：將營柱兩端插入附有灰色彈性繩圈的金屬環內（兩側）。

F：將左右兩側的掛鉤掛上。

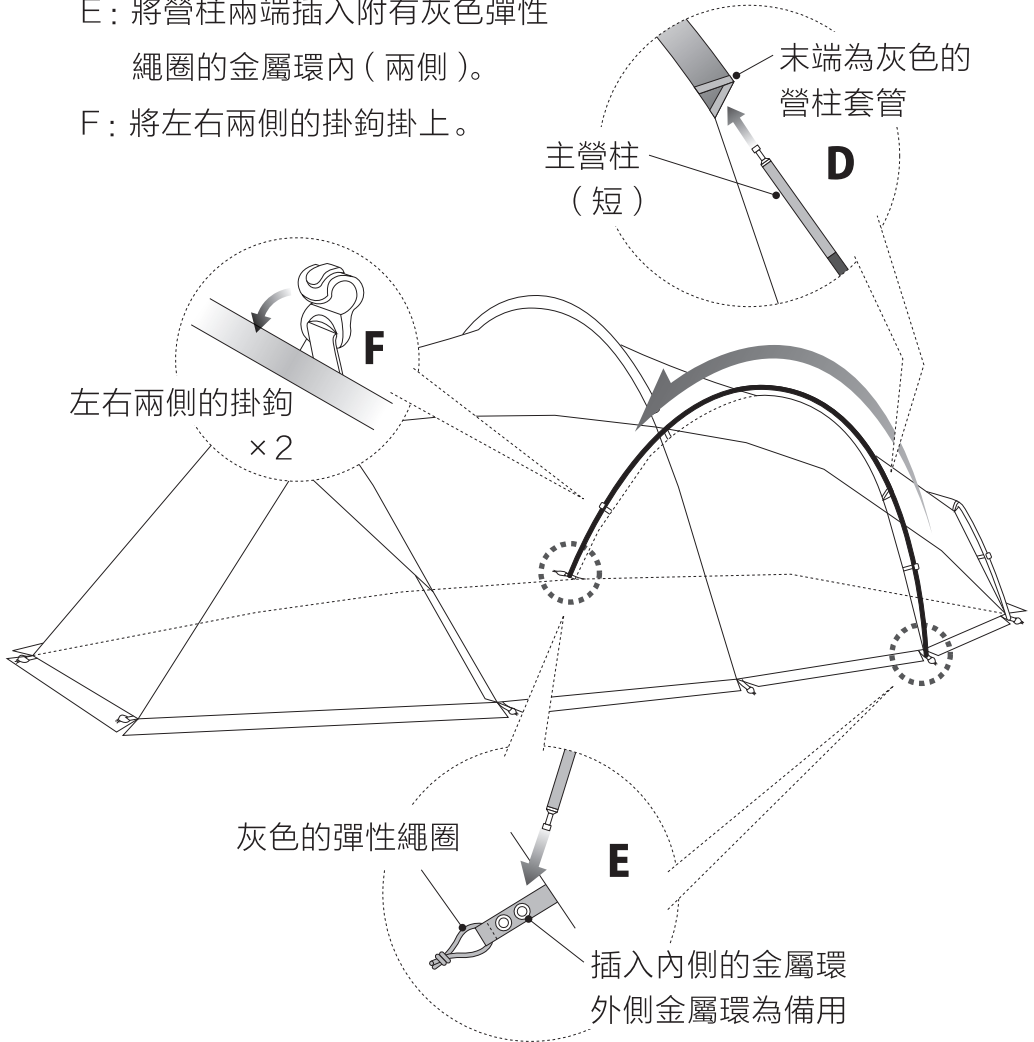

1 -3 主營柱、後營柱的設置

G: 將最長的營柱 (主營柱(長)),
插入有著黑色標誌的營柱套管 (倒數第三個) 。

H: 將營柱兩端插入附有黑色
彈性繩圈的金屬環內 (兩側) 。

I: 將左右兩側的掛鉤掛上。

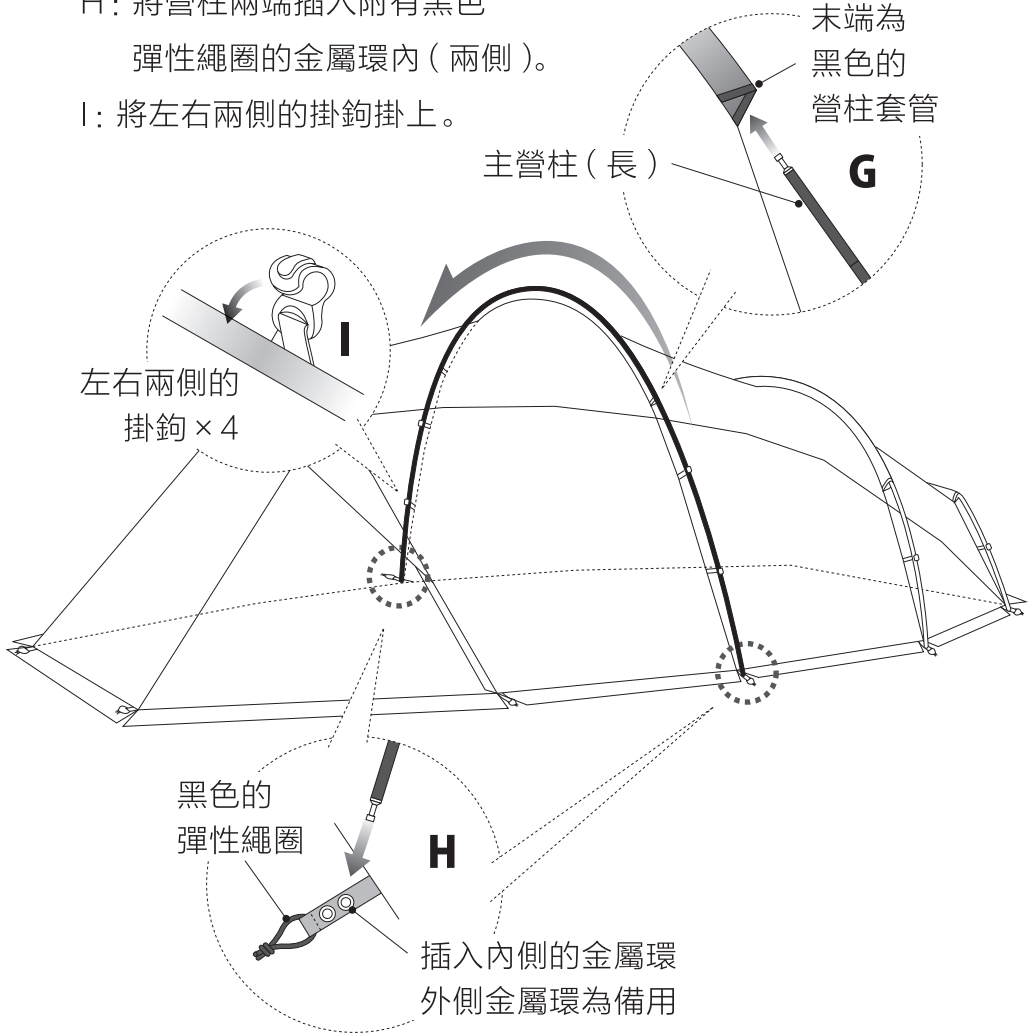

1 -4 主營柱、後營柱的設置

J: 將末端為銀色的營柱(主營柱(短)),
插入有著灰色標誌的營柱套管(最前端)。

K: 將營柱兩端插入附有灰色
彈性繩圈的金屬環內(兩側)。

L: 將左右兩側的掛鉤掛上。

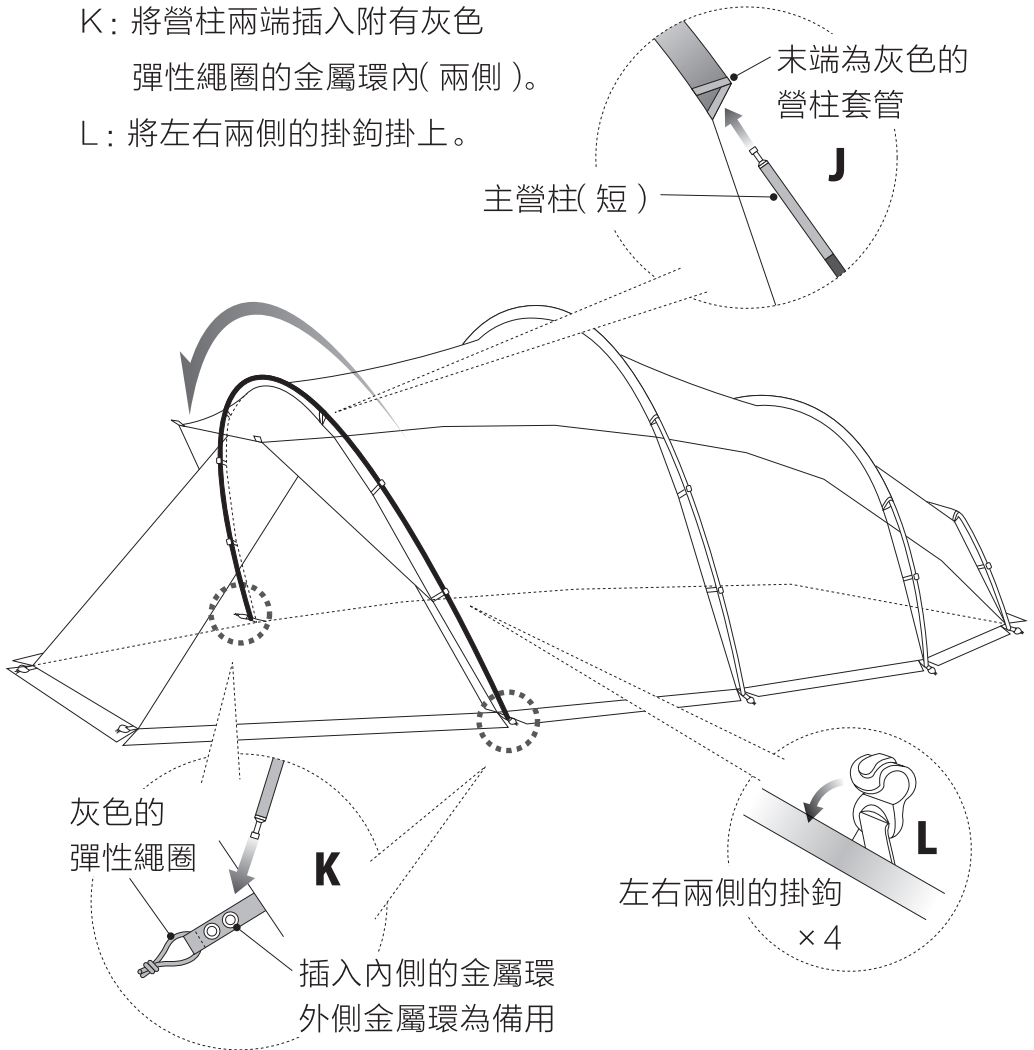

1 -5 主營柱、後營柱的設置

M: 先暫時將營柱往後方傾倒。

N: 將後營柱兩側的彈性繩圈打入營釘, 作暫時固定。

O: 抓住前庭下緣, 像要把空氣裝入帳篷般,
將帳篷向前拉撐, 便能豎起營柱。

P: 在保持營柱直立的狀態下,
將前庭兩側的的彈性繩圈打入營釘, 作暫時固定。

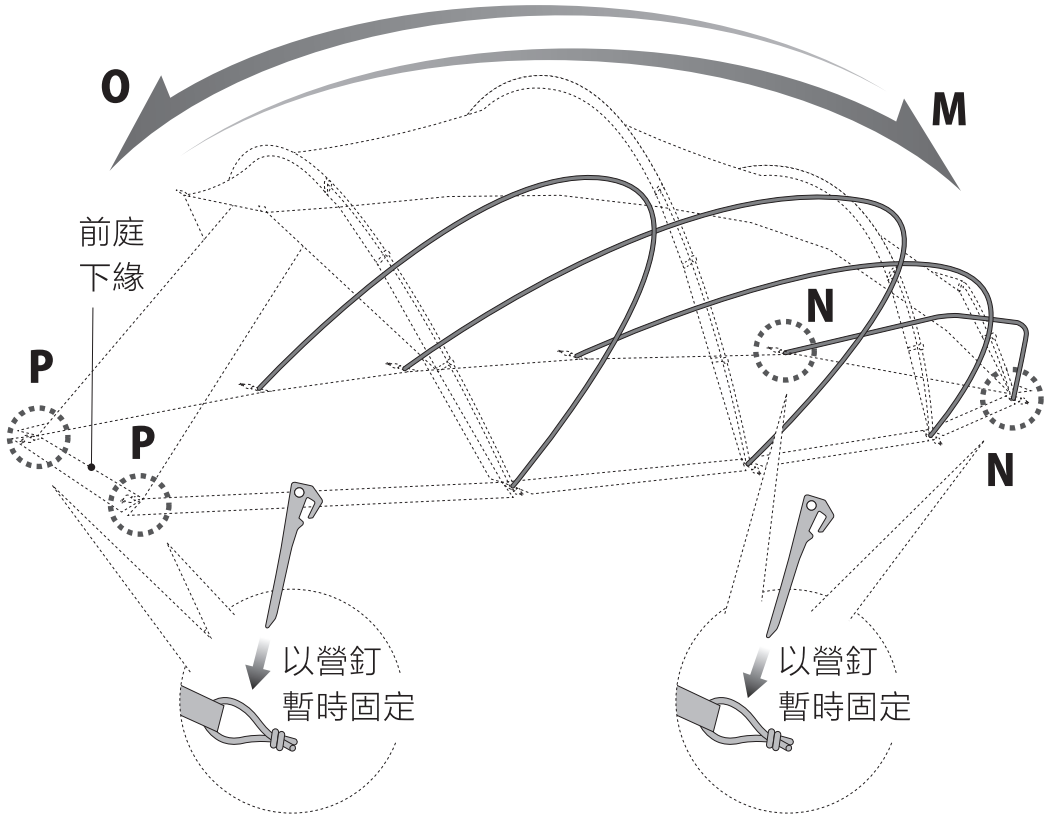

2 連接營柱的設置

A：將單邊前端凸起的營柱 (連接營柱) 的凸起部位，
插入前庭上緣的金屬環。

B：將營柱另一端插入帳篷底部的插梢。

C：掛上掛鉤 (共5處)

依照相同的步驟搭設另一側的連接營柱

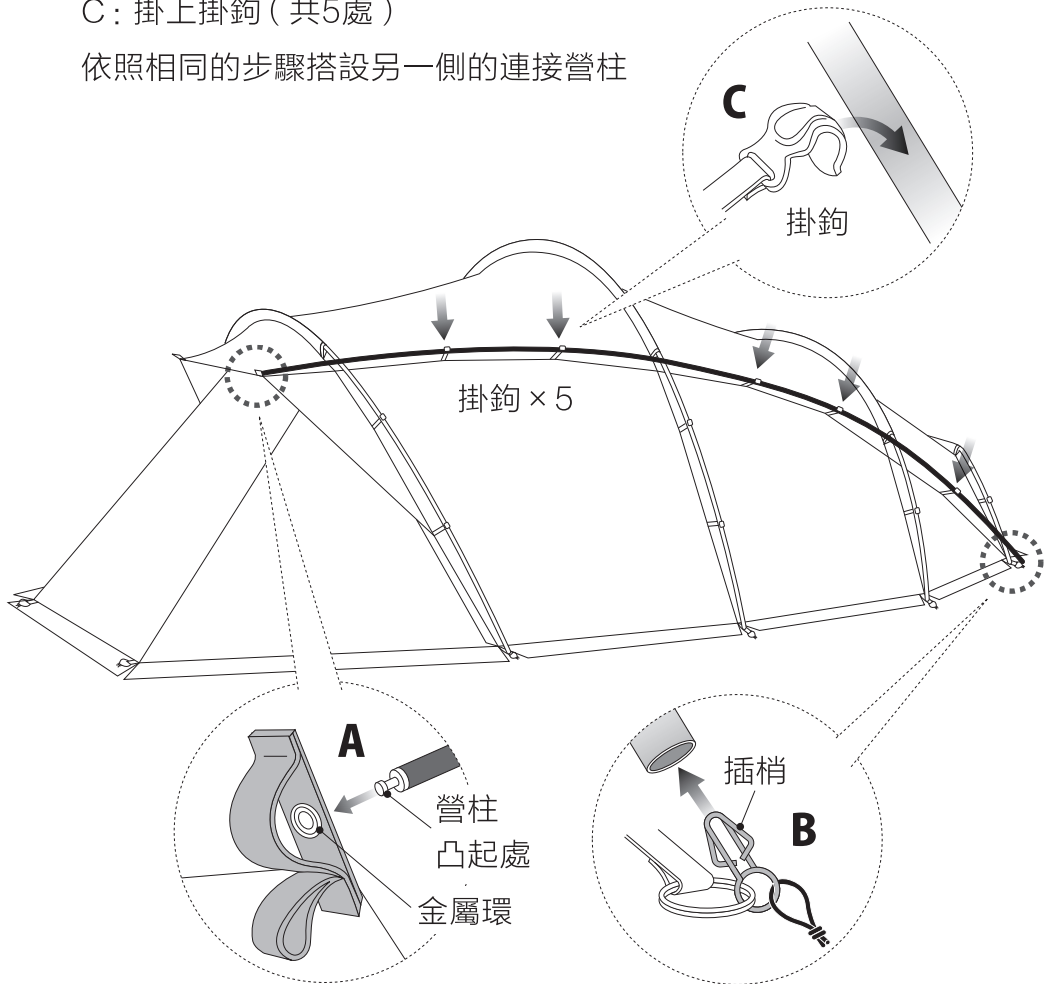

3 -1 設置營繩

如下圖所示，將2.5m營繩和1.5m營繩，
固定至織帶末端的圓環上。
請以相同的方式設置另一側的營繩。

營繩的設置

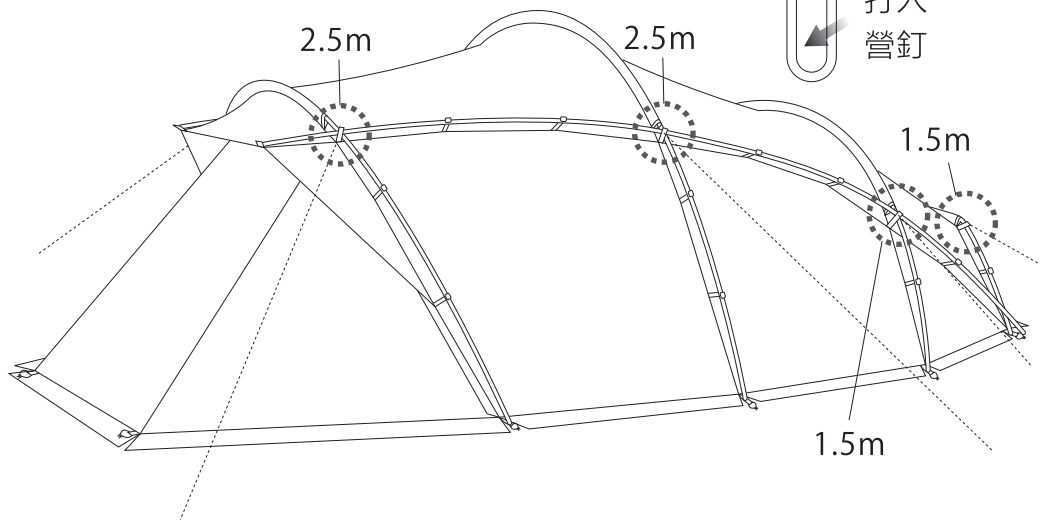
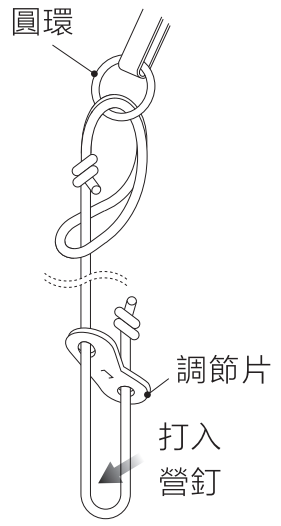

以相同的方式設置另一側的營繩。

3 -2 設置營繩

如下圖所示，將織帶環纏繞至營柱上。
請以相同的方式設置另一側的織帶環。

將織帶環纏繞至營柱上

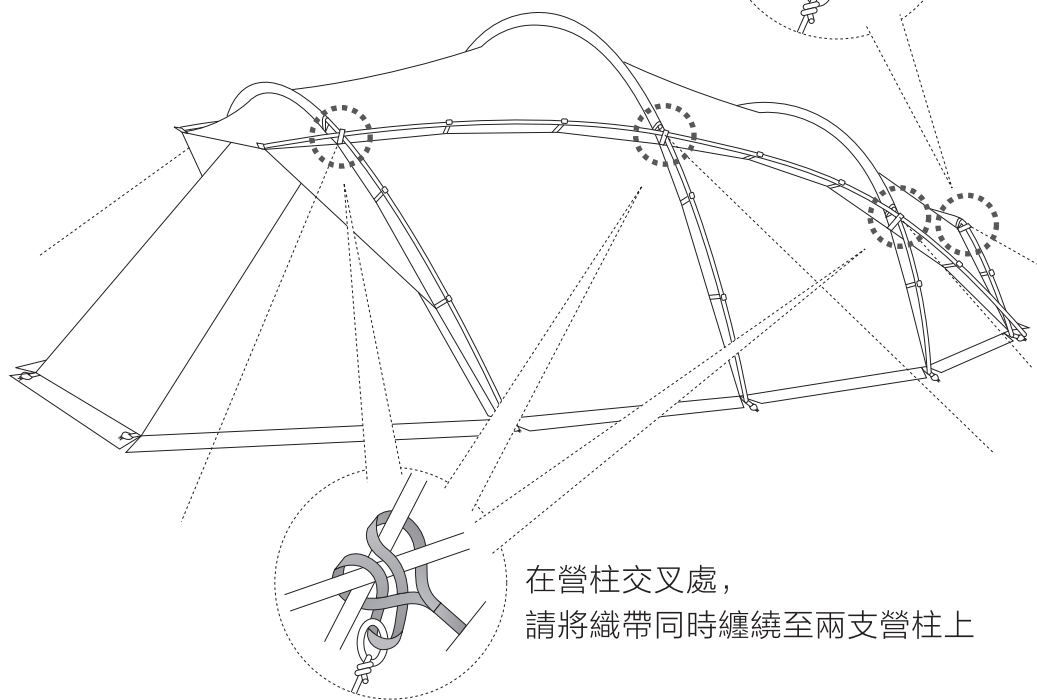
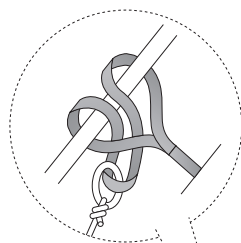

在營柱交叉處，
請將織帶同時纏繞至兩支營柱上

4 打入營釘

將暫時固定的營釘拔出。

A: 請依序將底部各點以營釘 (GRART STAKE 18) 固定。

B: 將8條營繩分別打入營釘 (GRART STAKE 28) 固定。

C: 調整調節片, 對營繩施加張力。

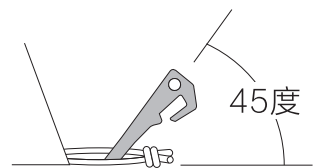
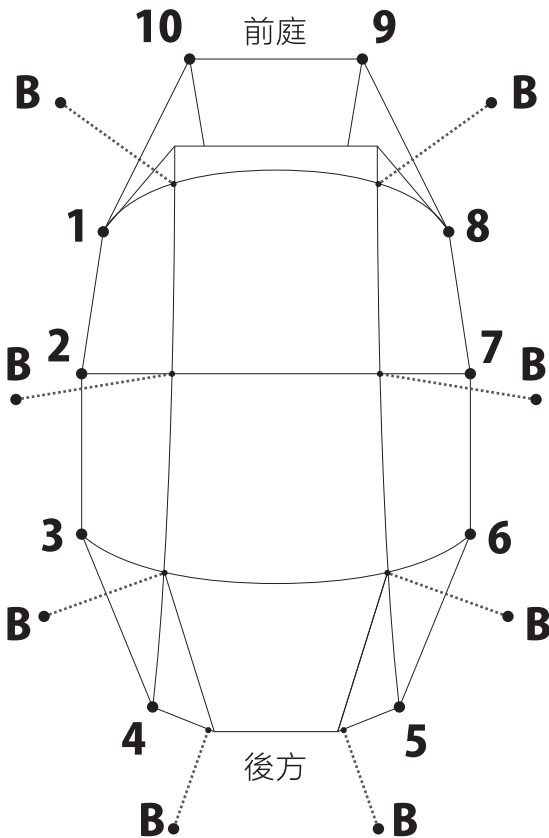

以45度角打入營釘

調整調節片,
對營繩
施加張力

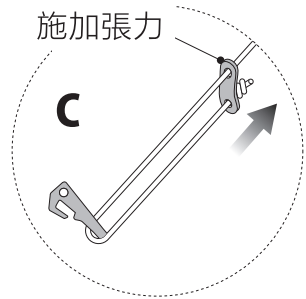

5 設置內帳

A：將頂部後方的兩處掛鉤掛上。

B：將底部後方的兩處掛鉤掛上。

C：將頂部中央的三處掛鉤掛上。

D：將底部中央的兩處掛鉤掛上，
並以調節帶調整鬆緊。

E：將頂部前方的三處掛鉤掛上。

F：將底部前方的兩處掛鉤掛上，
並以調節帶調整鬆緊。

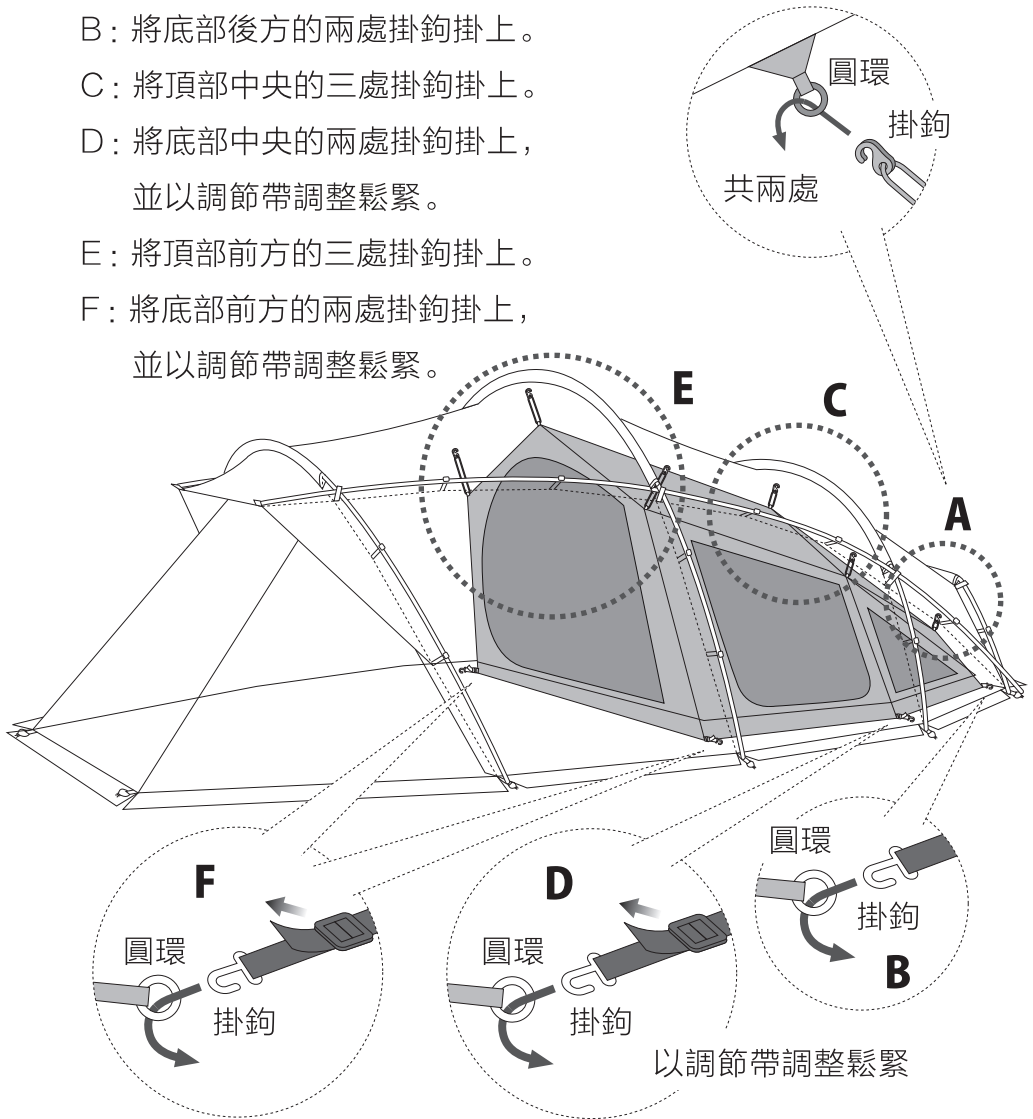

6 延伸前庭的搭設

延伸前庭有兩種不同的搭設方式。

※本套裝內容未包含搭設延伸前庭所需的營柱、營繩和營釘。

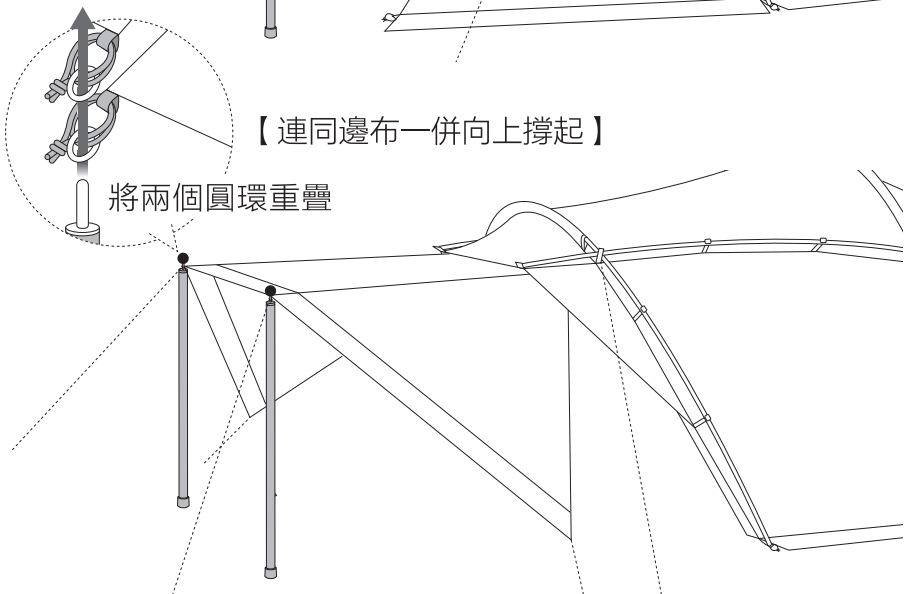
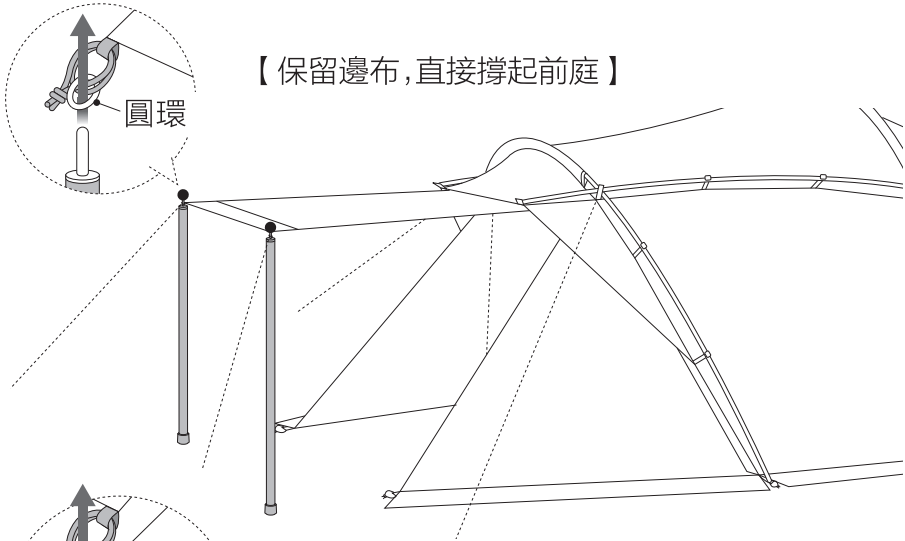

■ 保固和維修

產品若有不妥善之處，請聯繫購買店家或是聯絡本公司。如有製造上的瑕疵，本公司提供免費更換及維修的服務。對於產品使用及老化造成的損壞，將會有維修費用產生。根據產品本身狀況及缺乏料件等因素，會導致無法維修的情形發生，敬請見諒。

※產品送修前請先去除髒污及水氣。髒污及水氣會影響維修作業。若本公司在維修前需要進行產品的清潔與整理，額外產生的時間與費用，須由客人自行負擔。感謝您的體諒與包容。

ZANE ARTS台灣總代理
馬布谷戶外有限公司 Mabu Valley Outdoor LTD.
ADD: 815006 高雄市大社區大社路355之8號 A11
Phone: +886-7-3530733

ZANE ARTS, Inc.
7190-2 Shimauchi Matsumoto-shi Nagano 390-0851 Japan