



DT-032 / ROGA

MANUAL - Ver 1.00

## ■ 套裝內容

使用產品前，請先確認配件數量，如有缺少，請洽詢原購買店家，或聯繫本公司客服中心。

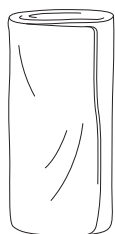

營帳主體  
× 1



內帳  
× 1

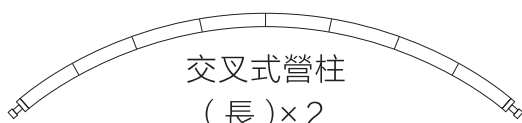

交叉式營柱  
(長) × 2



交叉式營柱  
(短) × 2

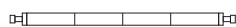

橋形營柱 × 2

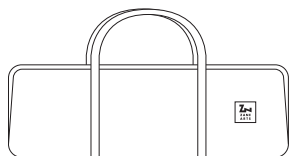

攜行袋 × 1

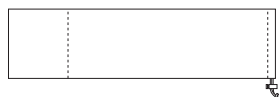

營柱收納袋 × 1

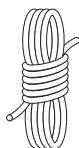

3.5m營繩  
× 4

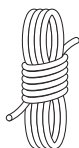

2.5m營繩  
× 8



維修套筒  
× 1

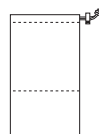

營繩收納袋  
× 1

※本產品不含營釘、營槌。

## ■ 產品介紹

使用前請先充分了解本產品的特性。

---

### 絕對禁止使用柴火爐

---

本產品使用化學纖維布料，化學纖維在燃燒後會有液化的特性，若不慎碰觸到纖維熔化後的液體，會導致嚴重的燒燙傷。

因此請務必讓營帳遠離火源，特別是柴火爐，絕對禁止於營帳內使用。

---

### 布料上的皺褶

---

營帳所使用的布料，是會產生皺摺的化學纖維。本產品的布料會因顏色的不同、質料厚度及表層加工等，有較明顯的皺褶，但不影響產品機能，請安心使用。

---

### 關於防水膠條的變色

---

防水膠條會隨著使用時間久了而變色，並不會影響其效能，敬請須知。

---

## 營帳防撥水效果無法長久維持

---

布料表層防撥水效果無法長久維持。隨著使用次數增加，可能會有防撥水效果降低，或出現雨斑的情形。防撥水效果無法長久維持，敬請見諒。

關於防撥水效果而產生的問題，在產品保修範圍之外，敬請諒解。

---

## 請充分乾燥後再保存

---

如果未經充分乾燥後直接存放，布料背面的PU塗層會出現塗層溶解的水解現象，並且防水膠條也容易脫落，影響產品的防水效果。請在使用後充分進行乾燥，並且避免在潮濕高溫的場所保管。請將防水膠條部分擦拭乾淨。

---

## 推薦三季使用

---

本產品無法在下雪等低溫環境下使用，請勿於能夠使拉鍊結冰的低溫及下雪等環境使用。

---

請勿剪下嚴禁煙火標籤

---

請勿剪下產品上標有嚴禁煙火的標籤。缺少嚴禁煙火標籤的產品恕不接受保固、維修等服務。

## ■ 搭設及使用中的注意事項

為避免搭設的過程中，對自己或他人造成人身財產等傷害，請務必遵守以下內容。



---

**可能導致自己或他人重傷、死亡等。**

**危險**

---

- 營帳周遭嚴禁煙火。火災、缺氧及一氧化碳中毒等意外非常危險。因此使用爐火時，請務必確保營帳遠離火源。
- 颱風及暴風雨等惡劣天氣時，請盡快終止露營活動。
- 請勿在易受強風影響以及容易發生落石、雪崩、淹水等高風險地點搭設。



---

**可能導致自己或他人輕傷及物品損壞等。**

---

## **注意**

- 非提供常態性搭設商品。若為常態性搭設，可能會因紫外線照射等因素，導致產品壽命縮短。
- 請搭設在排水良好、平坦的地點。水氣及污垢容易讓布料變質、不平整的營地會使營帳歪斜導致破損。
- 搭設前請先移除任何可能對產品造成損壞的石頭、樹枝等尖銳物。
- 搭設時請務必兩人以上共同作業，並注意周遭以免發生意外。
- 請勿於強風中搭設，營帳可能會被強風吹走或是被強風的力量破壞。
- 搭設時請隨時注意營帳的固定與支撐，避免被突然的強風吹走。
- 組裝營柱時，請確認每一節的營柱都有確實固定在正確的位置。在未確實固定的情況下搭設，可能會導致營柱變形或是破損。

- 架設營柱時，請注意周遭並小心營柱兩端的回彈，以免發生意外。
- 搭設完成後，為避免營帳受到強風的影響受損，請確實使用營繩營釘拉撐固定。
- 請避免長時間離開營帳，以應對突然的天候變化。



## ■ 撤收及使用後的注意事項

避免撤收的過程中，對自己或他人造成人身財產等傷害，請務必遵守以下內容。



可能導致自己或他人輕傷及物品損壞等。

**注意**

- 撤收時請務必兩人以上共同作業。
- 撤收時請按照與搭設順序相反的步驟操作，未依順序撤收可能會導致產品損壞。
- 拔除營柱的同時，請注意周遭並小心營柱兩端的回彈，以免發生意外。
- 在收納內有彈性繩的營柱時，請由營柱的中央開始對折，如此一來可減輕彈性繩的負擔，避免過度緊繃，延緩彈性繩的老化。

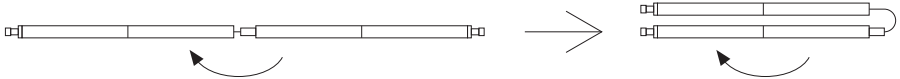

- 營帳使用完畢請將布料上的髒污去除，充分乾燥後保存。如未將髒污去除、確實乾燥，可能會導致布料染色、發霉、發臭或是防水貼條剝落等情形發生。
- 營柱等金屬配件請充分乾燥後保存。如未將水分與髒污去除，可能會導致零件的腐蝕與損壞。
- 鹽分會加速布料的老化及變質。如在海邊使用，使用完請以清水沖洗，乾燥後保存。
- 清潔營帳上的髒污或水分時，請使用質地柔軟的毛巾，以輕壓的方式去除。若是用反覆搓揉或來回摩擦的方式，可能會傷害到布料上的塗層。
- 請勿使用清潔劑等有機溶劑清洗營帳，可能會導致防水塗層剝離和掉色。
- 請勿以洗衣機清洗，以免布料變質和零件損壞。
- 請存放於孩童無法拿取的地方。

## ■ 搭設順序

### 請依編號順序架設

#### 【事前準備】

※請準備好營釘和營槌

建議的營釘數量 > TO-528 / GRART STAKE 28×20

※將全部的拉鍊關上

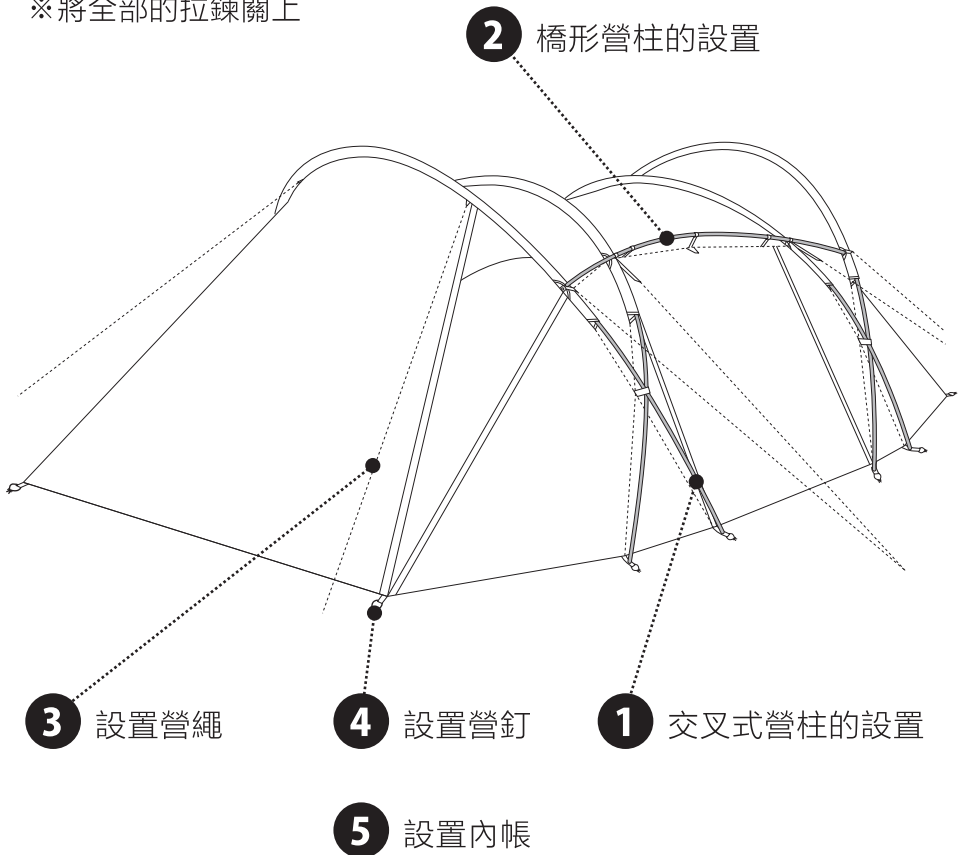

## 1 -1 交叉式營柱的設置

架設全部的營柱(共6支)。

A：將交叉式營柱（短）插入邊緣有著黑色標誌的營柱套管。

B：將營柱兩側插入和黑色彈性繩圈連接的金屬環。

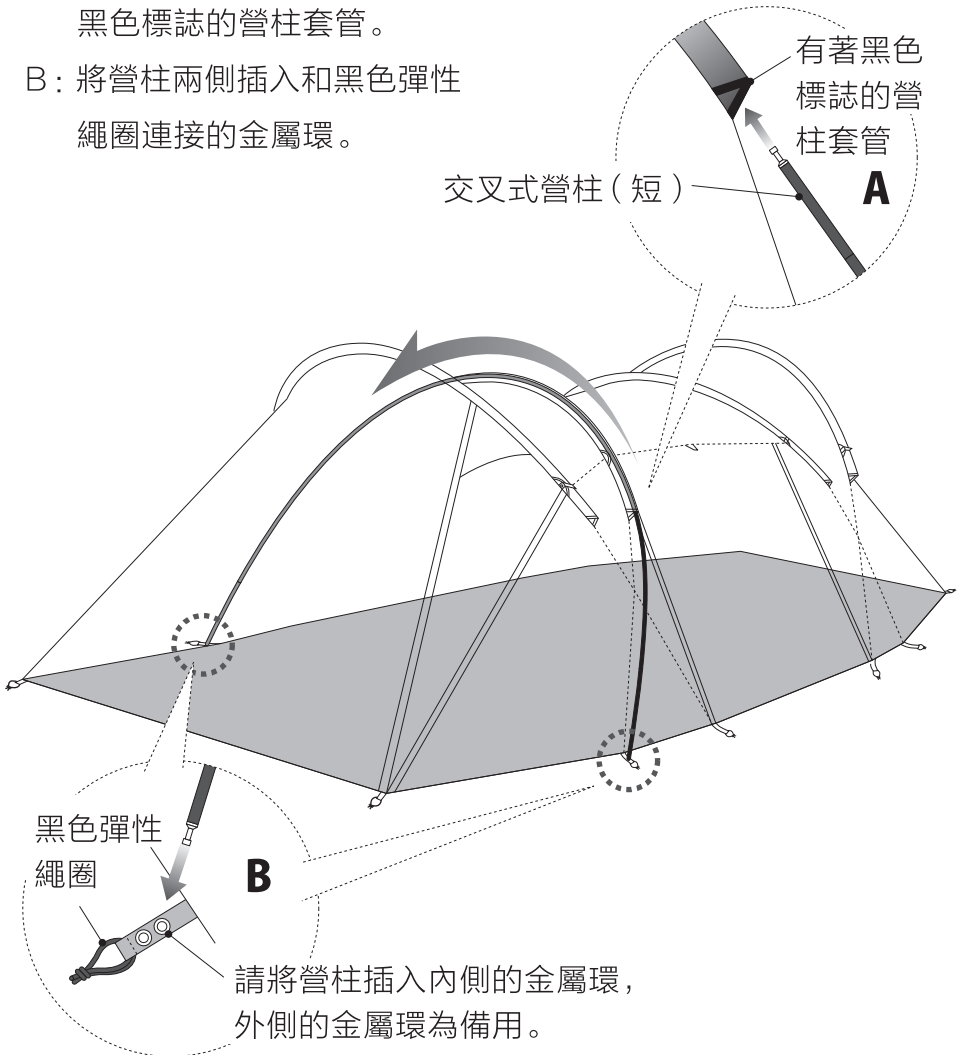

## 1 -2 交叉式營柱的設置

C: 將末端為銀色的營柱 (交叉式營柱 (長)), 插入邊緣有著灰色標誌的營柱套管。

D: 將營柱兩側插入和灰色彈性繩圈連接的金屬環。

E: 纏繞營柱的交叉處、加以固定。

F: 另一側也請依照同樣的步驟搭設。

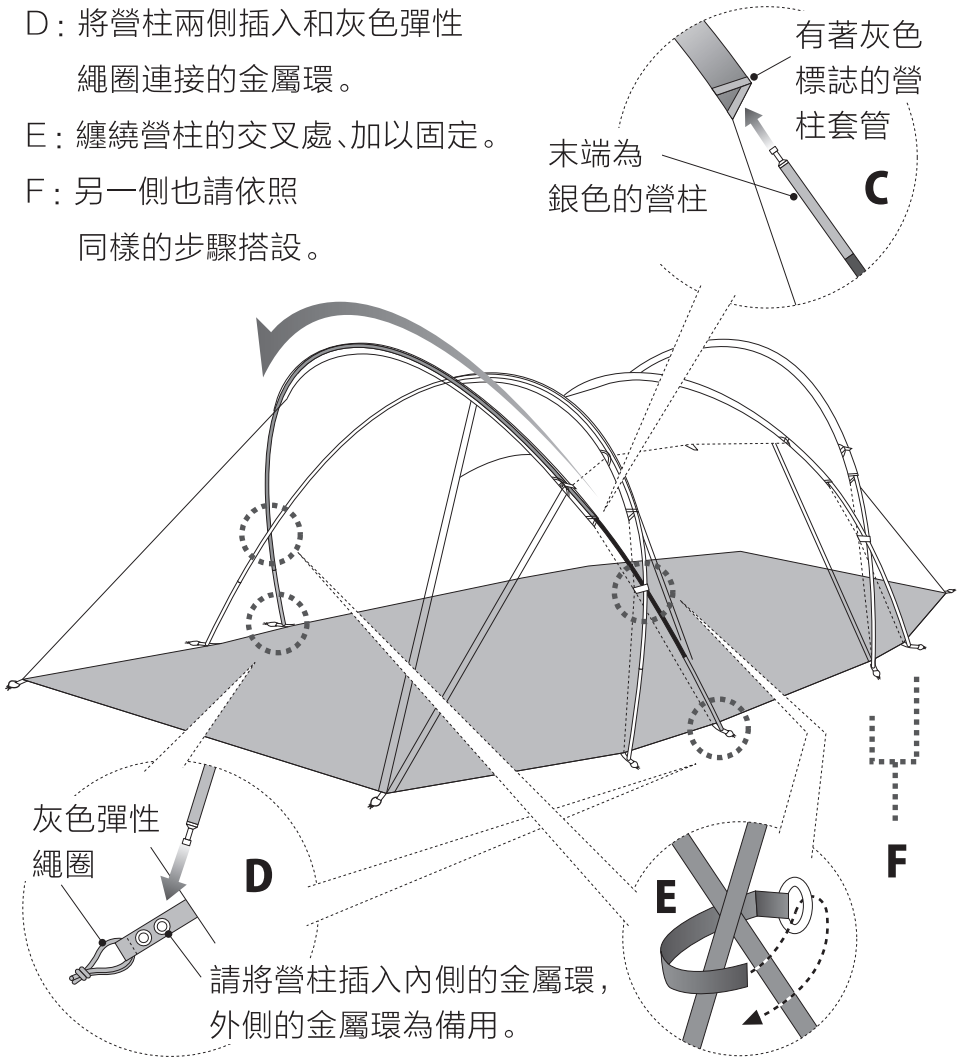

## 2 橋形營柱的設置

A: 將本體展開。

B: 將最短的營柱 (橋形營柱) 兩端插入管套上的金屬環中。

C: 掛上掛鉤 (共3處)。

D: 將織帶纏繞至營柱上。

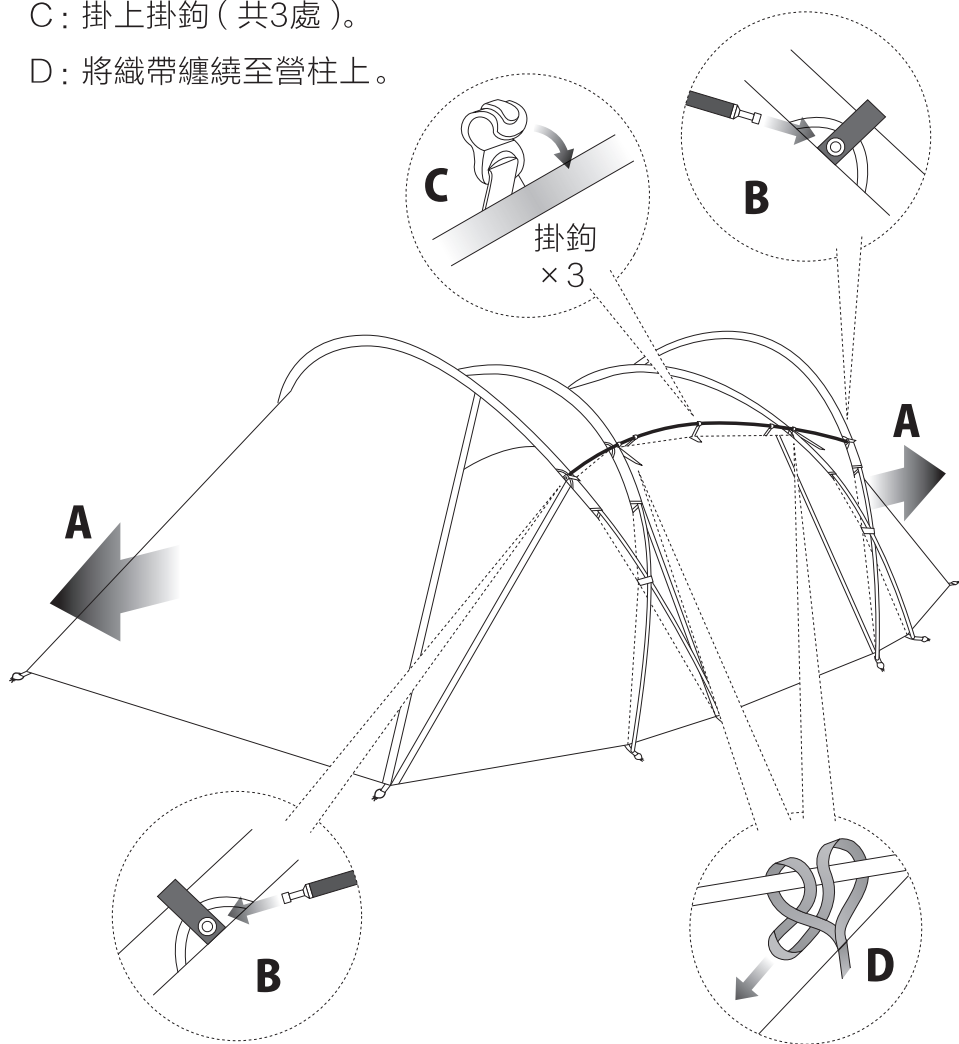

### 3 設置營繩

- A: 將3.5m營繩捆綁在前室2處  
(對側也同樣設置)
- B: 將2.5m營繩捆綁在側邊4處  
(對側也同樣設置)

營繩固定方法

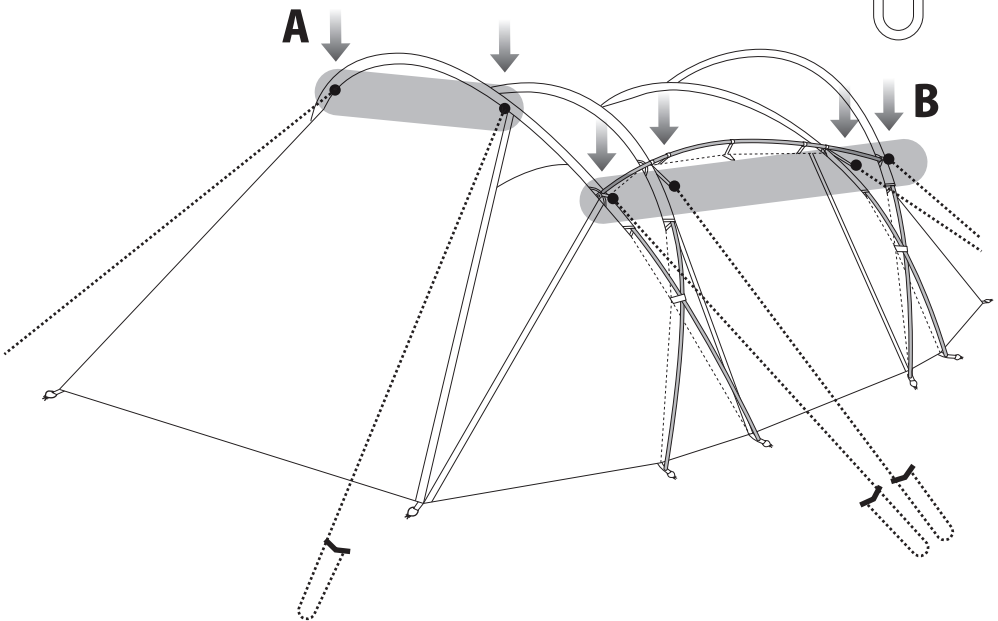
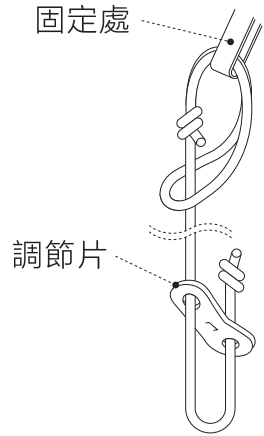

## 4 設置營釘

依照編號順序打入營釘

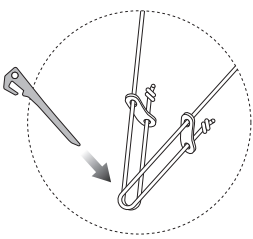
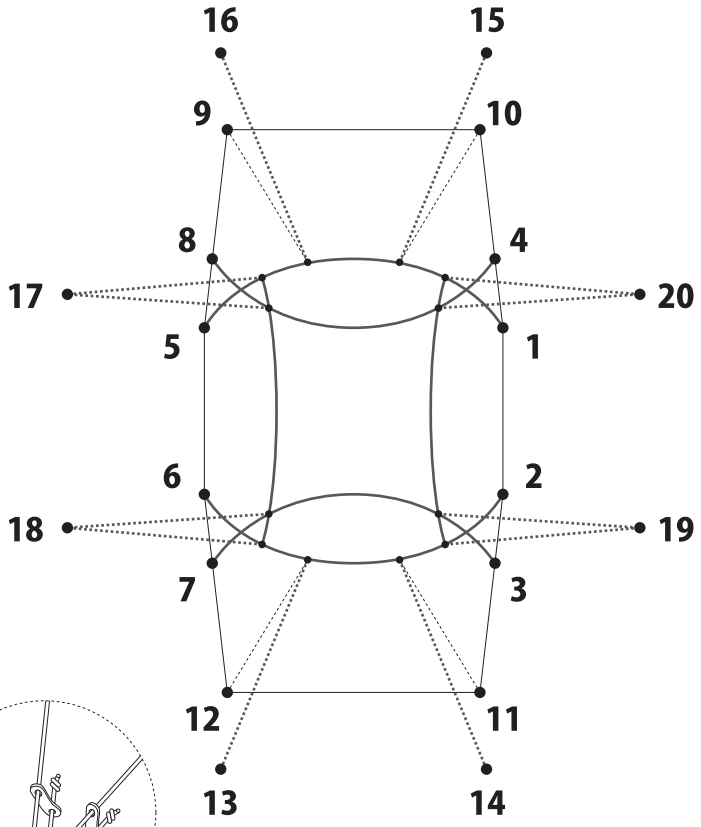

17-20的營繩，  
皆是將兩條  
營繩固定於同一支營釘上。

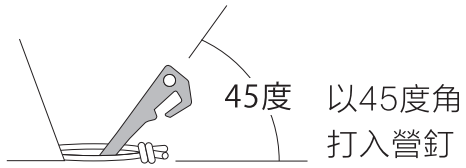



## 5 -1 設置內帳(上方)

A: 確認內帳的正反面。帶有LOGO的為正面。

B: 將內帳上方的插銷穿過主體的O形環、加以固定(共6處)。

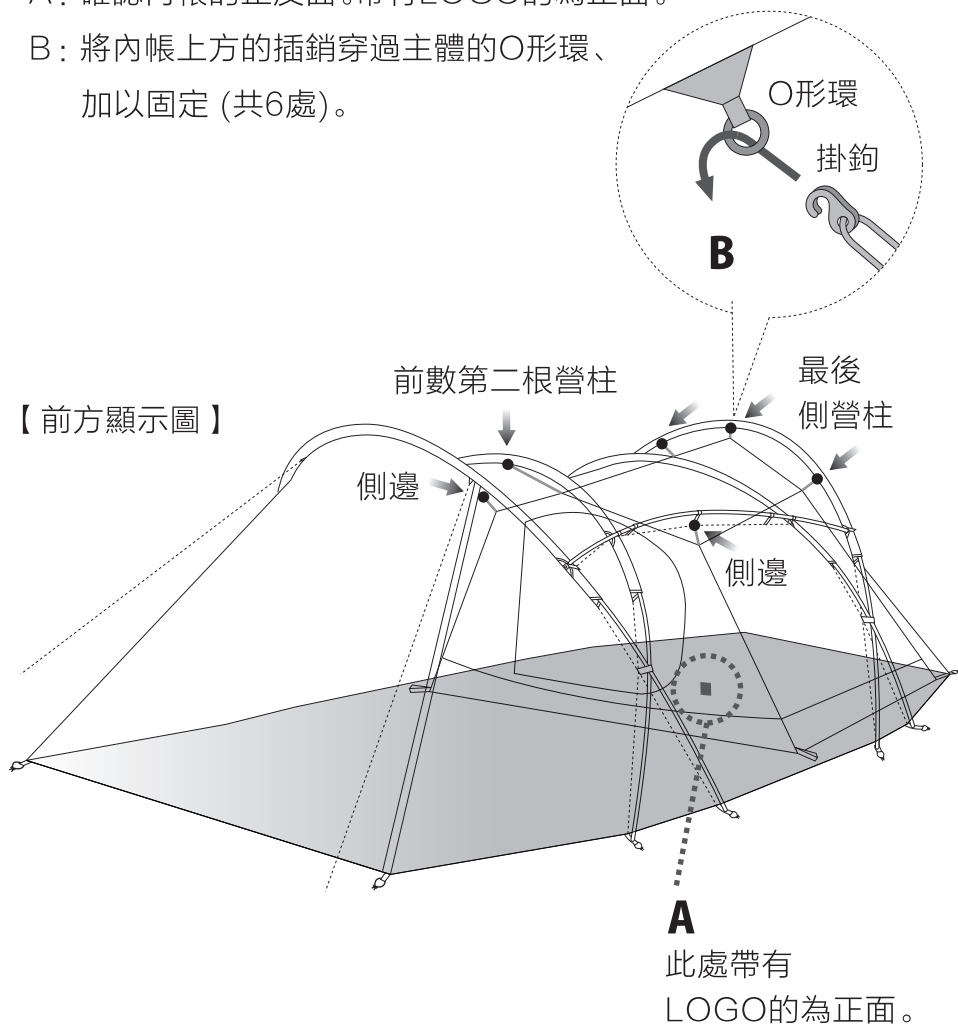

※因帳篷主體為對稱設計,要將內帳搭設在前面或後面都可以。

## 5 -2 設置內帳(下方)

A: 將固定帶掛在固定營帳本體的營釘上(左右共2處),  
並以調節帶調整鬆緊。

B: 在營帳中央附近處固定營釘  
(左右共2處)。

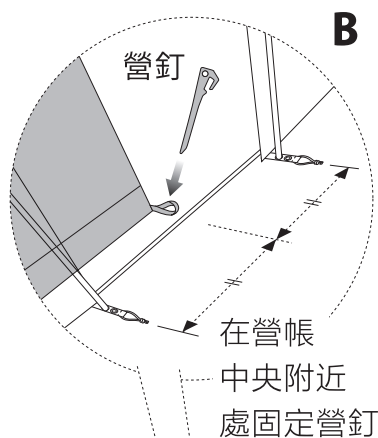

【後方顯示圖】

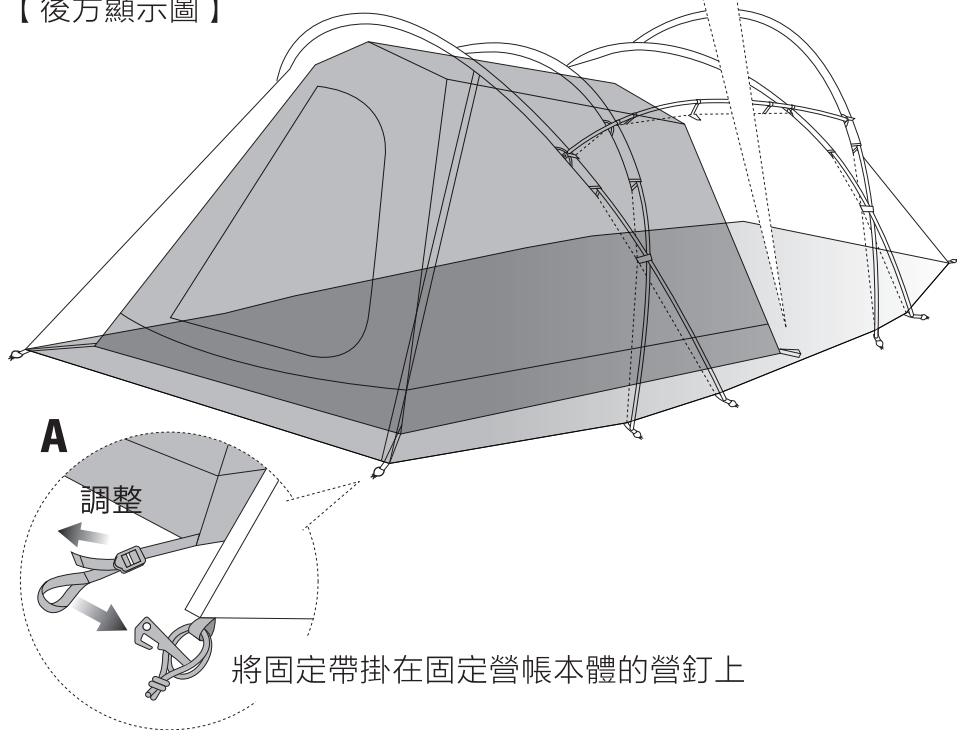

## ■ 保固和維修

產品若有不妥善之處，請聯繫購買店家或是聯絡本公司。如有製造上的瑕疵，本公司提供免費更換及維修的服務。對於產品使用及老化造成的損壞，將會有維修費用產生。根據產品本身狀況及缺乏料件等因素，會導致無法維修的情形發生，敬請見諒。

※產品送修前請先去除髒污及水氣。髒污及水氣會影響維修作業。若本公司在維修前需要進行產品的清潔與整理，額外產生的時間與費用，須由客人自行負擔。感謝您的體諒與包容。

ZANE ARTS台灣總代理  
馬布谷戶外有限公司 Mabu Valley Outdoor LTD.  
ADD: 815006 高雄市大社區大社路355之8號 A11  
Phone: +886-7-3530733

ZANE ARTS, Inc.  
7190-2 Shimauchi Matsumoto-shi Nagano 390-0851 Japan