



GUIDE D'INSTALLATION
**VOILAGES ET
RIDEAUX**
STORESRABAIS

INSTALLATION AU PLAFOND

1

CONNECTER LE RAIL

Faites glisser les extrémités de chaque rail dans le connecteur.

Fixez les rails ensemble en serrant les verrous du connecteur à l'aide de la clé hexagonale inclus dans le kit d'installation.

Assurez-vous que les verrous soient à l'arrière (face au mur).

Veuillez également vous assurer que les chariots restent bien insérés dans le rail.

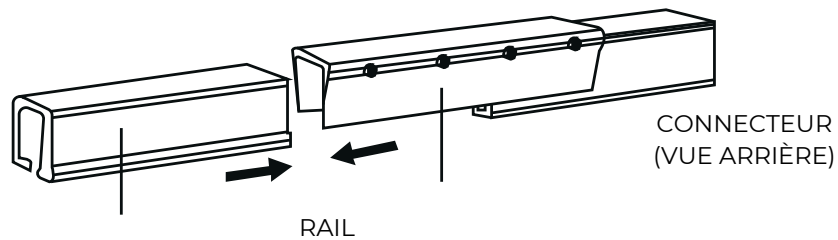

2

INSTALLER LES BRAQUETTES

Les braquettes d'installation devront être fixées à environ 3 pouces du mur.

Afin de bien les répartir, faites une marque à environ 3 pouces des deux extrémités du rail pour indiquer ou placer les fixations.

Répartissez uniformément le reste des fixations et marquez les endroits appropriés.

Nous vous recommandons fortement d'utiliser les ancrages à vis pour une installation optimale.

Assurez-vous que la vis est suffisamment desserrée pour permettre au rail de fléchir légèrement, puis répétez l'opération avec les fixations restantes

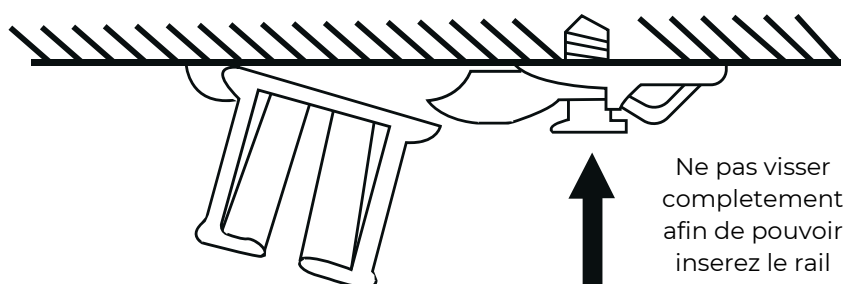

3

FIXER LE RAIL

- Insérez le rail sur les fixations tel que présenté sur l'illustration et appuyez jusqu'à ce que le rail s'enclenche dans la fixation.
- Serrez les vis pour finaliser la fixation de la rail.

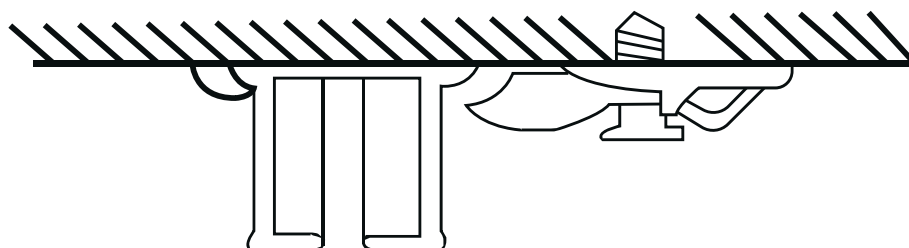

4

INSTALLER LES VOILAGES ET RIDEAUX

- Accrocher les crochets un par un dans le chariots du fil en commençant par un extrémité.
- Une fois accroché, assurez-vous d'alterner les ondulations comme sur la photo ci-dessous en tirant et repoussant les ondulations.

MUR

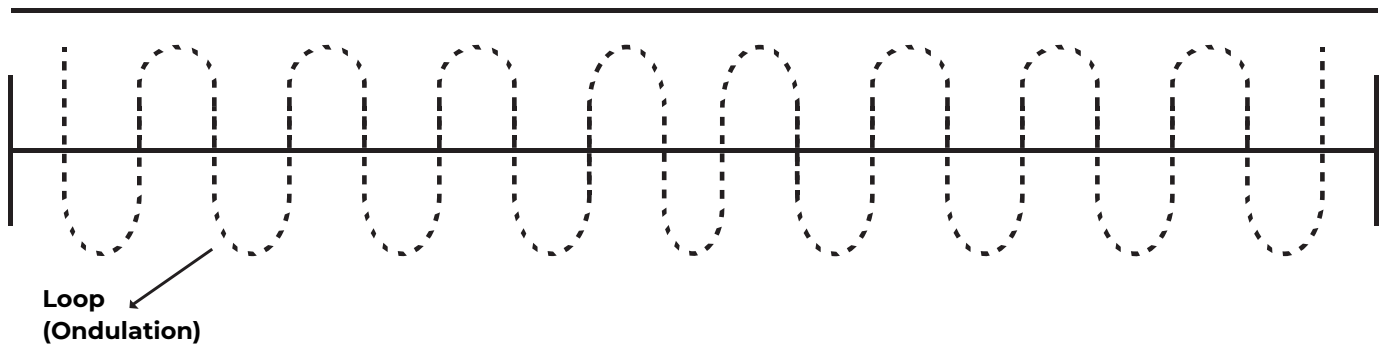

Vidéo d'installation disponible sur www.storesrabais.com

INSTALLATION AU MUR

1

CONNECTER LE RAIL

- Faites glisser les extrémités de chaque rail dans le connecteur.
- Fixez les rails ensemble en serrant les verrous du connecteur à l'aide de la clé hexagonale inclus dans le kit d'installation.
- Assurez-vous que les verrous soient à l'arrière (face au mur).
- Veuillez également vous assurer que les chariots restent bien insérés dans le rail.

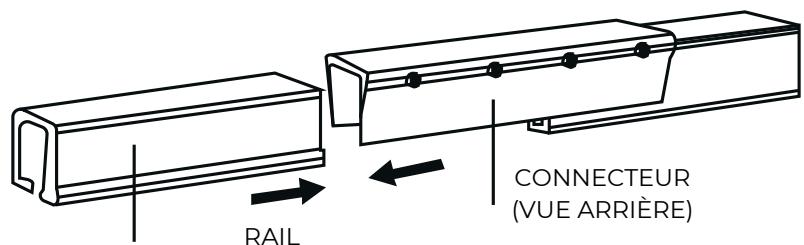

2

INSTALLER LES BRAQUETTES SELON LA HAUTEUR SPÉCIFIÉE

- Faites une marque à environ 3 pouces des deux extrémités du rail pour indiquer ou placer les fixations.

- Répartissez uniformément le reste des fixations et marquez les endroits appropriés.
- Pour installer les fixations sur un cadre de fenêtre en bois ou sur un montant mural, pré-percez des trous du diamètre de vos vis.
- Pour tout autre support, pré-percez et instérez des ancrages avant de fixer les vis.

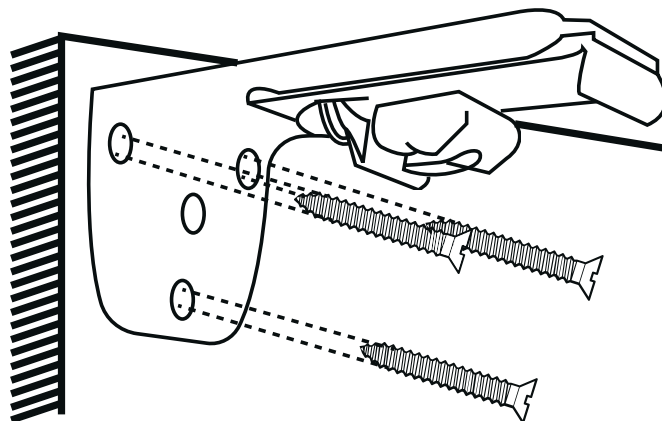

3

FIXER LE RAIL

- Insérez le rail sur les fixations tel que présenté sur l'illustration et appuyez jusqu'à ce que le rail s'enclenche dans la fixation.
- Assurez-vous que la vis est suffisamment desserrée pour permettre au rail de fléchir légèrement, puis répétez l'opération avec les fixations restantes.

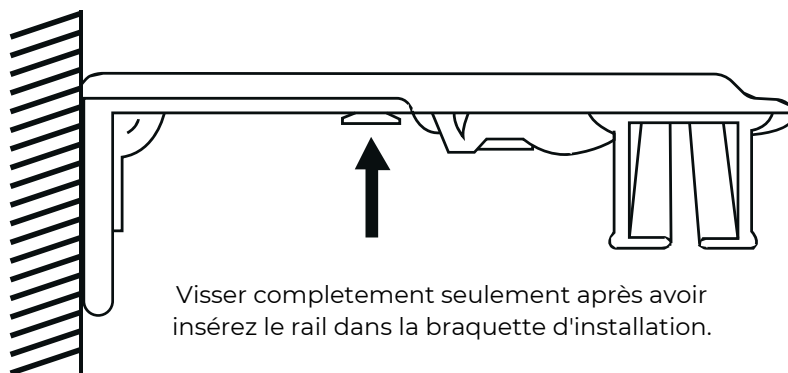

4

INSTALLER LES VOILAGES ET RIDEAUX

- Accrocher les crochets un par un dans le chariots du fil en commençant par un extrémité.
- Une fois accroché, assurez-vous d'alterner les ondulations comme sur la photo ci-dessous en tirant et repoussant les ondulations.

MUR

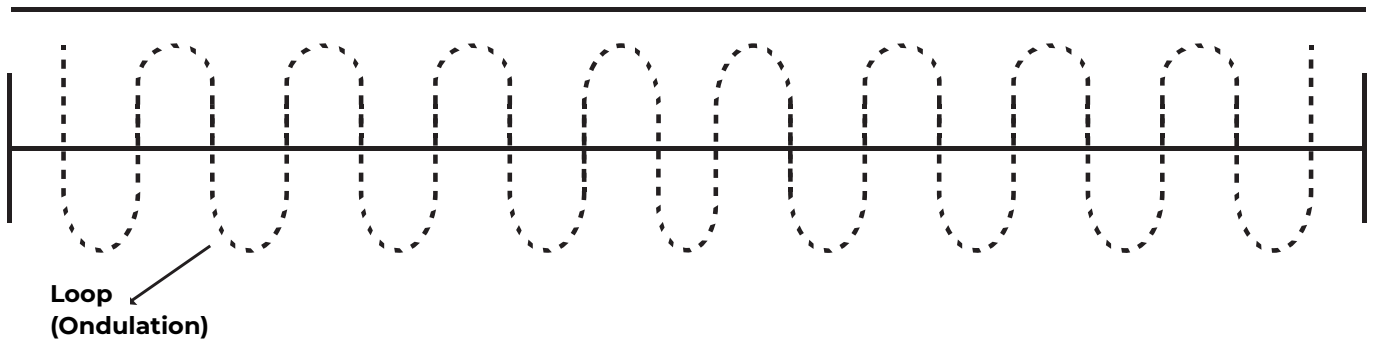

Vidéo d'installation disponible sur www.storesrabais.com