



ELEKTRINIAI KARNIZAI ELESIA

Naudojimosi instrukcija

Variklis

	Elesia Standard (laidinis)	Elesia WireFree (belaidis)
Sukimo momentas	1,2 Nm	1,2 Nm
Apsisukimų skaičius per minutę	100	80
Didžiausias greitis	12 cm/s	10 cm/s
Maitinimas	230V AC	5V DC
Galia	65 W	40 W
Darbinė temperatūra	0 ÷ 50 °C	0 ÷ 50 °C
Radio dažnis	433 Mhz	433 Mhz
Valdymas	nuotolinio valdymo pultas programėlė telefone*	nuotolinio valdymo pultas programėlė telefone*
Didžiausias imtuvo veikimo nuotolis	300 m atviroje erdvėje	300 m atviroje erdvėje
Maksimalus užuolaidų audinio svoris	75 kg	75 kg
Matmenys	50x50x320 mm	50x50x340 mm
Atsparumo klasė	IP20	IP20
Maitinimo kabelio ilgis	4 m	-

* Tik papildomai įsigijus SMART WIFI valdiklį (Tuya protokolas), suderinamą su iOS ir Android.

Standard

WireFree



BĖGELIS

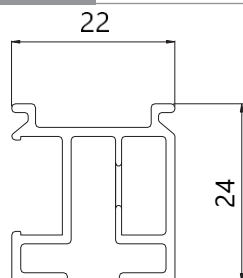

REKOMENDUOJAMI MONTAVIMO ATSTUMAI

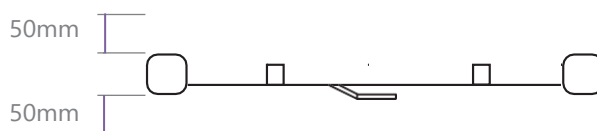

ĮSPĖJIMAI

- Produktas skirtas naudoti vidaus patalpose (karnizui kenkia krituliai bei minusinė temperatūra);
- Prieš montuodami karnizą įsitikinkite, kad turite visas reikalingas komplekto dalis bei montavimui skirtus įrankius;
- Neįjunkite variklio, kol užuolaidų karnizas nėra tinkamai pritvirtintas;
- Neardykite variklio.

MAITINIMO JUNGTIŠ IR KABELIAI

Elesia Standard

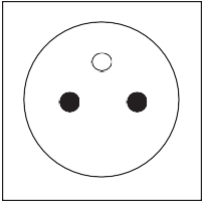

Variklis su E tipo elektros kištuku

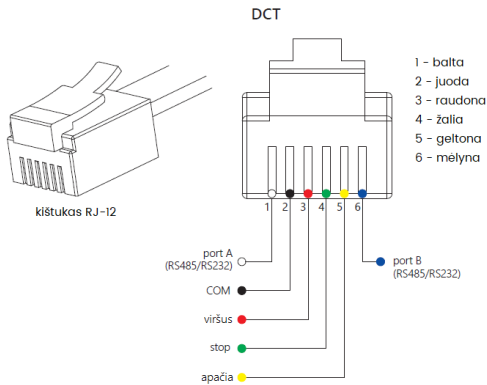

L - fazė; N - neutralė
PE - įžeminimas
L1 - 1 fazė; L2 - 2 fazė

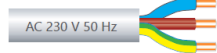

DCT (Dry Contact) +

RF (Radio Frequency) +

L - raudona; N - mėlyna; PE - žalia/geltona; L1 - ruda; L2 - juoda

Elesia WireFree

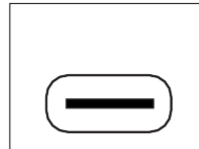

Maitinimas 5 V/0,5 A įkrovikliu (nepridedamas). C tipo USB jungtis.

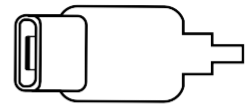

Talpa	2600 mAh
Veikimo trukmė	2 mėn.*
Matmenys	90 x 50 x 50 mm

*(su vienu darbo ciklu (atidarymas - uždarymas) per dieną)

MONTAVIMAS

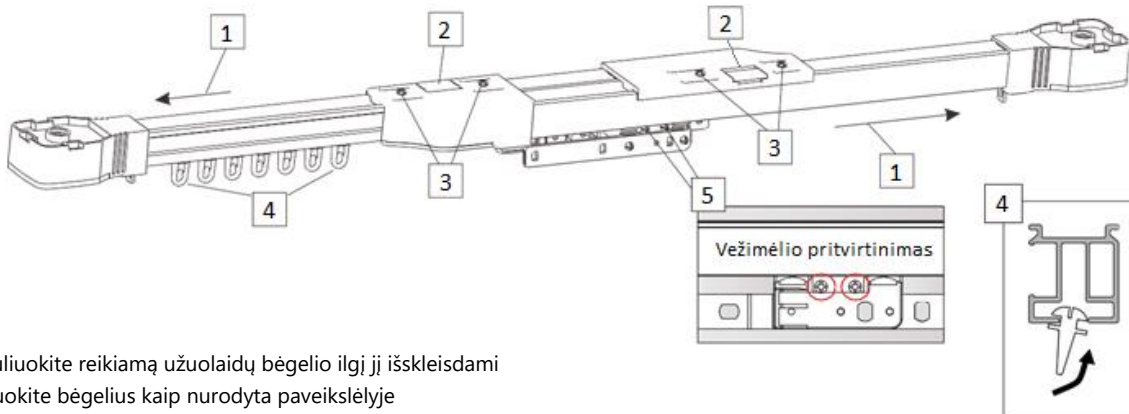

1. Sureguliuokite reikiamą užuolaidų bėgelio ilgį jį išskleisdami
2. Užfiksuokite bėgelius kaip nurodyta paveikslėlyje
3. Priveržkite bėgelių fiksavimo varžtus
4. Įdėkite reikiamą kiekį šliaužiklių įstumdami juos į bėgelį kampų (standartinis šliaužiklių skaičius: 1 šliaužiklis kas 10 cm audinio)
5. Atlaisvinkite 2 nurodytus vežimėlio varžtus ir pristumkite abu vežimėlius į šonus iki pat galo, kad kairysis vežimėlis prispaustų prie kairėje esančių šliaužiklių, o dešinysis - prie dešinėje esančių. Tuomet šiuos varžtus prisukite

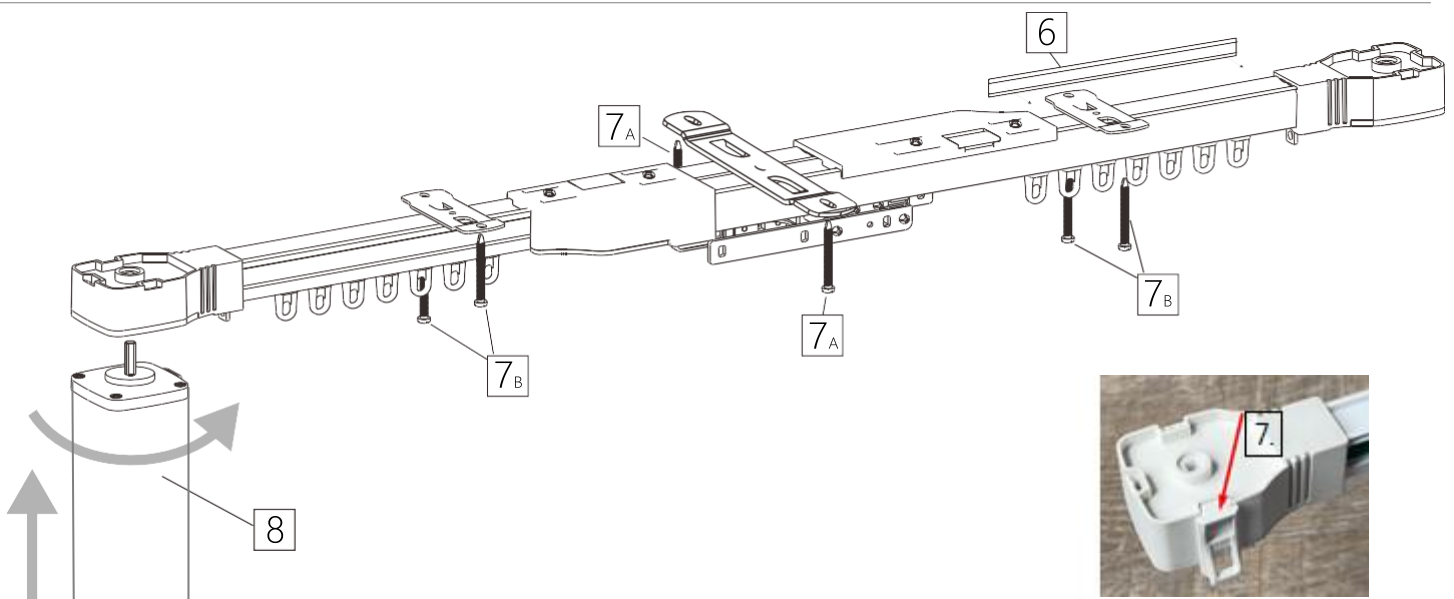

6. Pamatuokite ir atpjaukite reikiamo dydžio plastikinio deko juostą ir uždenkite ja atsivėrusią bėgelių vietą (kur matosi žalias diržas)
7. Į reikiamą poziciją įdėkite užuolaidų fiksatorius. Po to įdėkite laikiklius ir prisukite juos prie lubų
A - dvigubas laikiklis (montuojamas ant bėgelių jungties); B - viengubas laikiklis (montuojamas ant bėgelių)
8. Įdėkite variklį ir prijunkite prie maitinimo šaltinio

PROGRAMAVIMAS

Prieš pradėdami programuoti atidžiai perskaitykite visą instrukciją ir sekite nurodymus.

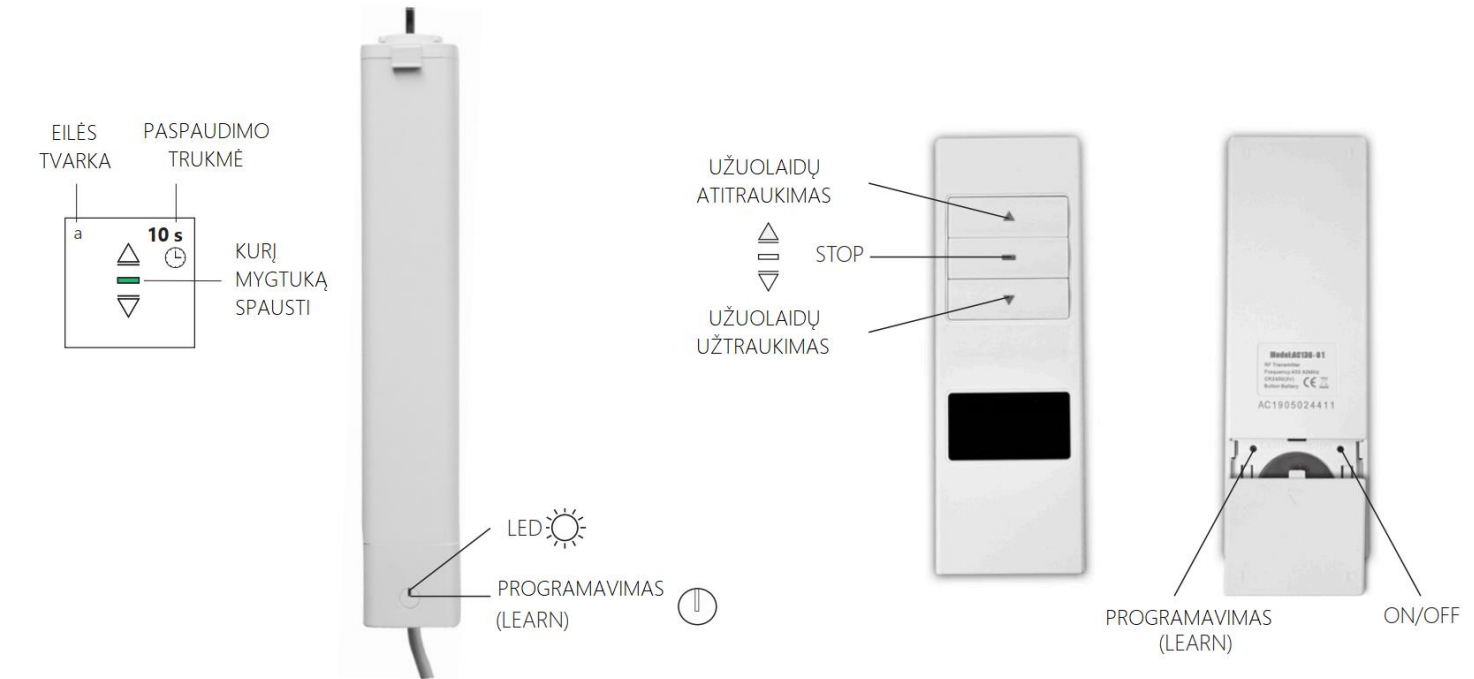

1. Pultelio (arba kanalo) prirašymas prie variklio

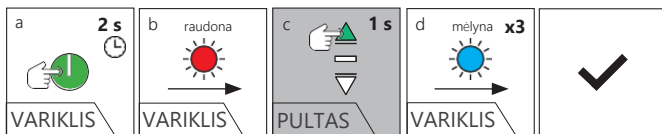

Paspauskite ir 2 sekundes palaikykite variklio programavimo mygtuką. Kai LED lemputė pradės mirksėti raudonai, iškart paspauskite ir 1 sekundę palaikykite pultelio mygtuką ▲

Jei variklio LED lemputė greitai mirksi ilgiau nei 5 s, palaukite 10 s ir pakartokite ankstesnę operaciją.

Atlikę šiuos veiksmus pilnai užtraukite ir atitraukite užuolaidas paspaudžiant mygtukus ▼▲ - taip bus automatiškai nustatytos galinės vežimėlių pozicijos.

Jei prirašant 6 kanalų pultelį jame nespausite mygtukų ◀▶ - variklį prirašysite prie visų 6-ių pultelio kanalų

Jei pageidaujate prirašyti tik vieną 6 kanalų pultelio kanalą - prieš programuodami mygtukų ◀▶ pagalba turite parinkti atitinkamą kanalą (6 kanalų pultelio ekranėlyje turite matyti žymeklį ties norimu prirašyti kanalu). Jei 6 kanalų pultelyje ◀▶ mygtukų pagalba parinksite variantą, kai ekranėlyje bus pažymėti visi šeši kanalai - variklį prirašysite prie visų kanalų.

Prirašius pultelį (arba kanalą) - mėlyna lemputė variklyje sumirksi 3 kartus ir pasigirsta garsinis signalas.

(Situacijos pavyzdys: jei prie variklio prirašėte tik pirmą 6 kanalų pultelio kanalą, norint prirašyti tą patį variklį prie antro kanalo, Jums reikės iš naujo atlikti 1 punkte aprašytus veiksmus, prieš tai pultelyje parinkus antrą kanalą).

2. Judėjimo krypties keitimas

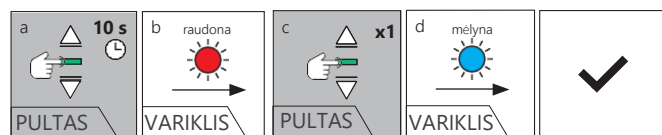

Kai variklio LED lemputė pradės mirksėti raudonai, per 10 s dar kartą trumpai paspauskite pultelio mygtuką ■

Sėkmingai pakeitus judėjimo kryptį mėlyna lemputė variklyje sumirksi 3 kartus (be garsinio signalo).

3. Naujo (dar neprogramuoto) kanalo užprogramavimas jau prijungtame 6 kanalų pultelyje

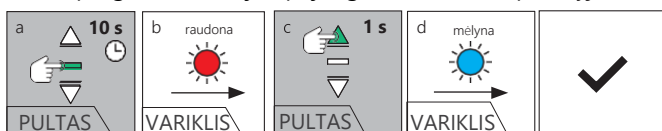

Šis veiksmas galioja ir norint perrašyti iš naujo jau anksčiau programuotą kanalą 6 kanalų pultelyje (įrašymas vyksta „ant viršaus“ esamam kanale).

Sėkmingai užprogramavus kanalą mėlyna lemputė variklyje sumirksi 3 kartus (be garsinio signalo).

(Situacijos pavyzdys: jei anksčiau prie variklio prirašėte tik pirmą 6 kanalų pultelio kanalą, norint prirašyti tą patį variklį prie antro kanalo, Jums reikės iš naujo atlikti 1 punkte aprašytus veiksmus, prieš tai pultelyje parinkus antrą kanalą).

4. Pultelio arba kanalo ištrynimasis

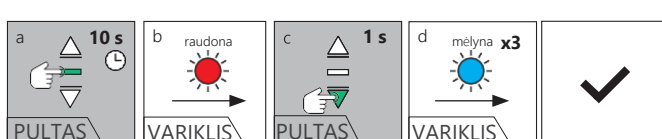

Kai variklio LED lemputė pradeda mirksėti raudonai, tame pultelyje, kurį norite ištrinti, per 10 s paspauskite mygtuką ▼

Sėkmingai atjungus pultelį/kanalą mėlyna lemputė variklyje sumirksi 3 kartus ir pasigirsta garsinis signalas.

Turintiems 6 kanalų pultelį:

Jei norite ištrinti variklį iš visų 6 kanalų pultelio kanalų, prieš atliekant veiksmus Jums reikia 6 kanalų pultelyje mygtukų ◀▶ pagalba parinkti variantą, kai ekranėlyje bus pažymėti visi šeši kanalai;

Jei norite atjungti variklį tik nuo vieno 6 kanalų pultelio kanalo - prieš programuodami mygtukų ◀▶ pagalba turite parinkti atitinkamą kanalą (6 kanalų pultelio ekranėlyje turi matyti žymeklį ties norimu ištrinti kanalu).

5. RESET – visų pultelių/variklių pašalinimas

1 būdas: Pultelio ištrynimasis nuo visų anksčiau prirašytų variklių

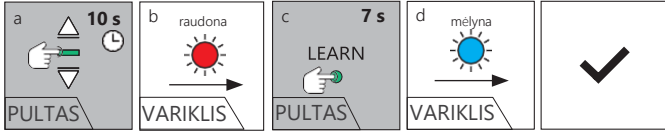

Sėkmingai atjungus pultelį mėlyna lemputė variklyje sumirksi 1 kartą (be garsinio signalo).

2 būdas: Variklio nutrynimasis nuo visų anksčiau prirašytų pultelių



Laikome paspaustą variklio mygtuką 6-7s, kol variklio lemputė pradės greitai mirksėti raudonai. Sėkmingai atjungus pultelį mėlyna lemputė variklyje sumirksi 1 kartą ir pasigirsta garsinis signalas.



PROBLEMŲ SPRENDIMAS

	Problema	Priežastis	Sprendimas
1.	Neina nuotolinio valdymo pulteliu valdyti karnizo	a. Blogai prie variklio prirašytas pultelis b. Nusilpusios pultelio baterijos c. Nėra karnizo elektros maitinimo	a. Pabandyti ištrinti pultelį ir užprogramuoti iš naujo b. Pakeisti pultelio baterijas c. Patikrinti, ar yra elektra, ar įjungtas kištukas į rozetę (Elesia Standard) arba ar pilna karnizo baterija (Elesia WireFree)
2.	Pagrindinis vežimėlis nepasiekia galo	a. Atjungus variklį buvo pastumtas vežimėlis b. Galinės padėtys nustatytos be apkrovos (užuolaidos)	Ištrinkite pultelį (5 punktas), tada iš naujo priskirkite nuotolinio valdymo pultą (1 punktas) ir dar kartą nustatykite galines padėtis su apkrova (užuolaida)
3.	Neveikia "Touch Motion" funkcija	a. Per švelniai / silpnai judinamos užuolaidos b. Funkcija „Touch Motion“ išjungta	a. Pabandykite ryžtingu judesiu (ne mažiau kaip 15 cm) judinti pagrindinį vežimėlį, kol suveiks variklis b. Išjunkite ir iš naujo įjunkite „Touch Motion“ funkciją (6 punktas)
4.	Viena užuolaidų karnizo pusė nejuda	Netinkamai užfiksuotas vežimėlis	Patikrinkite, ar užfiksuoti abu varžteliai priekiniame vežimėlyje (surinkimo instrukcijos 5 punktas)

KOMPLEKTACIJA

Teleskopinis karnizo bėgėlis	Karnizo variklis	Pultelis	Dvigubi laikikliai	Viengubi laikikliai	Šliaužikliai	Montavimo varžtai
1	1	1	2	4	40	12

PAPILDOMAI UŽSAKOMI PRIEDAI

	<p>6 kanalų pultelis</p> <p>6 kanalų radijo dažnių nuotolinio valdymo pultelis, skirtas valdyti keletą el. karnizų</p>
	<p>Smart Wifi priedėlis</p> <p>Elektra maitinamas valdymo blokas, skirtas valdyti elektrinius karnizus per mobiliuosius įrenginius (telefoną ir/arba planšetinį kompiuterį)</p>

APTARNAVIMO IR GARANTIJOS SĄLYGOS

"LAURESTA" suteikia 24 mėnesių gaminio garantiją (išskyrus Elesia WireFree akumuliatorių). Akumuliatoriui suteikiama 12 mėnesių garantija. Garantija netaikoma:

- bet kokia žalai, kurią padarė Klientas arba asmenys, už kuriuos Klientas yra atsakingas, arba trečiosios šalys;
- dėl atmosferos veiksnių atsiradus karnizo ir jo dalių spalvos bei savybių pakitimams;
- esant mechaniniams pažeidimams ir jų sukeltiems defektams;
- žalai, atsiradusiai dėl netinkamo produkto eksploatavimo ar netinkamo surinkimo bei priežiūros;
- žalai, atsiradusiai dėl atsitiktinių įvykių (gaisro, potvynio, žaibo ir kitų pan. įvykių);
- kai Klientas pats atlieka bet kokius gaminio pakeitimus ar remontą;
- savaime besidėvinčioms detalėms, dalims ir medžiagoms kurių susidėvėjimas yra natūrali darbo pasekmė (natūraliai besidėvinčios detalės ir mazgai)

Apie gaminio defektą prašome pranešti ne vėliau nei 14 d. po pirkimo datos.



Užuolaidų siuvimas elektriniam "Elesia" užuolaidų karnizui - rekomendacijos.

1. Elektriniam karnizui tinka jv. rūšių audiniai dieninėms ir naktinėms užuolaidoms;
2. Užuolaidų karnizui reikia 2 atskirų užuolaidų audinių, nes užuolaidos atsidaro iš centro į šonus;
3. Rekomenduojame siūti 1:1,5 arba 1:2 santykio užuolaidas (pirmas skaičius – karnizo ilgis, o antras – užuolaidų audinio plotis);
4. Užuolaidoms prie šliaužiklių prikabinti Jums papildomai reikės užuolaidų segtukų / kabliukų / smeigtukų (jie į komplektą neįeina);
5. Apskaičiuojant atskirų užuolaidų pločius, reikia atsižvelgti į papildomą plotį, kad būtų galima uždengti abu užuolaidų bėgelio galus (variklio galvutę ir kitą užuolaidų bėgelio galą);
6. Priklausomai nuo to, kur norite, kad užuolaida baigtųsi, naudokite vieną iš toliau nurodytų ilgių ir pridėkite juos prie audinio pločio:

Bėgelio galo (toje pusėje, kur variklis) uždengimas:

- A. 72 mm - atstumas nuo paskutinio šliaužiklio iki variklio priekio;
- B. 118 mm - atstumas nuo paskutinio šliaužiklio iki variklio šono (uzuolaidų galo);
- C. 165 mm - atstumas nuo paskutinio šliaužiklio iki variklio galinės dalies (audinys apjuostų visą variklio galvutę).

Bėgelio galo (toje pusėje, kur nėra variklio) uždengimas:

- A. 72 mm - atstumas nuo paskutinio šliaužiklio iki užuolaidų karnizo priekio (taškas A – paveikslėlis apačioje);
- B. 118 mm - atstumas nuo paskutinio šliaužiklio iki užuolaidų karnizo galo (taškas B – paveikslėlis apačioje);
- C. 165 mm - atstumas nuo paskutinio šliaužiklio C taško paveikslėlyje (apvyniojant užuolaidos audinį aplink visą karnizo galvutę):

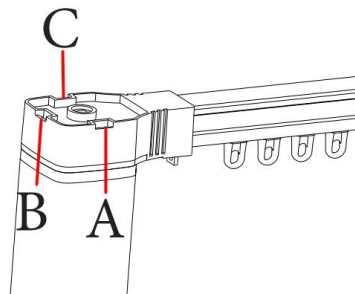

Kur turėtų baigtis audinys ir kaip juo uždengti užuolaidų karnizą reikėtų spręsti priklausomai nuo montavimo vietos ir Jūsų pageidavimų.

Jei montuojate užuolaidų karnizą prie lubų ir užuolaidų karnizo galuose nėra jokių kliūčių (sienos, baldų ir pan.), rekomenduojame pilnai uždengti abu užuolaidų karnizo galus (6C punktą - 165 mm) arba šonus (6B punktą - 118 mm).

Jei užuolaidų karnizas vienoje arba abiejose pusėse ribojasi su siena ir / arba baldais, rekomenduojame karnizą uždengti iki taško A (5A punktą - 72 mm).

Bėgelio su šliaužikliu aukštis (nuo lubų iki šliaužiklio laikiklio galo) yra 50 mm.

7. Jei užuolaidų audinys storesnis, rekomenduojame atsukant varžtus nuimti abi metalines vežimėlio plokšteles abejose pusėse ir užuolaidos audinį kabinti ant plastikinės vežimėlio dalies.

