

# BEDIENUNGSANLEITUNG

## SW 11 ACTIVE - SW 11 PASSIVE



### Herzlichen Glückwunsch zum Erwerb Ihres neuen SW-SERIES Subwoofers.

**WICHTIG:** Bevor Sie Ihren Reserverad-Woofer installieren, lesen sie bitte die Bedienungsanleitung sorgfältig durch und beachten Sie die Anweisungen bezüglich Anschluss und Einbau auf das Genaueste. **ACHTUNG:** Beachten Sie die Vorschriften und Hinweise Ihres Automobilherstellers.

**WICHTIG:** Ihr Kaufbeleg dient als Garantienachweis für etwaige Reparaturen oder Austausch. Bewahren Sie Ihren Kaufbeleg, Bedienungsanleitung und Originalverpackung auf.

**WICHTIG:** Der Gebrauch von Musikanlagen kann das Hören von wichtigen Verkehrsgeräuschen behindern und dadurch während der Fahrt Gefahren auslösen.

**AUDIO SYSTEM GERMANY** übernimmt keine Verantwortung für Gehörschäden, körperliche Schäden oder Sachschäden, die aus dem Gebrauch oder Mißbrauch seiner Produkte entstehen.

Wir empfehlen Ihnen, die Installation von einer Fachwerkstatt (Einbauspezialist) vornehmen zu lassen, da ein fachgerechter Einbau und Anschluss die Voraussetzung für ein klanglich perfektes Ergebnis ist.

### **SWSERIES** BY AUDIO SYSTEM **AUSSTATTUNG SW 11 ACTIVE**

- 27,5cm Aktiv-Reserverad-Woofer mit extra schwerem Aluminium-Druckgussgehäuse
- PRS (Phantom-Resistor-Simulation) Lastsimulation
- Extrem weitreichende Eingangsempfindlichkeit von 0,1 bis 10 V
- Effizientes Sicherheitssystem (MWPC) gegen Überhitzung, Überspannung und Kurzschluss
- Hoch-Pegel-Eingang (Originalradio) mit automatisch generiertem Einschalten der Endstufe
- Kabel-Hoch-Pegel-Eingang oder Cinch-Eingang
- Inklusive RTC SW Kabelfernbedienung für Gain, Bass Boost, Low-Pass-Filter und Phase



### **SWSERIES** BY AUDIO SYSTEM **TECHNISCHE DATEN SW 11 ACTIVE**

Betriebsspannung	10 - 16 V
RMS Leistung @ 4 Ohm Mono	150 W
Signalrauschabstand	> 92 dB
Tiefpassfilter (LPF)	50 - 150 Hz
Subsonic Filter	20 Hz
Phase	0° / 180°
Übertragungsfrequenz	35 Hz ~ 150 Hz (+/- 3 dB)
Klirrfaktor an 2 Ohm bei 1/2 Nennleistung	< 0,3%
Bass-Boost	0 bis +12 dB
Sicherung	25A
Eingangsempfindlichkeit	0,1 V ~ 10 V (+/- 5%)
Abmessung	360(D) x 135(H) mm

### **SWSERIES** BY AUDIO SYSTEM **TECHNISCHE DATEN SW 11 PASSIVE**

Belastbarkeit Watt RMS	2x 175 W
Übertragungsfrequenz	35 Hz ~ 150 Hz (+/- 3 dB)
Impedanz	2x 2 Ohm
Abmessung	360(D) x 135(H) mm

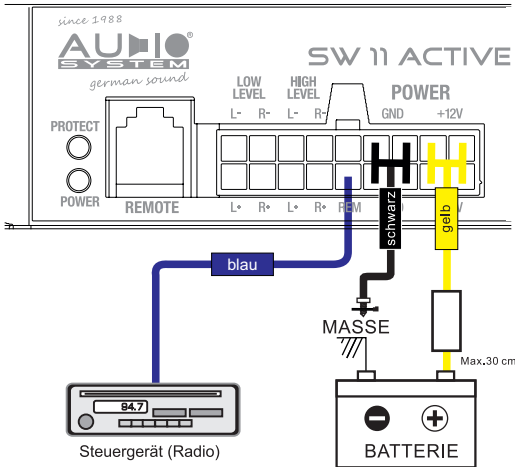

### 1. Trennen der Stromversorgung

Klemmen Sie zuallererst die Stromversorgung des Fahrzeuges ab. Dies geschieht am Besten, indem das Massekabel von der Batterie entfernt wird.

### 2. Masseanschluss

Verbinden Sie den GND (Ground) Anschluss der Endstufe mit der Fahrzeugkarosserie. Halten Sie dieses Kabel so kurz wie möglich (maximal 50 cm) und verwenden Sie einen ausreichenden Querschnitt (4-10 mm<sup>2</sup>). Stellen Sie sicher, dass die Verbindung mit der Karosserie farb-, schmutz- und staubfrei ist.

### 3. +12 V Stromanschluss:

Der +12 V Anschluss der Endstufe ist mit dem Versorgungskabel über eine Sicherung direkt an die Autobatterie anzuschließen. Zu beachten gilt, dass die Kabellänge von Sicherungshalter zur Autobatterie maximal 30 cm betragen darf. Voraussetzung für ein einwandfreies Funktionieren der Endstufe ist ein qualitativ hochwertiger Sicherungshalter sowie ausreichende Kabelquerschnitte (4-10 mm<sup>2</sup>). Diese Sicherung schützt das Gerät und das Fahrzeug vor möglichen Kurzschlüssen im Netzkabel.

### 4. Remote Anschluss (optional):

Optional können Sie den REM-Anschluss der Endstufe mit dem Remoteausgang (12 V Schaltung für Verstärker oder automatische Antenne) des Steuergerätes verbinden. Verwenden Sie hierfür ein 0,5 - 1,5 mm<sup>2</sup> Stromkabel.



### Achtung



**Folgende Hinweise sind bei der Installation Ihres Verstärkers zu beachten:**

- Sorgen Sie für eine professionelle Befestigung. Achten Sie darauf, dass keine elektrischen Kabel, Benzintank, hydraulische Bremsleitungen oder andere Komponenten beschädigt werden.
- Es muss ausreichende Kühlung sowie Luftzirkulation vorhanden sein. Vermeiden Sie die Montage in zu kleinen abgeschlossenen Gehäusen oder in der Nähe von wärmeabstrahlenden Teilen.
- Schützen Sie die Endstufe vor Flüssigkeiten, Nässe, Hitze und Fremdkörpern sowie vor weiteren äußeren Einflüssen.
- Der Verstärker ist nur in Kraftfahrzeuge mit einer 12 V Versorgungsspannung einzubauen.
- Die Stromversorgungskabel dürfen niemals mit anderen Zuleitungskabeln der KFZ Benzinleitungen, Lüftermotoren, Brandkontrollmodulen etc. verlegt werden.
- Um Störungen im Musiksignal zu vermeiden, müssen die Signalkabel (Cinchkabel) sowie die Lautsprecherkabel von den Stromkabeln weit entfernt verlegt werden.
- Die Anschlusskabel Ihrer Endstufe sind so zu verlegen, dass keine Klemm-, Quetsch-, oder Bruchgefahr besteht.



Abb. 1: Anschlussvariante Low-Level



Der **SW 11 ACTIVE** besitzt RCA-Eingänge, welche durch Cinchkabel mit dem Vorverstärker-Ausgang des Radios verbunden werden. Bei dieser Anschlussvariante muss das Remote-Kabel (blau) auch angeschlossen werden.

Wenn dies nicht möglich ist (meist bei Originalradio, OEM) können die Lautsprecherausgänge des Autoradios direkt auf die HIGH-LEVEL-Eingänge angeschlossen werden. Der Subwoofer schaltet sich dabei automatisch ein.

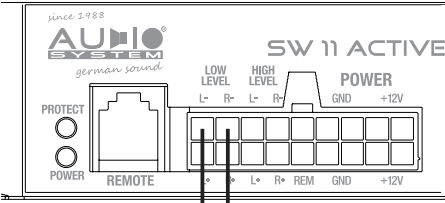
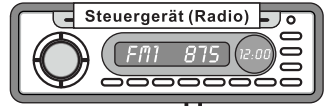

Abb. 2: Anschlussvariante High-Level



Über die Kabelfernbedienung **RTC SW** können alle Funktionen des Woofers bequem von vorne aus bedient und auf die Gegebenheiten im Fahrzeug sowie den eigenen Geschmack eingestellt werden.

Abb. 3: Anschluss RTC SW

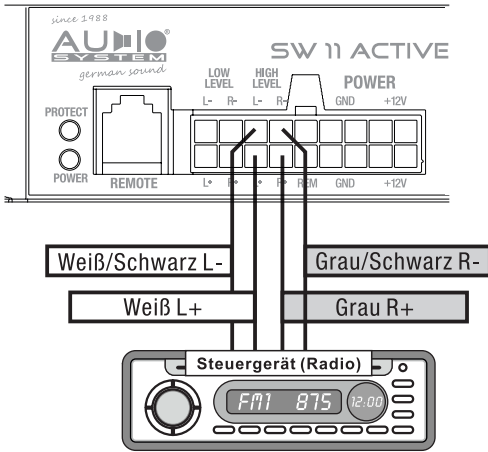
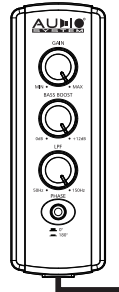
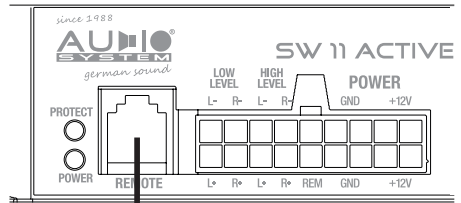
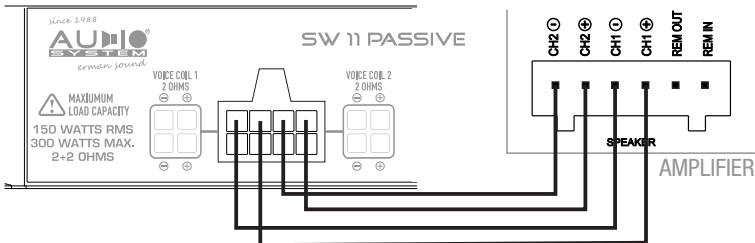

Der **SW 11 PASSIVE** kann in mehreren Konfigurationen angeschlossen werden. Damit können sie den Subwoofer mit 2x 2 Ohm (Abbildung), 1x 4 Ohm (Reihe) oder 1x 1 Ohm (Parallel) anschließen.

**AUDIO SYSTEM GERMANY** empfiehlt Ihnen diesbezüglich Ihren Verstärker von einem Fachbetrieb, Fachhändler oder einem Fachmann auf Ihre Bedürfnisse einstellen zu lassen.

Dieser Hochleistungsverstärker verfügt über ein effizientes Sicherheitssystem (MWPC) gegen Überhitzung, Überspannung, Kurzschluss und vor Gleichspannung am Lautsprecher Ausgang. Bei einem Fehler leuchtet die Protection-LED rot auf. Zur Überprüfung des Problems drehen Sie zunächst die Lautstärke des Steuergerätes herunter und schalten Sie dieses ab.

Endstufe schaltet nicht ein, keine LED leuchtet.	<ul style="list-style-type: none"> <li>- Massekabel fachgerecht angeschlossen?</li> <li>- +12V Stromkabel fachgerecht angeschlossen?</li> <li>- Remotekabel fachgerecht angeschlossen?</li> <li>- Sicherungen eingesetzt bzw. in Ordnung?</li> <li>- Spannungen mit Messgerät am Verstärker prüfen.</li> </ul>
Endstufe kein Ton, POWER-LED leuchtet grün.	<ul style="list-style-type: none"> <li>- Cinchkabel oder High Level Input in Ordnung und fachgerecht angeschlossen?</li> <li>- Lautsprecher fachgerecht angeschlossen?</li> <li>- Steuergerät in Ordnung?</li> </ul>
Endstufe eingeschaltet, PROTECTION-LED leuchtet rot.	<ul style="list-style-type: none"> <li>- Endstufe zu heiß?</li> <li>- Kurzschluss am Lautsprecher Ausgang?</li> <li>- Kurzschluss eines Lautsprecherkabels mit dem Auto-Chassis (Masse)?</li> <li>- Zu hohe Eingangsspannung (z.B. def. Lichtmaschine)?</li> </ul>
Überhitzung (Rote PROTECTION-LED leuchtet bei eingeschalteter Endstufe)	<ul style="list-style-type: none"> <li>- Impedanz der Lautsprecher in Ordnung?</li> <li>- Fehler an den Lautsprechern?</li> <li>- Ausreichende Belüftung der Endstufe?</li> </ul> <p style="text-align: center;"><b>! ACHTUNG !</b></p> <p style="text-align: center;"><b>Der Verstärker schaltet automatisch nach der Abkühlung wieder ein!</b></p>
Endstufensicherung defekt.	<ul style="list-style-type: none"> <li>- Masse fachgerecht angeschlossen?</li> <li>- Impedanz der Lautsprecher in Ordnung?</li> </ul> <p style="text-align: center;"><b>! ACHTUNG !</b></p> <p style="text-align: center;"><b>Beim Wechseln der Sicherungen muss gleichwertiger Ersatz verwendet werden!</b></p>
Lautstärke zu gering oder verzerrt.	<ul style="list-style-type: none"> <li>- Eingangsregler "GAIN" am Steuergerät angepasst?</li> <li>- Ausgangspegel des Steuergerätes in Ordnung?</li> <li>- Fehler an den Lautsprechern?</li> <li>- Lautsprecherkabel überprüft?</li> <li>- Übertragungsbereich der Frequenzen überprüft? (Im Steuergerät, Verstärker, DSP, Soundprozessor, Equalizer, passive Frequenzweiche, usw)</li> </ul>
Störgeräusche in den Lautsprechern.	<ul style="list-style-type: none"> <li>- Masseverbindung fachgerecht angeschlossen?</li> <li>- Kurzschluss der Lautsprecherkabel mit Masse (Auto)?</li> <li>- Cinchkabel (RCA) und/oder Lautsprecherkabel zu nahe am Stromversorgungskabel verlegt?</li> <li>- Cinchmasse (RCA) des Steuergerätes in Ordnung?</li> </ul>

## ⚠ ACHTUNG ⚠

Sollte der Verstärker nach der Überprüfung der Fehlerliste nicht funktionieren, wenden Sie sich an Ihren Fachhändler!

Für Garantieleistungen / Reparaturen **muss die** Originalrechnung beigelegt werden!

**Ein Öffnen der Endstufe führt in jedem Fall zum Garantieverlust!**