

COMFORNETTE

Bruksanvisning Visby Comfort



INNEHÅLLSFÖRTECKNING

Specifikation	3
Godskontroll	3
Installation	3
Lyft spabadet rätt	3
Placera spabadet på plats	3
Inbyggnad av spabadet	3
El-anlutning	4
El-schema	4
Säkerhet	5
Kom igång med ditt spa	5
Montering av filtergallret	6
Byte av filter	6
Inställning av klordoseraren	6
Funktionsbeskrivning kontrollpanel	7
Meny / Funktionsträd	7
Automatisk varmhållning	8
Manuell varmhållning	8
Ljusterapi	8
Massagezoner	9
Massageprogram	9-10
Rengöring / Klorering av spa-karet	11
Klorering / Desinfektion	11
Renlighet / Säkerhet i badet	11
Problemlösaren	11
Underhåll och skötsel	12
Locket	12
Filter	12
Ytterpanel	12
Underhåll av ytan	12
Kuddar	12
Vattenbyte / Tömning av spabadet	13
Felsökning	14
Garanti	15

SPECIFIKATION

Mått: 2200x2200x980mm (bx dxh)
Vattenvolym: 1500 l
Vikt: Ca 450/2000 kg
Säten: 7st sittplatser
Jetmunstycken: 30st
Massage-pump: 1st (1850W)
Cirkulations-pump: 1st (250W)
Värmare: 1st (3000W)
Ljusterapi: 28st LED-lampor
Massageprogram: 3st
Automatisk Rening: Ozon-rening
Elanslutning: 2x16A (2N~ 230/400V 50Hz 5200W IPX5)

GODSKONTROLL

Kontrollera godset som levererats!

Transportskador **SKALL** rapporteras inom 5 arbetsdagar!

INSTALLATION

Det är viktigt att denna installationsanvisning följs för att spabadets alla funktioner skall fungera.

Installation av el skall utföras av behörig elinstallatör för att produkt garantin skall gälla.

På sista sidan hittas garantibevis som endast är giltigt tillsammans med kvitto eller betald faktura.

Lyft spabadet rätt

Spabadet får endast lyftas i stativ eller sargkant. Om lyft utförs i slangar eller i den elektriska utrustningen kan allvarliga säkerhetsrisker uppstå.

Placera spabadet på plats

Ett vattenfyllt spabad väger ca 2000 kg eller mer. Följande är viktigt att tänka på vid placering:

1. Spabadet skall placeras på en solid och vågrät yta som tål ett tryck på minst 500 kg/m². En gjuten bottenplatta är att föredra. Alternativ till gjuten bottenplatta är ett dränerat stabilt underlag av mackadam och grus. En 50mm frigolitskiva (XPS) som tål den höga belastningen rekommenderas att ställa badet direkt på för att öka isolervärdet ytterligare. Det går, men rekommenderas ej att spabadet ställs direkt på en förstärkt altan eller trä-däck då detta kan medföra att vibrationer fortplantas och medför en ökad ljudnivå.

2. Spabadet skall placeras så att servicetekniker har åtkomst runt hela spabadet och att samtliga luckor skall kunna demonteras vid eventuell service. Demonteringsarbeten av trä-däck eller övrig byggnation omfattas inte av garantin och kommer därför att debiteras!

Inbyggnad av spabadet

Spabadet kan byggas in eller sänkas ner i ett trä-däck.

Tänk då på att alla sidor samt luckor **skall** vara åtkomliga vid tömning och eventuell service. En arbetsytta på minst 60cm mellan spabad och monterat trä-däck skall finnas om service skall kunna genomföras.

Demonteringsarbeten av trät-däck eller övrig byggnation omfattas inte av garantin och kommer därför att debiteras!



Elanslutning

- Elinstallationen av spabadet skall utföras av behörig elinstallatör.
- Elinstallationen skall föregås av en separat jordsfelsströmbrytare som endast spabadet ansluts till med en märkutlösningström som inte överskrider 30mA. Detta är mycket viktigt för att säkerställa att ingen annan elektrisk utrustning löser ut jordfelsströmbrytaren och därmed strömförsörjningen till spabadet. Ett spabad som tagit skada av frost och kyla på grund av ström-bortfall omfattas inte av produktgarantin.
- Elinstallationen skall föregås av en allpolig säkerhetsbrytare med minst 3mm kontaktseparation. Denna säkerhetsbrytare skall märkas "POOL" eller "SPA".
- Spabadet är av "Class I" och skall därför installeras som fast installation till det fasta ledningsnätet enligt gällande starkströmsföreskrifter.
- Spabadets anslutningskabel är placerad vid styr-boxen som är märkt "El-anslutning". Demontera den frontpanel som är märkt "El-anslutning" för åtkomst. Se nedan. Vi rekommenderar att strömmatningen till spabadet dras in genom spabadets bottenplatta. Lämplig kabelgenomföring används beroende av matarkabelns dimension för att förhindra att kabeln tar skada. El-anslutningen görs i separat kopplingsdosa.
- Spabadets märkdata är angiven på dess märkskylt som är placerad på el-boxen samt här nedan.
- Spabadet är förberett för att kunna potentialutjämnas. Elinstallatören beslutar om spabadet skall potentialutjämnas till befintlig el-anläggning. Potentialutjämningsplinten är placerad på stativet vid el-boxen och märkt:



Demontera de fyra skruvarna som fixerar frontpanelen och skjut panelen nedåt.



Vid tömning av spabadet är det viktigt att det sista vattnet i pumparna dräneras ut för att undvika frostsador. Detta spabad är utrustat med 1st massage-pump och 1st cirkulations-pump.

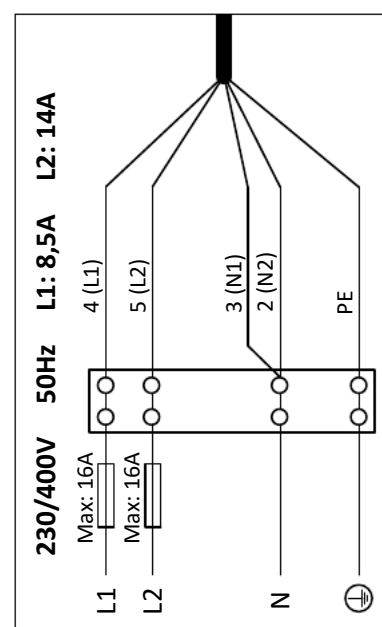

SÄKERHET

- Använd aldrig elektriska apparater i badet.
- Barn eller personer med rörelsehinder bör inte lämnas utan uppsyn i badet.
- Lägg alltid på locket då spabadet inte används för att undvika olyckor.
- Då badande i spabadet medför påfrestningar på kroppen rekommenderas personer med hjärt- och kärlsjukdomar, samt övriga sjukdomar som påverkar allmäntillståndet, konsultera läkare innan användning.
- Långvarigt badande i varmt vatten kan leda till utmattning, dåsighet samt yrsel.
- Vattentemperaturen i spabadet bör aldrig överstiga 40°C. Eftersom höga vattentemperaturer kan öka risken för fosterskador, bör gravida begränsa vattentemperaturen till max 38° C.
- Under vintermånaderna då omgivningstemperaturen sjunker under fryspunkten bör spabadet kontrolleras med jämna mellanrum för att det skall fungera korrekt. Kontrollera att strömmen inte är bruten och att vattenledningarna inte fryser.
- Kontrollera att strömmen är helt avslagen innan någon service utförs på spa-karet.

KOM IGÅNG MED DITT SPA

1. Montera ytvattenfiltren och filtergallret i spabadet. Se monteringsinstruktion på nästa sida.
2. Se till att spabadet är rent innan det fylls upp med vatten. Avlägsna eventuell smuts med fuktad svamp eller handduk.
3. Fyll upp spabadet med vatten. Minsta vattennivå i spabadet är ca 3-5cm ovanför de högst belägna massagemunstyckena. Starta inte spabadet förrän rätt vattennivå är uppnådd. För låg vattennivå medför att vattenstrålarna kan sprutas mot spalockets undersida. Detta kan medföra att spalocket skadas.
4. Slå på strömmen till spabadet. Det är viktigt att strömmen inte slås på förrän spabadet är uppfyllt till rätt vattennivå. Starta spabadet och genomför funktionskontroll av spabadets samtliga funktioner. Se mer information om spabadets olika funktioner på sida 7-10.
5. Starta samtliga massagezoner och kontrollera badvattnets pH-värde. Detta skall vara mellan pH 7,0-7,6. Om pH-värdet inte är inom godkänt intervall **skall** detta justeras innan klor tillsätts till badvattnet. Om klor tillsätts till badvattnet då pH-värdet är utanför godkänt intervall kommer klorret inte att fungera och dess klorvärde vara näst intill omöjligt att mäta.
6. Då badvattnets pH-värde är inom godkänt intervall (pH 7,0 till 7,6) kan klor tillsättas till badvattnet. Detta görs med den automatiska klordoseraren. Till Comfornettes spabad ställs klordoseraren så att 0,5-2 springor är öppna. Med denna inställning doseras rätt mängd klor till badvattnet automatiskt. Se nästa sida hur klordoseraren ställs in. Brom får aldrig användas i spabadet. Brom skadar ingående komponenter och kortar spabadets livslängd avsevärt. Om Brom används upphör produktgarantin att gälla.
7. Försätt spabadet i viloläge och lägg på locket över spabadet. Efter ca 1 minut kommer spabadets cirkulation/varmhållnings-program att starta automatiskt. Spabadet kommer då att förbli igång till dess att rätt vattentemperatur uppnåtts. Då rätt vattentemperatur är uppnådd kommer spabadet att försättas i 4 timmars viloläge automatiskt. Spabadet cirkulation/varmhållnings-program startar därefter automatiskt vid behov var 4e timma för att filtrera och bibehålla rätt vattentemperatur. Tiden som spabadet rengör & värmer vattnet är minst 10 minuter var 4e timma, men om vattnet behöver värmas ytterligare fortsätter spabadet automatiskt att värma vattnet tills inställd varmhållningstemperatur är uppnådd.

Viktigt!

Brom får aldrig användas för att rena vattnet! Detta skadar spabadet och dess ingående komponenter.

När spabadet är fyllt med vatten skall strömmen alltid vara påslagen!

Om strömmen är frånslagen eller om strömavbrott uppstår finns risk att spabadet fryser sönder.

Frostskador på spabadet eller dess ingående komponenter omfattas inte av garantin.

Montering av filtergaller / Byte av filter

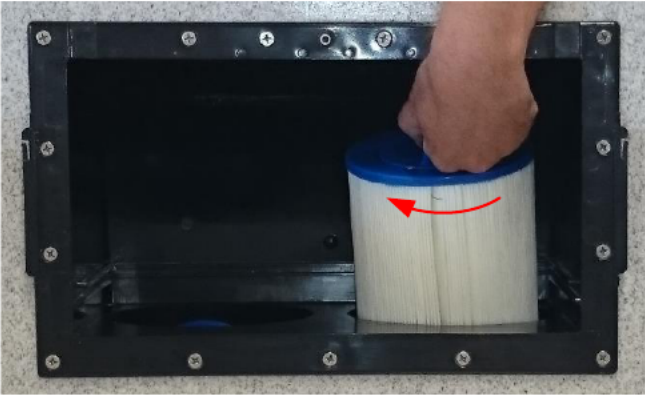

1. Montera filtren i filterboxen genom att skruva det medurs. Det vänstra filtret filtrerar vattnet under den automatiska varmhållningen. Det högra filtrerar vattnet då massagezonerna är på.



2. Skjut in filtersilen i de slitsade spåren.



3. Montera Filtergallret genom att skjuta det uppifrån på plats mot mötande fästen.



4. Fixera filtergallret med skruven i överkant. Obs, denna skruv skall inte skruvas fast hårt.

Inställning av klordoseraren

1. Skruva så att 0,5-2 springor är öppna.
2. Lås inställningen med låsskruven.
3. Skruva loss tyngden/locket och fyll doseraren med klortabletter. Återslut locket och lägg klordoseraren i badvattnet. Fyll på klordoseraren med nya klortabletter då de tagit slut.

Obs!

Comfornettes spabad är utrustade med antibakteriella slangar samt ett mycket effektivt reningsverk baserat på ozon. Detta tillsammans med ovan klor-inställning är optimalt för att bibehålla rent och fräscht badvatten. Att tillsätta mer klor gör inte vattnet renare. Det mättar där emot vattnet på klor vilket gör att vattenbyte behöver tidigareläggas.



FUNKTIONSBESKRIVNING KONTROLLPANEL



MENY / FUNKTIONSTRÄD

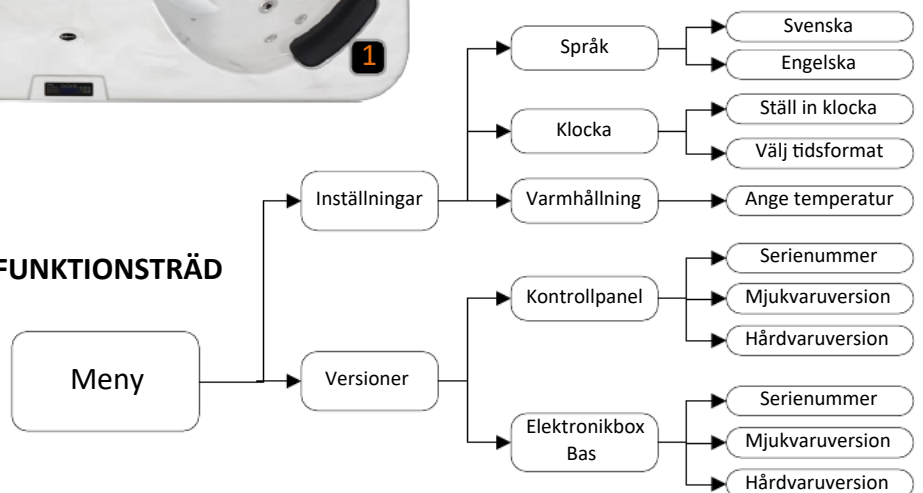

FUNKTIONSBESKRIVNING KONTROLLPANEL

Spabadet styrs helt elektroniskt via kontrollpanelen. Systemet är utrustat med torrkörningssäkra pumpar och en badtimer som är inställd på 99 minuter. Efter att badtimern räknat ner till 0 försätts spabadet i viloläge.

Systemet är utrustat med en aktivitetskontroll på 120 minuter. Detta innebär att spabadet försätts i viloläge 120 minuter efter sista knapptryckning. Då spabadet är försatt i viloläge är displayen mörk. I uppstartat läge är displayen ljusblå och visat inställd badtemperatur samt klocka.

Spabadet startas upp och försätts i viloläge genom knapp "System PÅ/AV": 

Automatisk varmhållning (viloläge)



Då spabadet är försatt i viloläge kommer det att starta automatiskt var 4e timma för att cirkulera och värma/filtrera vattnet. Ozon-reningen är endast på då spabadet är i detta automatiska renhållnings/varmhållnings-läge. Tiden då spabadet är igång varierar på grund av varierande utomhustemperatur.

För att ställa in önskad varmhållningstemperatur tryck:

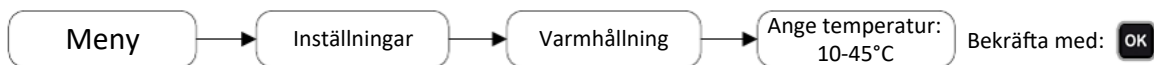

OBS!

Det är viktigt att strömmen alltid är påslagen då spabadet är fyllt med vatten för att både renhållningen och varmhållningen skall fungera. Stillastående vatten blir snabbt dåligt och om vattnet fryser förstörs spabadets slangar och kopplingar! Detta omfattas inte av garantin!

Manuell varmhållning (uppstartat läge)



Då spabadet startas visas senast inställda automatiska varmhållningstemperatur. Om pilen (<) blinkar till vänster är den aktuella vattentemperaturen lägre än den inställda varmhållningstemperaturen och cirkulationspumpen och värmaren startar automatiskt för att värma vattnet. Varmhållningstemperaturen är den vattentemperatur ni vill att vattnet automatiskt skall hålla för att alltid vara klart för bad. Denna ställs in i Menyn enligt automatisk varmhållning.



Aktuell badtemperatur kan ändras under bad. Notera att aktuell badtemperatur endast gäller detta bad och sparas inte efter att ni stängt ner spabadet.

För att ändra badtemperaturen används pilarna.   Badtemperaturen kan justeras mellan 10-45°C.

Ljusterapi

Ljusterapifunktionen består av 23st LED-lampor. Då Ljusterapin är startad finns 9st ljusprogram att välja bland. Tre av dessa ljusprogram ställer ni själv in önskad färg. Välj mellan 300st olika färger. Bekräfta med ok. Er valda färg sparas. Spabadet kommer ihåg er inställda färg nästa gång ni badar.

För att tända ljusterapin tryck knapp:  två gånger.

Byt ljusprogram med pilarna.   Bekräfta med. 

För att ändra er egen färg används.   Bekräfta med. 

Ljusprogram

- | | |
|--------------------|----------------|
| 1. Mixade Färger | 6. Ljus |
| 2. Blå Ocean | 7. Fritt Val 1 |
| 3. Solnedgång | 8. Fritt Val 2 |
| 4. Soluppgång | 9. Fritt Val 3 |
| 5. Växlande Färger | |

FUNKTIONSBESKRIVNING KONTROLLPANEL

Massagezoner

Spabadet är utrustat med fyra massagezoner: **1** **2** **3** **4**

Dessa kan användas var och en för sig eller kombineras.

Då första massagezonen startats startar pumpen och badtimern börjar räkna ner från 99 till 0 minuter. Då alla massagezoner är stängda stängs pumpen av efter 10 sekunder.

OBS!

Ett tryck visar aktuell status för den valda massagezonen. Ytterligare ett tryck starta/stoppar den valda massagezonen.



Massageprogram 1-3

Detta spabad är utrustat med 3st massageprogram. För att starta massageprogram 1-3 tryck 

stega till önskat massageprogram med   starta programmet genom att trycka 

Stäng av aktivt massageprogram genom att välja "ingen massage".

Se de olika massageprogrammen på sida 10.

Massageprogram 1

Vandrande Ryggmassage 3-Zoner

1. Övre Rygg
2. Mellan Rygg
3. Nedre Rygg & Lår



Massageprogram 2

Växlande Ryggmassage 2-Zoner

1. Övre Rygg
2. Nedre Rygg



Massageprogram 3

Alla Zoner Vandrande

1. Övre Rygg
2. Nedre Rygg
3. Övre Rygg
4. Mellan Rygg
5. Nedre Rygg
6. Rygg
7. Övre Rygg
8. Nedre Rygg



RENGÖRING / KLORERING AV SPABADET

Klorering/Desinfektion

OBS! BROM får aldrig användas i spabadet! BROM fräter sönder spabadets ingående delar! Om BROM används med påföljd att ingående delar tar skada omfattas detta inte av garantin!

- Spabadet bör alltid kloreras efter badning. Vi rekommenderar att en flytande klor-dosererare används för att rätt mängd klor automatiskt alltid tillförs till badvattnet. Se sida 6 för mer info.
- Gå igenom desinfektionsproduktens instruktion före användning.
- Läs noggrant tillverkarens manual och föreskrifter gällande klorering.
- Det är viktigt att vattnets pH-värde hålls stabilt för att undvika att spabadets delar skadas eller missfärgas och för att kloreringen skall fungera.
- Blanda aldrig olika fabrikat av kemikalier.
- Läs noga säkerhetsföreskrifterna på samtliga förpackningar.

OBS! Det är viktigt att samtliga punkter ovan följs för att garantin skall gälla och för att spabadet skall fungera korrekt!

Renlighet / Säkerhet i badet

- Det är viktigt att duschning sker före användning av spabadet för att minska mängden bakterier i badet. (Att duscha innan bad minskar bakteriemängden med ca 80%.)
- Undvik att gräs och smuts hamnar i badvattnet. Detta ökar risken att förmultningsbakterier följer med i vattnet. Dessa är svåra att rena bort.
- Spalocket skall alltid vara på då badet inte används för att minska nedfall från regn och andra partiklar som kan spridas i badvattnet. Då spalocket är monterat minskar energiförbrukningen.

OBS! Barn får aldrig lämnas utan tillsyn i badet!

PROBLEMLÖSAREN

Problem: Grumligt vatten Grumligt vatten Grumligt vatten Grumligt vatten Missfärgat vatten Skummande vatten Vatten luktar illa Vatten luktar illa Ögon och hudirritation Metalldelar korroderar	Orsak: Partiklar i vattnet Partiklar i vattnet Mjölkgigt vatten/pH för högt Luktat klor Upplösta metaller i vattnet Tvål och hudlotion i vattnet Hög halt bakterier i vattnet Föroreningar i rörsystem Lågt pH eller låg alkalinitet Låg hårdhetsgrad	Förslag på åtgärd: Chockklorera Rengör filter Tillsätt "Spa pH minus" Byt vatten eller ersätt en del Tillsätt "Spa Gentle Clarifier" Tillsätt "Spa skumdämpare" Chockklorera Använd "Pipecleaner" och byt vatten Tillsätt "Spa pH plus" eller "Alka up" Tillsätt "Hardness up"
Vattenbalans: pH-värde Alkalinitet Hårdhetsgrad Cyanursyra	Idealvärde: 7,0-7,6 80,120 ppm 150-250 ppm Max 150 mg/l	Justera med: "Spa pH minus/pH plus" "Alka up/Spa pH minus" "Hardness up" "Byt vatten"

OBS! Om det är fel vattenbalans fungerar inte desinfektionsmedlet! Detta är mycket viktigt!

Desinfektionsmätning: Klor	Idealvärde: 0,5-1,0 mg/l	Justera med: Klor-produkter
--------------------------------------	------------------------------------	---------------------------------------

UNDERHÅLL OCH SKÖTSEL

Nedan finner ni hur de olika delarna i ert spabad sköts och underhålls för att det skall hålla sig rent och fräscht år efter år. I Comfornettes web-shop (www.Comfornette.se) finner ni rengöringsprodukter m.m. som är speciellt framtagna och testade för just ert spabad. Vi rekommenderar att dessa produkter används för att ett bekymmersfritt ägande skall uppnås.

Locket

Locket skall alltid ligga på när spabadet inte används eller då vuxna inte har översikt. Locket är en förslitningsvara och omfattas inte av garantin. Hantera locket varsamt för att det skall uppnå en så lång livslängd som möjligt.

- Locket är inte konstruerat för att sitta, stå eller gå på. Det är inte heller en leksak för barn.
- Om vattnet i spabadet inte har rätt kemiska balans kan detta fräta på materialet i locket. Det är därför viktigt att den kemiska balansen kontrolleras med jämna mellanrum.
- Då klorgranulat tillförs till badvattnet skall vattnet cirkuleras och locket vara av i minst 30 minuter. Efter att badvattnet mättats på klor kommer överflödigt klor att avdunsta. Om då locket är på spabadet kommer överflödigt klor att dunsta och fräta på spalocket.
- Tunga föremål får inte placeras på locket som är sluttande för att regn skall kunna rinna av. På vintern bör inte locket belastas med stora mängder snö då detta kan förstöra dess passform.
- Vet man med sig att locket kommer att bli utsatt för hög belastning pga. snö, barn eller liknande bör det förstärkas, t.ex. med en platta av plywood som placeras ovanpå.

Filter

Spabadet är utrustat med 2st ytvattenfilter som filtrera vattnet från skräp och partiklar. Spabadet skall aldrig användas utan dessa filter då detta kan skada pumpar, värmare och medföra att skräp kan fastna i slangar och munstycken. Skräp som fastnat i spabadets slangar och munstycken går i regel aldrig att få bort. Det är också viktigt att rätt filter används till spabadet för att rätt filtrering och cirkulation skall uppnås. Använd endast de filter som vi på www.comfornette.se provat fram och rekommenderar. Ytvattenfiltret skall rengöras med jämna mellanrum för att en god filtrering och cirkulation skall uppnås. Vi rekommenderar att filtren rengörs 1-2ggr/mån. Regelbunden rengöring av filtret förlänger dess livslängd!

- Spola varmt vatten (ca 40°C) från filtrets insida och ut. Merparten av den smuts som fastnat spolas då bort från filtret.
- I vissa fall behöver rengöringsmedel användas för att filtret skall bli rent. Använd då speciellt framtaget rengöringsmedel för spa-filter.
- Tänk på att filtrets funktion är att samla upp smuts som hamnat i badvattnet. Då filtret är igentäppt av smuts reduceras den mängd vatten som kan filtreras genom det. Filtrets livslängd är begränsad och behöver bytas ut med jämna mellanrum. **Filtret skall bytas 2-4 gånger per år beroende på hur mycket spabadet används. Igentäppta filter kortar livslängden på cirkulationspump och värmaren!**

Ytterpanel

Spabadet har en ytterpanel av kompositträ som är praktiskt taget underhållsfri och kräver ingen speciell behandling. Använd en fuktig trasa utan rengöringsmedel för att rengöra.

Underhåll av ytan

Använd speciellt anpassade rengöringsmedel för sanitetsprodukter för att rengöra spabadets ytor ovanför vattenytan. Undvik att få rengöringsmedel i badvattnet då detta lätt bildar skum på vattenytan. Rengöringsmedel med slipmedel eller svampar med slipande yta får inte användas. Detta repar akrylytan vilket medför att smuts fastnar lättare.

Kuddar

Var försiktig då klor tillförs till badvattnet så att detta inte kommer i direkt kontakt med kuddarna. Om spabadet skall chock-kloreras skall kuddarna avlägsnas innan. Viktigt för kuddarnas livslängd är att den kemiska balansen är korrekt. Kuddarna är en förslitningsvara och omfattas inte av garantin.

UNDERHÅLL OCH SKÖTSEL

Vattenbyte - Tömning av spabadet

Huvudregeln är att vattnet bör bytas 1-2 gånger om året beroende på vattenkvaliteten och hur ofta spabadet används. **Viktigt! När Cyansyran uppnått 150mg/l skall vattnet bytas!** Kom ihåg att regelbundet rengöra filtren. Rengör även den silkorg som sitter i avskiljaren, här samlas hår och andra partiklar som finns i vattnet. Om spabadet inte skall användas under en längre tid kan det tömmas på allt vatten. Detta är viktigt för att spabadet inte skall ta skada av kyla/frost.

1. Innan spabadet töms på vatten skall strömmen brytas.
2. Demonterat frontpanelen och öppna tömningsventilerna genom att vrida dem moturs. Vattnet i spabadet rörsystem töms nu ut genom dessa ventiler. Se nedan hur detta görs.
3. Skruva loss dräneringsnipplarna för att tömma ur det sista vattnet ur rören. Se nedan.
4. Det sista vattnet i själva spabadet töms ur enklast med hjälp av en dränkbar pump eller våtdamsugare.
5. Efter att ovan steg är utförda skall pumparnas sista vatten dräneras ut. Detta är viktigt för att de inte skall ta skada vid kyla/frost. Om detta vatten inte töms ur kan pumphusen frysa sönder och spricka. För att tömma ur det sista vattnet som samlats i pumparna avlägsnas pumparnas dräneringsplugg. Se nedan hur detta görs.

2. Tömningsventil



3. Dräneringsnippel



4. Massagepump 4. Cirkulationspump

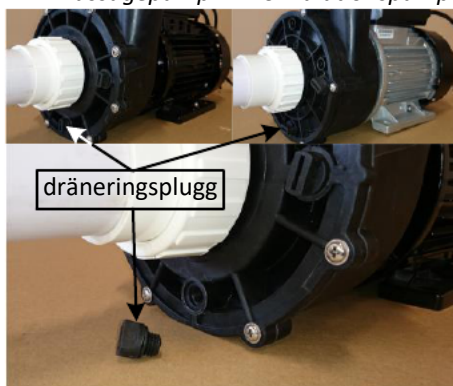

Utblåsgaller demonteras genom att det skruvas ur moturs. Insida rengörs & återmonteras.



Felsökning

Kontrollera följande punkter innan kontakt tas angående service.

Viktigt!

Om nedan punkter inte avhjälper felet med påföljd att spabadet inte kan värma/bibehålla vattentemperaturen skall spabadet tömmas på vatten omedelbart. För mer information se sida 14. Detta är viktigt för att förhindra att vattnet fryser sönder rörledningar, kopplingar och pumpar. Det är köparens ansvar att säkerställa att rätt vattennivå är uppnådd i spabadet samt att det finns ström till spabadet. Spabadet eller dess ingående delar som tagit skada av kyla/frost omfattas inte av garantin.

Spabadet startar inte

- Kontrollera att alla säkringar är hela och att jordfelsströmbrytaren inte har löst ut.
- Kontrollera att säkerhetsbrytaren är påslagen.
- Om ovan inte avhjälpt felet bryt strömmen till spabadet och låt den vara av i 10 minuter. Slå där efter på strömmen igen och starta spabadet. Anledningen till detta är att det i spabadets styrelektronik finns två datorer som i olyckliga fall kan "hänga-sig". Dessa datorer fungerar på samma sätt som en vanlig persondator, om än i en mindre skala. Då detta sker tappar de kontakten med varandra och spabadet kan då inte startas.

Spabadet värmer inte vattnet

- Demontera frontpanelen och kontrollera att lysdioden på värmaren lyser, se bild nedan. Denna diod skall lysa då värmaren är på och värmer vattnet.
- Om dioden på värmaren inte lyser kan detta bero på att flödet genom värmaren kan vara för lågt för att värmaren skall starta. Testa att ta bort filtren samt demontera utblåsgallret. Om filtren är täta behöver dessa bytas, se sida 6. Om utblåsgallret är tät görs detta rent och återmonteras, se bild nedan.
- Efter vattenbyte kan luft blockera vattenflödet vilket gör att värmaren inte startar. Rörsystemet luftas genom att slidventilen efter värmaren stängs/öppnas flertalet gånger (5-20ggr) tills luften försvunnit och värmaren startar (röd diod tänd).
- Det mekaniska övertemperaturskyddet har löst ut. Detta återställs genom att övertemperaturskyddets återställningsknapp trycks in, se bild nedan.
- Kontrollera att rätt varmhållningstemperatur är inställd. För mer information se sida 8.
- Kontrollera att rätt badtemperatur är inställd. För mer information se sida 8.

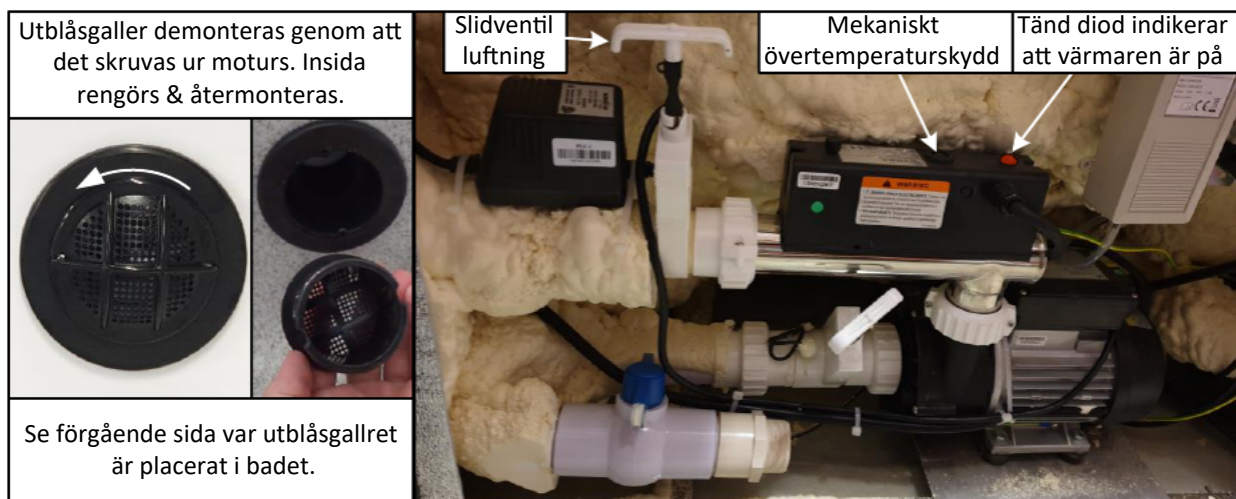

Pumpen är på, men det kommer inget vatten ur massagezonen

- Om spabadet varit strömlöst/vinter-förvarat under en längre tid kan reglerventilerna som styr vattenflödet gå trögt. Detta på grund av att den automatiskt planerade ventilmotioneringen inte kunnat genomföras. Detta åtgärdas genom att den massagezon som inte fungerar öppnas/stängs flertalet gånger till dess att reglerventilen åter öppnar/stänger som den skall.

GARANTI

BROM får aldrig användas i spabadet. BROM fräter sönder spabadets ingående delar. Om BROM används med påföljd att ingående delar tar skada omfattas detta inte av garantin.

Garantier gäller från inköpsdatum under förutsättning att instruktioner avseende installation och drift i denna bruksanvisning har följts. Detta spabad är avsett för privat bruk och garantierna gäller inte vid kommersiell användning. Indirekt skada på person eller egendom som uppstått på grund av fel på produkt täcker inte garantin. Garantin gäller inte för skador orsakade av strömavbrott, frost i rörsystemen, pump eller värmare. Spabadets lock, kuddar och filter omfattas inte av garantin då detta är förbrukningsartiklar.

Skalgaranti – 5 år

Garanti lämnas på att skalet är färgäkta, inte gulnar eller missfärgas samt att det inte uppstår sprickbildningar.

Påplattsgaranti – 2 år

Påplattsgaranti lämnas på spabadets samtliga ingående komponenter i 2 år. Garantin gäller endast tillsammans med kvitto eller betald faktura. Vid återopande av Påplattsgaranti skall anmälan göras skriftligen till **support@Comfornette.se** omedelbart efter att fel upptäckts.

Spabadets lock, kuddar och filter omfattas inte av garantin då detta är förbrukningsartiklar.

Komponentgaranti – 3 år

Komponentgaranti lämnas på spabadets samtliga ingående komponenter i 3 år. Garantin gäller endast tillsammans med kvitto eller betald faktura. Vid återopande av garanti skall anmälan göras skriftligen till **support@Comfornette.se** omedelbart efter att fel upptäckts. Ny reservdel skickas kostnadsfritt.

Reparation utförs av kund. Spabadets lock, kuddar och filter omfattas inte av garantin då detta är förbrukningsartiklar.

Reservdelsgaranti – 10 år

Garanti lämnas på att reservdelar till spabadet finns att köpa i 10 år.

Vid reklamation skall alltid garantinumner/fakturanummer uppges.

Felanmälan

Vid återopande av garanti skall anmälan göras skriftligen till **support@Comfornette.se** omedelbart efter att fel upptäckts. För att påskynda hanteringen ber vi dig bifoga kvitto eller betald faktura samt bild på skadan eller den del som det är fel på.

Kontakt

Comfornette håller öppet helgfria vardagar mellan klockan 9:00 till 16:00. Vänligen var beredd att ha ditt garantinumner/fakturanummer till hands.

E-mail: support@Comfornette.se