

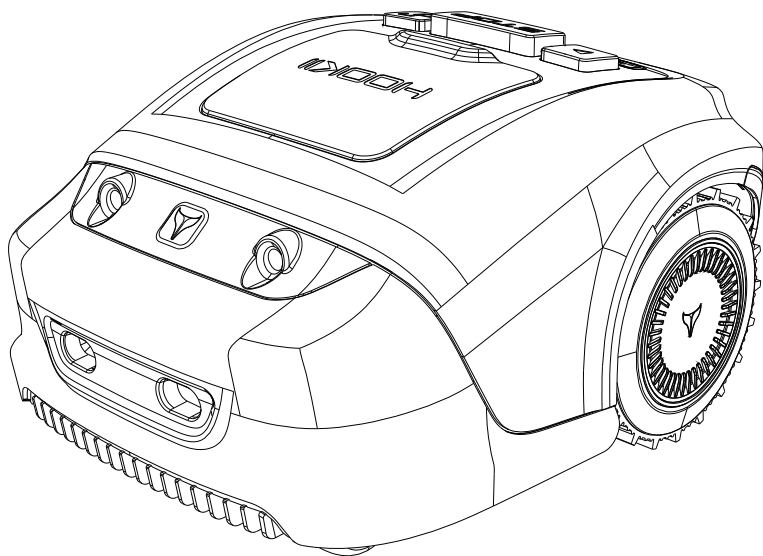

HOOKII



Neomow S

IT | Manuale d'uso



IT | Italiano
Istruzioni originali



Neomow S

Manuale d'uso

Leggere attentamente il Manuale d'Uso prima dell'utilizzo.
Assicurarsi di aver compreso tutte le istruzioni e le avvertenze
per la sicurezza.

Conservare questo manuale per futuri riferimenti.

Contenuti

Benvenuti	2
Avvertenze per la sicurezza	2
Importante	2
Funzionamento	3
Preparazione	4
Manutenzione e messa da parte	4
Simboli e decalcomanie	5
Introduzione	6
Contenuto della confezione	6
Descrizione del prodotto	7
Installazione	8
Installazione dell'app	8
Installazione della stazione di carica	9
Collegare la stazione di carica al cavo perimetrale	13
Funzionamento	13
Pannello di controllo	13
Funzionamento di base	14
Caricare e testing	15
Selezione del segnale	15
Dati tecnici	16
Manutenzione e messa da parte	18
Manutenzione	18
Pulizia del tagliaerba	19
Inversione o sostituzione delle lame	20
Aggiornamento del software	20
Riciclo e smaltimento di fine vita	20
Risoluzione dei problemi	21
Garanzia limitata	24
Contattaci	25

Benvenuti

Grazie per aver scelto Neomow S (denominato "il tagliaerba" o "robot tagliaerba" nel manuale).

Il tuo robot tagliaerba è progettato per falciare l'erba in aree con pendenza inferiore a 18°. La raccolta dell'erba non è necessaria perché l'erba tagliata in modo molto fine funge da fertilizzante naturale. Puoi goderti quindi una falciatura senza preoccupazioni e mantenere un prato sempre perfettamente curato. Inoltre, questo tagliaerba è privo di emissioni nocive e non richiede assistenza diretta da parte tua, puoi quindi dormire sonni tranquilli mentre il tagliaerba lavora per te! Lascia che questo robot tagliaerba si prenda cura del tuo prato come un vero giardiniere!

Avvertenze per la sicurezza

Importante

- Leggere tutte le avvertenze per la sicurezza e tutte le istruzioni. Acquisire familiarità con i comandi e il corretto utilizzo della macchina. Conservare le istruzioni in un luogo sicuro per averle sempre a portata di mano in caso di necessità.
- Azionare l'interruttore ACCESO/SPENTO prima di far funzionare o sollevare la macchina per assicurarsi di averla spenta.
- NON toccare le lame rotanti in quanto possono causare delle serie lesioni. Le lame sono affilate. Attenzione, rischio elevato di tagli e lesioni alle dita dei piedi o delle mani in caso di contatto. Attendere che la macchina si sia completamente fermata prima di toccare le lame.
- Mantenere una distanza di sicurezza dal prodotto quando è in funzione e assicurarsi che gli astanti non vengano feriti dal lancio di oggetti estranei causati dal funzionamento della macchina in zone con detriti e altri materiali potenzialmente pericolosi.
- NON provare a guidare la macchina o sedersi sopra in alcun modo. I bambini devono essere sorvegliati per assicurarsi che non giochino con la macchina.
- NON smaltire questo prodotto senza seguire i regolamenti e normative locali, in quanto potrebbero essere causati dei danni all'ambiente.

- Assicurarsi che nessuna uscita della macchina sia bloccata o ostruita.
- **NON** lasciare la macchina in funzione incustodita, specialmente se vi sono animali domestici, bambini o persone nelle vicinanze.
- Controllare attentamente l'area in cui la macchina deve essere utilizzata per evitare danni alla fauna selvatica e agli animali domestici. La fauna selvatica e gli animali domestici possono rimanere feriti mentre la macchina è in funzione. Controllare accuratamente l'area di lavoro e rimuovere eventuali pietre, bastoncini, fili, ossa e oggetti estranei. Quando si utilizza la macchina, assicurarsi che nell'erba fitta non siano nascosti animali selvatici, animali domestici o piccoli ceppi d'albero. Evitare di usarlo al tramonto o al buio per ridurre il rischio di incontrare animali non chiaramente visibili.

Funzionamento

- Leggere attentamente le istruzioni. Familiarizzare con i comandi e con un corretto utilizzo della macchina.
- L'utilizzatore è responsabile per incidenti o pericoli che si verificano ad altre persone, a beni materiali o a qualsiasi altro tipo di proprietà.
- **MAI** consentire a bambini, persone con limitazioni fisiche, sensoriali o mentali o prive di esperienza e/o conoscenza e/o persone non familiari con queste istruzioni di utilizzare il prodotto. Le normative locali possono limitare l'età minima di utilizzo.
- Se il tagliaerba emette un suono anomalo o segnala un allarme, premere immediatamente il pulsante STOP.
- **NON** modificare il tagliaerba in alcun modo. Le modifiche potrebbero interferire con il funzionamento del tagliaerba, provocare lesioni/danni gravi e invalidare la Garanzia Limitata. Utilizzare solo parti e accessori **HOOXII** approvati dal produttore.
- **NON** toccare le parti pericolose in movimento prima che il tagliaerba si sia completamente fermato.
- Quando si trasporta il tagliaerba, spegnerlo e trasportarlo come spiegato in questo manuale e con le lame rivolte verso la parte opposta rispetto la persona.
- **NON** utilizzare sistemi di irrigazione automatica del prato mentre il tagliaerba è in funzione, poiché il sistema di irrigazione potrebbe essere danneggiato e la probabilità che l'acqua penetri nel tagliaerba aumenta notevolmente. Regolare il tempo di lavoro del tagliaerba in modo che i sistemi di irrigazione e il tagliaerba non funzionino contemporaneamente.

Preparazione

- Ispezionare periodicamente l'area in cui deve essere utilizzata la macchina e rimuovere tutte le pietre, i bastoncini, i fili, le ossa e altri oggetti estranei. La Garanzia Limitata non copre i danni causati da oggetti lasciati sul prato.
- NON far passare cavi della rete elettrica in tensione nell'area di lavoro. Se un cavo di alimentazione elettrica si impiglia nel robot tagliaerba, il cavo deve essere isolato prima di qualsiasi tentativo di rimozione.
- Verificare la corretta installazione della stazione di carica e del cavo perimetrale come indicato in questo manuale.
- Prima di ogni sessione di taglio dell'erba, controllare che tutte le parti del tagliaerba funzionino normalmente. NON utilizzare il tagliaerba se l'involucro esterno risulta danneggiato. La lama potrebbe ferire accidentalmente l'utilizzatore o potrebbero incorrere delle lesioni causate dai detriti lanciati via dalle lame durante il falcio dell'erba.
- Evitare di falciare l'erba in condizioni meteorologiche avverse, soprattutto quando vi sono rischi di fulmini, forti piogge o neve. Si consiglia il falcio dell'erba con un tempo asciutto.
- NON azionare la macchina a piedi nudi o con sandali aperti. Indossare sempre calzature robuste e pantaloni lunghi.
- Se il prodotto viene utilizzato in aree pubbliche, devono essere posizionati segnali di avvertimento intorno all'area di lavoro. La segnaletica dovrà avere il seguente testo: **Attenzione! Tagliaerba automatico! Tenersi a distanza.**

Manutenzione e messa da parte

- Azionare la macchina ad una temperatura ambientale adeguata a evitare che le basse/alte temperature riducano le prestazioni del tagliaerba e provochino possibili incidenti.
- Controllare regolarmente la macchina per mantenere tutti i dadi, i bulloni e le viti ben serrati e assicurarsi che la macchina sia in condizioni di lavoro sicure.
- Sostituire le parti usurate o danneggiate per assicurare la massima possibile sicurezza. Assicurarsi che la sostituzione sia del tipo corrispondente a quando indicato dal produttore.
- NON appoggiare nulla sul tagliaerba o sulla stazione di carica.
- NON modificare questo prodotto. Modifiche non autorizzate possono compromettere la sicurezza del prodotto e aumentare il rumore e le vibrazioni.

- Assicurarsi che le batterie siano cariche utilizzando il caricabatterie corretto consigliato dal produttore. L'uso improprio può causare scosse elettriche, surriscaldamento o perdite di liquido corrosivo.
- Durante la stagione invernale, una volta che la temperatura è costantemente inferiore a 5 °C, riporre il tagliaerba e la stazione di carica in un luogo sicuro e asciutto, fuori dalla portata dei bambini.
- Azionare e mettere da parte il tagliaerba solo in un intervallo di temperatura compreso tra 0°C e 40°C. Temperature troppo elevate possono causare danni al prodotto. Ad esempio, non lasciare il tagliaerba all'interno di una automobile in estate.

Simboli e decalcomanie

Studiare attentamente i simboli sul prodotto e tutte le etichette e comprenderne appieno il significato:



ATTENZIONE – Leggere il manuale di istruzioni prima di avviare la macchina.



ATTENZIONE – Tenersi a distanza di sicurezza quando la macchina è in funzione.



ATTENZIONE – NON toccare le lame rotanti.



ATTENZIONE – NON guidare o sedersi in alcun modo sopra la macchina.



ATTENZIONE – Attendere che la macchina sia completamente ferma e spenta prima di far funzionare o sollevare la macchina stessa.



Livello del rumore certificato sul valore di 62 dB(A).

Introduzione

Contenuto della confezione

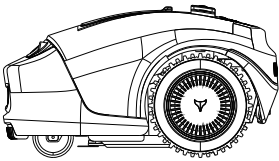

Robot tagliaerba

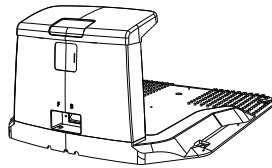

Stazione di carica

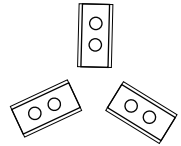

Lame di ricambio

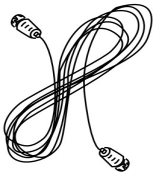

Prolunga



Alimentatore a commutazione



Picchetti per il cavo



Cavo perimetrale

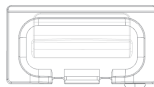

stazione di ricarica
spina in gomma

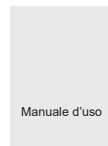

Manuale d'uso



Guida rapida

Descrizione del prodotto

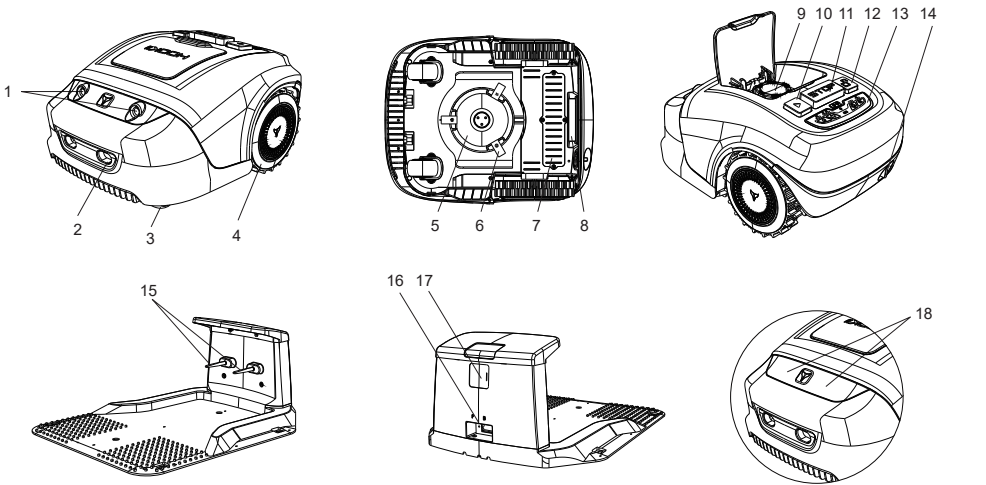

- | | | |
|--|-------------------------|---------------------------|
| 1. Sensori a ultrasuoni | 2. Porta di ricarica | 3. Ruota anteriore |
| 4. Ruota posteriore | 5. Disco della lama | 6. Lama |
| 7. Vano batteria | | 8. Maniglia |
| 9. Manopola di regolazione dell'altezza di taglio | | 10. Pulsante di avvio |
| 11. Pulsante di stop | 12. Pulsante di sblocco | 13. Pannello di controllo |
| 14. Interruttore ACCESO/SPENTO | | 15. Perni per la carica |
| 16. Morsetto per filo perimetrale | | |
| 17. Pannello di controllo della stazione di carica | | |
| 18. Neomow S ha un'altra opzione di scelta, senza sensori a ultrasuoni | | |

- * Manopola di regolazione dell'altezza di taglio – Regola l'altezza del disco della lama, da impostare in base all'altezza del prato.
- * Pulsante di avvio – Avvia il tagliaerba (prima premere il pulsante AVVIO, poi il pulsante OK: rimozione anomala, continua a funzionare).
- * Pulsante di Stop – Arresta il tagliaerba.
- * Pulsante di sblocco – Interblocco con il pulsante STOP, premendo questo pulsante si sbloccherà il modulo di arresto.
- * Connettore per cavi: collega/aggiungi un cavo alla struttura del cavo perimetrale originale o aggiungi un perimetro interno.

Installazione

Pulire il prato, assicurarsi che non ci siano pietre, bastoncini, fili, ossa e altri oggetti estranei nel prato.

Nota:

Il tagliaerba può affrontare pendenze fino ad un massimo del 33% o inclinazioni o discese di 18°. Controllare gli oggetti di altezza inferiore a 100 mm, rimuoverli o contrassegnarli.

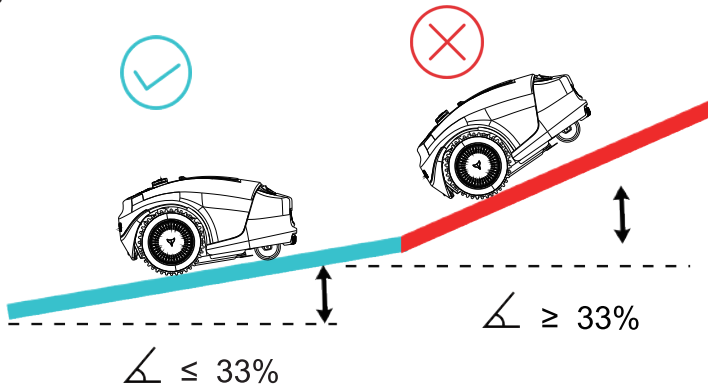

Installazione dell'app



Per garantire una corretta configurazione, scansionare il codice QR per scaricare l'app **HOOKII**. In alternativa, andare su Google Play Store (Android) o su Apple App Store (iOS) e cercare "**HOOKII**". Dopo aver installato l'app, seguire le linee guida dell'APP. Esistono due modi per collegare la APP:

1. Via Bluetooth

Assicurarsi che il Bluetooth del telefono sia attivo e rimanere entro 10 m dal tagliaerba.

2. Via WiFi/4G

Assicurarsi che il WiFi/4G a cui è connesso il telefono sia un WiFi/4G anziché a 5GHz.

Assicurarsi che il segnale WiFi/4G sia disponibile in giardino. È necessario collegare l'icona Bluetooth prima di impostare la connessione WiFi/4G. Collegare sia il tagliaerba che il proprio telefono alla rete WiFi/4G.

Installazione della stazione di carica

Scegliere una posizione adatta per la stazione di carica

Installare la stazione di carica su una superficie morbida e piana. Non posizionare la stazione di carica troppo vicino ad un pendio, ad esempio in cima ad una collinetta o in un solco. Evitare l'inclinazione sinistra e destra superiore a 5 gradi.

Una volta confermata la posizione della stazione di carica e stabilito il collegamento elettrico, non collegare subito l'alimentazione elettrica principale. Completare tutti i lavori della struttura perimetrale prima di collegare la stazione di carica all'alimentazione elettrica.

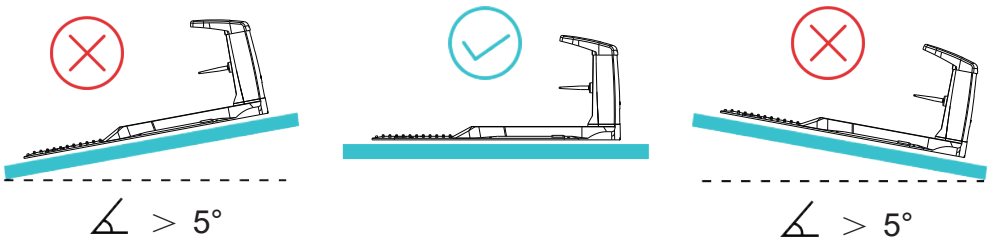

Nota:

Dopo aver disposto il cavo perimetrale, è necessario collegare la stazione di carica al cavo perimetrale; dopo aver effettuato un test drive, la carica automatica indica che è stata trovata una posizione adatta per la carica; quindi fissare completamente i picchetti nel terreno. Il tagliaerba tornerà automaticamente alla stazione di carica solo in senso antiorario. Se il tagliaerba riceve la luce solare diretta per un periodo di tempo eccessivamente prolungato, la batteria si potrebbe surriscaldare e quindi potrebbe non funzionare correttamente.

Fissare il cavo perimetrale in senso orario

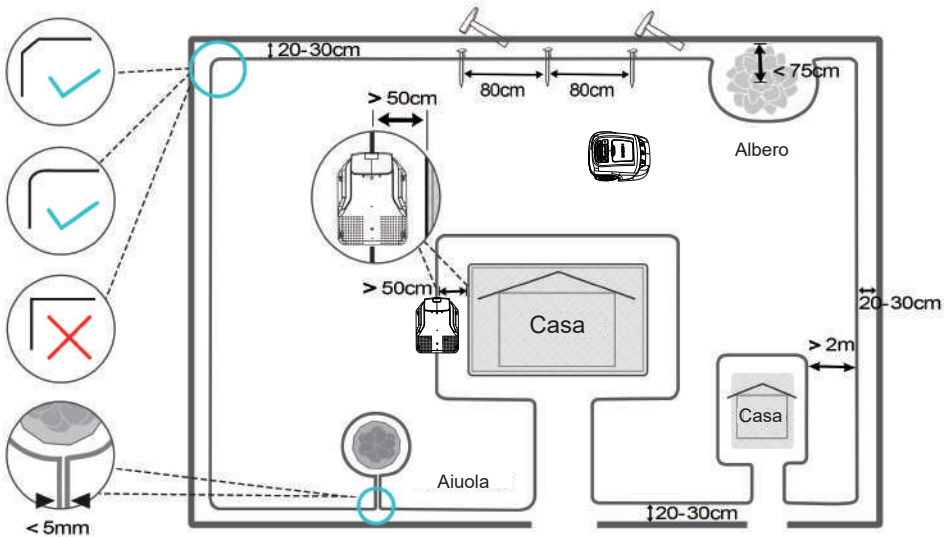

1. Viene caldamente raccomandato di falciare l'erba del prato ad una misura inferiore ai 60 mm prima di posizionare il cavo perimetrale.
 2. La distanza consigliata tra due picchetti è di circa 80 cm in linea retta (di meno con presenza di curve strette). Si noti che il gancio e la fessura del filo dei picchetti sono sempre rivolti verso l'esterno del perimetro. Per prima cosa piantare i picchetti e non conficcarli completamente nel terreno.
 3. Utilizzare un misuratore di distanza del cavo perimetrale per impostare la distanza corretta tra il cavo e il bordo del prato (20-30 cm). Più i due sono lontani l'uno dall'altro, minori sono le possibilità di situazioni incerte.
 4. Circondare gli ostacoli: radici, stagni, aiuole, pietre paesaggistiche, ecc. Questa azione impedisce al robot tagliaerba di entrare in collisione con oggetti o di entrarci direttamente.
- Escludere eventuali piscine dall'area di taglio. Per una maggiore sicurezza, consigliamo di posizionare una recinzione intorno alla piscina.

- a. Far correre il cavo dal perimetro del prato all'oggetto.
- b. Continuare a circondare gli oggetti con una direzione in senso orario. Quando si circonda un oggetto con il cavo, utilizzare un numero maggiore di picchetti. Si rammenta di lasciare 30 cm di spazio tra l'oggetto e il cavo!
- c. Far tornare il cavo al perimetro originale (Nota: la distanza tra i due cavi richiede meno di 5 mm e non incrociare i cavi in nessun punto). Assicurarsi che la distanza tra il cavo posto attorno un oggetto e il perimetro del prato sia di almeno 75 cm (se la distanza è inferiore a 75 cm, porre l'oggetto al di fuori dell'area della falciatura).

5. Altro

Sentieri, vialetti e strade

Se un vialetto sopraelevato attraversa il tuo prato, è meglio tenerlo fuori dal cavo perimetrale. Mantenere una distanza di sicurezza di 30 cm tra il vialetto e il cavo perimetrale.

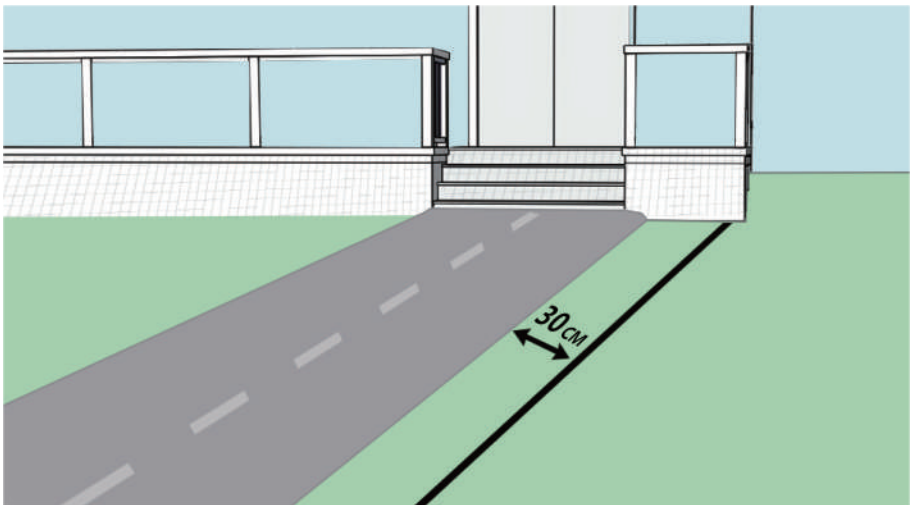

Se il vialetto e il prato sono allo stesso livello, siete liberi di usare il cavo perimetrale per creare un corridoio. Ciò consente al robot tagliaerba di attraversare il vialetto e raggiungere il prato di fronte.

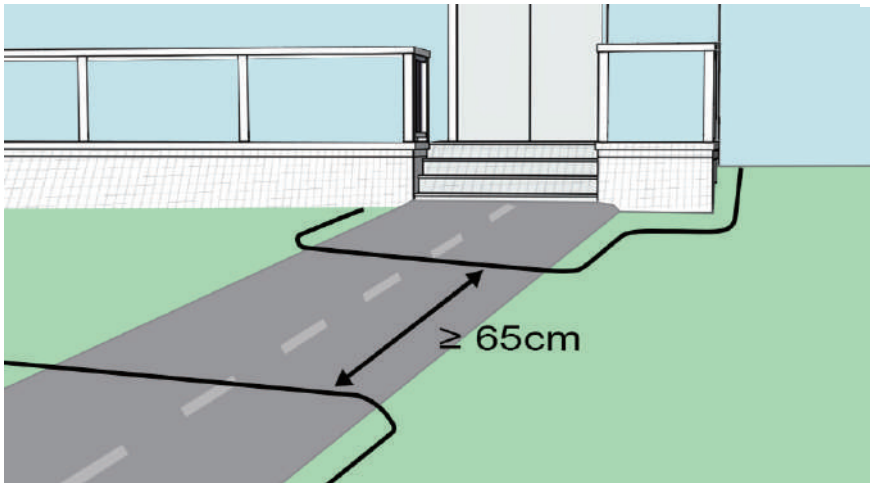

Se il vostro vicino utilizza lo stesso tagliaerba, si dovrà mantenere una distanza di 0,5 m dai cavi perimetrali del vicino per evitare che i due dispositivi interferiscano tra loro. Assicurarsi di posizionare la stazione di carica ad almeno 10 m di distanza dai cavi perimetrali del vicino. Il vostro tosaerba e quello dei vicini utilizzano segnali diversi (leggere di seguito per maggiori informazioni).

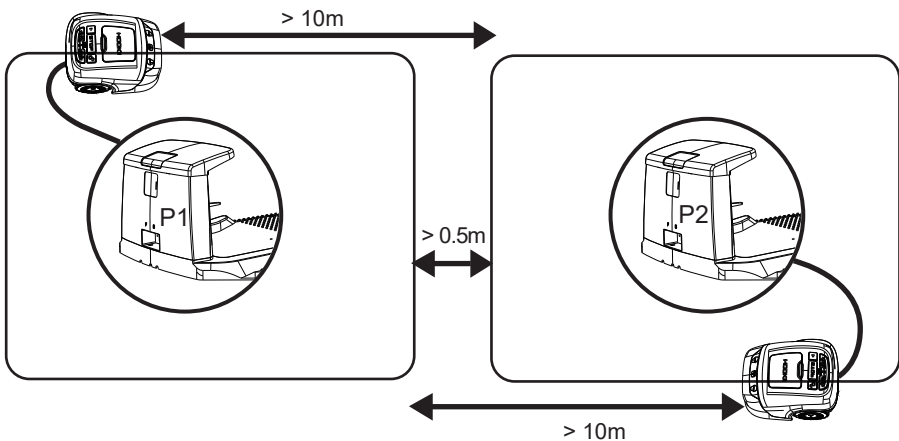

Superfici irregolari del prato: si consiglia di livellare il prato prima di utilizzare il robot tagliaerba o di escludere le aree irregolari con il cavo perimetrale.

Collegare la stazione di carica al cavo perimetrale

Posizionare la stazione di carica all'estremità del cavo perimetrale facendo in modo che il cavo scorra longitudinalmente al di sotto del centro della stazione di carica.

Collegare una estremità al connettore sinistro (nero) contrassegnato con "F" (anteriore). Collegare l'altra estremità al connettore destro (rosso) contrassegnato con "B" (posteriore). Una volta che il LED P1 o P2 emettono una conferma tramite segnale luminoso, questo significa che la connessione è riuscita.



Funzionamento

Pannello di controllo

Una volta effettuati i preparativi principali, è giunto quindi il momento di imparare a controllare il tagliaerba!

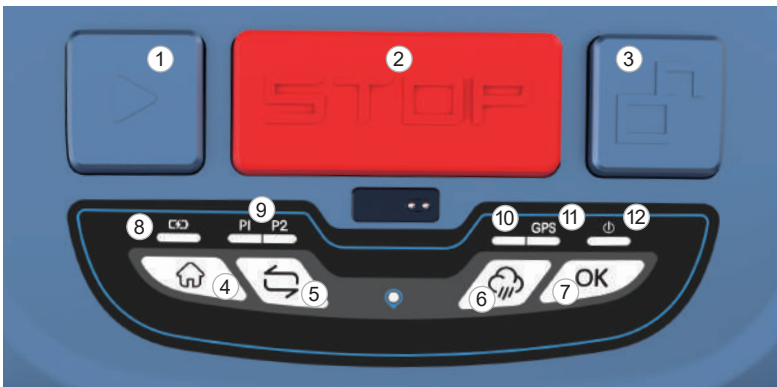

- Pulsante AVVIA^① Avvia il tagliaerba (Premere prima il pulsante AVVIA^①, poi premere il pulsante OK^⑦: rimozione anomala, continuare a funzionare).
- Pulsante STOP^② Premendo questo pulsante, il tagliaerba si fermerà immediatamente.
- Pulsante di Sblocco^③ Interblocco con il pulsante STOP^②, premere questo pulsante per sbloccare la modulo di arresto.
- Pulsante HOME^④ Premere prima il pulsante HOME^④, poi premere il pulsante OK^⑦: il tagliaerba tornerà alla stazione di carica.

- Pulsante di selezione del segnale ⁵ Seleziona il segnale P1 o P2.
- Pulsante sensore pioggia ⁶ Attiva/disattiva il sensore pioggia. Il LED rimane acceso per consentire di lavorare sotto la pioggia; luci spente, non funziona in caso di pioggia.
- Pulsante OK ⁷ Utilizzato con il pulsante Avvio/Home.
- Indicatore di carica ⁸ Il LED lampeggerà quando il robot tagliaerba è in carica.
- Spia del segnale ⁹ Il LED rimane acceso quando si seleziona P1/P2.
- Indicatore del segnale GPS ¹¹ Il LED rimarrà acceso solo quando il segnale GPS è normale.
- Indicatore di energia ¹² Il LED rimarrà acceso quando l'interruttore ACCESO/SPENTO è acceso.

Funzionamento di base

1. Avvio del falcio dell'erba

Premere il pulsante di Sblocco ³, poi il pulsante AVVIO ¹ e infine il pulsante OK ⁷ in questo ordine, quindi il tagliaerba inizierà il falcio del prato.

2. Ritorno alla stazione di carica

Premere il pulsante di Sblocco ³, quindi premere il pulsante HOME ⁴ e il pulsante OK ⁷.

3. Fermare il robot tagliaerba

È consentito arrestare il robot tagliaerba premendo il pulsante STOP in qualsiasi momento. Il pulsante di stop ha la massima priorità, pertanto il robot tagliaerba si fermerà immediatamente.

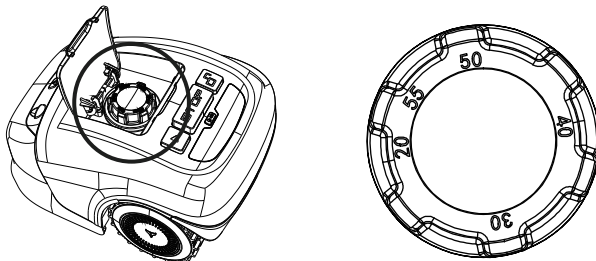

4. Regolare l'altezza del taglio

L'altezza di taglio può essere regolata ruotando la manopola di regolazione dell'altezza. L'altezza di taglio varia da 20 mm a 55 mm.



Caricare e testing

Dopo aver collegato correttamente la stazione di carica e il cavo perimetrale, testare il funzionamento del robot tagliaerba. (Se il tagliaerba ha una potenza insufficiente per avviarsi, posizionare il tagliaerba nella stazione di carica. Assicurarsi che la carica sia completa.) Controllare regolarmente il LED per assicurarsi che il fissaggio del cavo perimetrale non abbia influito sulla connessione e il segnale mostra P1 sulla stazione di carica. Quindi posizionare il tagliaerba nell'area di lavoro, a pochi metri accanto alla stazione di carica. Impostare l'interruttore di alimentazione principale su "ACCESO".

Premere i pulsanti  Home  e OK  in questo ordine e pochi secondi l'uno dall'altro, quindi il tagliaerba dovrebbe tornare automaticamente alla stazione di carica individuando e seguendo il cavo perimetrale in senso antiorario. Se il tagliaerba non si aggancia correttamente alla stazione, spostare la stazione di carica in una posizione più adatta.

Nota:

Se l'aggancio e la ricarica vengono effettuati correttamente, questo indica che la posizione è adatta per la stazione di carica. Ora è possibile piantare completamente nel terreno i picchetti di fissaggio.

Selezione del segnale

Ci sono due segnali selezionabili, P1 e P2. Assicurarsi che il tagliaerba e la stazione di carica utilizzino lo stesso segnale. Se il vicino sta usando lo stesso tagliaerba, assicurarsi che entrambi i prodotti utilizzino segnali diversi. Fare riferimento alla sezione "Impostazione del segnale" per selezionare il segnale P1 o P2 per la propria installazione.

Dati tecnici

Informazioni di base	Nome del prodotto	Neomow S
	Marchio	Hookii
	Dimensioni: (Lunghezza x Larghezza x Altezza)	48x38x26cm
	Peso netto (Batteria inclusa)	14.4kg
Parametri del tagliaerba	Materiale	Plastica
	Capacità operativa di lavoro	300 m ²
	Tempo medio di falcio (Con una carica completa)	150min
Condizioni di funzionamento	Larghezza del taglio	18cm
	Altezza del taglio	20-55mm
	Tempo di carica	150min
	Modalità di funzionamento GPS	Si
	Temperatura di funzionamento	0°C~40°C

	Classificazione IP	IPX5
	Inclinazione max all'interno dell'area di lavoro	18° (33%)
Connettività	Connessione wireless	SI
	WiFi/Rete telefonica	SI
	Servizio di rete 4G (4G)	SI
Motore	Potenza nominale	60W
	Tipo di motore	Senza spazzole
Pacchetto batteria	Tipo di batteria	Ioni di Litio
	Voltaggio nominale	18V Max
	Capacità/Energia Nominale	4.4Ah
	Tempi di ciclo della batteria	600
Adattatore di alimentazione	Tensione di ingresso	100-240V~50/60Hz
	Tensione di uscita	22V
	Corrente di uscita	2.5A

Manutenzione e messa da parte

La manutenzione non menzionata in queste istruzioni deve essere eseguita da una unità di assistenza autorizzata dal produttore. Si consente l'uso di sole parti originali.

Manutenzione

Controllare e pulire regolarmente il robot tagliaerba e, se necessario, sostituire le parti usurate. Utilizzare preferibilmente, come strumenti per la pulizia, una spazzola asciutta, un panno umido o un pezzo di legno affilato. Non usare mai acqua corrente. Seguendo queste istruzioni di manutenzione è possibile prolungare la vita utile del robot tagliaerba.

Vita della batteria

Per una corretta conservazione della batteria agli ioni di litio, assicurarsi che sia completamente carica e conservata in un luogo fresco e asciutto. La durata di vita della batteria dipende da vari fattori. Per maggiori dettagli, consultare i Dati Tecnici.

Messa da parte durante il periodo invernale

Durante l'inverno, riporre il tagliaerba, la stazione di carica e l'alimentatore in un luogo asciutto. Consigliamo un capannone, o un garage, e preferibilmente conservarli in un ambiente riparato e al chiuso.

Preparare il dispositivo per il rimessaggio invernale come di seguito:

1. Ricaricare completamente la batteria.
2. Portare l'interruttore di alimentazione su "SPENTO".
3. Pulire a fondo il robot tagliaerba.
4. Scollegare l'alimentatore dalla presa di corrente principale.
5. Scollegare l'alimentazione elettrica dalla stazione di carica.

6. Scollegare il cavo perimetrale dalla stazione di carica. Sollevare la stazione di carica ed effettuare la pulizia. Il cavo perimetrale può rimanere all'esterno.

Tuttavia, è imperativo proteggere il cavo dalla corrosione. Raccomandiamo del grasso senza acqua o un nastro sigillante adatto. Se disponibile, reimballare il prodotto nella confezione originale. In alternativa, il nostro centro di assistenza offre un servizio invernale per il tuo dispositivo, che include un check-up di tutte le parti e un aggiornamento del software.

Preparazione per la primavera

Dopo il rimessaggio invernale, pulire i contatti di ricarica sia sul tosaerba che sulla stazione di carica. Utilizzare una carta abrasiva fine o una spazzola di ottone, aiutando ad ottenere una migliore efficienza ed evitare qualsiasi interferenza di carica.

Pulizia del tagliaerba

Pulizia del corpo del tagliaerba

Poiché il tuo robot tagliaerba è alimentato a batteria, si dovrebbe prestare attenzione durante la pulizia. Rimuovere lo sporco grossolano con una spazzola morbida; quindi utilizzare uno spruzzo d'acqua manuale con un detergente domestico delicato per una pulizia intensiva; infine, rimuovere eventuali residui con uno straccio umido dopo la pulizia.

Pulizia della parte inferiore

Assicurarsi che l'interruttore di alimentazione principale sia in posizione SPENTO. Indossare guanti protettivi quando si maneggia o si lavora vicino a lame affilate. Capovolgere il robot tagliaerba. Pulire il disco delle lame e il telaio con una spazzola morbida o un panno umido. Ruotare il disco delle lame per assicurarsi che possa muoversi liberamente.

Pulizia dei perni di contatto e delle strisce di ricarica:

Usare della lana d'acciaio, del detergente per metalli o carta da smeriglio molto fine per pulire i perni di contatto e le strisce di ricarica sul tagliaerba e sulla stazione di carica. Rimuovere eventuali detriti, foglie o sfalci d'erba attorno ai perni di contatto e alle strisce di ricarica per garantire una ricarica efficiente."

Inversione o sostituzione delle lame:

ATTENZIONE! Assicurarsi che il robot tagliaerba sia completamente spento per qualsiasi regolazione o sostituzione delle lame. Indossare sempre guanti protettivi.

ATTENZIONE! Per garantire la massima efficienza e sicurezza di taglio, utilizzare sempre lame e viti originali consigliate durante la sostituzione. Il robot tagliaerba ha tre lame, fissate al disco delle lame. A meno che non siano danneggiate da ostacoli rigidi, queste lame possono durare fino a cinque mesi di utilizzo quotidiano. Si consiglia un'ispezione settimanale delle lame e delle viti di fissaggio. Si noti che le lame sono a doppio taglio. Nel caso in cui il primo lato si smussasse, allentare la vite e capovolgere la lama e fissarla nuovamente. Verificare che la lama possa muoversi liberamente. Nella confezione è incluso un set di lame di ricambio. È possibile acquistare più lame tramite l'assistenza clienti o il negozio online. Per garantire ottime prestazioni della macchina, sostituire sempre tutte e tre le lame contemporaneamente. Utilizzare solo pezzi di ricambio consigliati dal produttore.

Aggiornamento del software

Se la macchina necessita di un aggiornamento software, contattare il nostro servizio clienti per maggiori informazioni.

Riciclo e smaltimento di fine vita

NON smaltire questo prodotto come un rifiuto domestico. Per informazioni sul riciclaggio, contattare il servizio locale dei rifiuti domestici, il proprio comune o il punto vendita.

ATTENZIONE! NON smaltire questo prodotto in una discarica, mediante incenerimento o mescolandolo con i rifiuti domestici. Possono verificarsi pericoli o lesioni gravi a causa dei componenti elettrici.

AVVISO: ASSICURAZIONE

LE VOSTRE POLITICHE DI ASSICURAZIONE POTREBBERO NON FORNIRE COPERTURA PER INCIDENTI CHE COINVOLGONO L'USO DI QUESTO PRODOTTO. PER DETERMINARE SE È FORNITA LA COPERTURA, CONTATTARE LA COMPAGNIA DI ASSICURAZIONE O IL PROPRIO AGENTE.

Risoluzione dei problemi

Tipo di problema	Errore	Soluzione
Prodotto	Impossibile caricare con la stazione di carica	<ol style="list-style-type: none"> 1. Verificare che il cavo perimetrale davanti e sotto il caricatore sia in linea retta. 2. Verificare se la posizione della stazione di carica sia in linea come spiegato in questo manuale.
	Il tagliaerba gira in tondo in modo insolito	<ol style="list-style-type: none"> 1. Verificare che nessun cavo di alimentazione sia parallelo e in prossimità del cavo perimetrale. Se necessario, riposizionare il cavo perimetrale. 2. Controllare se una ruota anteriore è bloccata. 3. Se un vicino avesse un robot tagliaerba simile, il segnale potrebbe aver interferito. Provare a reimpostare il segnale della stazione di carica e del tagliaerba sul segnale perimetrale alternativo. 4. Il motore potrebbe essere danneggiato, contattare l'assistenza clienti.
	Il tagliaerba è rumoroso	<ol style="list-style-type: none"> 1. Ispezionare la vite di fissaggio delle lame; stringere se necessario. 2. Ispezionare e sostituire le lame se necessario. 3. L'erba potrebbe essere troppo alta. Provare ad aumentare l'altezza di taglio o tagliare prima il prato con un tagliaerba tradizionale. 4. Guasto al motore di taglio, chiamare il servizio post-vendita.
	Nessuna risposta dopo aver premuto il pulsante AVVIO e il pulsante OK	<ol style="list-style-type: none"> 1. Controllare se il tagliaerba ha già completato il tempo di lavoro programmato per quel giorno. 2. Premere il pulsante SBLOCCA.

Richiesta	<p>Polarità sensore filo invertita!</p> <p>Il filo perimetrale è posizionato nel terminale opposto della stazione di carica.</p>	<p>Premere il pulsante "Reset". Reimpostare il filo perimetrale. Per i dettagli, vedere il capitolo "Circondare gli ostacoli".</p>
	<p>Riconfermare il perimetro?</p> <p>Il cavo perimetrale è impostato in modo errato e non può essere rilevato dal tagliaerba.</p>	<p>Premere il pulsante "Reset". Reimpostare il filo perimetrale. Per i dettagli, vedere il capitolo "Circondare gli ostacoli".</p>
	<p>Impossibile partire!</p> <p>Il tagliaerba ha difficoltà ad attraversare l'area di lavoro.</p>	<p>Premere il pulsante "Reset". Controllare che non vi siano dossi o buche. NON permettere al tagliaerba di tagliare di nuovo lì prima di averli appiattiti.</p>
	<p>Ci sono ostacoli sul percorso!</p> <p>Il tagliaerba è in difficoltà a causa di alcuni ostacoli sul percorso.</p>	<p>Premere il pulsante "Reset". Spostare gli ostacoli dal percorso.</p>
	<p>È fuori!</p> <p>Il tagliaerba non è nel perimetro.</p>	<p>Premere il pulsante "Reset". Arrestare il tagliaerba e spostarlo nell'area di lavoro, quindi riavviarlo.</p>
	<p>Timeout da ispezione del perimetro!</p> <p>L'urto del tagliaerba contro ostacoli provoca il time-out del passo durante la procedura di carica.</p>	<p>Premere il pulsante "Reset". Spostare gli ostacoli dal percorso di carica.</p>
	<p>Perdita di potenza anomala!</p> <p>La batteria del tagliaerba sta perdendo potenza.</p>	<p>Premere il pulsante "Reset". Ricaricare il tagliaerba.</p>

Richiesta	Il tagliaerba è stato capovolto!	Arrestare il tagliaerba, ruotarlo e riavviarlo.
	Guasto al motore della ruota sinistra!	Arrestare il tagliaerba e contattare uno specialista per la riparazione.
	Guasto al motore della ruota destra!	Arrestare il tagliaerba e contattare uno specialista per la riparazione.
	Perdita del segnale del sensore cablato!	Arrestare il tagliaerba e contattare uno specialista per la riparazione.
	Arresto di emergenza!	Premere il pulsante "Reset". Riavviare il tagliaerba.
	Errore di posizione!	Riavviare il tagliaerba.
	Guasto al motore di taglio!	Arrestare il tagliaerba e contattare uno specialista per la riparazione.
	La temperatura della batteria è troppo alta!	Arrestare il tagliaerba e attendere almeno 40 minuti prima di riavviare il tagliaerba.
	Tagliaerba sollevato!	Il tagliaerba viene sollevato per controllare la presenza di corpi estranei nella parte inferiore.

Garanzia limitata

AVVISO: LEGGERE QUESTO ACCORDO DI GARANZIA LIMITATA E ARBITRATO E CONSERVARE QUESTO ACCORDO PER FUTURI RIFERIMENTI.

La presente Garanzia Limitata copre solo i difetti di qualsiasi materiale o di qualità del Prodotto e dei relativi componenti quando il Prodotto e i suoi componenti vengono utilizzati in condizioni normali e ordinarie. Nel caso in cui si verifichi un difetto coperto dalla presente Garanzia Limitata, Hookii e/o altre Terze Parti di Hookii, a loro esclusiva discrezione, ripareranno o sostituiranno il Prodotto difettoso o i suoi componenti in conformità con la presente Garanzia Limitata. Il Periodo di Garanzia Limitata applicabile per la Garanzia Limitata inizia alla data di acquisto originale del Prodotto da Hookii, effettuata presso un rivenditore autorizzato Hookii, un distributore autorizzato da Hookii o un Rivenditore autorizzato (ciascuno denominato come "Rivenditore Hookii" o collettivamente i "Rivenditori Hookii").

	Periodo della Garanzia Limitata
Corpo del tagliaerba	2 anno
Batteria	1 anno

Contattaci

Produttore:

Nome: Orca Innovation Technology Co., Ltd

Indirizzo: Room 2703, Building B, Block 7, Shenzhen International Innovation Valley, Dashi 1st Road, Xili Community, Xili Street, Nanshan District, Shenzhen, Cina

Sito web: <https://www.hookii.com>

Contattaci se riscontri problemi relativi al funzionamento, alla manutenzione e alla sicurezza o in caso di errori/guasti al tuo tagliaerba.