

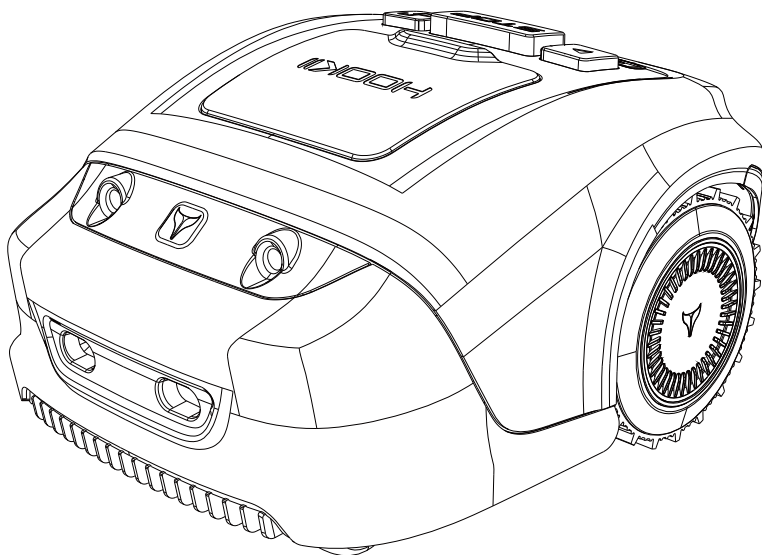

# HOOKII



## Neomow S

---

CZ | Návod k obsluze

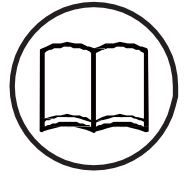

CZ | Česky

Původní pokyny



# Neomow S

## Návod k obsluze

Před použitím si pečlivě přečtěte návod k obsluze.

Ujistěte se, že jste porozuměli všem pokynům a bezpečnostním výstrahám. Uchovejte pro pozdější potřebu.

# Obsah

<b>Vítáme vás</b> .....	2
<b>Bezpečnostní výstrahy</b> .....	2
Důležité .....	2
Provoz .....	3
Příprava .....	4
Údržba a skladování .....	4
Symboly a štítky .....	5
<b>Úvod</b> .....	6
Obsah balení .....	6
Popis výrobku .....	7
<b>Instalace</b> .....	8
Instalace aplikace .....	8
Instalace nabíjecí stanice .....	9
Připojení nabíjecí stanice k ohraničujícímu drátu .....	13
<b>Provoz</b> .....	13
Ovládací panel .....	13
Základní provoz .....	14
Nabíjení a přezkoušení .....	15
Výběr signálu .....	15
<b>Technické údaje</b> .....	16
<b>Údržba a skladování</b> .....	18
Údržba .....	18
Čištění sekačky .....	19
Couvání nebo výměna čepelí .....	19
Aktualizace softwaru .....	20
Recyklace a likvidace po skončení životnosti .....	20
<b>Odstraňování závad</b> .....	21
<b>Omezená záruka</b> .....	24
<b>Kontaktujte nás</b> .....	25

# Vítáme vás

Děkujeme, že jste si vybrali Neomow S (v návodu dále jen jako „sekačka“ nebo „robotická sekačka“).

Vaše robotická sekačka byla navržena k sekání trávy v pozemních oblastech, kde je sklon menší než 18 °. Sběr trávy není důležitý, protože jemné odštěpky trávy slouží jako přirozené hnojivo. Můžete si užívat pohodlí bezstarostného sekání trávy a vždy zachovávat perfektně udržovaný trávník. Kromě toho, sekačka nevytváří emise, je pohodlná, nevyžaduje manipulaci rukama a když je v provozu můžete tvrdě spát. Nechte tuto robotickou sekačku - správcu domu, aby se postarala o váš trávník!

## Bezpečnostní výstrahy

### Důležité

- Přečtěte si všechny bezpečnostní výstrahy a pokyny. Obeznamte se s ovladači a správným požíváním stroje. Pokyny uchovávejte na bezpečném místě k pozdějšímu použití.
- Před prací na stroji nebo jeho zvednutím vypněte hlavní vypínač a ujistěte se, že jste jej vypnuli.
- **NEDOTÝKEJTE SE** otáčejících se čepelí, které mohou způsobit zranění. Čepele jsou ostré. Dávejte pozor, abyste si neusekli prsty na nohou či rukou. Než se jich dotknete, počkejte, až se stroj úplně zastaví.
- Při provozu udržujte bezpečnou vzdálenost a ujistěte se, že okolostojící nemohou být zraněni cizími předměty, které mohou být odhozeny.
- **DO NONEJEZDĚTE** na stroji. Děti by měly být pod dohledem, aby se zajistilo, že si se strojem nebudou hrát.
- **NELIKVIDUJTE** tento stroj podle libosti. Může to poškodit životní prostředí.
- Zajistěte, aby stroj neblokoval ani nestál v cestě žádným výjezdům.
- **NENECHÁVEJTE** stroj běžet bez dohledu, pokud víte, že v jeho blízkosti jsou domácí mazlíčci, děti nebo lidé.
- Pečlivě zkontrolujte oblast, kde bude zařízení použito, kvůli zvířatům ve volné přírodě a domácím mazlíčkům. Během provozu stroje může dojít k poranění zvířat ve volné přírodě a domácích mazlíčků. Důkladně zkontrolujte pracovní oblast a odstraňte jakékoli kameny, větve, dráty, kosti a cizí předměty. Během používání stroje zajistěte, aby žádná zvířata ve volné přírodě,

domácí mazlíčci nebo malé pařezy stromů nebyly ukryty v husté trávě. Vyhněte se používání stroje za soumraku nebo ve tmě, abyste snížili nebezpečí setkání se zvířaty.

## Provoz

- Pečlivě si přečtěte pokyny. Buďte obeznámeni s ovladači a správným používáním stroje.
- Obslužný pracovník nebo uživatel je zodpovědný za nehody nebo nebezpečí, které může ohrozit jiné osoby či jejich majetek.
- NIKDY nedovolte dětem, osobám s fyzickým, smyslovým či duševním omezením, nebo nedostatkem zkušeností a/nebo znalostí a/nebo osobám, neobeznámeným s těmito pokyny, aby používaly tento výrobek. Místní předpisy mohou omezit věk obslužného pracovníka.
- Pokud sekačka na trávu vydává abnormální zvuk nebo signalizuje upozornění, tak okamžitě stiskněte tlačítko ZASTAVIT.
- NEUPRAVUJTE sekačku na trávu sami. Úpravy by mohly zasáhnout do funkcí sekačky na trávu a vyústit ve vážné zranění/škodu a zneplatnit omezenou záruku. Používejte pouze schválené součástky a příslušenství. **HOOKII**
- NEDOTÝKEJTE SE pohybujících se nebezpečných dílů, dokud se sekačka na trávu úplně nezastaví.
- Před přenášením sekačku na trávu vypněte a přenášejte ji, jak bylo vysvětleno v tomto návodu, tak aby čepele směřovaly pryč od vás.
- NEPOUŽÍVEJTE automatické zavlažovací systémy trávníků, když používáte sekačku na trávu, protože se zavlažovací zařízení může poškodit a může se značně zvýšit pravděpodobnost vniknutí vody do sekačky na trávu. Upravte pracovní dobu sekačky na trávu tak, aby zavlažovací systémy a sekačka na trávu neběžely současně.

## Příprava

- Pravidelně kontrolujte oblast, kde bude stroj pou žit a odstraňte všechny kameny, větve, dráty, kosti a další cizí předměty. Omezená záruka nezahrnuje škody, způsobené předměty, ponechanými na trávniku.

- **NEPOKLÁDEJTE** žádné elektrické kabely pod proudem v pracovní oblasti. Pokud se elektrický kabel zamotá do robotické sekačky, tak bude muset být izolován předtím, než se jej pokusíte odstranit.
- Zajistěte správnou instalaci nabíjecí stanice a ohraničujícího drátu, podle pokynů v tomto návodu.
- Před každým sekáním zkontrolujte, zda všechny díly sekačky fungují normálně. **NEPOUŽÍVEJTE** sekačku na trávu, pokud je poškozený vnější kryt. Čepel by vás mohla náhodně pořezat nebo byste mohli být poraněni nějakým odpadem, odhozeným čepelemi.
- Vyhněte se sekání trávy ve špatných povětrnostních podmínkách, obzvláště, když hrozí nebezpečí blesku, silného deště nebo sněhu. Doporučujeme sekat trávu v suchém počasí.
- **NEPOUŽÍVEJTE** stroj, když jste bosí nebo na sobě máte otevřené sandály. Vždy na sobě mějte odolnou obuv a dlouhé kalhoty.
- Pokud výrobek používáte ve veřejných oblastech, tak by kolem pracovní oblasti měly být umístěny výstražné nápisy. Nápisy by měly mít následující text: Výstraha! Automatická sekačka na trávu! Držte se dál

## Údržba a skladování

- Tento stroj používejte při vhodné teplotě okolí, abyste se vyhnuli tomu, že nízké/vysoké teploty sníží výkon sekačky, a dokonce vyústí v nehody.
- Stroj pravidelně kontrolujte, abyste udržovali utáhnuté matice, šrouby a šrouby na matice, ujistěte se, že stroj je v bezpečném pracovním stavu.
- Opotřebené nebo poškozené díly kvůli bezpečnosti vyměňte. Zajistěte, aby výměna byla shodná se stejným typem.
- **NEPOKLÁDEJTE** nic na sekačku ani nabíjecí stanici.
- **NEUPRAVUJTE** tento výrobek. Nepovolené úpravy mohou zhoršit bezpečnost vašeho výrobku a mohou vyústit ve zvýšený hluk a vibrace.
- Zajistěte, aby baterie byly nabíjeny pomocí správné nabíječky, doporučené výrobcem. Nesprávné použití může způsobit úraz elektrickým proudem, přehřátí nebo únik korozivní tekutiny.

- Během zimního období, až bude teplota trvale pod 5 °C, sekačku a dokovací stanici uskladněte na bezpečném, suchém místě, mimo dosah dětí.
- Sekačku používejte a skladujte pouze v teplotním rozmezí 0 °C a 40 °C. Příliš vysoké teploty mohou způsobit poškození výrobku. Například: nenechávejte sekačku v létě v automobilu.

## Symbody a štítky

**Pečlivě si, prosím, prostudujte symboly a štítky na výrobku a porozumějte jejich významu:**



**VÝSTRAHA**-Před použitím stroje si přečtěte návod k obsluze.



**VÝSTRAHA**-Při použití stroje od něj udržujte bezpečnou vzdálenost.



**VÝSTRAHA-NEDOTÝKEJTE SE** otáčející se čepěle.



**VÝSTRAHA-NEJEZDĚTE** na stroji.



**VÝSTRAHA**-Před prací na stroji nebo před jeho zvednutím jej vypněte pomocí deaktivačního zařízení.



Zaručená hodnota úrovně akustického výkonu při 62 dB (A)

# Úvod

## Obsah balení

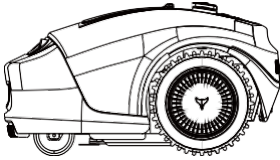

Robotická sekačka

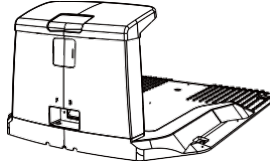

Nabíjecí stanice

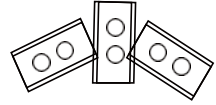

Náhradní čepele

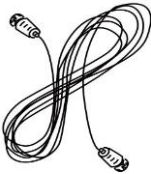

Prodlužovací šňůra

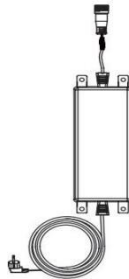

Přepínací zdroj napětí

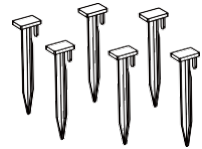

Kolíky na drát



Ohraničující drát

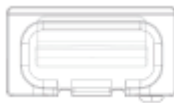

Gumová zástrčka nabíjecí stanice

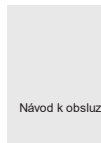

Návod k obsluze

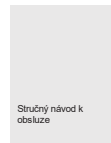

Stručný návod k obsluze



## Popis výrobku

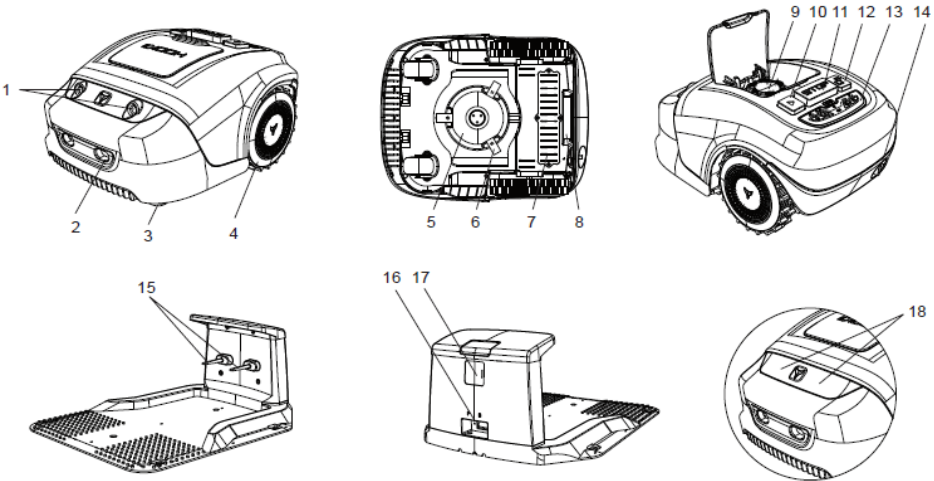

- |  |                                 |                                    |
|--|---------------------------------|------------------------------------|
| 1. Ultrazvukové snímače  | 2. Nabíjecí port                | 3. Přední kolo                     |
| 4. Zadní kolo  | 5. Čepelový kotouč              | 6. Čepel                           |
| 7. Přihrádka na baterii  | 8. Rukojeť                      | 9. Seřizovací knoflík výšky sekání |
| 10. Spouštěcí tlačítko   | 11. Vypínací tlačítko           | 10. Odemykací tlačítko             |
| 13. Ovládací panel   | 14. Hlavní vypínač              | 15. Nabíjecí kolíky                |
| 16. Svorka obvodového drátu                                      | 17. Ovl. panel dokovací stanice |                                    |
| 18. Neomow S má další volbu, která je bez ultrazvukových snímačů |                                 |                                    |

- \* Seřizovací knoflík výšky sekání – Seřizuje výšku čepelového kotouče k nastavení výšky vašeho trávníků
- \* Spouštěcí tlačítko – Spouští sekačku (nejdříve tlačítko SPUSTIT (START), potom tlačítko OK: Abnormální odstranění, pokračujte v práci)
- \* Tlačítko zastavení– Zastaví sekačku
- \* Odemykací tlačítko – Blokovací zařízení s tlačítkem ZASTAVIT, stiskněte toto tlačítko k odemknutí modelu se zastavením.
- \* Kabelový konektor – Připojí/přidá kabel k vašemu původnímu uspořádání obvodového drátu nebo k přidání vnitřní hranice.

# Instalace

Očistěte trávník, prosím, ujistěte se, že na vašem trávníku nejsou žádné kameny, žádné větve, žádné dráty, žádné kosti a další cizí předměty.

## Poznámka:

Sekačka dokáže vyjet do svahů až do maximálně 33 % nebo 18 ° stoupání nebo klesání. Postarejte se o předměty, které jsou nižší než 100 mm, odstraňte je nebo je označte.

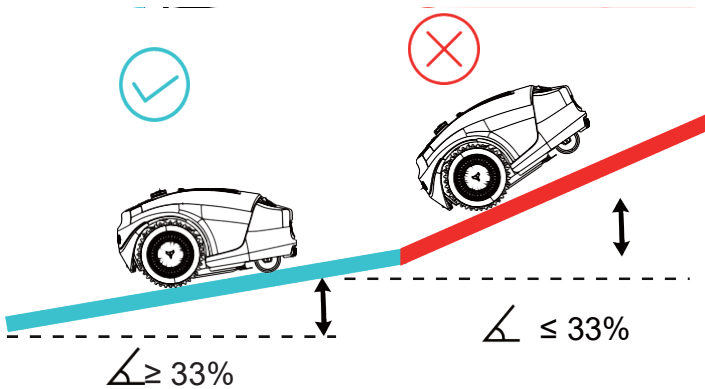

## Instalace aplikace



K zajištění úspěšného nastavení, prosím naskenujte QR kód, abyste si stáhli HOOKI aplikaci. Případně běžte do obchodu Google Play Store (Android) nebo Apple App Store (iOS) a vyhledejte „HOOKI“. Po nainstalování aplikace, prosím, postupujte podle pokynů aplikace. Jsou dva způsoby, jak aplikaci připojit:

## 1. Prostřednictvím Bluetooth

Ujistěte se, že je Bluetooth vašeho telefonu zapnutý a sekačku mějte v dosahu 10 metrů.

## 2. Prostřednictvím Wi-Fi/4G

Ujistěte se, že je Wi-Fi/4G, ke které je váš telefon připojený, je Wi-Fi/4G místo 5 GHz. Ujistěte se, že je v zahradě dostupný signál Wi-Fi/4G. Je nutné se připojit pomocí ikony Bluetooth, než nastavíte připojení Wi-Fi/4G. Připojte jak vaši sekačku, tak váš mobil k vaší síti Wi-Fi/4G.

## Instalace nabíjecí stanice

### Vyberte vhodné místo pro nabíjecí stanici

Nabíjecí stanici nainstalujte na měkkém a rovném povrchu. Nabíjecí stanici neumísťujte příliš blízko svahu, jako např. na vrcholek kopce nebo úpatí brázdy. Vyhněte se sklonu převyšujícímu 5 stupňů. Až bude poloha nabíjecí stanice potvrzena a bude položeno připojení k elektrické síti, tak prosím, zatím nezapojte hlavní elektrické vedení. Dokončete práci vytyčením ohraničení, než nabíjecí stanici připojíte ke zdroji napětí.

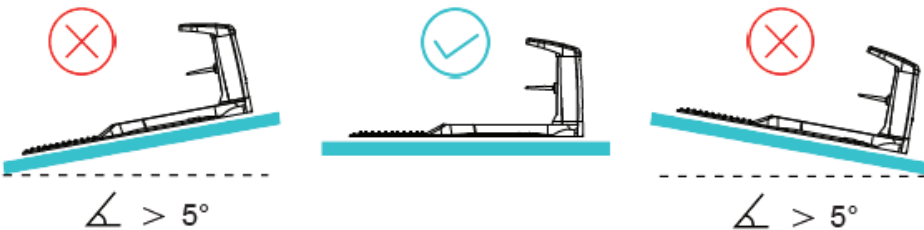

### Poznámka:

Po vytyčení ohraničujícího drátu, bude potřeba nabíjecí stanici připojit k ohraničujícímu drátu. A po zkušební jízdě automatické nabíjení úspěšně oznámí, že bylo nalezeno vhodné místo k nabíjení. Nyní úplně zarazte upevňující kolíky do země.

Sekačka se pouze automaticky vrátí do nabíjecí stanice proti směru hodinových ručiček. Když je sekačka vystavena přímému slunečnímu světlu po delší dobu, tak se baterie přehřeje a nebude správně fungovat.

## Vytyčení ohraničujícího drátu pomocí kolíků po směru hodinových ručiček

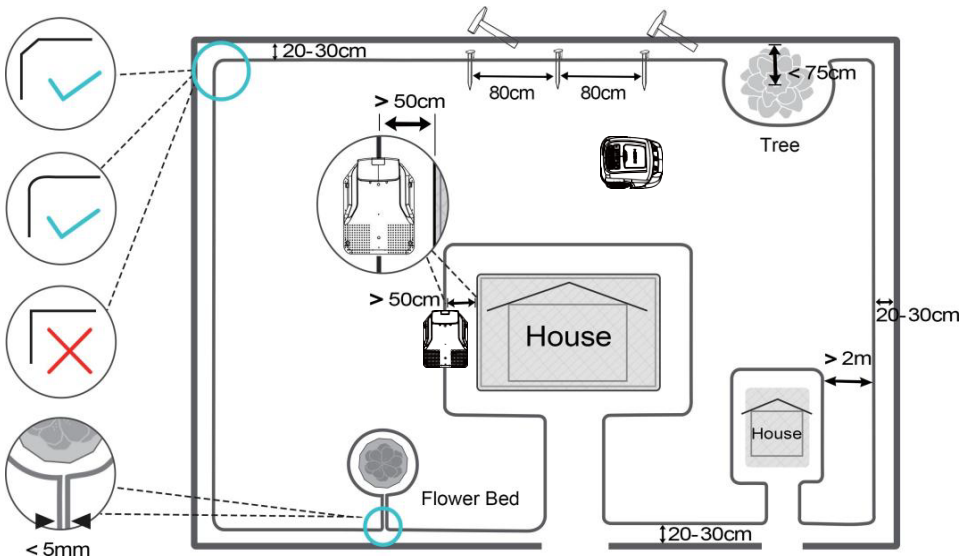

1. Důrazně doporučujeme, abyste trávu na trávníku posekali na 60 mm nebo méně předtím, než položíte ohraničující drát.
2. A doporučená vzdálenost mezi dvěma kolíky je asi 80 cm v přímé čáře (méně v těsných zakřiveních). Povšimněte si, že háčky kolíků a šterbinový otvor drátu vždy směřují ven z ohraničení. Nejdříve zasadte kolíky, nezarážejte je do země úplně.
3. Použijte dálkoměr ohraničujícího drátu abyste nastavili správnou vzdálenost mezi drátem a hranicí vašeho trávníku (20-30 cm). Čím dále budou dva kolíky od sebe navzájem, tím menší bude pravděpodobnost špatných situací.
4. Olemování překážek: kořenů, rybníků, záhonů, kamenů krajiny atd. To zabrání vaší robotické sekačce v kolizi s předměty nebo v přímém njetí do nich. Vyřadte jakékoli rybníky z oblasti sekání. Kvůli zvýšené bezpečnosti doporučujeme kolem rybníku umístit plot.

- a. Natáhněte drát od obvodu trávníku k předmětu.
- b. Pokračujte v kruhu kolem předmětů ve směru hodinových ručiček. Až budete procházet kolem předmětu, použijte více kolíků. Nezapomeňte ponechat 30 cm kolem předmětu k drátu!
- c. Vraťte se s drátem zpátky na obvod (Poznámka: vzdálenost mezi dvěma dráty vyžaduje méně než 5 mm a v žádném bodě dráty nepřekřížte). Zajistěte, aby vzdálenost od drátu kolem předmětu a obvodu trávníku byla nejméně 75 cm (pokud bude méně než 75 cm kolem předmětu, až budete instalovat drát, tak předmět ponechte mimo oblast sekání trávníku).

## 5. Další

Chodníčky, příjezdové cesty a silnice

Pokud váš trávník kříží vyvýšená příjezdová cesta, tak ji raději ponechte mimo ohraničující drát. Umožněte bezpečnou vzdálenost 30 cm mezi příjezdovou cestou a ohraničujícím drátem.

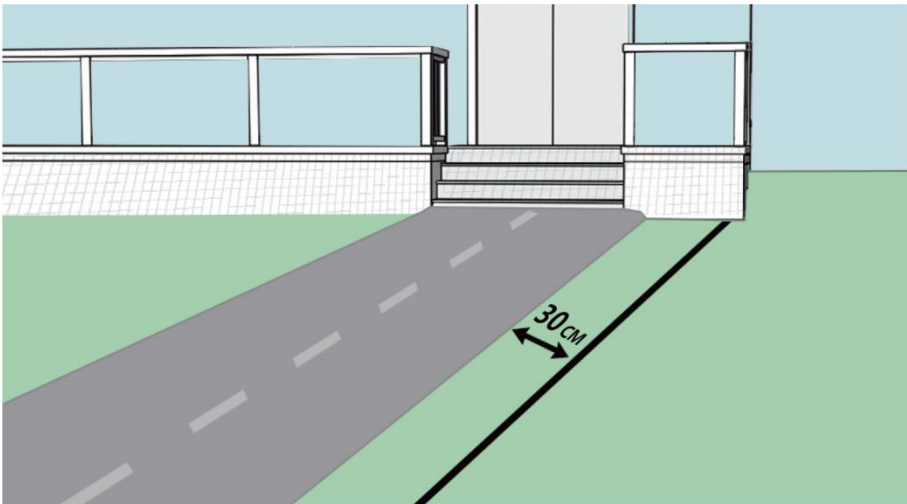

Pokud je příjezdová cesta a trávník ve stejné úrovni, tak klidně použijte ohraničující drát, abyste vytvořili koridor. To vaši robotické sekačce umožní přejet přes příjezdovou cestu a dosáhnout protilehlého trávníku.

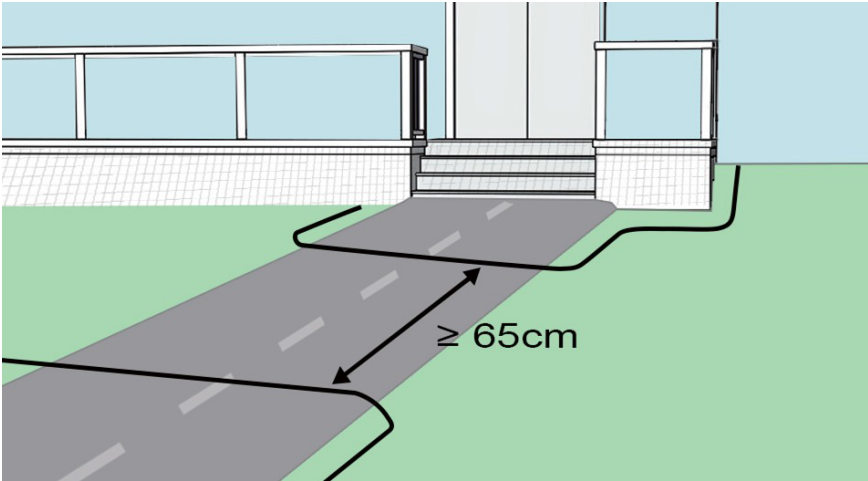

Pokud váš soused používá stejnou sekačku, tak bude potřeba zachovat vzdálenost 0,5 m od ohraničujícího drátu vašeho souseda, abyste zabránili vzájemnému zasahování těchto dvou zařízení. Zajistěte, aby bylo místo vaší nabíjecí stanice nejméně 10 m od ohraničujícího drátu vašeho souseda. Aby bylo jasno, vaše sekačka a sekačka vašeho souseda používají odlišný signál (viz níže pro více informací).

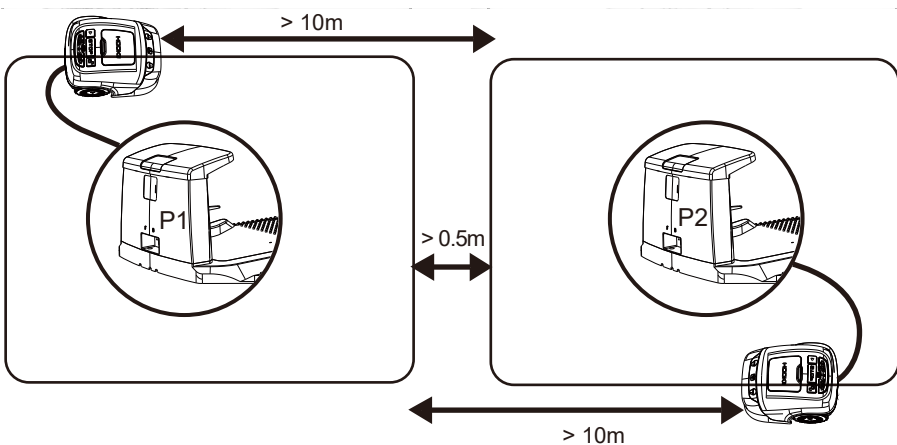

Nerovné povrchy trávníku: Doporučujeme trávník vyrovnat předtím, než použijete vaši robotickou sekačku nebo vyloučit nerovné oblasti pomocí ohraničujícího drátu.

## Připojení nabíjecí stanice k ohraničujícímu drátu

Dokovací stanici umístěte na konec ohraničujícího drátu, aby drát vedl podélně pod středem dokovací stanice. Tento konec připojte k levému (černému) konektoru, označenému „F“ (přední část). Druhý konec připojte k pravému (červenému) konektoru, označenému „B“ (zadní část). Až to LED P1 nebo P2 potvrdí, bude to znamenat, že připojení bylo úspěšné.

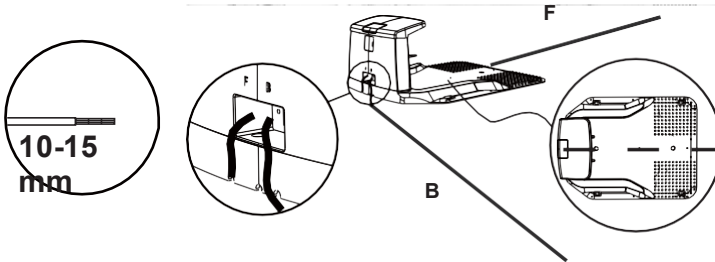

## Provoz

Až budou provedeny související přípravy, tak se naučte, jak ovládat vaši sekačku!

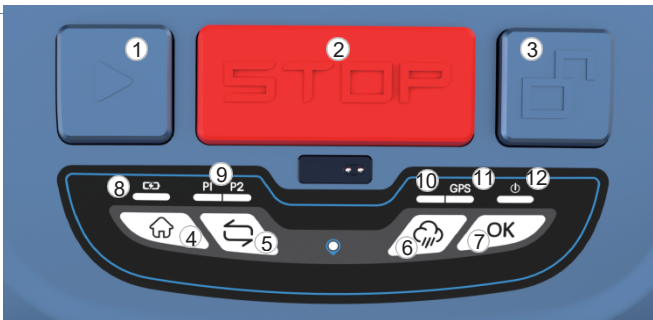

- Tlačítko **SPUSTIT<sup>1</sup>** Spustí sekačku (nejdříve tlačítko **SPUSTIT<sup>1</sup>**, potom tlačítko **OK<sup>7</sup>**: Abnormální odstranění, pokračujte v práci)
- Tlačítko **ZASTAVIT<sup>2</sup>** Stiskněte toto tlačítko, sekačka se okamžitě zastaví. Odemkací tlačítko **3** Blokování s tlačítkem **ZASTAVIT<sup>2</sup>** stisknutí tohoto tlačítka odemkne model se zastavením.
- Tlačítko **DOMŮ<sup>4</sup>** Nejdříve tlačítko **DOMŮ<sup>4</sup>**, potom tlačítko **OK<sup>7</sup>**: sekačka se vrátí k nabíjecí stanici.

- Tlačítko výběru signálu<sup>5</sup> Vyberte signál buď P1 nebo P2.
- Tlačítko snímače deště<sup>6</sup> Hlavní vypínač snímače deště. LED zůstane svítit a umožní pracovat v dešti; světla zhasnou, nebudou v dešti fungovat.
- Tlačítko OK<sup>7</sup> Používá se s tlačítkem Spustit/domů.
- LED kontrolka nabíjení<sup>8</sup> bude blikat, až se bude robotická sekačka nabíjet.
- Kontrolka signálu<sup>9</sup> LED zůstane svítit, až vyberete P1/P2.
- Kontrolka signálu GPS<sup>11</sup> LED zůstane svítit pouze, když bude signál GPS normální.
- Kontrolka napájení<sup>12</sup> LED zůstane svítit, až bude zapnutý hlavní spínač.

## Základní provoz

### 1. Zahájení sekání

Stiskněte odemykací tlačítko<sup>3</sup>, tlačítko SPUSTIT<sup>1</sup> a tlačítko OK<sup>7</sup> v tomto pořadí, potom sekačka začne sekat trávu.

### 2. Návrat k nabíjecí stanici

Stiskněte odemykací tlačítko<sup>3</sup>, potom stiskněte tlačítko DOMŮ<sup>4</sup> a tlačítko OK<sup>7</sup>

### 3. Zastavení robotické sekačky

Je povoleno vaši robotickou sekačku zastavit stisknutím tlačítka ZASTAVIT, a to v jakékoli situaci. Tlačítko zastavit má nejvyšší prioritu, v každém případě se vaše robotická sekačka okamžitě zastaví.

### 4. Nastavení výšky sekání

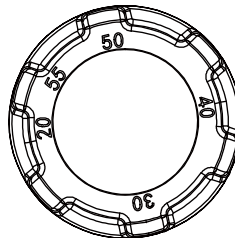
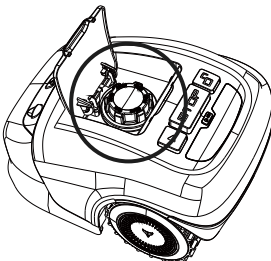

Výšku sekání lze nastavit otáčením seřizovacího knoflíku výšky. Výška sekání se pohybuje od 20 mm do 55 mm.





## Nabíjení a přezkoušení

Po úspěšném připojení nabíjecí stanice a ohraničujícího drátu, přezkoušejte fungování robotické sekačky. (Pokud má sekačka příliš málo energie ke spuštění, tak sekačku dejte do nabíjecí stanice. Ujistěte se, že nabíjení probíhá úspěšně.) Pravidelně kontroluje LED, abyste zajistili, že upevnění ohraničujícího drátu neovlivnilo připojení a signál zobrazuje P1 na nabíjecí stanici. Potom sekačku přesuňte do pracovní oblasti, několik metrů vedle dokovací stanice. Hlavní vypínač nastavte na „zapnout“ (ON).

Stiskněte tlačítka  domů  a OK  v tomto pořadí a o několik sekund později,

by se sekačka měla automaticky vrátit do nabíjecí stanice pomocí nalezení a postupování podle ohraničujícího drátu proti směru hodinových ručiček. Pokud se sekačce nepodaří se správně dokovat, tak dokovací stanici přesuňte na vhodnější místo.

### Poznámka:

Úspěšné dokování a nabíjení znázorní, že jste našli vhodné místo pro dokovací stanici. Nyní byste měli upevňovací kolíky úplně zarazit do země.

## Výběr signálu

Jsou dva signály, které si můžete vybrat - P1 a P2. Ujistěte se, že sekačka a nabíjecí stanice používají stejný signál.

Pokud váš soused pou žívá stejnou sekačku, tak se ujistěte, že oba výrobky používají odlišné signály. Podívejte se do části „Nastavení signálu“ prosím, abyste vybrali signál P1 nebo P2 pro vaše nastavení.

# Technické údaje

Základní informace	Název výrobku	Neomow S
	Značka	Hookii
	Rozměry: (délka × šířka × výška)	48x38x26 cm
	Čistá hmotnost (včetně baterie)	14,4 kg
Parametry sekačky	Materiál	Plast
	Provozní kapacita (na úplné nabití)	300 m <sup>2</sup>
	Běžná doba sekání (na úplné nabití)	150 min.
Provozní podmínky	Šířka sekání	18 cm
	Výška sekání	20-55 mm
	Doba nabíjení	150 min.
	Provozní režim GPS	Ano
	Provozní teplota	0 °C ~40 °C

	Stupeň krytí	IPX5
	Max. stoupání v pracovní oblasti	18 ° (33 %)
Připojitelnost	Bezdrátové připojení	Y
	Wi-Fi/Mobilní síť	Y
	4G služba datové sítě (4G)	Y
Hnací motor	Jmenovitý výkon	60 W
	Typ motoru	Bezkartáčový
Sada baterií	Typ baterie	Lithium-iontová
	Jmenovité napětí	18 V
	Jmenovitá kapacita / energie	4,4 Ah
	Počet nabíjecích cyklů baterie	600
Síťový adaptér	Vstupní napětí	100-240 V~50/60 Hz
	Výstupní napětí	22 V
	Výstupní proud	2,5 A

# Údržba a skladování

Údržba, která není zmíněna v tomto návodu, musí být prováděna servisní firmou, zmocněnou výrobcem. Jsou povoleny pouze originální díly.

## Údržba

Vaši robotickou sekačku pravidelně čistěte a bude-li třeba, vyměňte opotřebené díly. Pokud možno používejte suchý kartáč, vlhký hadr nebo ostrou dřevěnou tyčku. Nikdy nepoužívejte tekoucí vodu. Dodržování těchto pokynů k údržbě může prodloužit životnost vaší robotické sekačky.

## Životnost baterie

Kvůli správnému uskladnění Li-iontové baterie se ujistěte, že je úplně nabitá a uchovávejte ji na chladném, suchém místě. Životnost baterie závisí na různých faktorech. Na další podrobnosti s podívejte do technických údajů, prosím.

## Uskladnění p řes zimu

Během zimy uchovávejte vaši sekačku, dokovací stanici a zdroj napětí na suchém místě. Doporučujeme kůlnu garáž nebo to, pokud možno, skladujte uvnitř.

Vaše zařízení připravte na uskladnění p řes zimu následovně:

1. Baterii úplně nabijte.
2. Hlavní spínač přepněte do polohy „vypnuto“ (OFF).
3. Vaši robotickou sekačku důkladně vyčistěte.
4. Zdroj napětí odpojte z elektrické zásuvky.
5. Zdroj napětí odpojte od nabíjecí stanice.
6. Odpojte ohraničující drát od nabíjecí stanice. Nabíjecí stanici zvedněte a vyčistěte. Ohraničující drát může zůstat venku. Je však zcela nezbytné, abyste drát chránili před korozí. Doporučujeme použít mazivo, které neobsahuje vodu nebo vhodnou lepicí pásku. Pokud je k dispozici původní obal, tak do něj výrobek zabalte. Naše servisní centrum také poskytuje zimní servis pro vaše zařízení, který obsahuje p řívodce kontrolou všech dílů a aktualizaci softwaru.

## Příprava na jaro

Po uskladnění přes zimu, prosím, vyčistěte nabíjecí kontakty jak na sekačce, tak i dokovací stanici.

Použijte jemný smirkový papír nebo mosazný kartáč, který vám pomůže dosáhnout nejlepší účinnosti při nabíjení a zabrání jakémukoli rušení při nabíjení.

## Čištění sekačky

### Čištění těla sekačky:

Jelikož je vaše robotická sekačka poháněna baterií, měli byste při čištění dávat pozor. Pomocí měkkého kartáče odstraňte hrubé nečistoty. Potom použijte ruční vodní rozprašovač s nepříliš silným domácím čisticím přípravkem na důkladné vyčištění. Nakonec po vyčištění otřete jakékoli zbytky pomocí vlhkého hadru.

### Čištění spodní strany:

Zajistěte, aby byl hlavní vypínač v poloze vypnuto (OFF). Při manipulaci s ostrými čepelími nebo při práci blízko nich na sobě mějte ochranné rukavice. Robotickou sekačku obraťte vzhůru nohama. Čepelový kotouč a rám vyčistěte měkkým kartáčem nebo vlhkým hadrem. Otočte čepelovým kotoučem, abyste se ujistili, že se může volně otáčet.

### Očistěte kontaktní kolíky a nabíjecí pásy:

Na sekačku a dokovací stanici použijte drátěnku, čistič kovů nebo velmi jemný smirkový papír, očistěte kontaktní kolíky a nabíjecí pásy. Odstraňte jakýkoli odpad, listí nebo odstřížky trávy okolo kontaktních kolíků a nabíjecích pásků, abyste zajistili účinné nabíjení.

## Couvání nebo výměna čepelí:

**VÝSTRAHA!** Před jakýmkoli seřizováním nebo výměnou čepelí zajistěte, aby robotická sekačka byla úplně vypnutá. Vždy na sobě mějte ochranné rukavice.

**VÝSTRAHA!** Z důvodu zajištění maximální bezpečnosti a účinnosti při sekání vždy používejte doporučené originální čepel a šrouby, když je vyměňujete.

Vaše robotická sekačka má tři čepel, upevněné k čepelovému kotouči. Pokud nedojde k poškození tvrdými předměty, tyto čepel mohou vydržet až pět měsíců při každodenním použití. Doporučujeme kontrolu čepelí a upevňovacích šroubů jednou týdně. Pověšimněte si, že čepel mají dva ostré okraje. V případě, že se jedna strana ztupí, povolte šroub a čepel obraťte a znovu upevněte. Zkontrolujte, zda se čepel může volně pohybovat.

Sada náhradních čepelí je obsažena v balení. Další čepel je možné zakoupit prostřednictvím zákaznické podpory nebo internetového obchodu.

Pro zajištění nejlepšího výkonu vašeho stroje vždy vyměňte současně všechny tři čepel. Používejte pouze náhradní díly doporučené výrobcem.

## Aktualizace softwaru

Až bude váš stroj potřebovat aktualizaci softwaru, tak kontaktujte náš tým zákaznických služeb ohledně dalších informací.

## Recyklace a likvidace po skončení životnosti

NELIKVIDUJTE tento výrobek jako domácí odpad. Ohledně informací o recyklování kontaktujte místní služby, které zajišťují odvoz domovního odpadu, místní městský úřad nebo prodejní místo.

**VÝSTRAHA!** NELIKVIDUJTE tento výrobek v zavážkových jámách, spálením ani přidáním do domácího odpadu. Může se vyskytnout nebezpečí nebo dojít k vážnému poranění, kvůli elektrickým součástem.

### UPOZORNĚNÍ: POJIŠTĚNÍ

VAŠE POJISTNÁ SMLOUVA NEMUSÍ POSKYTOVAT KRYTÍ NEHOD, TÝKAJÍCÍ SE POUŽÍVÁNÍ TOHOTO VÝROBKU. ABYSTE URČILI, ZDA JE POSKYTOVÁNO POJISTNÉ KRYTÍ, KONTAKTUJTE VAŠI POJIŠŤOVACÍ SPOLEČNOST NEBO JEJÍHO ZÁSTUPCE, PROŠÍM.

# Odstraňování závad

Typ	Chyba	Jak ji vyřešit
Výrobek	Nelze nabíjet pomocí nabíjecí stanice	<ol style="list-style-type: none"> <li>1. Zkontrolujte, zda je ohraničující drát před a pod nabíječkou v příměčáře.</li> <li>2. Zkontrolujte, zda je místo nabíjecí stanice vhodné, jak bylo vysvětleno v tomto návodu.</li> </ol>
	Sekačka se pohybuje v neobvyklých kruzích	<ol style="list-style-type: none"> <li>1. Ověřte, zda v těsné blízkosti ohraničujícího drátu nebo souběžně s ním, nevede žádný elektrický kabel. Bude-li třeba, přemístěte ohraničující drát.</li> <li>2. Zkontrolujte, zda je zaseknuté přední kolo.</li> <li>3. Pokud má váš soused podobnou robotickou sekačku, tak může dojít k rušení signálu. Zkuste přenastavit signál nabíjecí stanice a sekačky, na jiný signál ohraničení.</li> <li>4. Hnací motor může být poškozený, kontaktujte zákaznickou podporu, prosím.</li> </ol>
	Sekačka je hlučná	<ol style="list-style-type: none"> <li>1. Zkontrolujte upevňovací šroub čepelí; utáhněte jej, bude-li třeba.</li> <li>2. Zkontrolujte a vyměňte čepele, bude-li třeba.</li> <li>3. Tráva může být příliš vysoká. Zkuste zvýšit výšku sekání nebo trávník nejdříve posekejte pomocí tradiční sekačky na trávu.</li> <li>4. Selhání motoru sekání, zavolejte poprodejní servis, prosím.</li> </ol>

	<b>Žádná odezva po stisknutí tlačítka ZASTAVIT a tlačítka OK</b>	<ol style="list-style-type: none"><li data-bbox="512 220 983 304">1. Zkontrolujte, zda již sekačka dokončila naprogramovanou provozní dobu daného dne.</li><li data-bbox="512 320 916 379">2. Stiskněte tlačítko ODEMKNOUT (UNLOCK)</li></ol>
--	--	---



<b>Aplikace</b>	<p><b>Polarita kabelového snímače byla obrácena!</b> Obvodový drát je zapojen do opačné svorky v nabíjecí stanici.</p>	<p>Stiskněte tlačítko „Přenasavit“ (Reset). Přenasavte obvodový drát. Na další podrobnosti se podívejte do kapitoly „Olemování překážek“.</p>
	<p><b>Znovu potvrdit ohraničení?</b> Obvodový drát je nastaven nesprávně, kvůli čemuž nemůže být detekován sekačkou.</p>	<p>Stiskněte tlačítko „Potvrdit“ (Confirm). Přenasavte obvodový drát. Na další podrobnosti se podívejte do kapitoly „Olemování překážek“.</p>
	<p><b>Nelze odjet!</b> Sekačka má problém zvládnout pracovní oblast.</p>	<p>Stiskněte tlačítko „Přenasavit“ (Reset). Zkontrolujte, zda tam nejsou nějaké hrboly nebo výmoly. NENECHTE tam sekačku znovu najet předtím, než to místo vyrovnáte.</p>
	<p><b>V cestě jsou překážky!</b> Sekačka má problém s nějakými překážkami, které jsou jí v cestě.</p>	<p>Stiskněte tlačítko „Přenasavit“ (Reset). Překážky odstraňte z cesty.</p>
	<p><b>Venku!</b> Sekačka není uvnitř ohraničení.</p>	<p>Stiskněte tlačítko „Přenasavit“ (Reset). Zastavte sekačku a přemístěte ji do pracovní oblasti, znovu ji spusťte.</p>
	<p><b>Uplynutí času kontroly ohraničení!</b>  Překážky, které mají dopad na sekačku, způsobují přerušení provozu při nabíjecím procesu.</p>	<p>Stiskněte tlačítko „Přenasavit“ (Reset). Překážky odstraňte z nabíjecí dráhy.</p>
	<p><b>Abnormální ztráta výkonu!</b> Baterie sekačky ztrácí energii.</p>	<p>Stiskněte tlačítko „Přenasavit“ (Reset). Nabijte sekačku.</p>

<b>Aplikace</b>	<b>Sekačka se převrátila!</b>	Zastavte sekačku a převratte ji, znovu ji spusťte.
	<b>Selhání motoru levého kola!</b>	Zastavte sekačku a kontaktujte odborníka, aby ji opravil.
	<b>Selhání motoru pravého kola!</b>	Zastavte sekačku a kontaktujte odborníka, aby ji opravil.
	<b>Ztráta signálu kabelového snímače!</b>	Zastavte sekačku a kontaktujte odborníka, aby ji opravil.
	<b>Nouzové zatavení!</b>	Stiskněte tlačítko „Přenasavit“ (Reset). Sekačku znovu spusťte.
	<b>Chyba určení polohy!</b>	Sekačku znovu spusťte.
	<b>Selhání motoru sekání!</b>	Zastavte sekačku a kontaktujte odborníka, aby ji opravil.
	<b>Teplota baterie je příliš vysoká!</b>	Zastavte sekačku a počkejte nejméně 40 minut, než sekačku znovu spusťte.
	<b>Sekačka je zvednutá!</b>	Sekačka je zvednutá, aby bylo možné zkontrolovat, zda ve spodní části nejsou nějaké cizí předměty.

## Omezená záruka

UPOZORNĚNÍ: PŘEČTĚTE SI TUTO OMEZENOU ZÁRUKU A ARBITRÁŽNÍ SMLOUVU, PROSÍM, A TUTO SMLOUVU UCHOVEJTE PRO BUDOUCÍ POTŘEBU.

Omezená záruka se vztahuje pouze na vady jakéhokoli materiálu nebo kvality výrobku a součástí, když tento výrobek a jeho součásti jsou používány v normálních a obvyklých podmínkách. V případě, že se vyskytne vada, na kterou se vztahuje tato omezená záruka, tak společnost Hookii a/nebo další strany Hookii, podle vlastního uvážení, opraví nebo vymění tento vadný výrobek nebo jeho součásti v souladu s touto omezenou zárukou. Platná doba omezené záruky pro poskytování omezené záruky začíná dnem zakoupení výrobku buď od společnosti Hookii, autorizovaného velkoobchodníka Hookii, autorizovaného distributora Hookii nebo autorizovaného prodejce (každý jako „prodejce Hookii“ nebo pod společným názvem „prodejci Hookii“).

	Omezená záruka
Tělo sekačky	2 roky
Baterie	1 rok

## Kontaktujte nás

Výrobce:

Název: Orca Innovation Technology Co., Ltd

Adresa: Room 2703, Building B, Block 7, Shenzhen International Innovation  
Valley Dashi 1<sup>st</sup> Road, Xili Community, Xili Street, Nanshan District  
Shenzhen, Čína

Internetová stránka: <https://www.hookii.com>

Kontaktujte nás, pokud se u vaší sekačky setkáte s problémy, týkající se provozu, údržby a bezpečnosti nebo chyb/závad.