

Brugermanual

Zephyr

Et-rums ventilationsenhed



Liste over dele:

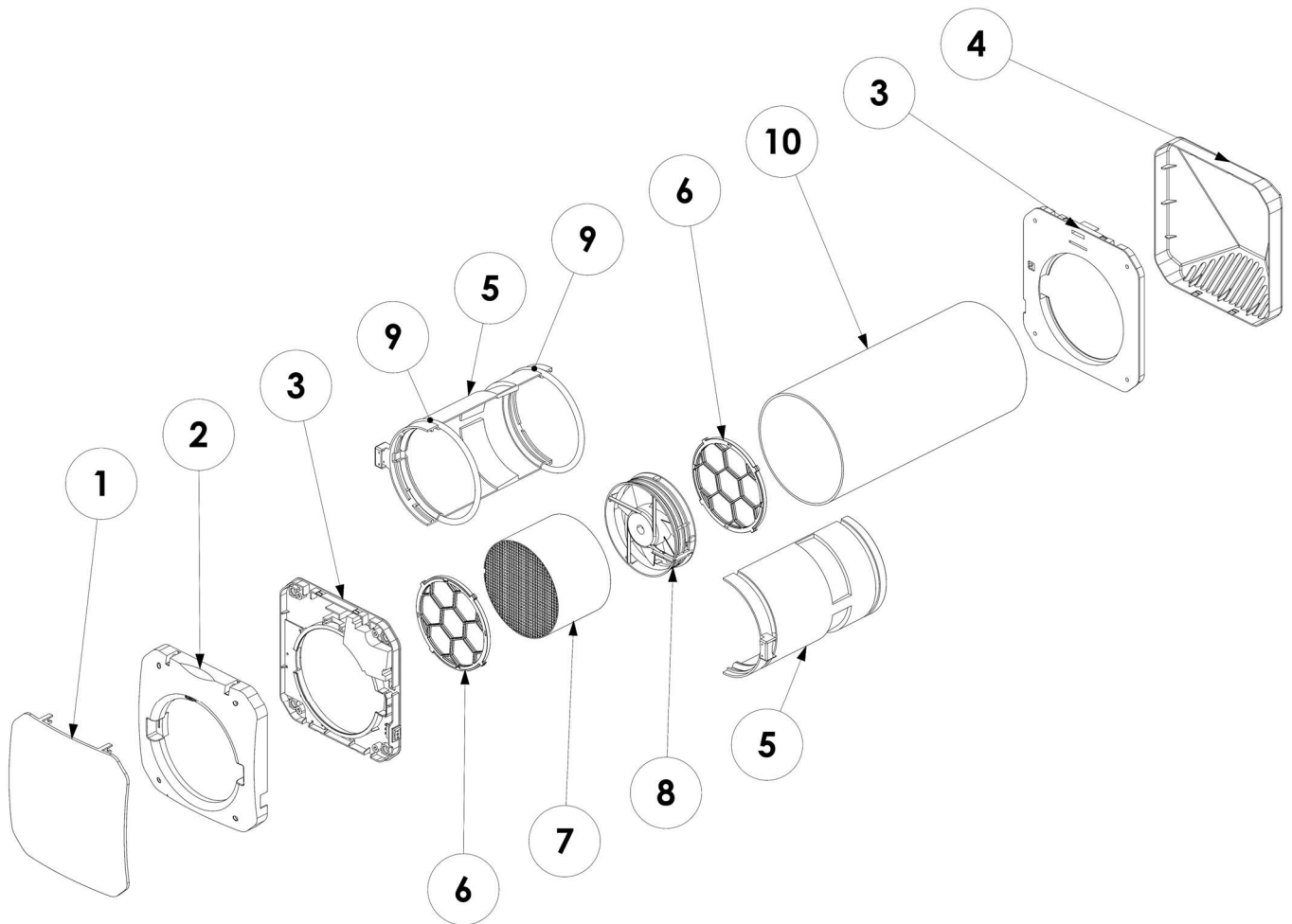

1. Frontdæksel
2. Indvendig del af dæksel
3. Vægbeslag
4. Udvendig afskærmning
5. Kapsel
6. G3-filter
7. Keramisk varmeveksler
8. 2-vejs ventilator
9. O-ringspakning
10. Filterskifte
11. Tjekliste
12. Udvendigt rør

Elektrisk tilslutning

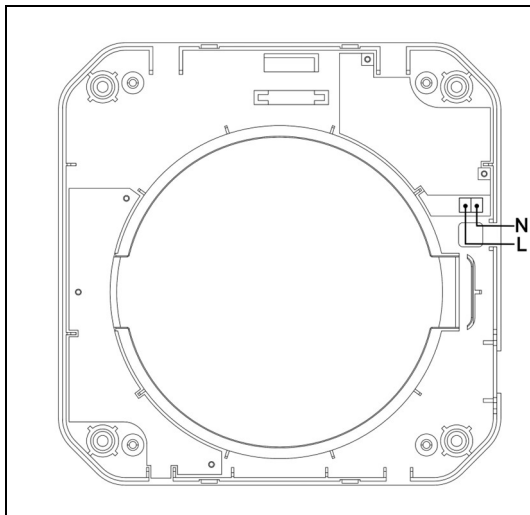

Med henblik på den elektriske tilslutning af enheden, tilsluttes L- og N-kablerne (AC 220V/50Hz) den terminal, der er vist på figuren på monteringsdelen til indervæggen. Elektriske kabelforbindelser kan skjules, ved at de føres ud af væggen og igennem kabelhullet i delen eller ved at åbne et hul på siden af den indvendige del af dækslet, som kablet kan føres igennem.

Vægmontering

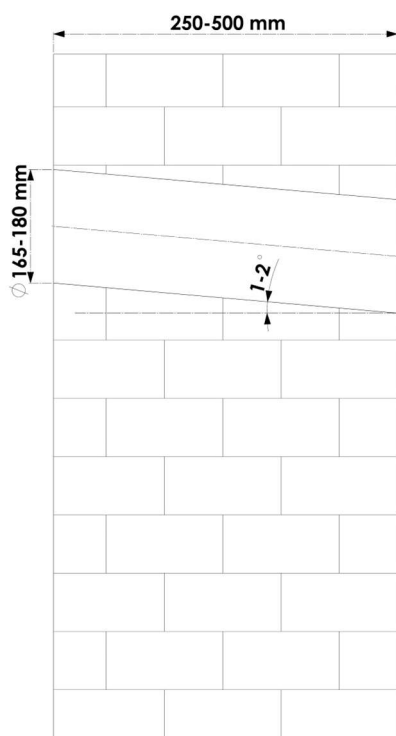

For at installere Zephyr Et-rums ventilation, skal man først bore et hul i en ydervæg med de dimensioner, der fremgår af figuren.

For at det vand, der kan opstå som følge af kondensering, kan strømme udad, skal huller udadtil bores med en hældning på 1-2 grader.

Når der er blevet boret huller i væggen, skæres den udvendige rørdel til, så den rager 10 mm ud af væggen. Den fastgøres til væggen ved at anvende forskellige former for isoleringsmaterialer eller polyuretanskum.

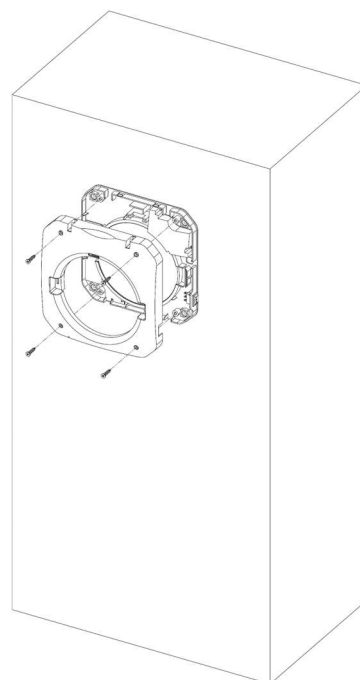
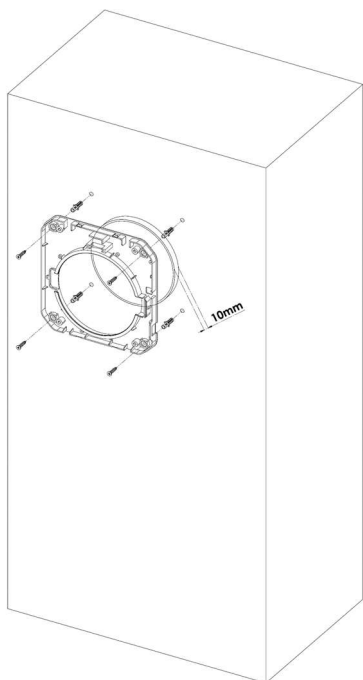

1. Tilslutningsstykket på indervæggen placeres på de 10 mm af pvc-røret, der rager ud af væggen, og fastgøres til væggen ved hjælp af dyvler.

2. Den indvendige del af dækslet monteres på vægtilslutningsstykket og fastgøres til delen ved at skrue de angivne steder.

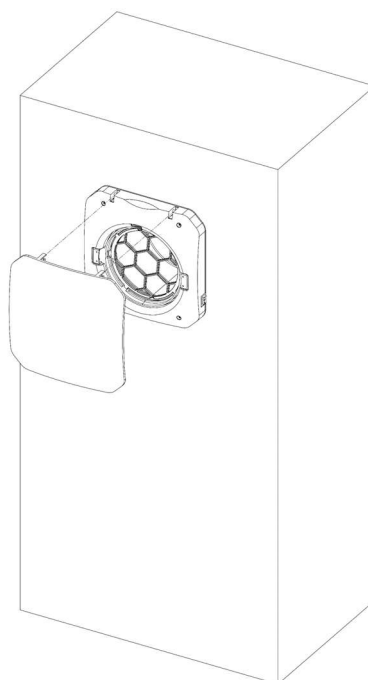
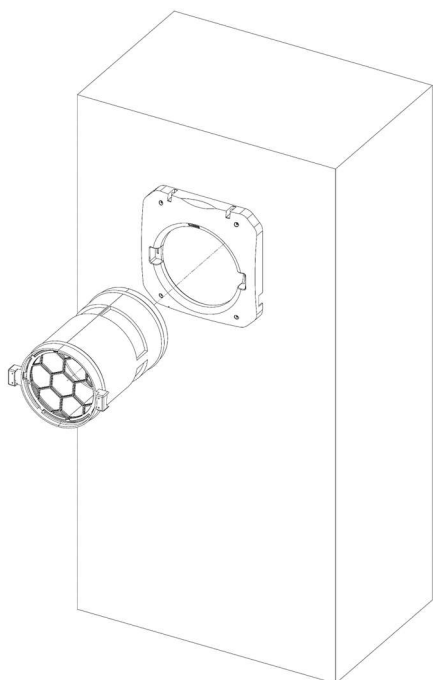

3. Kapseldelen rettes ind efter hullet i enheden og klikkes på plads med tappene pegende til siden og tappen med ventilatorsoklen pegende til venstre.

4. Dækslet placeres ved at rette det ind efter den indvendige del af dækslet, ud fra hængslerne på inderdelen. Sørg for, at begge hængsler er på plads.

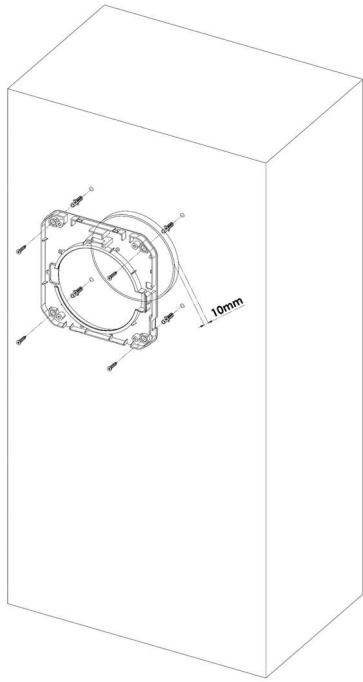

5. Tilslutningsstykket på ydervæggen placeres, så det passer på de 10 mm af pvc-røret, der rager ud af væggen, og fastgøres til væggen ved hjælp af dyvler.

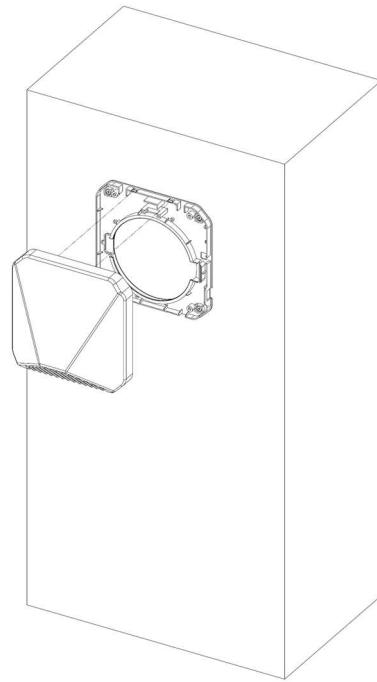

6. Det udvendige gitter rettes ind og fastgøres, så det passer på konnektoren i ydervæggen. Sørg for, at tappene på delene sidder godt.

Trådløs parring af flere enheder (blåt panel)

Zephyr-enheder kan fungere selvstændigt eller som en gruppe ved at tilslutte dem til hinanden trådløst. Ved at tilslutte enheder i mere end et rum eller i forskellige rum, kan du også styre andre tilsluttede enheder via en enkelt masterenhed.

Der kan oprettes op til 15 forskellige adressegrupper.

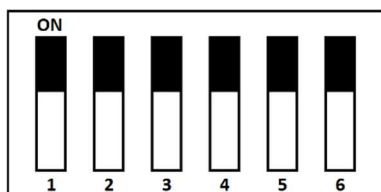

Tilstand for selvstændige enheder:

Din enhed vil arbejde selvstændigt uden at oprette forbindelse til en anden enhed.

Adressenøglerne 3-4-5-6 stilles på ON. Adressenøgle 1-2 er uden betydning.

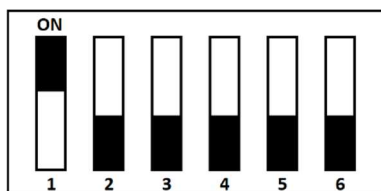

Tilstand for primær enhed:

Den skaber et trådløst netværk, som sekundære enheder med samme adresse kan oprette forbindelse til, og styrer de enheder, der er forbundet med den.

Nøgle # 1 stilles på ON. Den ønskede adresse indstilles med adressenøgle # 3-4-5-6.

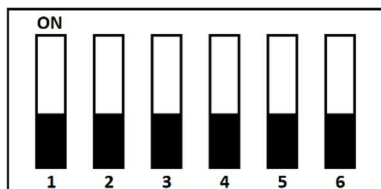

Sekundær enhed - omvendt tilstand:

Den fungerer omvendt i forhold til den primære enhed, ved at oprette forbindelse til den primære enhed med samme adresse (f.eks. den primære enhed blæser luft ud, mens den sekundære enhed gør det modsatte og tager luft ind).

Nøgle # 1 og # 2 stilles på OFF. Adressenøgle # 3-4-5-6 stilles, så de svarer til nøglerne til den primære enhed, der skal tilsluttes.

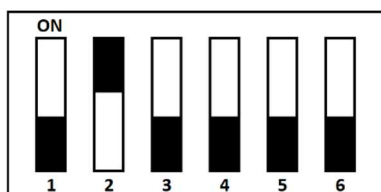

Sekundær enhed - parallel tilstand:



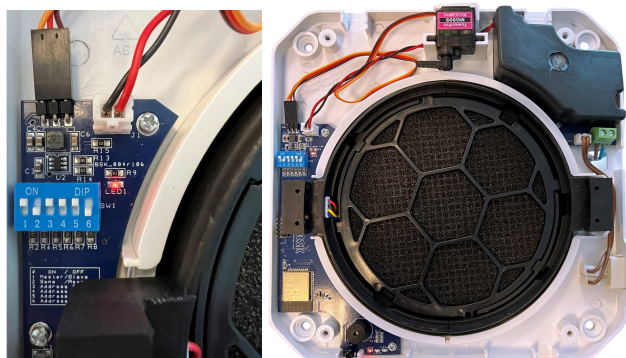

Den fungerer parallelt med den primære enhed ved at oprette forbindelse til den primære enhed med samme adresse (f.eks. den primære enhed blæser luft ud, den sekundære enhed gør det samme og blæser luft ud).

Nøgle # 1 stilles på OFF, og nøgle # 2 stilles på ON. Adressenøgle # 3-4-5-6 stilles, så de svarer til nøglerne til den primære enhed, der skal tilsluttes.

Blåt panel placeret i væg armatur delen

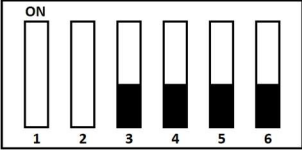
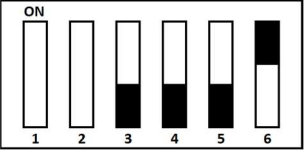

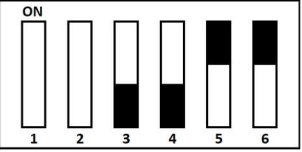
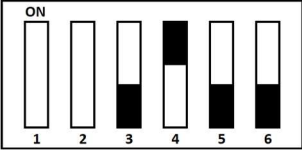
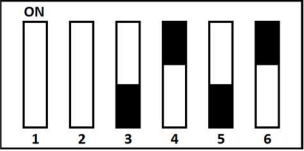
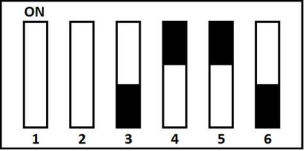
Adresseliste

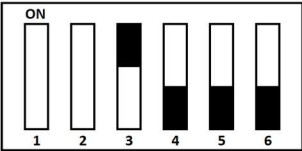
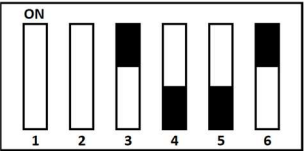
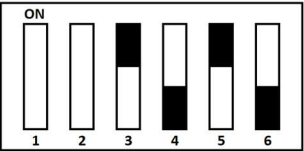
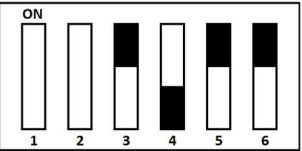
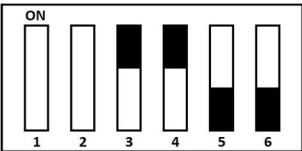
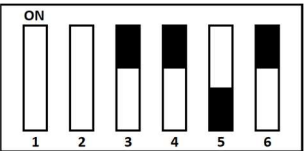
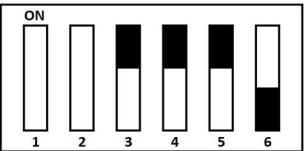
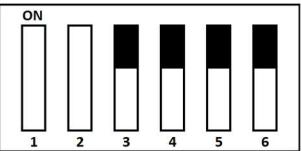
<p>Adresse 0</p>  <p>(0000)</p>	<p>Adresse 1</p>  <p>(0001)</p>	<p>Adresse 2</p>  <p>(0010)</p>	<p>Adresse 3</p>  <p>(0011)</p>
<p>Adresse 4</p>  <p>(0100)</p>	<p>Adresse 5</p>  <p>(0101)</p>	<p>Adresse 6</p>  <p>(0110)</p>	<p>Adresse 7</p>  <p>(0111)</p>
<p>Adresse 8</p>  <p>(1000)</p>	<p>Adresse 9</p>  <p>(1001)</p>	<p>Adresse 10</p>  <p>(1010)</p>	<p>Adresse 11</p>  <p>(1011)</p>
<p>Adresse 12</p>  <p>(1100)</p>	<p>Adresse 13</p>  <p>(1101)</p>	<p>Adresse 14</p>  <p>(1110)</p>	<p>Stå-ale-ne-tilstand</p>  <p>(1111)</p>

Blåt panel placeret i vægarmaturdelen

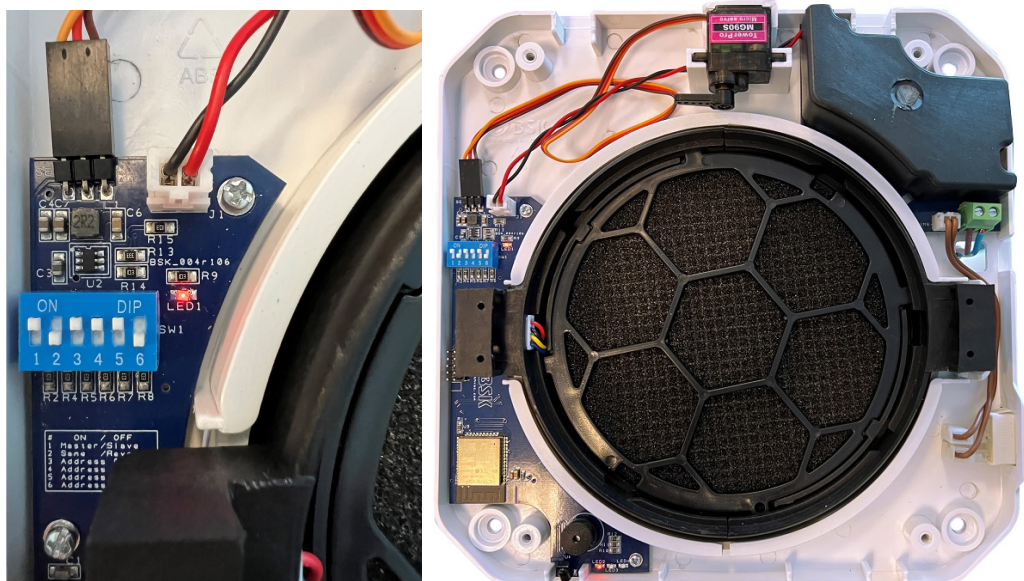

IR-fjernbetjening



IR-fjernbetjening - fjern det lille stykke plastic ved batteriet inden brug!

On/Off knap:



Når der trykkes på knappen, mens enheden er i OFF-positionen, åbner frontdækslet, og ventilatoren begynder at køre. Når der trykkes på knappen, mens enheden er tændt, lukker frontdækslet, og ventilatoren stopper.

Knapper til regulering af airflow/luftgennemstrømning

- Når der trykkes på knapperne til luftgennemstrømning, drejer enheden luftstrømmen i den relevante retning.



Forsyningstilstand:

Enheden tilfører kontinuerligt luft udefra og ind i rummet i 30 minutter. Efter 30 minutter vender enheden tilbage til cyklustilstanden. Der er ingen varmegenvinding i denne tilstand.



Cyklustilstand:

Cyklustilstanden er enhedens standardmæssige driftsform. Enheden skifter retning på luftstrømmen for hver 70 sekunder mellem forsynings- og udsugningstilstand. Denne tilstand genvinder varmen via den keramiske varmeveksler inde i enheden.



Udsugningstilstand:

Enheden suger luft indefra og ud kontinuerligt i 30 minutter. Efter 30 minutter vender enheden tilbage til cyklustilstanden. Der er ingen varmegenvinding i denne tilstand.

Ventilatorhastighedsknap

- Når der trykkes på ventilatorhastighedsknapperne, tilpasser ventilatoren hastigheden efter det relevante niveau.



Nattilstand

15m³/h



Speed I

30m³/h



Speed II

45m³/h





Speed III

60m³/h

- Når der trykkes på nattilstandsknappen, skifter enheden ikke alene til den laveste ventilatorhastighed, men den lukker også frontdækslet yderligere i forhold til dets normale åbning for at reducere støjniveauerne endnu mere.

Knapper til regulering af fugtniveau

- Når der trykkes på knapperne til regulering af fugtniveau, tilpasser enheden fugtværdien til det relevante niveau.

		
Step I	Step II	Step III
40%	60%	80%

- Takket være fugtsensoren på enheden kontrollerer den hele tiden fugtniveauet i miljøet. Hvis fugtniveauet i miljøet ligger over det fastsatte niveau, skifter enheden til luk-tilstanden med henblik på bortledning af fugt. Når fugtniveauet i miljøet falder til under det angivne niveau, fortsætter enheden med at køre normalt.
- Et langvarigt tryk på niveau III-knappen slukker for den automatiske fugttilstand. Uanset fugtniveauet skifter enheden ikke til tilstanden for bortledning af fugt.

Zephyr Et-rums ventilationsenhed Filterskift



Foto 1

1. Sluk enheden - tryk på symbolet (tænd/sluk) på fjernbetjeningen og tryk efterfølgende på knappen 1/0 (on/off) nederst i højre side på fronten.



Foto 8

8. Tør røret indvendigt med en fugtig klud



Foto 2

2. Fjern frontdæksel



Foto 9

9. Sæt de rensede/nye filtre i igen, for og bag og drej dem på plads

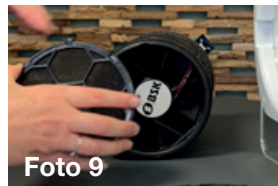

Foto 3

3. Tag efterfølgende kernen ud



Foto 10 A

10. Placer kernen tilbage i røret (foto 10 A) sæt den helt på plads (foto 10 B)



Foto 4 A

4. Fjern filteret for (foto 4 A) og bag (foto 4 B) på kernen ved at dreje kassetterne med filterne.



Foto 10 B

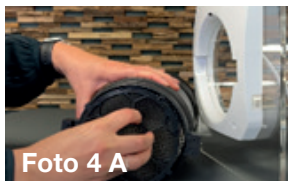

Foto 4 B

11. Sæt frontdækslet på igen



Foto 11



Foto 5

5. Tag filterne ud af kassetterne. *Filtrene renses halvårligt med støvsuger - og udskiftes årligt. Vi forhandler filtre med og uden kassette*

6. Saml kassetterne igen med de rensede/nye filtre

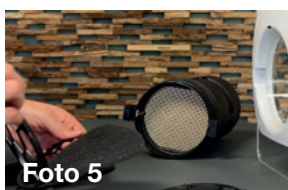

Foto 12

12. Tænd ventilationsenheden på knappen 1/0 (on/off) nederst i højre side på fronten. - tryk efterfølgende på fjernbetjeningen på symbolet (tænd/sluk)



Foto 7 A

7. Rens gitter (foto 7 A) og faneblade (foto 7 B) med en støvsuger

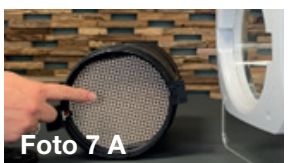

Foto 7 B

13. Anlægget er nu klar til brug igen





Foto 13

Zephyr

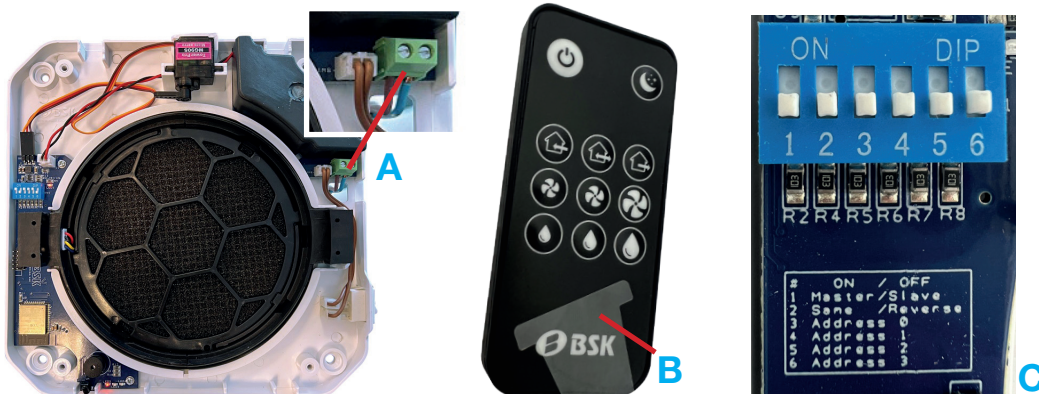
Til korrekt installation



- 1 Er Zephyr monteret korrekt iht. brugermanual?
- se brugermanual på www.termicplus.dk
- 2 Er der tilsluttet strøm til produktet? **A**
(se side 3 i brugermanual) og er stikkontakten tændt?
- 3 Er der tændt for produktet på 1/0 (on/off) knappen nederst i højre side på fronten?
- 4 Er fjernbetjeningen pakket ud?
- 5 Er det lille stykke klare plastik fjernet fra fjernbetjeningen **B** og er der efterfølgende trykket på symbolet  (tænd/sluk) på fjernbetjeningen?
- 6 Er enheden kodet som fabriksindstilling i det blå panel? **C**
(se side 6 og 7 i brugermanual)
- 7 Prøv at pege med fjernbetjeningen på nederste venstre hjørne på fronten af Zephyr, og tryk f.eks. på symbol  (trin 2) for at aktivere Zephyr.



Hvis alle ovenstående punkter er overholdt og produktet stadig ikke virker, kontakt da venligst **kundeservice på tlf. 65 99 49 95**

