

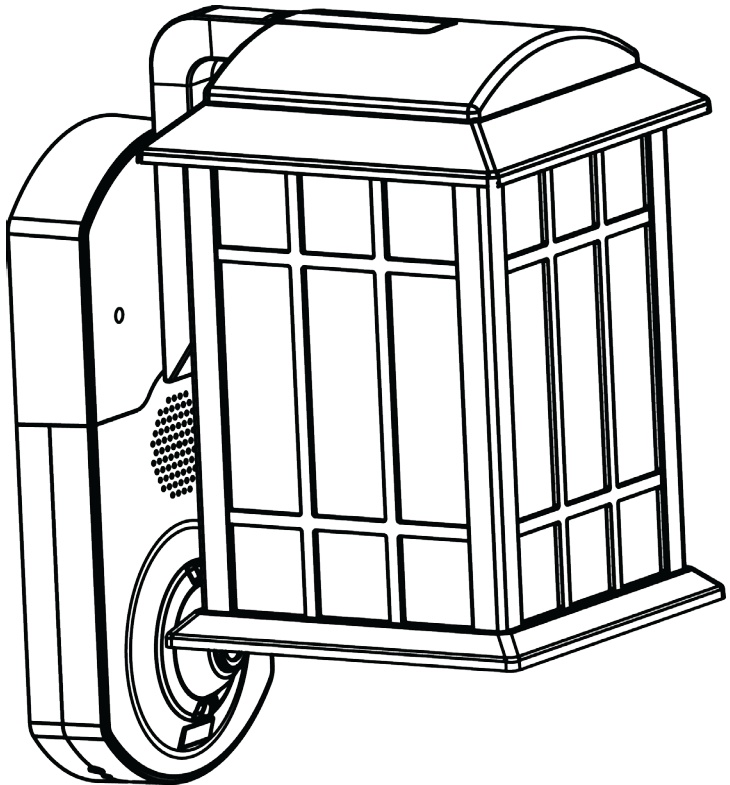

SPL06-07A1W1-BKT-K1

INSTRUCTION MANUAL

Smart Security Light



PACKAGE CONTENTS

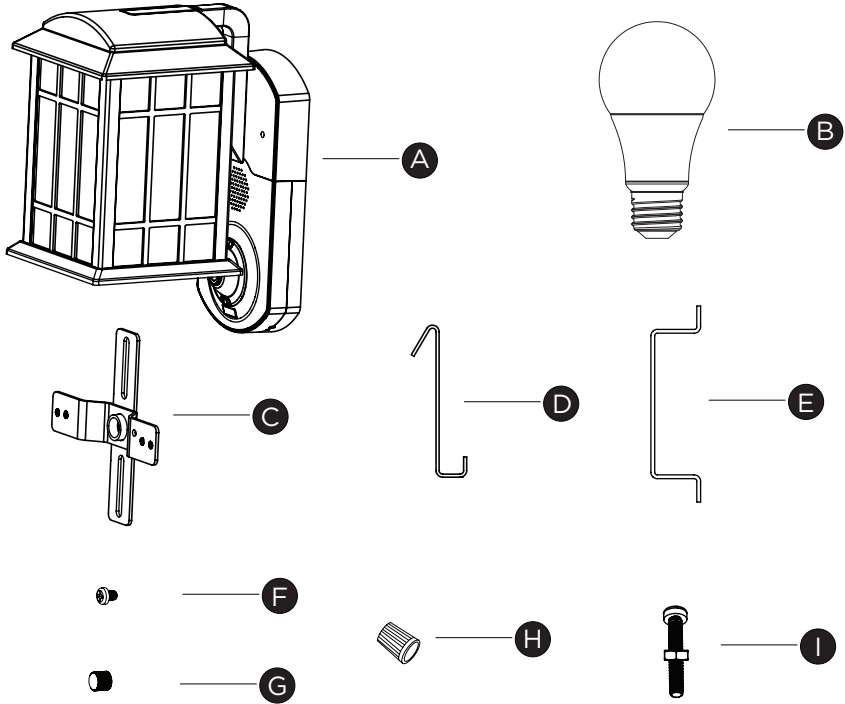

PART	DESCRIPTION	QUANTITY
A	Fixture	1
B	LED Light Bulb	1
C	Universal Mounting Bracket	1
D	Fixture Holding Hook	1
E	Fixture Screws Length Indicator	1
F	Junction Box Short Screws	2
G	Decorative Fixture Nuts	2
H	Wire Nuts	3
I	Fixture Long Screws with Hex Nut	2

SAFETY INFORMATION

WARNING

- Risk of fire or electric shock. LED light installation requires knowledge of luminaires electrical systems. If not qualified, do not attempt to install. Contact a qualified electrician.
- Disconnect power at fuse or circuit breaker before installing or servicing.
- No user serviceable parts inside. To avoid electrical shock, do not disassemble product.
- To prevent wiring damage or abrasion, do not expose wiring to edges of sheet metal or other sharp objects.
- Use only on 120V AC, 60Hz circuits.

PREPARATION

- Before beginning assembly of product, make sure all parts are present. Compare parts with package contents list. If any part is missing or damaged, do not attempt to assemble the product.
- Tools needed:
 - Phillips screwdriver
 - Step ladder
 - Silicone sealant (optional)

INSTALLATION

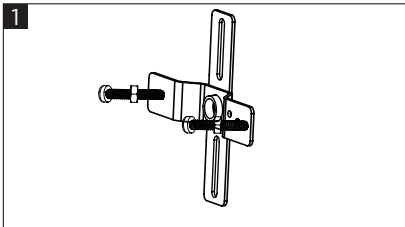

1. Insert fixture long screws and nuts into the bracket as shown.

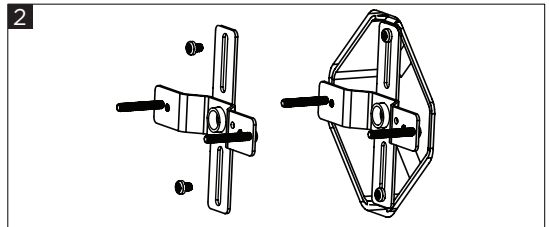

2. Fasten bracket to junction box with the shorter screws.

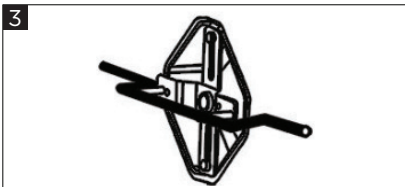

3. Use the screw length indicator to adjust the length of the two long screws. Then, tighten the two nuts.

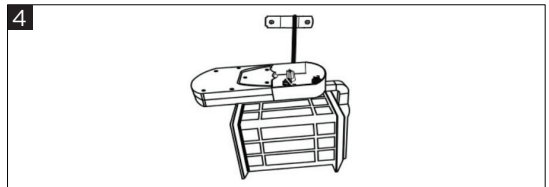

4. Use the holding hook to suspend the light fixture and free up both hands for wiring.

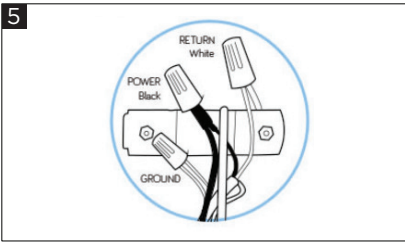

5. Use wire nuts to connect black to black wires. Insert both wires all the way into the nut and twist until secure. Then, repeat for the white wires and for the ground wires.

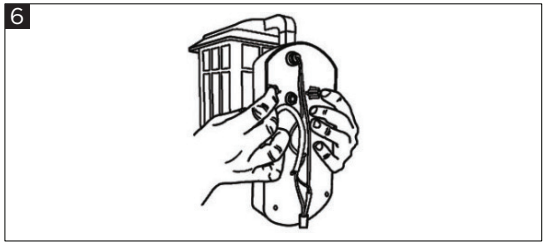

6. Holding the light fixture with both hands, align the two fixture long screws into the light fixture screw posts.

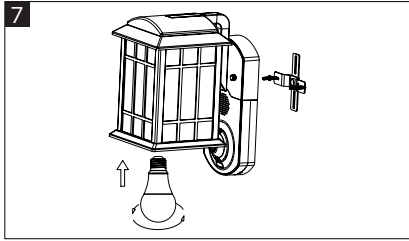

7. Mount the light fixture to the long screws as shown. Then, install both decorative nuts. Install the light bulb. Apply silicone sealant between the wall and the light fixture (optional).

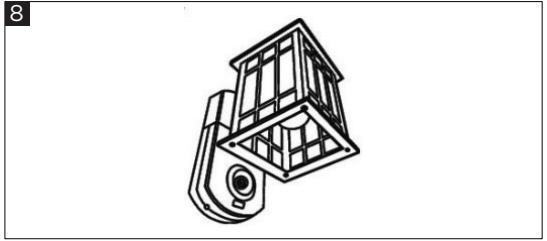

8. Adjust the angle of the camera lens, loosening up the locking ring. Use two fingers and turn it counter-clockwise. Lock it back up by turning the locking ring clockwise. For final adjustment, see the video feed on the phone after WiFi setup.

WiFi Setup

1. After installation, on your iOS or Android smartphone, please visit getkuna.com/app to download and install our free Kuna App.
2. Follow in-app instructions to set up your Maximus Security Light.

MANUAL DE INSTRUCCIONES

Lámpara inteligente de seguridad

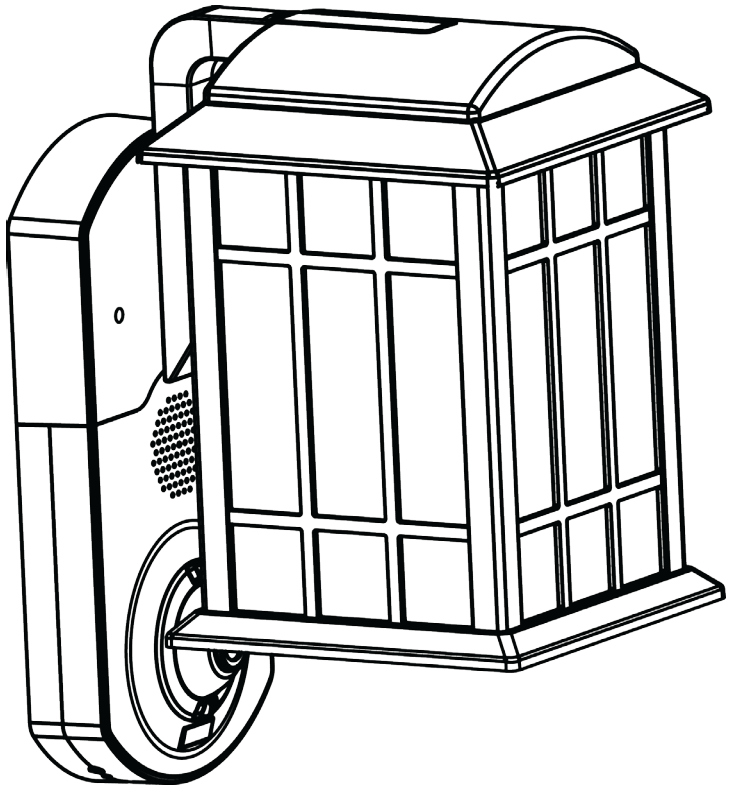

CONTENIDO DEL PAQUETE

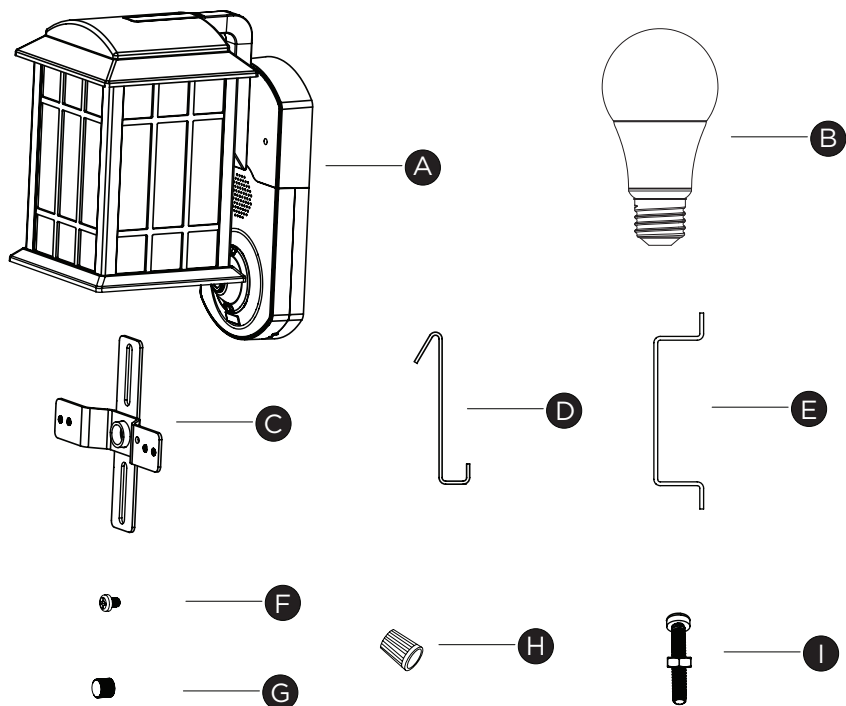

PIEZA	DESCRIPCIÓN	CANTIDAD
A	Luminaria	1
B	Bombillo LED	1
C	Soporte de Montaje Universal	1
D	Libro de Luminaria de Sujeción	1
E	Tornillos de Luminaria de Indicador de Longitud	1
F	Tornillos Cortos de la Caja de Distribución	2
G	Tuercas Decorativas de Luminaria	2
H	Tuercas	3
I	Tornillos Largos de Luminaria con Tuercas Hexagonales	2

INFORMACIÓN DE SEGURIDAD

ADVERTENCIA

- Riesgo de incendio o descarga eléctrica. La instalación de la lámpara LED requiere conocimiento del sistema eléctrico de luminarias. Si no está calificado, no intente instalarla. Contacte a un electricista calificado.
- Desconecte la electricidad en el fusible o en el interruptor antes de instalar o realizar labores de mantenimiento.
- El interior no contiene piezas utilizables por el usuario. Para evitar el riesgo de descarga eléctrica, no desmonte el producto.
- Para prevenir abrasión o daño al cableado, no exponer los cables a bordes de láminas de metal u otros objetos afilados.
- Usar sólo en circuitos de 120V AC, 60Hz

PREPARACIÓN

- Antes de comenzar a ensamblar el producto, asegúrese que todas las piezas estén presentes. Compare las piezas con la lista de contenido del paquete. Si hay alguna pieza faltante o dañada, no intente ensamblar el producto.
- Herramientas necesarias:
 - Destornillador Phillips
 - Escalera de tijera
 - Sellador de silicón (opcional)

INSTALACIÓN

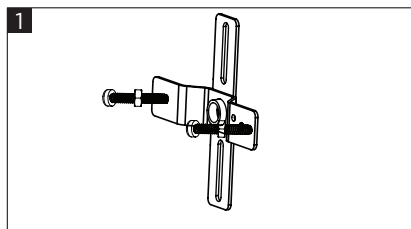

1. Introduzca los tornillos largos de la luminaria y las tuercas en la abrazadera como muestra la figura.

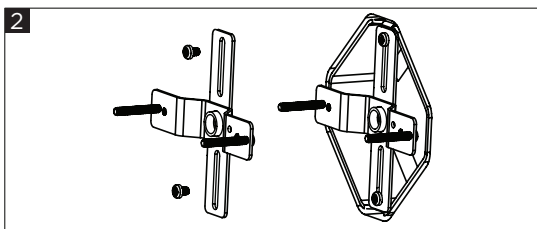

2. Fije la abrazadera a la caja de distribución con los tornillos cortos.

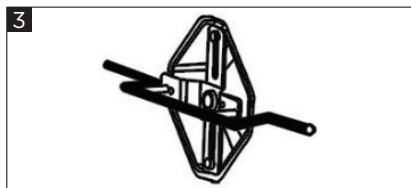

3. Utilice el tornillo del indicador de longitud para ajustar la longitud de los dos tornillos largos. Luego, apriete las tuercas.

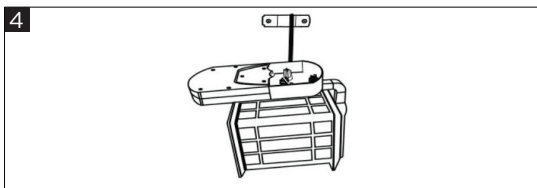

4. Utilice el gancho de sujeción para suspender la luminaria y tener ambas manos libres para el cableado.

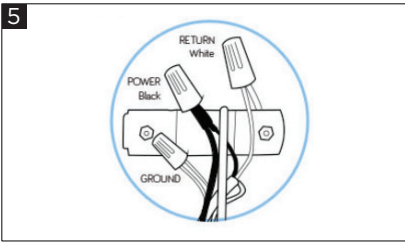

5. Utilice las tuercas para conectar los cables negros. Introduzca ambos alambres hacia adentro de la tuerca y gire hasta asegurarla.

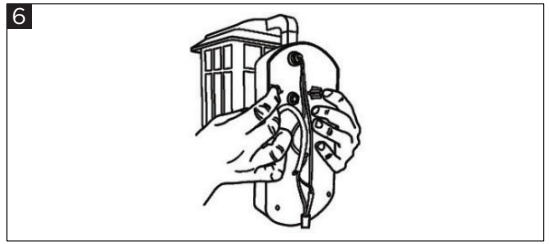

6. Sosteniendo la luminaria con ambas manos, nivele los dos tornillos largos de la luminaria en el piquete de tornillo de la lámpara.

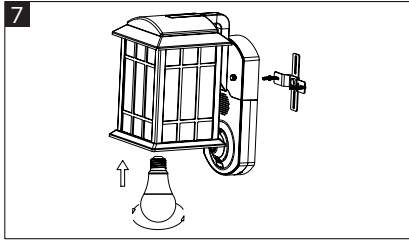

7. Monte la luminaria a los tornillos largos como muestra la figura. Luego, instale ambas tuercas decorativas. Instale el bombillo. Aplique sellador de silicón entre la pared y la luminaria (opcional).

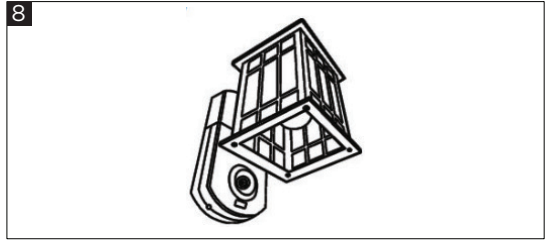

8. Ajuste el ángulo del lente de la cámara, aflojando el anillo de bloqueo. Utilice dos dedos y gírelo en sentido contrario a las agujas del reloj. Para un ajuste final, mire las imágenes del video en su teléfono después de la instalación de WiFi.

Instalación de WiFi

1. Después de la instalación, en su iOS o Android, por favor visite getkuna.com/App para descargar e instalar nuestra aplicación gratuita Kuna.
2. Siga las instrucciones de la aplicación para instalar la luz de seguridad Maximus.