

catzyfied.

EN
DE
FR
IT

Self Cleaning Litter Box
Selbstreinigende Katzentoilette
Bac à litière autonettoyant
Lettiera autopulente



PL-012

v.2.1 07-2022

User manual
Gebrauchsanweisung
Instructions d'utilisation
Manuel utente

2
16
30
44

1. Points of attention

- Ø Please install and use this device strictly according to the instructions.
- Ø Please use it in an indoor environment, do not place it in direct sunlight, and keep it away from fire sources.
- Ø Please place the device on a flat and hard ground, and do not place articles on the top of the device.
- Ø Do not drag or place vigorously during placement to avoid device damage.
- Ø Kittens weighing less than 1kg and lactating cats should not use the auto cleaning mode of the device.
- Ø It is strictly forbidden to soak or immerse the host part of this device.
- Ø Please unplug the power cord when moving, cleaning the device or not using it for a long time.
- Ø Please use the original power adapter to avoid damage to the device or potential safety hazards.
- Ø If children use this device, please make sure to use it under the guidance of an adult.
- Ø Please perform maintenance under the guidance of professionals to avoid all kinds of damages.
- Ø If you encounter product use problems, please contact customer service.
- Ø Please read this manual carefully before. Once installed and used, it means that you have carefully read and accepted the following safety instructions.
If the product does not work properly due to other unknown conditions, and you do not have time to refer to the instructions, please restart the power.

 Images are for reference only and all subject to the actual product!

 Please read the operating instructions carefully before using this device!

Some images in this manual are illustrations. If they do not match the real object, please refer to the real object. Our company reserves the right to change the technology and appearance of this product.

2. Functions and Features

- Ø When the cat enters the device, it will stop working immediately.
- Ø After the cat has left the device, cleaning will take place automatically.
- Ø The device can be operated via the LED-Touch screen and App
- Ø The cleaning chamber can be removed for cleaning.
- Ø The appliance has a low operating noise.
- Ø The device has a Ion air purifier installed for clean air.

3. Packing list

- Ø Automatic litter box: 1 piece
- Ø Power adapter: 1 piece
- Ø User manual: 1 piece

 When unpacking, check how the box and the device look. In addition, check all accessories. Contact Catzyfied immediately if there is any damage or if anything is missing.

4. Technical data

Product name:	Self-cleaning litter box
Version:	PL-015W
Material:	Polystyrene
Power adapter:	Input 220V (EU) / DC12V
Rated Voltage	24W
Recommended weighing:	2.2 – 17.6 lbs (MAX)
Cat Litter:	Applicable : Bentonite, Tofu granules size S, Straw granules size S Not applicable : Wood pellets M, L, Gel pellets, Tofu pellets size M, L
Bin capacity:	9 Liters
Sound:	<40db
Cleaning cycle time:	4 minutes

Electrical safety class:	Class II
Dimensions:	46x52x50cm (WxDxH)
Net Weight:	9kg
Normal working environment:	Ambient temperature 59 ~ 86°F, Relative humidity <<93%, no condensation
Hallmarks:	GB4706.1-2005

5. Instructions and illustration

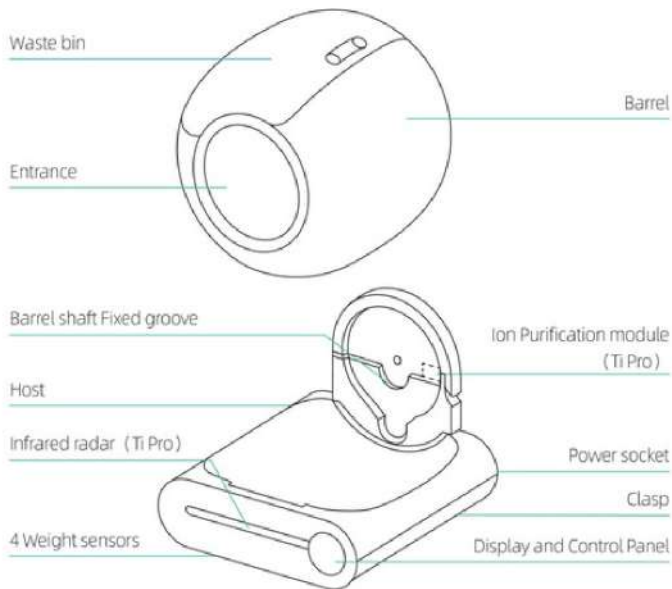

6. Preparation before start-up

Step 1: Unpacking

Turn over the carton to cut the tape from the bottom, then turn over back the carton to pull up the carton vertically.

Step 2: Placement

Place the machine on the flat ground and make sure all four feet of the product are in contact with the ground. Items with a height of more than 5CM shall not be placed within 30CM in front of the product, so as not to affect the cat identification sensor outside the product.

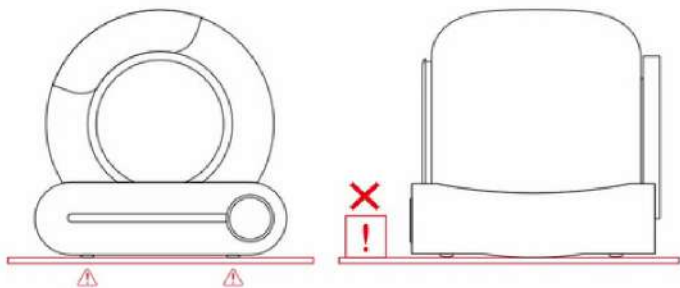

- ✓ The four feet of the product must be in contact with a firm flat ground!
- ✗ Do not place the machine on soft carpet.
- ✗ Do not place the two front feet of the machine on the cat litter mat or carpet.

Step 3: Add litter sand

Make sure the leveled litter height is between the MAX line and the MIN line. (The amount of sand can be adjusted according to the actual situation.)

Notice:

Please do not add too much cat litter to avoid splashing out of the litter box during cleaning and polluting the environment.

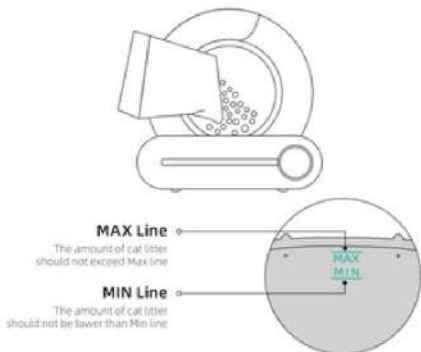

Step 5: Use

Power on with adapter and wait the machine to self-check for about 3-8 minutes. It will automatically enter the state of sensing after self-check, no need to change its program.

After the cat leaves, the product will automatically clean up the clumped cat excrement in about 3 minutes, last for 4 minutes.

After cleaning, the product will automatically start the smell cleaning function, and last for 30 minutes.

Notice:

× Do not pick up or drag the product after powering up. (This will interfere with weight calibration in the reset program.)

∅ If you place the product in a narrow space or there is an infrared interference source in front of the product, the product self-check may take about 8 minutes. Please wait patiently.

∅ If the product detected that the space is not suitable for its infrared sensor to work, the infrared detection function will be automatically disabled after self-check is completed. But the weight detection system inside the product will assume the judgment work of whether the cat enters.

∅ During the clearing process, all keys are suspended. If you need to perform other functions, please wait until the clearing process is complete.

7. App installation

Step 1: Smart Life App

Download the Smart Life App in your app store or scan the QR code



Step 2: WiFi and Bluetooth

Check the network on your phone. Please connect to a 2.4G WiFi Network and turn on Bluetooth and location.

Step 3: Networking

Press 'Auto' for 2 seconds. The WiFi indicator begins to flash. The machine is now visible for networking.

Step 4: Connecting

- ① Open the SmartLife App on your phone
- ② Press (+) to add device and scan automatically
- ③ Select device and press 'Next' after scanning
- ④ Add WiFi information and press 'Next' to connect
- ⑤ Enter the App after successful connection.















Notice and troubleshoot:

If the network configuration fails or a timeout message displayed, check the following possibilities:

- ∅ Check if the WiFi, Bluetooth, and locations are all enabled. If not disconnect and reconnect.
- ∅ Check if the WiFi network is in 2.4G band. The product cannot recognize 5G network.
- ∅ Check if the WiFi indicator on the LED-Touch panel is flashing during network configuration.
- ∅ Check if the WiFi has a working internet connection.
- ∅ Check if the WiFi password is correct.
- ∅ Check if the WiFi signal is strong enough.
- ∅ Check if there are more than 10 devices connected to this network, to many can conflict.

8. Operating instruction

	Category	Function	Operation	Status	Prompt tone
wifi	Host key	Clean	Click 	Start cleaning immediately	One ring
		Replace litter	Press  for 2"	Start replacing cat litter	Long ring for"
		Auto cleaning	Click 	Start Auto cleaning	One ring
		Remove odor	Click 	Start purifying the air	One ring
		Join network	Press  for 2"	Reset WiFi to start join network	Long ring for"
		Leveling	Press  for 2"	Leveling the cat litter	Long ring for"
		Change garbage bag	Press  for 2"	Adjust the barrel angle to the bag changing position	Long ring for"
		Lock/Unlock	Press  for 2"	Locked/Unlock	Long ring for"
	Indicator	Ring lamp	Lighting	Power On	
		Fault lamp (left)	Lighting 	Barrel is not installed or it cannot run	
			Lighting 	The device is connected	
		WiFi lamp (middle)	Flash 	The device is trying to connect to the network	
			Light 	The device is not connected	
		Waste full lamp (right)	Lighting 	Remind users to replace garbage bag when the waste bin is almost full	

8.1 Auto modus:

Click 'Auto' on the LED-Touch panel or on the App to start auto sensing and cleaning. This modus is automatically turned on after powering on the device.

Notice:

- Ø Please click "Auto" on the panel or on the App to close auto sensing, if you have kittens less than 1kg or the cat is pregnant. Then click "Clean" by your hand according to the actual use of the machine.
- Ø If you are using litter that clumps quickly, you can adjust the "cleaning wait time" in the App, such as 1 minute, to clean the litter as quickly as possible and reduce the smell. If you are a multi-cat family, you can adjust the "cleaning interval" in the App, for example 30 minutes, to avoid repeated ineffective cleaning of the product.
- Ø If the cat enters the bin for more than 10 seconds, the cat is judged to have potty behavior. After the cat leaves for 3 minutes, the automatic cleaning procedure will be performed. (The default interval between cleanups is 15 minutes to prevent the product from being started too frequently during multiple cats use. If the machine doesn't work after your second cat pees, it may be because the interval these two pees is less than 15 minutes.)
- Ø The button on the App cannot be closed/opened or synchronized with the panel temporarily, please check the network status or re-configure the network, or click the corresponding button on the App and repeat once or twice.

8.2 Clean modus:

Click 'Clean' on the LED-Touch panel or on the App to start cleaning immediately.

- Ø During the clearing process, all keys are suspended. If you need to perform other functions, please wait until the clearing process is complete.
- Ø Prolong the waiting time for cleaning in phone App when the cat has diarrhea, to allow the cat litter to take enough time to clump and reduce the pollution of soft feces to the ball bin.
- Ø If you have restarted the machine, the waiting time of "Clean" procedure will be restored to the default value 3 minutes, which can be reset in the APP if necessary. (setting range: 0 to 60 minutes)
- Ø Prolong the interval time between two clearings when you have multiple cats, to prevent repeated cleaning of products.
- Ø If you have restarted the machine, the interval time between two clearings will be restored to the default value 15 minutes, which can be reset in the APP if necessary. (setting range: 0 to 120 minutes)

8.3 Add litter:

Method 1:

Add litter in working modus. In "Auto" mode, when the added cat litter is more than 1kg, the "Auto" will flash. After 30 minutes, the cat litter will be automatically smoothed, and the weight will be automatically calibrated. If you think 30 minutes is too long to wait, please long press the "Remove Odor" button for 2 or more seconds. The sand will be smoothed immediately, and the weight will be calibrated immediately.

Method 2:

Power off the machine, add litter, then power it on again.

Notice:

- Ø The machine won't stop when it is smoothing sand even cat enters in at this moment. But don't worry. The machine only swings in some angles, this swing won't hurt cat. (Besides this situation, the machine has protection function. It will stop immediately once cat walks close to the entrance during clearing.)
- Ø Please make sure the height of the sand is between MIN line and MAX line after adding. If not, please adjust it with method 2.
- Ø You can find the sand surface correction option on the App to adjust the position of the sand. (In grade 0, the sand surface is tilted to the right, and in grade 6, the sand surface is tilted to the left.)

8.4 Replace litter:

- ① Replace the garbage bag with an empty one to avoid overflow in the garbage bag; Make sure the rest sand inside the machine is close to MIN line (to avoid the overflow when the bin rotates);
- ② Press "Replace Litter" for 2 seconds, then wait the machine to clear the remaining sand; (about 3 minutes)
- ③ Replace the garbage bag with an empty one again after clearing sand;

Notice:

✓ Click "Replace Litter" again to cancel if you click it by mistake or if you find you have forgot to replace the garbage bag first.

∅ For fine mineral sand, when to replace the bag (step 1) , to avoid the overflow of mineral sand from the mouth of the bag, you can firstly press "Clean" for 2 seconds; then the litter bin will rotate 90° counterclockwise to ensure that the mouth of the bag is upward when replacing. After bag replacement, repeat 2 and 3.

8.5 Remove Odor:

Method 1:

Click "Remove Odor" on the panel or click "Odorless" on your phone App.

Method 2

Set regular work on your phone App.

Notice:

∅ The machine will remove odor automatically for 30 minutes after every clearing.

∅ It will stop automatically once cat enters in, continue to work after cat leave.

8.6 Replace garbage bag:

When indicator "Full" lights up, you need to replace the garbage bag.

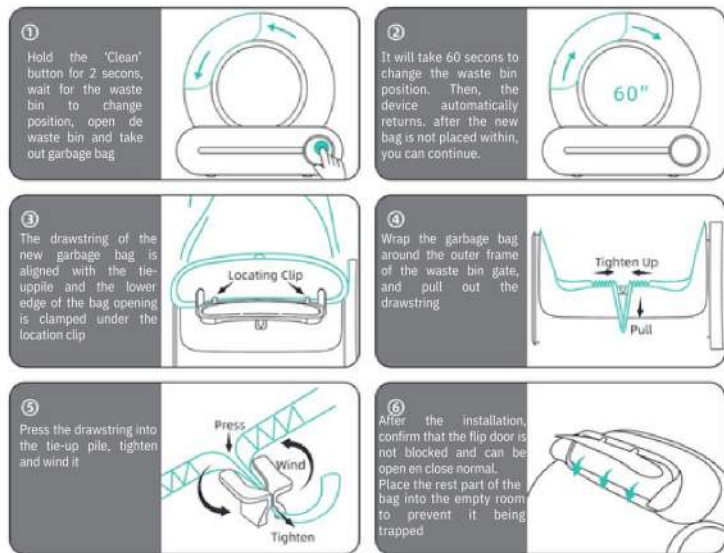

Notice:

- ⊘ The "Full" prompt is only a reference value. When using different types of cat litter, its volume, density and fluidity will affect the judgement of "Full" prompt. In the APP, you can adjust the delay of "Full" prompt according to your own use. The default value is 0 (there is still a little space in bag for garbage), and the maximum value can be adjusted to 15.
- ⊘ If you have restarted the machine, the delay of "Full" prompt will be restored to the default value 0, which can be reset in the APP if necessary.
Normally, the storage capacity of one cat can reach 15 days, and three cats can reach 5 days.
- ⊘ Users can replace the garbage bag every 5 days depending on the number of cats or temperature conditions.

8.7 Wash the bin:

- ① Please power off the machine first!
- ② Open the buckle of the barrel compartment, lift the bin.
- ③ Dry the bin before loading it back to the base!

Notice:

If the indicator of bin sign is lighting, please check whether the bin is put back properly and whether there is something stuck in the bin.

8.8 Lock the keyboard:

Hold down "Auto" + "Remove Odor" for more than 2 seconds, or click the "Child Lock" on the app to enable or disable the child lock function.

8.9 Close or open infrared sensor:

When cat litter box is placed in a cage or a narrow space, please hold down "Clean" + "Replace Litter" for more than 2 seconds, or click the bucket infrared sensor option in the APP to turn off or on the bucket infrared sensor to prevent the machine from always judging wrongly.

8.10 Timing:

8.10.1 sleep mode

When cat litter box is placed in the bedroom, you can set in the App "Do not Disturb Timing" to prevent the night-time activation from disturbing sleep.

Notice:

Ø During the DND period, the light on the panel will be off. Touch any button to exit the DND mode immediately.

Ø If the product is clearing when setting DND, the machine will enter the DND state after the cleaning is complete.

8.10.2 Regular clean-up mode

Set the machine to clean regularly in the App "Clean Timing".

8.10.3 Timing net flavour

Set the machine to remove odor regularly in the App "Deodo Timing".

Notice:

If the execution time of these scheduled procedures overlap with the DND time, the product will first perform odor and cleaning, and then return to DND mode.

8.11 Fault self-check method

8.11.1 Re-power on the product, click “Remove Odor” for more than 5 times within 2 minutes, then the product will enter the testing mode.

8.11.2 In testing mode:

- ① Click each key to check whether the key works properly. If it works properly, the PCB hardware is good.
 - ② Press the machine from the top with a force of more than 1kg to see whether the “Full” indicator flashes. If it does, the gravity sensor is good.
 - ③ If the bin mark keeps lighting up, the motor is good.
 - ④ If the WiFi mark keeps lighting up, the WiFi hardware is good.
 - ⑤ Cover the the infrared sensor at the barrel mouth, if the “Auto” mark flashes, the sensor is good.
- 8.11.3 Re-power on the machine after checking.

9. FAQ

Q: Why is the weight data only about half of that of my cats?

A: Please check whether the cat enters the machine with only two feet inside due to curiosity. Or is the machine placed on a flat ground with four feet connecting to the ground?

Q: Why is the App showing motor failure/why is the fault indicator lighted on the equipment panel/why is the equipment always self-checking?

A: If the self-check takes more than 15 minutes, the fault indicator is on. It may be that the barrel compartment is not properly installed or there is foreign matter stuck in the rotation. Please open the buckle of the barrel compartment, lift the barrel to check, and then put it back according to the tips (on the base) and close the buckle.

Q: Why is the clearing time so long?

A: Lower revs make timid cats less scared; It will prolong the whole clearing time if cats enter in or come close frequently due to curiosity.

Q: Why the machine rotates back for a while before finishing the whole rotation?

A: In order to save sand and increase the capacity of the collection bin.

Q: Why the poop can't be cleaned to the garbage box?

A: The door may be blocked by cat litter or garbage bag, or garbage too large to pass through; Please check whether the garbage entrance can be fully opened and closed smoothly (it is recommended to check every time after installing new bag). Large garbage can be handled manually to make it smaller first.

Q: What kind of cat litter sand should I use?

A: Mixed sand and tofu sand are preferred; Bentonite sand and mineral sand are okay, may affecting the delay time of "Full" prompt due to their weight density and liquidity.

Q: Why is there some sand left in the bin after I used the "Replace Litter" function?

A: Maybe there is not enough space in garbage bag, please replace the bag then "Replace Litter" again.

Q: Why is the sand leaking out from the mouth of the garbage box when replacing garbage bag?

A: Please press the "Remove Odor" for 2 seconds, then the litter bin will rotate 90° counterclockwise to ensure that the mouth of the bag is upward when replacing.

Q: Why is the weight data incorrect?

A: Please press the "Clean" for 2 seconds, the sand will be smoothed, and the weight will be calibrated immediately. Also please check whether the machine is placed on a flat and firm ground. Cats that do not fully enter the bin or stay in the bin for too short may also result in inaccurate weighing. If a cat enters the bin while working, it will also get an inaccurate weight.

Q: Why the machine didn't stop working while cat enters in?

A: The machine won't stop when performing sand leveling and weight calibrating. However, the safe structure of the product, together with the rotation Angle of the action ($\pm 45^\circ$) is no danger for the cat to enter in when working.

 If the device still does not operate normally after the above troubleshooting, please stop using the product and contact Catzyfied.

10. Guarantee

The warranty for our products is 2 year from the date of purchase. Any changes and/or modifications to the product will void the warranty. We accept no liability for damage caused by incorrect use of the product. Read this manual before use. To exercise your warranty rights, please contact Catzyfied Customer Service.

Catzyfied contact information

Customer support

info@catzyfied.ch



<https://www.catzyfied.ch>

+41 79 350 84 50

(WhatsApp)

1. Aufmerksamkeitspunkte

- ⊘ Bitte installieren und verwenden Sie dieses Gerät streng gemäß den Anweisungen.
- ⊘ Bitte verwenden Sie es in Innenräumen, stellen Sie es nicht in direktes Sonnenlicht und halten Sie es von Feuerquellen fern.
- ⊘ Bitte stellen Sie das Gerät auf einen ebenen und harten Untergrund und stellen Sie keine Gegenstände auf das Gerät.
- ⊘ Ziehen oder stellen Sie es während der Platzierung nicht heftig hin, um eine Beschädigung des Geräts zu vermeiden.
- ⊘ Kätzchen mit einem Gewicht von weniger als 1 kg und stillende Katzen sollten den automatischen Reinigungsmodus des Geräts nicht verwenden.
- ⊘ Es ist strengstens verboten, den Host-Teil dieses Geräts einzuweichen oder in Flüssigkeit einzutauchen.
- ⊘ Bitte ziehen Sie das Netzkabel ab, wenn Sie das Gerät bewegen, es reinigen oder es längere Zeit nicht benutzen.
- ⊘ Bitte verwenden Sie das Original-Netzteil, um Schäden am Gerät oder potenzielle Sicherheitsrisiken zu vermeiden.
- ⊘ Wenn Kinder dieses Gerät verwenden, stellen Sie bitte sicher, dass Sie es unter Anleitung eines Erwachsenen verwenden.
- ⊘ Bitte führen Sie die Wartung unter Aufsicht von Fachleuten durch, um alle Arten von Schäden zu vermeiden.
- ⊘ Wenn Sie auf Probleme bei der Produktnutzung stoßen, wenden Sie sich bitte an den Kundendienst.
- ⊘ Bitte lesen Sie diese Anleitung vorher sorgfältig durch. Wenn Sie die Installation durchgeführt und das Gerät verwendet haben, bedeutet dies, dass Sie die folgenden Sicherheitshinweise sorgfältig gelesen und akzeptiert haben.
- ⊘ Wenn das Produkt aufgrund anderer unbekannter Bedingungen nicht ordnungsgemäß funktioniert und Sie keine Zeit haben, die Anweisungen zu lesen, starten Sie das Gerät bitte neu.



Bilder dienen nur als Referenz und unterliegen dem eigentlichen Produkt!



Bitte lesen Sie die Bedienungsanleitung sorgfältig durch, bevor Sie dieses Gerät verwenden!

Einige Bilder in dieser Anleitung sind Illustrationen. Wenn sie nicht mit dem realen Objekt übereinstimmen, beziehen Sie sich bitte auf das echte Gerät. Unser Unternehmen behält sich das Recht vor, die Technologie und das Aussehen von diesem Produkt zu ändern.

2. Funktionen und Eigenschaften

- Ø Wenn die Katze in das Gerät eindringt, hört es sofort auf zu funktionieren.
- Ø Nachdem die Katze das Gerät verlassen hat, erfolgt die Reinigung automatisch.
- Ø Das Gerät kann über den LED-Touchscreen und die App bedient werden
- Ø Die Reinigungskammer kann zur Reinigung entnommen werden.
- Ø Das Gerät hat ein geringes Betriebsgeräusch.
- Ø Das Gerät hat einen Ion Luftreiniger installiert für saubere Luft.

3. Packliste

- Ø Automatische Katzentoailette: 1 Stück
- Ø Power Adapter: 1 Stück
- Ø Bedienungsanleitung: 1 Stück

 Überprüfen Sie beim Auspacken, wie der Karton und das Gerät aussehen. Überprüfen Sie außerdem alle Zubehörteile. Wenden Sie sich umgehend an Catzyfied, wenn Schäden vorhanden sind oder etwas fehlt.

4. Technische Daten

Produktname:	Selbstreinigende Katzentoailette
Version:	PL-015W
Material:	Polystyrol
Netzteil:	Eingang 220 V (EU) / DC12V
Netzspannung	24W
Empfohlenes Gewicht:	2.2 – 17,6 lbs (MAX)
Katzenstreu:	Anwendbar: Bentonit, Tofu-Granulat Größe S, Stroh-Granulat Größe S

Nicht anwendbar :	Holzperlen M, L, Gelperlen, Tofuperlen GröÙe M, L
Kapazität des Behälters:	9 Liter
Lautstärke:	40db
Reinigungs-Zyklus Dauer:	4 Minuten
Elektrische Sicherheitsklasse:	Klasse II
Abmessungen:	46x52x50cm (BxTxH)
Netto-Gewicht:	9kg
Normale Arbeitsumgebung:	Umgebungs-temperatur 15 bis 30 °C, Relative Luftfeuchtigkeit <<93 %, keine Kondensation
Kennzeichen:	GB4706.1-2005

5. Anleitung und Illustration

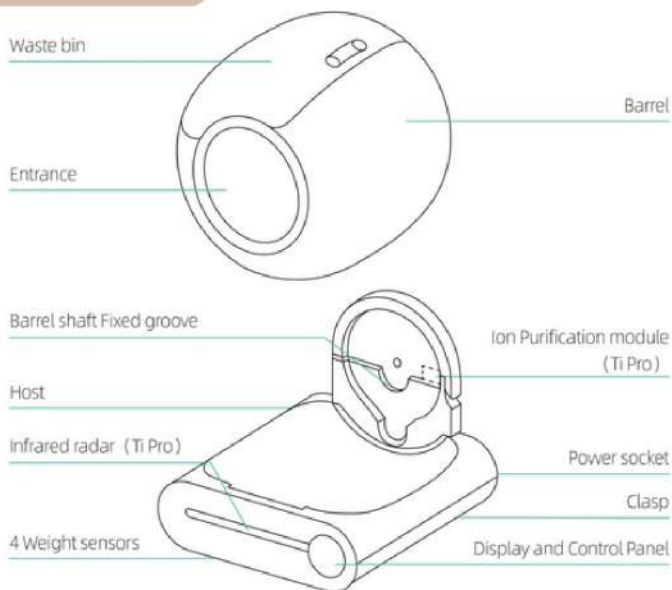

6. Vorbereitung vor Inbetriebnahme

Schritt 1: Auspacken

Drehen Sie den Karton um, um das Klebeband von der Unterseite abzuschneiden, dann drehen Sie den Karton um, um den Karton vertikal hochzuziehen.

Schritt 2: Platzierung

Stellen Sie die Maschine auf einen ebenen Boden und stellen Sie sicher, dass alle vier Füße des Produkts Bodenkontakt haben. Gegenstände mit einer Höhe von mehr als 5 cm dürfen nicht innerhalb von 30 cm vor dem Produkt platziert werden, um den Katzenidentifikationssensor außerhalb des Produkts nicht zu beeinträchtigen.

✓ Die vier Füße des Produkts müssen auf einem festen, ebenen Boden stehen!

✗ Stellen Sie das Gerät nicht auf einen weichen Teppich.

✗ Stellen die beiden vorderen Füße der Maschine nicht auf die Katzenstreumatte oder auf einen Teppich.

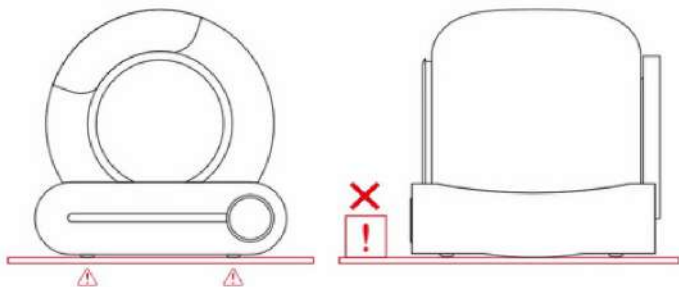

Schritt 3: Streusand hinzufügen

Stellen Sie sicher, dass die nivellierte Einstreuhöhe zwischen der Linie MAX und der Linie MIN liegt. (Die Menge an Sand kann entsprechend der tatsächlichen Situation angepasst werden).

Hinweis:

Bitte fügen Sie nicht zu viel Katzenstreu hinzu, um zu vermeiden, dass es beim Reinigen aus der Katzentoilette spritzt und die Umwelt verschmutzt wird.

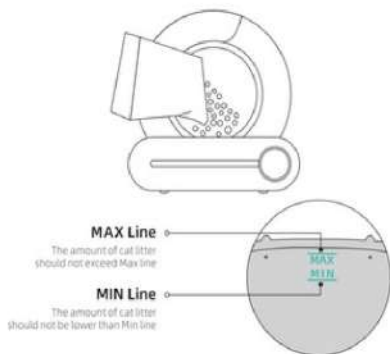

Schritt 4: Verwenden

Schalten Sie das Gerät mit dem Adapter ein und warten Sie etwa 3-8 Minuten, bis sich das Gerät selbst überprüft hat. Nach der Selbstprüfung wechselt es automatisch in den Erkennungszustand, ohne dass das Programm geändert werden muss.

Nachdem die Katze die Katzentoilette verlassen hat, reinigt das Produkt den verklumpten Katzenkot automatisch in etwa 3 Minuten und hält 4 Minuten an.

Nach der Reinigung startet das Produkt automatisch die Geruchsreinigungsfunktion, was 30 Minuten dauert.

Hinweis:

× Heben Sie das Produkt nicht an, und ziehen Sie es nicht, nachdem es eingeschaltet wurde.

(Dies beeinträchtigt die Gewichtskalibrierung im Reset-Programm.)

Ø Wenn Sie das Produkt im engen Raum platzieren oder sich eine Infrarot-Störquelle vor dem Produkt befindet, kann der Produktselbsttest etwa 8 Minuten dauern. Bitte warten Sie geduldig.

Ø Wenn das Produkt erkennt, dass der Raum für den Betrieb seines Infrarotsensors nicht geeignet ist, wird die Infraroterkennungsfunktion automatisch deaktiviert, nachdem der Selbsttest abgeschlossen ist. Aber das Gewichtserkennungssystem im Produkt übernimmt die Beurteilung, ob die Katze eintritt.

Ø Während des Säuberungsvorganges werden alle Schlüssel außer Kraft gesetzt. Wenn Sie andere Funktionen ausführen müssen, warten Sie bitte, bis der Säuberungsvorgang abgeschlossen ist.

7. App-Installation

Schritt 1: Smart Life-App

Laden Sie die "Smart Life" App in Ihrem App Store herunter oder scannen Sie den QR-Code



Schritt 2: WLAN und Bluetooth

Überprüfen Sie das Netzwerk auf Ihrem Telefon. Bitte stellen Sie eine Verbindung zu einem 2,4-G-WLAN-Netzwerk her und schalten Sie Bluetooth und Ortung ein.

Schritt 3: Vernetzung

Drücken Sie „Auto“ für 2 Sekunden. Die WiFi-Anzeige beginnt zu blinken. Die Maschine ist jetzt für die Vernetzung sichtbar.

Schritt 4: Verbinden

- 1 Öffnen Sie die SmartLife App auf Ihrem Telefon
- 2 Drücken Sie (+), um ein Gerät hinzuzufügen und automatisch zu scannen
- 3 Gerät auswählen und nach dem Scannen auf „Weiter“ drücken
- 4 Fügen Sie WLAN-Informationen hinzu und drücken Sie „Weiter“, um eine Verbindung herzustellen
- 5 Rufen Sie die App nach erfolgreicher Verbindung auf.

















Hinweis und Fehlerbehebung:

Wenn die Netzwerkkonfiguration fehlschlägt oder eine Timeout-Meldung angezeigt wird, prüfen Sie die folgenden Möglichkeiten:

- Ø Überprüfen Sie, ob das WiFi, Bluetooth, und Ortung aktiviert sind. Wenn nicht, trennen und erneut verbinden.
- Ø Überprüfen Sie, ob sich das WiFi-Netzwerk im 2,4-G-Band befindet. Das Produkt kann kein 5G-Netzwerk erkennen.
- Ø Überprüfen Sie, ob die WiFi-Anzeige auf dem LED-Touch-Bedienfeld während der Netzwerkkonfiguration blinkt.
- Ø Prüfen Sie, ob das WLAN über eine funktionierende Internetverbindung verfügt.
- Ø Überprüfen Sie, ob das WLAN-Passwort korrekt ist.
- Ø Überprüfen Sie, ob das WLAN-Signal stark genug ist.
- Ø Überprüfen Sie, ob nicht mehr als 10 Geräte mit diesem Netzwerk verbunden sind, zu viele können zu Konflikten führen.

8. Bedienungsanleitung

Category	Function	Operation	Status	Prompt tone	
wifi	Host key	Clean	Click 	Start cleaning immediately	One ring
		Replace litter	Press  for 2"	Start replacing cat litter	Long ring for "
		Auto cleaning	Click 	Start Auto cleaning	One ring
		Remove odor	Click 	Start purifying the air	One ring
		Join network	Press  for 2"	Reset wifi to start join network	Long ring for "
		Leveling	Press  for 2"	Leveling the cat litter	Long ring for "
		Change garbage bag	Press  for 2"	Adjust the barrel angle to the bag changing position	Long ring for "
		Lock/Unlock	Press  for 2"	Locked/Unlock	Long ring for "
Indicator	Ring lamp	Lighting 	Power On		
	Fault lamp (left)	Lighting 	Barrel is not installed or it cannot run		
		Lighting 	The device is connected		
	WiFi lamp (middle)	Flash 	The device is trying to connect to the network		
		Unit 	The device is not connected		
	Waste full lamp (right)	Lighting 	Remind users to replace garbage bag when the waste bin is almost full		

8.1 Auto-Modus:

Klicken Sie auf „Auto“ auf dem LED-Touch-Bedienfeld oder in der App, um die automatische Erkennung und Reinigung zu starten. Dieser Modus wird nach dem Einschalten des Geräts automatisch aktiviert.

Hinweis:

- Ø Bitte klicken Sie auf „Auto“ auf dem Bedienfeld oder in der App, um die automatische Erkennung zu schließen, wenn Sie Kätzchen unter 1 kg haben oder die Katze trächtig ist. Klicken Sie dann je nach tatsächlicher Verwendung der Maschine manuell auf "Reinigen".
- Ø Wenn Sie Streu verwenden, das schnell verklumpt, können Sie die "Reinigungswartezeit" in der App anpassen, z. B. 1 Minute, um die Streu so schnell wie möglich zu reinigen und den Geruch zu reduzieren. Wenn Sie eine Mehrkatzenfamilie sind, können Sie das "Reinigungsintervall" in der App anpassen, zum Beispiel 30 Minuten, um eine wiederholte ineffektive Reinigung des Produkts zu vermeiden.
- Ø Wenn die Katze länger als 10 Sekunden auf die Katzentoilette geht, wird beurteilt das Gerät, dass die Katze ihr Geschäft gemacht hat. Nachdem die Katze 3 Minuten lang gegangen ist, wird der automatische Reinigungsvorgang durchgeführt. (Das Standardintervall zwischen den Reinigungen beträgt 15 Minuten, um zu verhindern, dass das Produkt bei Verwendung mehrerer Katzen zu häufig gestartet wird. Wenn die Maschine nicht funktioniert, nachdem Ihre zweite Katze pinkelt, kann dies daran liegen, dass das Intervall zwischen diesen beiden Pinkeln weniger als 15 Minuten beträgt.)
- Ø Die Schaltfläche in der App kann vorübergehend nicht geschlossen/geöffnet oder mit dem Panel synchronisiert werden, bitte überprüfen Sie den Netzwerkstatus oder konfigurieren

Sie das Netzwerk neu oder klicken Sie auf die entsprechende Schaltfläche in der App und wiederholen Sie den Vorgang ein- oder zweimal.

8.2 Reinigungsmodus:

Klicken Sie auf dem LED-Touchpanel oder in der App auf „Reinigen“, um sofort mit der Reinigung zu beginnen.

Ø Während des Reinigungsvorganges werden alle Schlüssel außer Kraft gesetzt. Wenn Sie andere Funktionen ausführen müssen, warten Sie bitte, bis der Reinigungsvorgang abgeschlossen ist.

Ø Verlängern Sie die Wartezeit für die Reinigung in der Telefon-App, wenn die Katze Durchfall hat, damit die Katzenstreu genügend Zeit zum Verklumpen hat und die Verschmutzung des Ballbehälters durch weichen Kot verringert wird.

Ø Wenn Sie die Maschine neu gestartet haben, wird die Wartezeit des Reinigungsvorganges auf den Standardwert von 3 Minuten zurückgesetzt, der bei Bedarf in der APP zurückgesetzt werden kann.

Ø Verlängern Sie die Intervallzeit zwischen zwei Reinigungen, wenn Sie mehrere Katzen haben, um eine wiederholte Reinigung der Produkte zu vermeiden.

Ø Wenn Sie die Maschine neu gestartet haben, wird die Intervallzeit zwischen zwei Reinigungen auf den Standardwert von 15 Minuten zurückgesetzt, der bei Bedarf in der App zurückgesetzt werden kann. (Einstellungsumfang: 0 bis 120 Minuten)

8.3 Streu hinzufügen:

Method 1:

Streu im Arbeitsmodus hinzufügen. Im "Auto" Modus, wenn das hinzugefügte Katzenstreu mehr als 1 kg beträgt, wird „Auto“ blinken. Nach 30 Minuten wird das Katzenstreu automatisch geglättet und das Gewicht wird automatisch kalibriert. Wenn Sie der Meinung sind, dass 30 Minuten zu lang sind, drücken Sie bitte die Taste "Remove Odor" für 2 oder mehr Sekunden. Der Sand wird sofort geglättet, und das Gewicht wird sofort kalibriert.

(Das Gerät funktioniert nicht, wenn Sie nur kurz auf die Schaltfläche "Reinigen" klicken, schalten Sie es bitte aus und wieder ein.)

Method 2:

Maschine ausschalten, Streu hinzufügen, schalten Sie es dann wieder ein.

Hinweis:

Ø Die Maschine stoppt nicht, wenn sie Sand glättet, selbst wenn eine Katze in diesem Moment hineinkommt. Aber keine Sorge. Die Maschine schwingt nur in einigen Winkeln, diese Schwingung schadet der Katze nicht. (Außerhalb von dieser Situation hat die Maschine eine Schutzfunktion. Es stoppt sofort, sobald die Katze während der Reinigung in die Nähe des Eingangs kommt.)

- Ø Bitte stellen Sie sicher, dass die Höhe des Sandes nach dem Hinzufügen zwischen der MIN- Linie und der MAX-Linie liegt. Wenn nicht, passen Sie es bitte mit Methode 2 an.
- Ø Sie finden die Sandoberflächenkorrekturoption in der App, um die Position des Sandes anzupassen. (Auf Stufe 0 ist die Sandoberfläche nach rechts geneigt und auf Stufe 6 ist die Sandoberfläche nach links geneigt.)

8.4 Einstreu ersetzen:

- ① Ersetzen Sie den Müllbeutel durch einen leeren um ein Überlaufen des Müllbeutels zu vermeiden; Stellen Sie sicher, dass der restliche Sand in der Maschine in der Nähe der MIN-Linie liegt (um ein Überlaufen zu vermeiden, wenn sich der Behälter dreht);
- ② Drücken Sie „Remove odor“ für 2 Sekunden und warten Sie dann, bis die Maschine den verbleibenden Sand entfernt hat; (ca. 3 Minuten)
- ③ Ersetzen Sie den Müllsack erneut durch einen leeren, nachdem Sie den Sand entfernt haben;

Hinweis:

✓ Klicken Sie erneut auf „Replace Litter“, um den Vorgang abzubrechen, wenn Sie versehentlich darauf geklickt haben oder vergessen haben den Müllsack auszutauschen vorher auszutauschen.

Ø Für feinen Mineralsand, wann der Beutel ausgetauscht werden muss (Schritt 1) , um ein Überlaufen aus der Öffnung des Beutels zu vermeiden, können Sie zuerst 2 Sekunden lang auf "Clean" drücken; dann dreht sich der Abfallbehälter um 90° gegen den Uhrzeigersinn, um sicherzustellen, dass die Öffnung des Beutels beim Wiedereinsetzen nach oben zeigt. Wiederholen Sie nach dem Beutelwechsel 2 und 3.

8.5 Geruch entfernen:

Methode 1:

Klicken Sie im Bedienfeld auf „Geruch entfernen“ oder in Ihrer Telefon-App auf „Geruchlos“.

Methode 2

Legen Sie regelmäßige Arbeit an Ihrer Telefon-App fest.

Hinweis:

- Ø Die Maschine entfernt Gerüche automatisch für 30 Minuten nach jeder Reinigung.
- Ø Es stoppt automatisch, sobald die Katze hereinkommt, und arbeitet nach dem Verlassen der Katze weiter.

8.6 Müllsack ersetzen:

Wenn die Anzeige „Voll“ aufleuchtet, müssen Sie den Müllsack ersetzen.

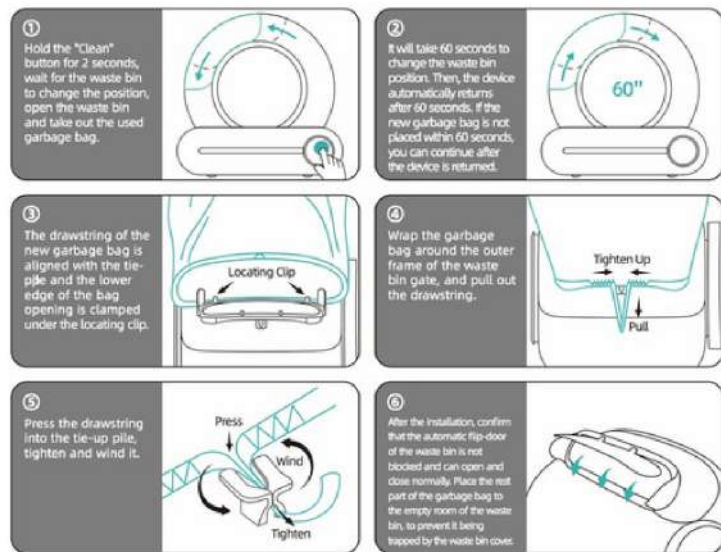

Hinweis:

- Die Eingabeaufforderung „Voll“ ist nur ein Referenzwert. Das Volumen, die Dichte und die Fließfähigkeit beeinflusst die Beurteilung der "Voll"-Aufforderung, je nach Art des Katzenstreu. In der APP können Sie die Verzögerung der "Voll"-Aufforderung entsprechend Ihrer eigenen Verwendung anpassen. Der Standardwert ist 0 (es ist noch ein wenig Platz im Beutel für Müll), und der Maximalwert kann auf 15 angepasst werden.
- Wenn Sie die Maschine neu gestartet haben, wird die Verzögerung der Aufforderung „Voll“ auf den Standardwert 0 zurückgesetzt, der bei Bedarf in der APP zurückgesetzt werden kann.
- Normalerweise kann die Speicherkapazität einer Katze 15 Tage erreichen und drei Katzen können 5 Tage erreichen. Benutzer können den Müllbeutel je nach Anzahl der Katzen oder Temperaturbedingungen alle 5 Tage austauschen.

8.7 Reinigen Sie den Behälter:

- ① Bitte schalten Sie das Gerät zuerst aus!
- ② Öffnen Sie die Schnalle des Fassfachs, heben Sie den Behälter an.
- ③ Trocknen Sie den Behälter, bevor Sie ihn wieder in die Basis stecken!

Hinweis:

Wenn die Anzeige des Mülleimersymbols aufleuchtet, starten Sie bitte die Maschine neu oder klicken Sie "Reinigen" um es einmal klar zu machen.

8.8 Tastatur sperren:

Halten Sie "Auto" + "Geruch entfernen" länger als 2 Sekunden gedrückt oder klicken Sie in der App auf "Kindersicherung", um die Kindersicherung zu aktivieren oder die Funktion zu deaktivieren.

8.9 Infrarotsensor schließen oder öffnen:

Wenn sich die Katzentoailette in einem Käfig oder in einem engen Raum befindet, halten Sie bitte „Auto“ + „Geruch entfernen“ länger als 2 Sekunden gedrückt oder klicken Sie auf die Option „Eimer-Infrarotsensor“ in der APP, um den Eimer-Infrarotsensor ein- oder auszuschalten, um zu verhindern, dass die Maschine immer falsch urteilt.

8.10 Zeitschaltung:

8.10.1 Standby mode

Wenn eine Katzentoailette aufgestellt wird im Schlafzimmer können Sie in der App „Bitte nicht stören“ einstellen, um zu verhindern, dass die nächtliche Aktivierung den Schlaf stört.

Hinweis:

- Ø Während der DND-Periode ist das Licht auf dem Bedienfeld ausgeschaltet. Berühren Sie eine beliebige Taste, um den DND-Modus sofort zu verlassen.
- Ø Wenn das Produkt beim Einstellen von DND gereinigt wird, wechselt das Gerät nach Abschluss der Reinigung in den DND-Zustand.

8.10.2 Regelmäßiger Reinigungsmodus

Stellen Sie die Maschine in der App „Reinigungszeit“ so ein, dass sie regelmäßig reinigt.

8.10.3 Timing net aroma

Stellen Sie die Maschine so ein, dass sie regelmäßig Gerüche entfernt in der App unter "Deodo Timing".

Hinweis:

Wenn sich die Ausführungszeit dieser geplanten Verfahren mit der DND-Zeit überschneidet, führt das Produkt zuerst Geruch und Reinigung durch und kehrt dann in den DND-Modus zurück.

8.11 Selbsttestmethode bei Fehlern

8.11.1 Schalten Sie das Produkt wieder ein, klicken Sie innerhalb von 2 Minuten mehr als 5 Mal auf „Geruch entfernen“, dann wechselt das Produkt in den Testmodus.

8.11.2 Im Testmodus:

- ① Klicken Sie auf jede Taste, um zu prüfen, ob die Taste richtig funktioniert. Wenn es richtig funktioniert, ist die PCB-Hardware funktionstüchtig.
- ② Drücken Sie mit einer Kraft von mehr als 1 kg von oben auf die Maschine, um zu sehen, ob die „Voll“-Anzeige blinkt. Wenn die Anzeige blinkt, ist der Gravitationssensor in Ordnung.
- ③ Leuchtet die Mülltonnenmarkierung weiterhin auf, ist der Motor in Ordnung.
- ④ Wenn die WiFi-Markierung weiterhin aufleuchtet, ist die WiFi-Hardware in Ordnung.
- ⑤ Decken Sie den Infrarotsensor an der Laufmündung ab, wenn die "Auto"-Markierung blinkt, ist der Sensor in Ordnung.

8.11.3 Schalten Sie die Maschine nach der Überprüfung wieder ein.

9. Häufig gestellte Fragen

F: Warum sind die Gewichtsdaten nur etwa halb so hoch wie die meiner Katzen?

A: Bitte überprüfen Sie, ob die Katze aus Neugier mit nur zwei Füßen in die Maschine eintritt. Oder steht die Maschine auf einem ebenen Boden mit vier Füßen, die mit dem Boden verbunden sind?

F: Warum zeigt die App einen Motorfehler an/warum leuchtet die Fehleranzeige auf dem Bedienfeld des Geräts/warum führt das Gerät immer einen Selbsttest durch?

A: Wenn der Selbsttest länger als 15 Minuten dauert, leuchtet die Fehleranzeige. Es kann sein, dass das Lauffach nicht richtig installiert ist oder dass Fremdkörper in der Rotation stecken geblieben sind. Bitte öffnen Sie die Schnalle des Lauffachs, heben Sie den Lauf zur Überprüfung an und legen Sie ihn dann gemäß den Tipps zurück (an der Basis) und schließen Sie die Schnalle.

F: Warum ist die Reinigungszeit so lang?

A: Niedrigere Drehzahlen erwecken weniger Angst in ängstlichen Katzen; Es verlängert die gesamte Reinigungszeit, wenn Katzen aus Neugierde häufig hereinkommen oder sich ihnen nähern.

F: Warum dreht sich die Maschine zurück, bevor sie die ganze Drehung beendet hat?

A: Um Sand zu sparen und die Kapazität des Sammelbehälters zu erhöhen.

F: Warum kann der Kot nicht in die Mülltonne gespült werden?

A: Die Tür kann durch Katzenstreu oder den Müllbeutel blockiert sein, oder der Müllbeutel ist zu groß um hindurch zu passen; Bitte überprüfen Sie, ob sich der Mülleingang problemlos vollständig öffnen und schließen lässt (es wird empfohlen, dies jedes Mal nach der Installation eines neuen Beutels zu überprüfen). Großer Müll kann manuell behandelt werden, um ihn zuerst kleiner zu machen.

F: Welche Art von Katzenstreu sollte ich verwenden?

A: Mischsand und Tofusand werden bevorzugt; Bentonitsand und Mineralsand sind in Ordnung, können jedoch aufgrund ihrer Gewichtsichte und Flüssigkeit die Verzögerungszeit der „Voll“-Aufforderung beeinflussen.

F: Warum bleibt etwas Sand im Behälter zurück, nachdem ich die Funktion „Einstreu ersetzen“ verwendet habe?

A: Vielleicht ist nicht genug Platz im Müllbeutel, bitte ersetzen Sie den Beutel und drücken Sie "Replace Litter" erneut.

F: Warum tritt Sand aus der Öffnung der Müllbox aus, wenn der Müllbeutel ausgetauscht wird?

A: Bitte drücken Sie 2 Sekunden lang auf "Geruch entfernen", dann dreht sich der Abfallbehälter um 90° gegen den Uhrzeigersinn, um sicherzustellen, dass die Öffnung des Beutels beim Wiedereinsetzen nach oben zeigt.

F: Warum sind die Gewichtsdaten falsch?

A: Bitte drücken Sie die „Reinigen“-Taste für 2 Sekunden, der Sand wird geglättet, und das Gewicht wird sofort kalibriert. Bitte prüfen Sie auch, ob die Maschine auf einem ebenen und festen Untergrund steht. Katzen, die nicht vollständig in die Tonne steigen oder zu kurz in der Tonne bleiben, können ebenfalls zu einem ungenauen Wiegen führen. Wenn eine Katze während der Arbeit in den Mülleimer geht, wird ebenfalls ein ungenaues Gewicht gemessen.

F: Warum hörte die Maschine nicht auf zu arbeiten, während die Katze hereinkam?

A: Die Maschine stoppt nicht, wenn Sandnivellierung und Gewichtskalibrierung durchgeführt werden. Die sichere Struktur des Produkts zusammen mit dem Drehwinkel der Aktion ($\pm 45^\circ$) stellt jedoch keine Gefahr für die Katze dar, wenn sie bei der Arbeit eindringt.



Wenn das Gerät nach der obigen Fehlerbehebung immer noch nicht normal funktioniert, verwenden Sie das Produkt bitte nicht mehr und wenden Sie sich an Catzyfied.

10. Garantie

Die Garantie für unsere Produkte ist 2 Jahr ab dem Kaufdatum. Alle Änderungen und/oder Modifikationen am Produkt werden lässt die Garantie verfallen. Wir übernehmen keine Haftung für Schäden, die durch unsachgemäße Verwendung des Produkts verursacht worden sind. Lesen Sie diese Anleitung bevor Sie das Produkt benutzen. Zur Wahrnehmung Ihrer Rechte der Garantie, wenden Sie sich bitte an den Kundendienst von Catzyfied.

Catzyfied-Kontaktinformationen

Kundenservice

info@catzyfied.ch



<https://www.catzyfied.ch>

+41 79 350 84 50

(WhatsApp)

1. Points importants

- ⊘ Veuillez installer et utiliser cet appareil strictement selon les instructions.
- ⊘ Veuillez l'utiliser dans un environnement intérieur, ne le placez pas à la lumière directe du soleil et tenez-le à l'écart des sources d'incendie.
- ⊘ Veuillez placer l'appareil sur un sol plat et dur et ne placez pas d'objets sur au-dessus de l'appareil.
- ⊘ Ne le traînez pas et ne le posez pas vigoureusement pendant la mise en place pour éviter d'endommager l'appareil.
- ⊘ Les chatons pesant moins de 1 kg et les chattes allaitantes ne doivent pas utiliser le mode de nettoyage automatique de l'appareil.
- ⊘ Il est strictement interdit de tremper ou d'immerger la partie hôte de cet appareil.
- ⊘ Veuillez débrancher le cordon d'alimentation lorsque vous vous déplacez, nettoyez l'appareil ou ne l'utilisez pas pendant une longue période.
- ⊘ Veuillez utiliser l'adaptateur d'alimentation d'origine pour éviter tout dommage à l'appareil ou tout risque potentiel pour la sécurité.
- ⊘ Si des enfants utilisent cet appareil, assurez-vous de l'utiliser sous la direction d'un adulte.
- ⊘ Veuillez effectuer l'entretien sous la direction de professionnels pour éviter toutes sortes de dommages.
- ⊘ Si vous rencontrez des problèmes d'utilisation du produit, veuillez contacter le service client.
- ⊘ Veuillez lire attentivement ce manuel avant. Une fois installé et utilisé, cela signifie que vous avez lu attentivement et accepté les consignes de sécurité suivantes.
- ⊘ Si le produit ne fonctionne pas correctement en raison d'autres conditions inconnues et que vous n'avez pas le temps de vous référer aux instructions, veuillez redémarrer l'appareil.

 Les images sont données à titre indicatif et sont toutes sujettes au produit réel !

 Veuillez lire attentivement le mode d'emploi avant d'utiliser cet appareil !

Certaines images de ce manuel sont des illustrations. Si elles ne correspondent pas à l'objet réel, veuillez vous référer à l'objet réel. Notre société se réserve le droit de modifier la technologie et l'apparence de ce produit.

2. Fonctions et caractéristiques

- Ø Lorsque le chat entre dans l'appareil, il cesse de fonctionner immédiatement.
- Ø Une fois que le chat a quitté l'appareil, le nettoyage s'effectue automatiquement.
- Ø L'appareil peut être commandé via l'écran tactile LED et l'application
- Ø La chambre de nettoyage peut être retirée pour le nettoyage.
- Ø L'appareil est peu bruyant.
- Ø L'appareil a un purificateur d'air Io installé pour un air pur.

3. Liste des articles

- Ø Boîte à litière automatique : 1 pièce
- Ø Adaptateur d'alimentation : 1 pièce
- Ø Manuel d'utilisation : 1 pièce

 Lors du déballage, vérifiez l'apparence de la boîte et de l'appareil. Vérifiez également tous les accessoires. Contactez Catzyfied immédiatement s'il y a des dommages ou s'il manque quelque chose.

4. Données techniques

Nom du produit :	Bac à litière autonettoyant
Version :	PL-015W
Matériau :	Polystyrène
Adaptateur électrique :	Entrée 220 V (EU) / CC 12 V
Tension nominale	24 W
Poids recommandé :	2,2 – 17,6 lbs (MAX)
Litière pour chat :	Applicable : Bentonite, Granulés de tofu taille S, Granules de paille taille S Non applicable : Granulés de bois M, L ; Granulés de gel ; Granulés de tofu taille M, L

Capacité du bac :	9 Litres
Son :	<40db
Durée du cycle de nettoyage :	4 minute
Classe de sécurité :	Classe II
Dimensions :	46 x 52 x 50 cm > (L x P x H)
Poids net :	9 kg
Environnement de travail normal :	Température ambiante 59 ~ 86 °F, Humidité relative << 93 %, sans condensation
Sceaux :	GB4706.1-2005

5. Instructions et illustrations

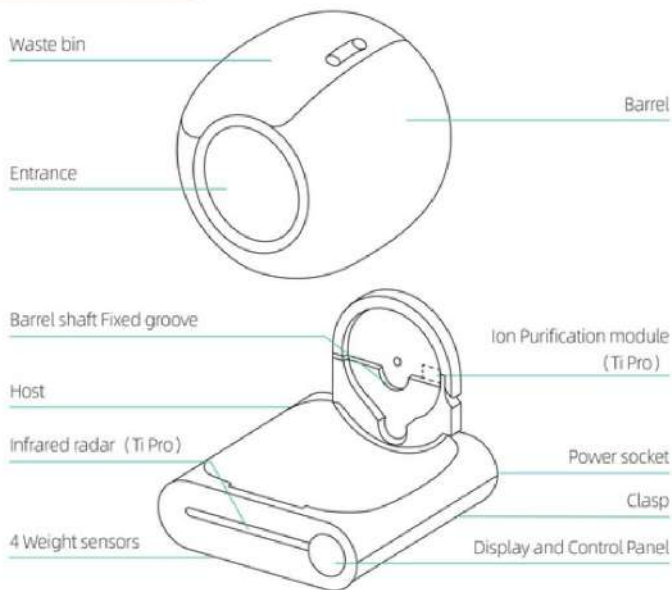

6. Préparation avant le démarrage

Étape 1 : Déballage

Retournez le carton pour découper le ruban adhésif par le bas, puis retournez le carton pour tirer le carton verticalement.

Étape 2 : Emplacement

Placez la machine sur un sol plat et assurez-vous que les quatre pieds du produit sont en contact avec le sol. Les articles d'une hauteur supérieure à 5 cm ne doivent pas être placés à moins de 30 cm devant le produit, afin de ne pas affecter le capteur d'identification du chat à l'extérieur du produit.

✓ Les quatre pieds du produit doivent être en contact avec un sol plat et ferme!

✗ Ne placez pas la machine sur un tapis doux.

✗ Ne placez pas les deux pieds avant de la machine sur le tapis ou la moquette de litière pour chat.

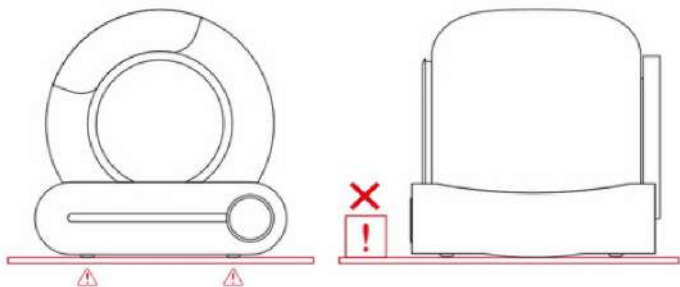

Étape 4 : Ajout du sable de litière

Assurez-vous que la hauteur de litière nivelée se situe entre la ligne MAX et la ligne MIN. (La quantité de sable peut être ajustée en fonction de la situation réelle.)

Avis :

Veillez ne pas ajouter trop de litière pour chat pour éviter les éclaboussures hors du bac à litière pendant le nettoyage et la pollution de l'environnement.

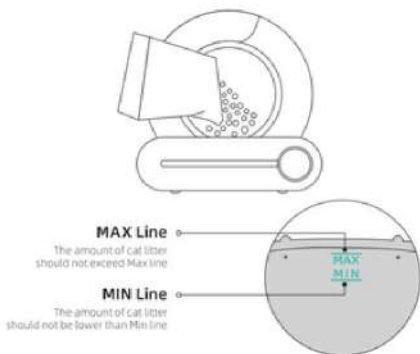

Étape 5 : Utilisation

Mettez la machine sous tension avec l'adaptateur et attendez qu'elle s'auto-vérifie pendant 3 à 8 minutes. Elle entrera automatiquement dans l'état de détection après l'auto-vérification, sans qu'il soit nécessaire de changer son programme.

Une fois que le chat sort de l'appareil, le produit nettoie automatiquement les excréments agglomérés du chat en 3 minutes environ, pendant 4 minutes.

Après le nettoyage, le produit démarrera automatiquement la fonction de nettoyage des odeurs qui durera 30 minutes.

Avis :

✖ Ne soulevez pas et ne traînez pas l'appareil après sa mise sous tension. (Cela interférera avec le calibrage du poids dans le programme de réinitialisation).

Ø Si vous placez le produit dans un espace étroit ou s'il existe une source d'interférence infrarouge devant le produit, l'auto-vérification du produit peut prendre environ 8 minutes. Veuillez patienter.

Ø Si le produit détecte que l'espace n'est pas adapté au fonctionnement de son capteur infrarouge, la fonction de détection infrarouge sera automatiquement désactivée une fois l'auto-vérification terminée. Mais le système de détection de poids à l'intérieur du produit se chargera de juger si le chat entre.

Ø Pendant le processus de nettoyage, toutes les clés sont suspendues. Si vous devez exécuter d'autres fonctions, veuillez patienter jusqu'à ce que le processus de nettoyage soit terminé.

7. Installation de l'application

Étape 1 : Application Smart Life

Téléchargez l'application Smart Life dans votre app store ou scannez le code QR



Étape 2 : Wi-Fi et Bluetooth

Vérifiez le réseau sur votre téléphone. Veuillez vous connecter à un réseau 2.4G WiFi et activer le Bluetooth et la localisation.

Étape 3 : Mise en réseau

Appuyez sur « Auto » pendant 2 secondes. Le voyant du WiFi commence à clignoter. La machine est maintenant visible pour la mise en réseau.

Étape 4 : Connexion

- 1 Ouvrez l'application Smart Life sur votre téléphone
- 2 Appuyez sur (+) pour ajouter appareil et numériser automatiquement
- 3 Sélectionnez l'appareil et appuyez sur « Suivant » après la numérisation
- 4 Ajoutez les informations du WiFi et appuyez sur "Suivant" pour vous connecter
- 5 Entrez dans l'application après une connexion réussie.



Avis et dépannage :

Si la configuration réseau échoue ou si un message d'expiration du délai s'affiche, vérifiez les possibilités suivantes :

- Ø Vérifiez si le WiFi, le Bluetooth et la localisation sont tous activés. Si ce n'est pas le cas, déconnectez et reconnectez.
- Ø Vérifiez si le réseau WiFi est dans la bande 2.4G . Le produit ne peut pas reconnaître le réseau 5G.
- Ø Vérifiez si le voyant du WiFi sur le panneau tactile LED clignote pendant la configuration du réseau.
- Ø Vérifiez si le WiFi dispose d'une connexion Internet fonctionnelle.
- Ø Vérifiez si le mot de passe WiFi est correct.
- Ø Vérifiez si le signal WiFi est suffisamment puissant.
- Ø Vérifiez s'il n'y a pas plus de 10 appareils connectés à ce réseau, car un nombre trop élevé peut entraîner des conflits.

8. Mode d'emploi

	Category	Function	Operation	Status	Prompt tone
wifi	Host key	Clean	Click	Start cleaning immediately	One ring
		Replace litter	Press for 2"	Start replacing cat litter	Long ring for 1"
		Auto-cleaning	Click	Start Auto cleaning	One ring
		Remove odor	Click	Start purifying the air	One ring
		Join network	Press for 2"	Reset WiFi to start join network	Long ring for 1"
		Leveling	Press for 2"	Leveling the cat litter	Long ring for 1"
		Change garbage bag	Press for 2"	Adjust the barrel angle to the bag changing position	Long ring for 1"
		Lock/Unlock	Press for 2"	Locked/Unlock	Long ring for 1"
	Indicator	Ring lamp	Lighting	Power On	
		Fault lamp (left)	Lighting	Barrel is not installed or it cannot run	
			Lighting	The device is connected	
		WiFi lamp (middle)	Flash	The device is trying to connect to the network	
			Unit	The device is not connected	
		Waste full lamp (right)	Lighting	Remind users to replace garbage bag when the waste bin is almost full	

8.1 Mode automatique :

Cliquez sur « Auto » sur le panneau tactile LED ou sur l'application pour démarrer la détection et le nettoyage automatiques. Ce mode est automatiquement activé après la mise sous tension de l'appareil.

Avis :

- ⊘ Veuillez cliquer sur « Auto » sur le panneau ou sur l'application pour fermer la détection automatique si vous avez des chatons de moins de 1 kg ou si la chatte est enceinte. Cliquez ensuite sur « Nettoyer » à la main en fonction de l'utilisation réelle de la machine.
- ⊘ Si vous utilisez une litière qui s'agglutine rapidement, vous pouvez régler le « temps d'attente de nettoyage » dans l'application, par exemple 1 minute, pour nettoyer la litière le plus rapidement possible et réduire l'odeur. Si vous avez plusieurs chats dans la famille, vous pouvez régler « l'intervalle de nettoyage » dans l'application, par exemple 30 minutes, pour éviter un nettoyage répété et inefficace du produit.
- ⊘ Si le chat entre dans le bac pendant plus de 10 secondes, l'appareil considère que le chat va faire ses besoins. La procédure de nettoyage automatique sera effectuée 3 minutes après que le chat soit parti. (L'intervalle par défaut entre les nettoyages est de 15 minutes pour éviter que le produit ne soit démarré trop fréquemment lors d'une utilisation par plusieurs chats. Si la machine ne marche pas après que votre deuxième chat a fait pipi, c'est peut-être parce que l'intervalle entre ces deux pipi est inférieur à 15 minutes.)
- ⊘ Si le bouton de l'application ne peut pas être fermé/ouvert ou synchronisé avec le panneau temporairement, veuillez vérifier l'état du réseau ou reconfigurer le réseau, ou cliquez sur le bouton correspondant sur l'application et répétez une ou deux fois.

8.2 Mode nettoyage :

Cliquez sur « Nettoyer » sur le panneau tactile LED ou sur l'application pour commencer le nettoyage immédiatement.

Ø Pendant le processus de nettoyage, toutes les touches sont suspendues. Si vous devez exécuter d'autres fonctions, veuillez attendre que le processus de nettoyage soit terminé.

Ø Prolongez le temps d'attente pour le nettoyage dans l'application du téléphone lorsque le chat a la diarrhée. Cela permettra à la litière pour chat de prendre suffisamment de temps pour s'agglutiner et réduire la pollution des matières fécales molles vers le bac à boules.

Ø Si vous avez redémarré la machine, le temps d'attente de la procédure « Nettoyer » sera restauré à la valeur par défaut de 3 minutes, qui peut être réinitialisée dans l'application si nécessaire.

Ø Prolongez l'intervalle de temps entre deux nettoyages lorsque vous avez plusieurs chats pour éviter le nettoyage répété des produits.

Ø Si vous avez redémarré la machine, le temps d'intervalle entre deux nettoyages sera restauré à la valeur par défaut de 15 minutes, qui peut être réinitialisée dans l'application si nécessaire. (plage de réglage : 0 à 120 minutes)

8.3 Ajouter de la litière :

Méthode 1 :

Ajouter de la litière en mode marche. En mode « Auto », lorsque la litière pour chat ajoutée est supérieure à 1 kg, le voyant « Auto » clignotera. Après 30 minutes, la litière pour chat sera automatiquement lissée, et le poids sera automatiquement calibré. Si vous pensez que 30 minutes sont trop longues, veuillez appuyer longuement sur le bouton « Remove Odor » pendant 2 secondes ou plus. Le sable sera lissé immédiatement, et le poids sera calibré immédiatement.

(La machine ne fonctionnera pas si vous cliquez brièvement sur le bouton « Nettoyer ». Veuillez l'éteindre puis la rallumer.)

Méthode 2 :

Éteignez la machine, ajoutez de la litière, puis rallumez-la.

Avis :

Ø La machine ne s'arrête pas lorsqu'elle lisse le sable, même si le chat entre à ce moment-là. Mais ne vous inquiétez pas, la machine se balance seulement dans certains angles. Ce balancement ne blessera pas le chat. (Par ailleurs, la machine a une fonction de protection. Elle s'arrêtera immédiatement si un chat s'approche de l'entrée pendant le nettoyage).

- ❌ Veuillez vous assurer que la hauteur du sable se situe entre la ligne MIN et la ligne MAX après l'ajout. Sinon, veuillez l'ajuster avec la méthode 2.
- ❌ Vous pouvez trouver l'option de correction de la surface du sable sur l'application pour ajuster la position du sable. (Au niveau 0, la surface du sable est inclinée vers la droite, et au niveau 6, la surface du sable est inclinée vers la gauche).

8.4 Remplacer la litière :

- ① Remplacez le sac poubelle par un sac vide pour éviter tout débordement dans le sac poubelle ; Assurez-vous que le sable restant à l'intérieur de la machine est proche de la ligne MIN (pour éviter le débordement lorsque le bac tourne) ;
- ② Appuyez sur « Remplacer la litière » pendant 2 secondes, puis attendez que la machine élimine le sable restant ; (environ 3 minutes)
- ③ Remplacez le sac poubelle par un sac vide après avoir nettoyé le sable ;

Avis :

✓ Cliquez à nouveau sur « Remplacer la litière » pour annuler l'opération si vous avez cliqué

dessus par erreur ou si vous constatez que vous avez oublié de remplacer le sac poubelle en premier.

❌ Pour le sable minéral fin, lors du remplacement du sac (step 1) , pour éviter le débordement du sable minéral par l'embouchure du sac, vous pouvez d'abord appuyer sur « Clean » pendant 2 secondes ; puis la poubelle tournera de 90° dans le sens inverse des aiguilles d'une montre pour s'assurer que l'embouchure du sac est vers le haut lors du remplacement. Après le remplacement du sac, répétez les opérations 2 et 3.

8.5 Désodoriser :

Méthode 1 :

Cliquez sur « Désodoriser » sur le panneau ou cliquez sur « Inodore » sur l'application de votre téléphone.

Méthode 2 :

Définissez un travail régulier sur l'application de votre téléphone.

Avis :

- ❌ La machine éliminera automatiquement les mauvaises odeurs pendant 30 minutes après chaque nettoyage.
- ❌ Il s'arrêtera automatiquement une fois que le chat entre et continuera de fonctionner après que celui-ci soit sorti.

8.6 Remplacer le sac poubelle :

Lorsque l'indicateur « Plein » s'allume, vous devez remplacer le sac poubelle.

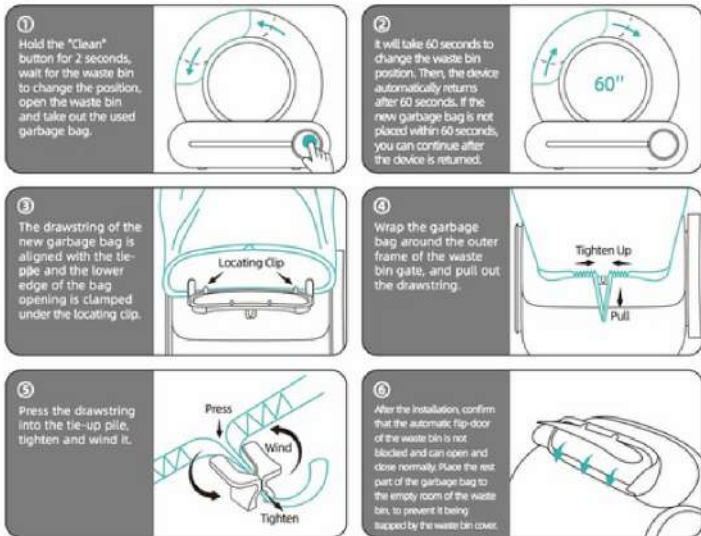

Avis :

- ⊘ L'indication « Plein » n'est qu'une valeur de référence. Si vous utilisez différents types de litière pour chats, leur volume, leur densité et leur fluidité affecteront le jugement de l'indication « Plein ». Dans l'application, vous pouvez ajuster le délai de l'indication « Plein » en fonction de votre propre utilisation. La valeur par défaut est 0 (il y a encore un peu d'espace dans le sac pour les déchets), et la valeur maximale peut être ajustée à 15.
- ⊘ Si vous avez redémarré la machine, le délai de l'indication « Plein » sera restauré à la valeur par défaut 0, qui peut être réinitialisée dans l'application si nécessaire. Normalement, la capacité de stockage d'un chat peut atteindre 15 jours et trois chats peuvent atteindre 5 jours.
- ⊘ Les utilisateurs peuvent remplacer le sac poubelle tous les 5 jours selon le nombre de chats ou les conditions de température.

8.7 Laver le bac :

- ① Veuillez d'abord éteindre la machine!
- ② Ouvrez la boucle du compartiment du réservoir, soulevez le bac.
- ③ Sécher le bac avant de le remettre sur la base !

Avis :

Si le voyant du bac s'allume, veuillez redémarrer la machine ou cliquer sur « Nettoyer » pour l'éteindre.

8.8 Verrouiller le clavier :

Appuyez sur « Auto » + « Désodoriser » pendant plus de 2 secondes, ou cliquez sur « Sécurité enfants » sur l'application pour activer ou désactiver la fonction sécurité enfants.

8.9 Fermer ou ouvrir le capteur infrarouge :

Lorsque le bac à litière pour chat est placé dans une cage ou un espace étroit, veuillez maintenir enfoncé « Auto » + « Replace Litter » pendant plus de 2 secondes ou cliquer sur l'option de capteur infrarouge du bac dans l'application pour éteindre ou allumer le capteur infrarouge du bac. Cela empêche la machine de toujours juger de manière erronée.

8.10 Minutage :

8.10.1 Mode veille

Lorsque la litière pour chat est placée dans la chambre, vous pouvez programmer dans l'application la durée du mode « Ne pas déranger » pour empêcher l'activation nocturne de perturber le sommeil.

Avis :

Ø Pendant la période NPD, la lumière du panneau sera éteinte. Appuyez sur n'importe quel bouton pour quitter immédiatement le mode NPD.

Ø Si le produit est en cours de nettoyage lors du réglage du NPD, la machine passera en mode NPD une fois le nettoyage terminé.

8.10.2 Mode nettoyage régulier

Réglez la machine pour qu'elle nettoie régulièrement dans l'application « Clean Timing ».

8.10.3 Minuterie de désodorisation

Réglez la machine pour éliminer régulièrement les mauvaises odeurs dans l'application « Deodo Timing ».

Avis :

Si l'heure d'exécution de ces procédures planifiées chevauche l'heure du mode NPD, le produit effectuera d'abord la désodorisation et le nettoyage, puis retournera en mode NPD.

8.11 Méthode d'autocontrôle des défauts

8.11.1 Remettez le produit sous tension, cliquez sur « Désodoriser » plus de 5 fois en 2 minutes, puis le produit entrera en mode test.

8.11.2 En mode test :

- ① Cliquez sur chaque touche pour vérifier si elle fonctionne correctement. Si celle-ci fonctionne correctement, le matériel du circuit imprimé est intact.
- ② Appuyez sur le haut de la machine avec une force de plus de 1 kg pour voir si le voyant « Plein » clignote. Si c'est le cas, le capteur de gravité est intact.
- ③ Si le voyant bac continue de s'allumer, le moteur est intact.
- ④ Si le voyant WiFi continue de s'allumer, le matériel WiFi est intact.
- ⑤ Couvrez le capteur infrarouge à l'embouchure du réservoir, si le voyant « Auto » clignote, le capteur est intact.

8.11.3 Remettez la machine sous tension après vérification.

9. Foire aux questions

Q: Pourquoi les données de poids ne représentent-elles qu'environ la moitié du poids de mes chats ?

R: Veuillez vérifier si le chat entre dans la machine avec seulement deux pieds à l'intérieur par curiosité. Ou la machine est-elle placée sur un sol plat avec quatre pieds reliés au sol ?

Q: Pourquoi l'application indique-t-elle une défaillance du moteur/pourquoi l'indicateur de défaut est-il allumé sur le panneau de l'équipement/pourquoi l'équipement s'autocontrôle-t-il toujours ?

R: Si l'autocontrôle prend plus de 15 minutes, l'indicateur de défaut est allumé. Il se peut que le compartiment du réservoir ne soit pas correctement installé ou qu'un corps étranger soit coincé dans la rotation. Veuillez ouvrir la boucle du compartiment du réservoir, soulever le réservoir pour le vérifier, puis le remettre en place en suivant les conseils (sur la base) et fermer la boucle.

Q: Pourquoi le temps de nettoyage est-il si long ?

R: Des régimes plus bas rendent les chats timides moins effrayés. Cela prolongera toute la durée du nettoyage si les chats entrent ou s'approchent fréquemment par curiosité.

Q: Pourquoi la machine tourne-t-elle en arrière pendant un certain temps avant de terminer la rotation complète ?

R: Afin d'économiser du sable et augmenter la capacité du bac de collecte.

Q: Pourquoi le caca ne peut-il pas être nettoyé dans la poubelle ?

R: La porte peut être bloquée par de la litière pour chat ou un sac à ordures, ou des ordures trop grandes pour passer. Veuillez vérifier si l'entrée des ordures peut être complètement ouverte et fermée en douceur (il est recommandé de vérifier à chaque fois après l'installation d'un nouveau sac). Les gros déchets peuvent être manipulés manuellement pour les réduire d'abord.

Q: Quel type de sable pour litière pour chat dois-je utiliser ?

A: Il est préférable d'utiliser du sable mélangé et du sable de tofu. Le sable de bentonite et le sable minéral sont corrects mais peuvent affecter le délai de l'indication « Plein » en raison de leur densité de poids et de leur liquidité.

Q: Pourquoi reste-t-il du sable dans le bac après avoir utilisé la fonction « Remplacer la litière » ?

R: Peut-être qu'il n'y a pas assez d'espace dans le sac poubelle, veuillez remplacer le sac, puis appuyez à nouveau sur « Remplacer la litière ».

Q: Pourquoi le sable s'échappe-t-il de l'embouchure de la poubelle lors du remplacement du sac poubelle ?

R: Veuillez appuyer sur « Désodoriser » pendant 2 secondes, puis la corbeille tournera de 90° dans le sens antihoraire pour s'assurer que l'embouchure du sac est vers le haut lors du remplacement.

Q: Pourquoi les données de poids sont-elles incorrectes ?

A: Veuillez appuyer sur « Nettoyer » pendant 2 secondes, le sable sera lissé, et le poids sera calibré immédiatement. Veuillez également vérifier si la machine est placée sur un sol plat et ferme. Les chats qui n'entrent pas complètement dans le bac ou qui y restent trop peu de temps peuvent également entraîner une pesée inexacte. Si un chat entre dans le bac alors qu'il fonctionne, il obtiendra également un poids inexact.

Q: Pourquoi la machine n'a-t-elle pas cessé de fonctionner lorsque le chat est entré ?

R: La machine ne s'arrête pas lors du nivellement du sable et l'étalonnage du poids. Cependant, la structure sûre du produit, ainsi que l'angle de rotation de l'action ($\pm 45^\circ$) ne présentent aucun danger pour le chat lorsqu'il effectue une tâche.

 Si l'appareil ne fonctionne toujours pas normalement après le dépannage ci-dessus, veuillez cesser d'utiliser le produit et contacter Catzyfied.

10. Garantie

La garantie de nos produits est de 2 ans à compter de la date d'achat. Tout changement et/ou modification du produit annule la garantie. Nous n'acceptons aucune responsabilité pour les dommages causés par une utilisation incorrecte du produit. Lisez ce manuel avant de l'utiliser. Pour exercer vos droits de garantie, veuillez contacter le service clientèle de Catzyfied.

Coordonnées de Catzyfied

Service client

info@catzyfied.ch



<https://www.catzyfied.ch>

+41 79 350 84 50

(WhatsApp)

1. Punti chiave

- ⊘ Si prega di installare e utilizzare questo dispositivo rigorosamente secondo le istruzioni.
- ⊘ Utilizzarlo in un ambiente interno, non posizionarlo alla luce diretta del sole e tenerlo lontano da fonti di incendio.
- ⊘ Posizionare il dispositivo su una superficie piana e dura e non mettere oggetti sopra di esso.
- ⊘ Non trascinarlo e non posizionarlo vigorosamente durante l'installazione per evitare di danneggiare l'apparecchio.
- ⊘ I gattini con un peso inferiore a 1 kg e le gatte in allattamento non devono utilizzare la modalità di pulizia automatica del dispositivo.
- ⊘ È severamente vietato immergere la parte principale di questo dispositivo.
- ⊘ Si prega di scollegare il cavo di alimentazione quando ci si sposta, si pulisce l'apparecchio o non lo si utilizza per un lungo periodo di tempo.
- ⊘ Si prega di utilizzare l'adattatore di alimentazione originale per evitare danni all'apparecchio o eventuali rischi per la sicurezza.
- ⊘ Se i bambini utilizzano questo dispositivo, accertarsi che lo facciano sotto la supervisione di un adulto.
- ⊘ Si prega di effettuare la manutenzione sotto la direzione di professionisti per evitare qualsiasi tipo di danno.
- ⊘ Se si incontrano problemi nell'utilizzo del prodotto, si prega di contattare il servizio clienti. Si prega di leggere attentamente il manuale prima dell'utilizzo.
- ⊘ Una volta installato ed utilizzato, ciò significa che avete letto attentamente e accettato le seguenti istruzioni di sicurezza.
- ⊘ Se il prodotto non funziona correttamente a causa di altre condizioni sconosciute e non avete il tempo di fare riferimento alle istruzioni, si prega di riavviare il dispositivo.

 Le immagini sono fornite a scopo indicativo e sono tutte soggette al prodotto reale!

 Si prega di leggere attentamente le istruzioni prima di utilizzare questo dispositivo!

Alcune immagini in questo manuale sono illustrazioni. Se non corrispondono all'oggetto reale, fare riferimento all'oggetto reale. La nostra azienda si riserva il diritto di modificare la tecnologia e l'aspetto di questo prodotto.

2. Funzioni e caratteristiche

- Ø Se il gatto calpesta il dispositivo, smette immediatamente di funzionare.
- Ø Non appena il gatto lascia il dispositivo, la pulizia avviene automaticamente.
- Ø Il dispositivo può essere azionato tramite touch screen a LED e app
- Ø La camera di pulizia può essere rimossa per la pulizia.
- Ø Il dispositivo è silenzioso.
- Ø Un purificatore d'aria O2 è installato nel dispositivo per aria pulita.

3. Elenco degli articoli

- Ø Cassetta igienica automatica: 1 pezzo
- Ø Adattatore di alimentazione: 1 pezzo
- Ø Manuale di istruzioni: 1 pezzo

⚠ Durante il disimballaggio, controlla l'aspetto della scatola e del dispositivo. Controlla anche tutto Gli accessori. Contatta immediatamente Catzyfied in caso di danni o mancanze qualcosa.

4. Specifiche

Nome del prodotto :	Cassetta igienica autopulente
Version :	PL-015W
Materiale:	Polistirolo
Adattatore di alimentazione:	220 V (EU) / CC 12 V
Tensione di rete:	24 W
Peso consigliato:	2.2 – 17.6 lbs (MAX)
Lettieria per gatti :	Applicabile: bentonite, pellet di tofu taglia S, Granuli di paglia taglia S Non applicabile: pellet di legno M, L; granuli di gel; Pellet di tofu taglia M, L

Capacità del contenitore:	9 litri
Volume:	<40db
Durata del ciclo di pulizia:	4 minuti
Classe di sicurezza elettrica:	Classe II
Dimensioni:	46 x 52 x 50 cm > (L x P x H)
Peso netto:	9 kg
Ambiente di lavoro normale:	temperatura ambiente 59 ~ 86 °F, Umidità relativa << 93 %, non condensante
Segno:	GB4706.1-2005

5. Istruzioni e immagini

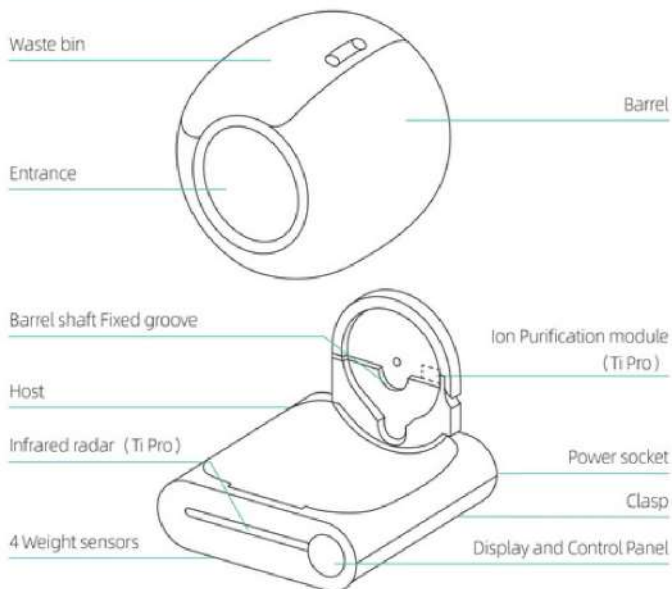

6. Preparazione pre-lancio

Passaggio 1: Disimballare

Capovolgere la scatola per tagliare il nastro dal fondo, quindi capovolgere la scatola e tirare il cartone verticalmente.

Passaggio 2: Posizione

Posizionare la macchina su un pavimento piano e assicurarsi che tutti e quattro i piedini del prodotto siano a contatto con il pavimento. Gli oggetti più alti di 5 cm non devono essere posizionati a meno di 30 cm davanti al prodotto, in modo da non influenzare il sensore ID gatto all'esterno del prodotto.

✓ Il prodotto deve poggiare con tutti e quattro i piedi su un terreno piano e solido!

- ✗ Non posizionare la macchina su un tappeto morbido.
- ✗ Non posizionare i due piedini anteriori della macchina sul tappeto o su un'area rialzata.

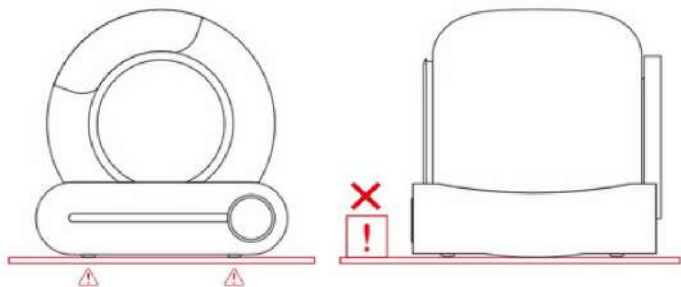

Passaggio 3: aggiungi la lettiera per gatti

Assicurarsi che l'altezza dello spargimento livellato sia compresa tra la linea MAX e la linea MIN. (La quantità di sabbia può essere regolata di seconda della situazione reale.)

Avviso:

Per favore non aggiungerne troppi
Evita la lettiera per gatti
Schizzi fuori dalla lettiera
durante la pulizia e
Inquinamento ambientale.

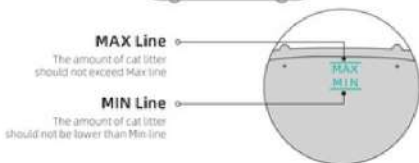

Passaggio 4: Utilizzare

Accendi la macchina con l'adattatore e attendi 3-8 minuti affinché si verifichi da sola. Dopo l'autoverifica, entrerà automaticamente nello stato di rilevamento senza modificare il programma.

Dopo che il gatto è uscito dal dispositivo, il prodotto pulirà automaticamente gli escrementi Grumo di gatto in circa 3 minuti, per 4 minuti.

Dopo la pulizia, il prodotto avvierà automaticamente la funzione di pulizia dei Odori che durano 30 minuti.

Avviso:

× Non sollevare o tirare il dispositivo dopo che è stato acceso.
(Ciò disturberà la calibrazione del peso nel programma di ripristino).

Ø Se si posiziona il prodotto in uno spazio ristretto o è presente una fonte di interferenza a infrarossi davanti al prodotto, l'autotest del prodotto potrebbe richiedere circa 8 minuti. Attendere prego.

Ø Se il prodotto rileva che la stanza non è adatta al funzionamento del sensore a infrarossi, la funzione di rilevamento a infrarossi verrà automaticamente disattivata al termine dell'autotest. Ma il sistema di rilevamento del peso all'interno del prodotto si occupa di giudicare se il cappello è inserito.

Ø Tutti i pulsanti sono bloccati durante il processo di pulizia. Se è necessario eseguire altre funzioni, attendere il completamento del processo di pulizia.

7. Installazione dell'app

Passaggio 1: App "Smart Life"

Scarica l'app "Smart Life" nel tuo app store o scansiona il codice QR



Passaggio 2: Wi-Fi e Bluetooth

Verifica la rete sul tuo telefono. Si prega di connettersi a una rete WiFi 2.4G e attivare il Bluetooth e la posizione.

Passaggio 3: Rete

Premere "Auto" per 2 secondi.

Il LED WiFi inizia a lampeggiare.

La macchina è ora visibile per la rete.



Passaggio 4: Connessione

- 1 Aprire l'applicazione Smart Life sul proprio telefono
- 2 Premere (+) per aggiungere il dispositivo e scansione automaticamente
- 3 Selezionare il dispositivo e premere "Avanti" dopo la scansione
- 4 Aggiungere le informazioni WiFi e premere "Avanti" per connettersi
- 5 Accedere all'applicazione dopo una connessione riuscita.

Avviso e risoluzione dei problemi:

Se la configurazione di rete fallisce o viene visualizzato un messaggio di scadenza, verificare le seguenti possibilità:

- Ø Verificare se WiFi, Bluetooth e posizione sono tutti attivi. In caso contrario, disconnettere e riconnettere.
- Ø Verificare se la rete WiFi è nella banda 2.4G. Il prodotto non può riconoscere la rete 5G.
- Ø Verificare se il LED WiFi sul pannello touch sta lampeggiando durante la configurazione della rete.
- Ø Verificare se la rete WiFi ha una connessione Internet funzionante.
- Ø Verificare se la password WiFi è corretta.
- Ø Verificare se il segnale WiFi è sufficientemente forte.
- Ø Verificare se non ci sono più di 10 dispositivi collegati a questa rete, poiché un numero troppo elevato può causare conflitti.

8. Istruzioni per l'uso

	Category	Function	Operation	Status	Prompt tone
wifi	Host key	Clean	Click	Start cleaning immediately	One ring
		Replace litter	Press for 2"	Start replacing cat litter	Long ring for"
		Auto-cleaning	Click	Start Auto cleaning	One ring
		Remove odor	Click	Start purifying the air	One ring
		Join network	Press for 2"	Reset WiFi to start join network	Long ring for"
		Leveling	Press for 2"	Leveling the cat litter	Long ring for"
		Change garbage bag	Press for 2"	Adjust the barrel angle to the bag changing position	Long ring for"
		Lock/Unlock	Press for 2"	Locked/Unlock	Long ring for"
	Indicator	Ring Lamp	Lighting	Power On	
		Fault Lamp (left)	Lighting	Barrel is not installed or it cannot run	
			Lighting	The device is connected	
		WiFi lamp (middle)	Flash	The device is trying to connect to the network	
			Unit	The device is not connected	
		Waste full Lamp (right)	Lighting	Remind users to replace garbage bag when the waste bin is almost full	

8.1 Modalità automatica:

Cliccare su "Auto" sul pannello touchscreen LED o sull'applicazione per avviare la rilevazione e la pulizia automatiche. Questa modalità è attivata automaticamente dopo l'accensione dell'apparecchio.

Avviso:

Si prega di cliccare su "Auto" sul pannello o sull'applicazione per disattivare il rilevamento automatico se si hanno gattini di meno di 1 kg o se la gatta è incinta. Cliccare poi su "Pulisci" manualmente in base all'effettivo utilizzo della macchina.

Ø Se si utilizza una lettiera che si agglutina rapidamente, è possibile impostare il "tempo di attesa per la pulizia" nell'applicazione, ad esempio 1 minuto, per pulire la lettiera il più velocemente possibile e ridurre l'odore. Se si hanno più gatti in famiglia, è possibile impostare "l'intervallo di pulizia" nell'applicazione, ad esempio 30 minuti, per evitare una pulizia ripetitiva e inefficace del prodotto.

Ø Se il gatto entra nella cassetta per più di 10 secondi, l'apparecchio considera che il gatto sta per fare i bisogni. La procedura di pulizia automatica verrà eseguita 3 minuti dopo che il gatto se ne sarà andato. (L'intervallo predefinito tra le pulizie è di 15 minuti per evitare che il prodotto venga avviato troppo frequentemente durante l'utilizzo da parte di più gatti.

Ø Se la macchina non funziona dopo che il vostro secondo gatto ha fatto la pipì, potrebbe essere perché l'intervallo tra queste due pipì è inferiore a 15 minuti.

Ø Se il pulsante dell'applicazione non può essere chiuso/aperto o sincronizzato con il pannello temporaneamente, si prega di verificare lo stato della rete o riconfigurare la rete, o cliccare sul pulsante corrispondente sull'applicazione e ripetere una o due volte.

8.2 Modalità di pulizia:

Clicca su "Pulisci" sul pannello LED o sull'applicazione per avviare immediatamente la pulizia.

Ø Durante il processo di pulizia, tutti i tasti sono sospesi. Se devi eseguire altre funzioni, attendi che il processo di pulizia sia completo.

Ø Prolunga il tempo di attesa per la pulizia nell'applicazione del telefono quando il gatto ha la diarrea. Ciò permetterà alla lettiera per gatti di agglomerarsi sufficientemente e ridurre l'inquinamento delle feci molli nella cassetta delle palle.

Ø Se hai riavviato la macchina, il tempo di attesa della procedura "Pulisci" sarà ripristinato al valore predefinito di 3 minuti, che può essere reimpostato nell'applicazione se necessario.

Ø Prolunga l'intervallo di tempo tra due pulizie quando hai più gatti per evitare la pulizia ripetuta dei prodotti.

Ø Se hai riavviato la macchina, l'intervallo di tempo tra due pulizie sarà ripristinato al valore predefinito di 15 minuti, che può essere reimpostato nell'applicazione se necessario. (gamma di impostazione: 0-120 minuti)

8.3 Aggiunta di lettiera

Metodo 1 :

Aggiungere la lettiera durante il funzionamento. In modalità "Auto", quando la lettiera per gatti aggiunta supera 1 kg, il LED "Auto" lampeggerà. Dopo 30 minuti, la lettiera per gatti verrà automaticamente livellata e il peso sarà calibrato automaticamente. Se ritieni che 30 minuti siano troppi lunghi, premi a lungo il pulsante "Remove Odor" per 2 secondi o più. La sabbia verrà immediatamente livellata e il peso verrà calibrato immediatamente. (La macchina non funzionerà se si preme brevemente il pulsante "Pulire". Si prega di spegnerla e riaccenderla.)

Metodo 2:

Spegnerla la macchina, aggiungere la lettiera e poi riaccenderla.

Aviso:

Ø La macchina non si ferma quando liscia la sabbia, anche se il gatto entra in quel momento. Ma non preoccuparti, la macchina si bilancia solo in certi angoli. Questo bilanciamento non farà male al gatto. (Inoltre, la macchina ha una funzione di protezione. Si fermerà immediatamente se un gatto si avvicina all'ingresso durante la pulizia).

Ø Assicurati che l'altezza della sabbia sia compresa tra la linea MIN e la linea MAX dopo l'aggiunta. In caso contrario, regola con il metodo 2.

- Ø Puoi trovare l'opzione di correzione della superficie della sabbia sull'applicazione per regolare la posizione della sabbia. (Al livello 0, la superficie della sabbia è inclinata a destra e al livello 6, la superficie della sabbia è inclinata a sinistra).

8.4 Sostituire la lettiera:

- ① Sostituire il sacchetto della spazzatura con un sacchetto vuoto per evitare fuoriuscite; assicurarsi che la sabbia rimanente all'interno della macchina sia vicina alla linea MIN (per evitare fuoriuscite quando il cassetto ruota);
- ② Premere "Sostituisci la lettiera" per 2 secondi, poi attendere che la macchina rimuova la sabbia rimanente (circa 3 minuti);
- ③ Sostituire il sacchetto della spazzatura con un sacchetto vuoto dopo aver pulito la sabbia.

Avviso:

- ✓ Clicca nuovamente su "Sostituisci la lettiera" per annullare l'operazione se hai cliccato per errore o se hai dimenticato di sostituire prima il sacco della spazzatura. È possibile evitare che la lettiera minerale finisca trabocchi dall'apertura del sacco durante la sostituzione (passo 1) premendo "Pulisci" per 2 secondi; poi il bidone si girerà di 90° in senso antiorario per assicurarsi che l'apertura del sacco sia verso l'alto durante la sostituzione. Dopo aver sostituito il sacco, ripetere le operazioni 2 e 3.

8.5 Eliminare l'odore:

Metodo 1:

Cliccare su « Deodorizzare » sul pannello o su « Inodore » sull'applicazione del telefono.

Metodo 2:

Imposta un lavoro regolare sull'applicazione del tuo telefono.

Avviso:

- Ø Dopo ogni pulizia, la macchina eliminerà automaticamente i cattivi odori per 30 minuti.
- Ø Si fermerà automaticamente quando il gatto entrerà e riprenderà a funzionare dopo che sarà uscito.

8.6 Sostituire il sacchetto della spazzatura:

Quando l'indicatore "Pieno" si accende, è necessario sostituire il sacchetto della spazzatura.

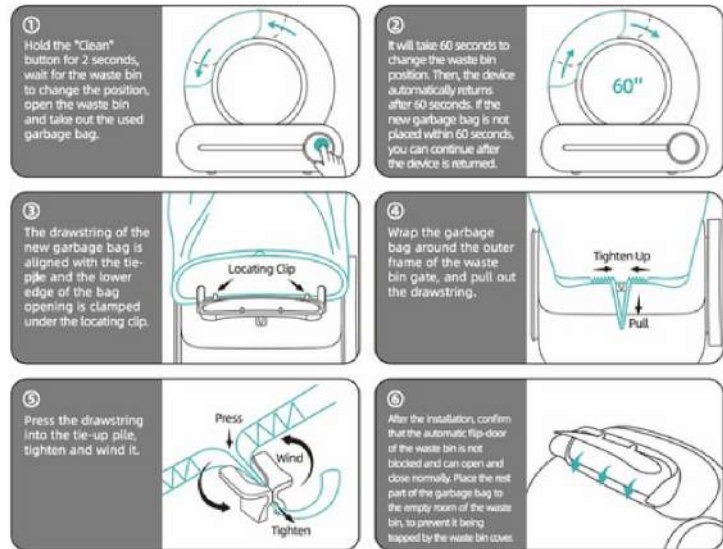

Aviso:

- ❌ L'indicazione "Pieno" è solo un valore di riferimento. Se si utilizzano diversi tipi di lettiera per gatti, il loro volume, la loro densità e fluidità influenzeranno la valutazione dell'indicazione "Pieno". Nell'applicazione è possibile regolare il tempo di visualizzazione dell'indicazione "Pieno" in base alle proprie esigenze. Il valore predefinito è 0 (c'è ancora spazio nel sacchetto per i rifiuti), e il valore massimo può essere regolato fino a 15.
- ❌ Se si riavvia la macchina, il tempo di visualizzazione dell'indicazione "Pieno" verrà ripristinato al valore predefinito di 0, che può essere reimpostato nell'applicazione se necessario. Normalmente, la capacità di stoccaggio per un gatto può durare fino a 15 giorni e per tre gatti può durare fino a 5 giorni.
- ❌ Gli utenti possono sostituire il sacchetto della spazzatura ogni 5 giorni a seconda del numero di gatti o delle condizioni di temperatura.

8.7 Lavare il contenitore:

- ① Si prega di spegnere la macchina prima!
- ② Aprire la chiusura del compartimento del serbatoio, sollevare il vassoio.
- ③ Asciugare il vassoio prima di rimetterlo sulla base!

Avviso:

Se la spia del vassoio si accende, riavviare la macchina o fare clic su "Pulisci" per spegnerla.

8.8 Blocco tastiera:

Premere "Auto" + "Deodorante" per più di 2 secondi, o fare clic su "Sicurezza bambini" sull'applicazione per attivare o disattivare la funzione di sicurezza bambini.

8.9 Chiudere o aprire il sensore infrarosso:

Quando la lettiera per gatti viene posizionata in una gabbia o in uno spazio stretto, si prega di premere "Auto" + "Replace Litter" per più di 2 secondi o fare clic sull'opzione del sensore infrarosso della lettiera nell'applicazione per accendere o spegnere il sensore infrarosso della lettiera. Ciò impedisce alla macchina di giudicare sempre in modo errato.

8.10 Programmazione oraria :

8.10.1 Modalità stand-by

Quando la lettiera per gatti è posizionata nella camera, è possibile programmare nella app la durata della modalità "Non disturbare" per evitare che l'attivazione notturna disturbi il sonno.

Aviso :

Ø Durante il periodo NPD, la luce del pannello sarà spenta. Premere qualsiasi pulsante per uscire immediatamente dalla modalità NPD.

Ø Se il prodotto sta eseguendo la pulizia durante l'impostazione della modalità NPD, la macchina passerà in modalità NPD una volta terminata la pulizia.

8.10.2 Modalità di pulizia regolare

Impostare la macchina per la pulizia regolare nell'applicazione "Clean Timing".

8.10.3 Timer di deodorizzazione

Imposta la macchina per eliminare regolarmente i cattivi odori nell'applicazione "Deodo Timing".

Avviso:

Se l'ora di esecuzione di queste procedure pianificate si sovrappone all'ora della modalità NPD, il prodotto eseguirà prima la deodorizzazione e la pulizia, quindi tornerà in modalità NPD.

8.11 Metodo di autocontrollo dei difetti

8.11.1 Accendere il prodotto, fare clic su "Deodorare" più di 5 volte in 2 minuti, quindi il prodotto entrerà in modalità test.

8.11.2 In modalità test:

- ① Fare clic su ogni pulsante per verificare se funziona correttamente. Se funziona correttamente, l'hardware della scheda di circuito è intatto.
- ② Premere la parte superiore della macchina con una forza di più di 1 kg per vedere se il LED "Pieno" lampeggia. Se è così, il sensore di gravità è intatto.
- ③ Se la spia del cassetto continua a accendersi, il motore è intatto.
- ④ Se il LED WiFi continua a accendersi, l'hardware WiFi è intatto.
- ⑤ Coprire il sensore infrarosso all'imboccatura del serbatoio, se il LED "Auto" lampeggia, il sensore è intatto.

8.11.3 Accendere la macchina dopo la verifica.

9. Domande frequenti

C: Perché i dati di peso rappresentano solo circa la metà del peso dei miei gatti?

R: Si prega di verificare se il gatto entra nella macchina con solo due piedi all'interno per curiosità. Oppure la macchina è posizionata su un terreno piano con quattro piedi collegati al suolo?

C: Perché l'applicazione indica un guasto al motore/perché l'indicatore di errore è acceso sul pannello dell'attrezzatura/perché l'attrezzatura si autocontrolla sempre?

R: Se l'autocontrollo richiede più di 15 minuti, l'indicatore di errore si accende. Potrebbe essere che il vano del serbatoio non sia installato correttamente o che un corpo estraneo sia bloccato nella rotazione. Si prega di aprire il gancio del vano del serbatoio, sollevare il serbatoio per verificare, quindi posizionarlo seguendo i consigli (sulla base) e chiudere il gancio.

C: Perché il tempo di pulizia è così lungo?

R: Le impostazioni più basse rendono i gatti timidi meno spaventati. Ciò prolungherà la durata della pulizia se i gatti entrano o si avvicinano frequentemente per curiosità.

C: Perché la macchina gira indietro per un certo tempo prima di completare la rotazione completa?

R: Per risparmiare sabbia e aumentare la capacità del contenitore di raccolta.

C: Perché la cacca non può essere pulita nel cestino?

R: La porta può essere bloccata dalla lettiera del gatto o da un sacchetto della spazzatura, o da rifiuti troppo grandi per passare. Si prega di verificare se l'ingresso dei rifiuti può essere completamente aperto e chiuso delicatamente (si consiglia di verificare ogni volta dopo l'installazione di un nuovo sacchetto). I grandi rifiuti possono essere manipolati manualmente per ridurli prima.

C: Che tipo di sabbia per la lettiera del gatto dovrei usare?

R: È meglio usare sabbia mista e sabbia di tofu. La sabbia di bentonite e la sabbia minerale sono corrette ma possono influire sulla temporizzazione della segnalazione "Pieno" a causa della loro densità di peso e liquidità.

C: Perché rimane della sabbia nel contenitore dopo aver usato la funzione "Sostituisci la lettiera"?

R: Forse non c'è abbastanza spazio nel sacchetto della spazzatura, si prega di sostituire il sacchetto, quindi premere nuovamente "Sostituisci la lettiera".

C: Perché la sabbia esce dall'imboccatura del cestino durante la sostituzione del sacchetto della spazzatura?

R: Si prega di premere "Deodorizzare" per 2 secondi, quindi il cestino ruoterà di 90° in senso antiorario per garantire che l'imboccatura del sacchetto sia verso l'alto durante la sostituzione.

C: Perché i dati di peso sono errati?

R: Si prega di premere "Pulire" per 2 secondi, la sabbia sarà lisciata e il peso sarà immediatamente calibrato. Si prega inoltre di verificare se la macchina è posta su un pavimento piano e fermo. I gatti che non entrano completamente nel contenitore o che vi rimangono troppo poco tempo possono anche causare una misurazione errata. Se un gatto entra nel contenitore mentre la macchina è in funzione, si ottiene anche un peso errato.

C: Perché la macchina non si è fermata quando il gatto è entrato?

R: La macchina non si ferma durante il livellamento della sabbia e la calibrazione del peso. Tuttavia, la struttura sicura del prodotto, così come l'angolo di rotazione dell'azione ($\pm 45^\circ$) non rappresentano alcun pericolo per il gatto quando esegue un'attività.



Se l'apparecchio non funziona ancora correttamente dopo la riparazione sopra descritta, si prega di smettere di utilizzare il prodotto e contattare Catzyfied.

10. Garanzia

La garanzia dei nostri prodotti è di 2 anni dalla data di acquisto. Qualsiasi modifica e/o alterazione del prodotto annulla la garanzia. Non accettiamo alcuna responsabilità per i danni causati dall'uso improprio del prodotto. Si prega di leggere questo manuale prima di utilizzare il prodotto. Per esercitare i vostri diritti di garanzia, si prega di contattare il servizio clienti di Catzyfied.

Assistenza clienti

info@catzyfied.ch



<https://www.catzyfied.ch>

+41 79 350 84 50

(WhatsApp)