

OutdoorU Dachzelte

Expedition - Compact - Family

Aufbauanleitung

Stand: 10/2023



OUTDOORU

EQUIPMENT OHNE WENN UND ABER



Willkommen!

Du bist ein OutdoorU Insider!

**Vielen Dank,
dass Du Dir ein OutdoorU Dachzelt gekauft hast!**

Unser Ziel ist es, das ultimative Camperlebnis zu bieten. Dein Dachzelt wird direkt auf Deinem Dachträger oder auf den Dachträgern des Zubehörs befestigt. Das Zelt kann in wenigen Minuten geöffnet und aufgebaut werden. Dein Dachzelt ist aus langlebigen Materialien und hochwertigen Rip-Stop-Stoffen hergestellt, die eine hervorragende Wasser- und Windbeständigkeit bieten. **Die meisten Komponenten Deines Dachzelts wurden bereits im Werk vollständig für Dich montiert.**

Du musst lediglich noch die Befestigungsschienen, die Leiter und das Cover montieren. Wir zeigen Dir auf den nächsten Seiten, wie Du das am besten machst!

Wenn Du Fragen hast, schreib uns eine Mail: info@outdooru.de

Inhaltsverzeichnis

Hinweise / Warnungen 6

Übersicht der mitgelieferten Teile 8

Anbringen der Befestigungsschienen & Cover 10

Ausrichtung des Zelts auf Deinem Fahrzeug 14

Befestigen der Leiter 16

Öffnen & Verschließen / Lagerung 17

Garantie & Reparaturen 18

Kontakt 19

Wichtige Hinweise:

Eine unsachgemäße Installation oder Verwendung Deines Dachzelts kann zu schweren Verletzungen oder Tod führen. Du musst diese Montageanweisungen sorgfältig befolgen, um eine ordnungsgemäße Montage an Deinem Fahrzeug und einen sicheren Gebrauch des Dachzelts zu gewährleisten. Bitte erkundige Dich bei Deinem Fahrzeughersteller über die angegebene Ladekapazität Deines Dachträgers. Nicht alle werksseitigen Dachgepäckträger können alle Zeltmodelle sicher transportieren!

Alle auf dem Fahrzeugdach angebrachten Elemente verändern das normale Fahrverhalten Deines Wagens. Die Gesamthöhe Deines Fahrzeugs erhöht sich beim Fahren mit einem Dachzelt. Der Schwerpunkt des Fahrzeugs verändert sich, wenn das Dachzelt an Deinem Fahrzeug montiert ist. **Passe Deine Fahrweise an diese Veränderung an!**

Der Hersteller lehnt jede Verantwortung ab, wenn Unfälle durch unsachgemäßen Gebrauch, unsachgemäße Wartung oder Überprüfung der Dichtigkeit und Funktionsfähigkeit der Halterungen, bei der Montage des Dachträgersystems verursacht werden.

Inspektionen:

1. Prüfe während der Fahrt regelmäßig, ob alle Schrauben und Muttern an der Befestigung Deines Dachzelts mit Deinem Fahrzeug fest sitzen und in gutem Zustand sind. Dies gilt auch für die Scharniere, Leiter und Montageschiene!
2. Vor dem Verpacken oder Schließen überprüfe bitte das gesamte Zelt und stelle sicher, dass das Zelt trocken genug ist, um eingepackt werden zu können! Dazu gehören auch die Matratze, die Leiter und die Abdeckung!

Achte zu Deiner eigenen Sicherheit auf die korrekte Platzierung und den richtigen Winkel der Leiter. **STEIGE NICHT AUF DIE LEITER, BEVOR DER RICHTIGE WINKEL ERREICHT IST (ca. 60 Grad zwischen Leiter und Boden).**

HINWEIS: Wenn der Winkel der Leiter bei 90 Grad ist und/oder die Leiter nicht den Boden erreicht, musst Du die Leiter mit einer Verlängerung verlängern oder eine längere Leiter anstellen!

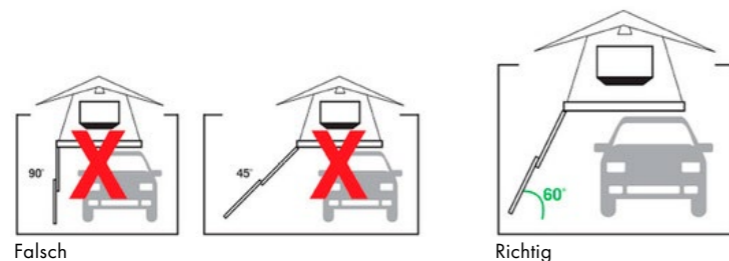

SICHERHEITSWARNUNG

HALTE ALLE FLAMMEN UND WÄRMEQUELLEN VOM DACHZELT FERN.

UNTER KEINEN UMSTÄNDEN DÜRFEN OFFENE FLAMMEN ODER HEIZGERÄTE IM ODER IN DER NÄHE DES ZELTES VERWENDET WERDEN.

LAGERFEUER BITTE WENN, SEHR WEIT WEG VOM ZELT MACHEN! BRANDGEFAHR!









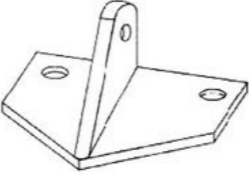
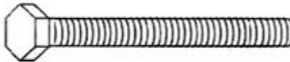
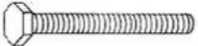

ACHTE AUF BRENNENDE GLUT IN DER LUFT, DIE MIT DEM ZELT IN BERÜHRUNG KOMMEN KÖNNTE!

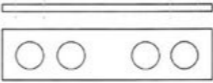
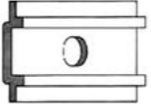
HALTE EINEN FEUERLÖSCHER ODER WASSEREIMER IN DER NÄHE BEREIT.



INNERHALB DES ZELTS NICHT RAUCHEN! KEINE GERÄTE BEDIENEN, DIE IM ZELT BRENNSTOFF VERBRENNEN.

AUSGANG IMMER FREIHALTEN!

Übersicht der mitgelieferten Teile

Part name	Quantity (pcs)	Image
Ladder Mounting Bracket	2	
50 mm Steel M8 Bolt	8	
40 mm Steel M6 Bolt	4	
35 mm Steel M6 Bolt	4	
20mm Steel M8 Bolt to Mount Ladder	2	
Stainless Steel Mount Plate	4	
Aluminum Mount Plate	8	
M6 Nylock Nut	8	
M8 Nylock Nut	10	
Stainless Steel Washer	4	
Stainless Steel Washer	8	
Stainless Steel Washer	4	
Spanner (10mm&13mm)	2	
Allen key (4mm&5mm)	2	
Mounting Channel	2	

Übersicht der mitgelieferten Teile

Guy Rope (some model no it)	3	
Peg (some model no it)	3	
Plastic head for Mounting Channel	4	
Elastic rope	4	

Anbringen der Befestigungsschienen & Cover



Wichtige Hinweise:

Nimm das Dachzelt (mind. 2 Personen!) aus dem Karton und lege es auf eine saubere Unterlage. Idealerweise auf zwei Böcke. Du kannst auch die mitgelieferte Palette als provisorische Auflage nutzen! Suche die Seite, die im mittleren Bereich vier Löcher hat - dies ist die Seite, die die Befestigungsschienen aufnehmen soll. Dies ist die Unterseite und kommt später an Deine Dachträger.



Öffne das Zelt, um in das Innere zu gelangen und den Inhalt zu entfernen:

Inhalt:

- Leiter/n - 1 Stück
- PVC-Cover - 1 Stück
- Stange für Fenster - 6/8 Stück.
- Befestigungsschienen - 2 Stück
- Montagezubehör - 1 Beutel



Nachdem Du den Inhalt entfernt hast, schließe das Zelt. Um die mitgelieferten Schienen zu befestigen, musst Du die Schrauben 35-mm-M6 von innen durch die vorgebohrten Löcher im Zeltboden stecken. Vergiss dabei nicht, die Unterlegscheiben zu verwenden. Schiebe die M6-Mutter in den inneren Schlitz in der Mitte der Befestigungsschiene. Zieh die Schrauben mit dem mitgelieferten 10-mm-Schraubenschlüssel fest an.

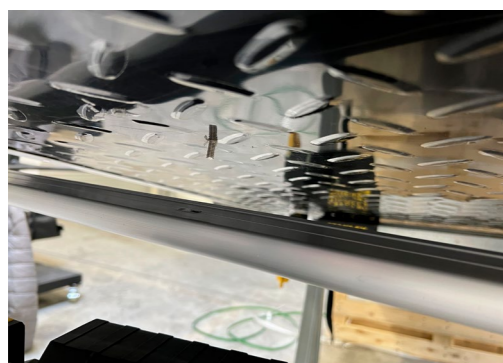

Anbringen der Befestigungsschienen & Cover

Wenn Du eine Montage nach hinten zum Kofferraum wählen möchtest, wirst Du feststellen, dass die Befestigungsschienen über die Kanten der Bodenplatte hinausragen. Markiere die Stelle, an der sie über die Bodenplatte hinausragen und schneide die Befestigungsschienen so zu, dass sie auf die Bodenplatte genau passen. Befestige die Befestigungsschienen wie oben beschrieben an der Basis.

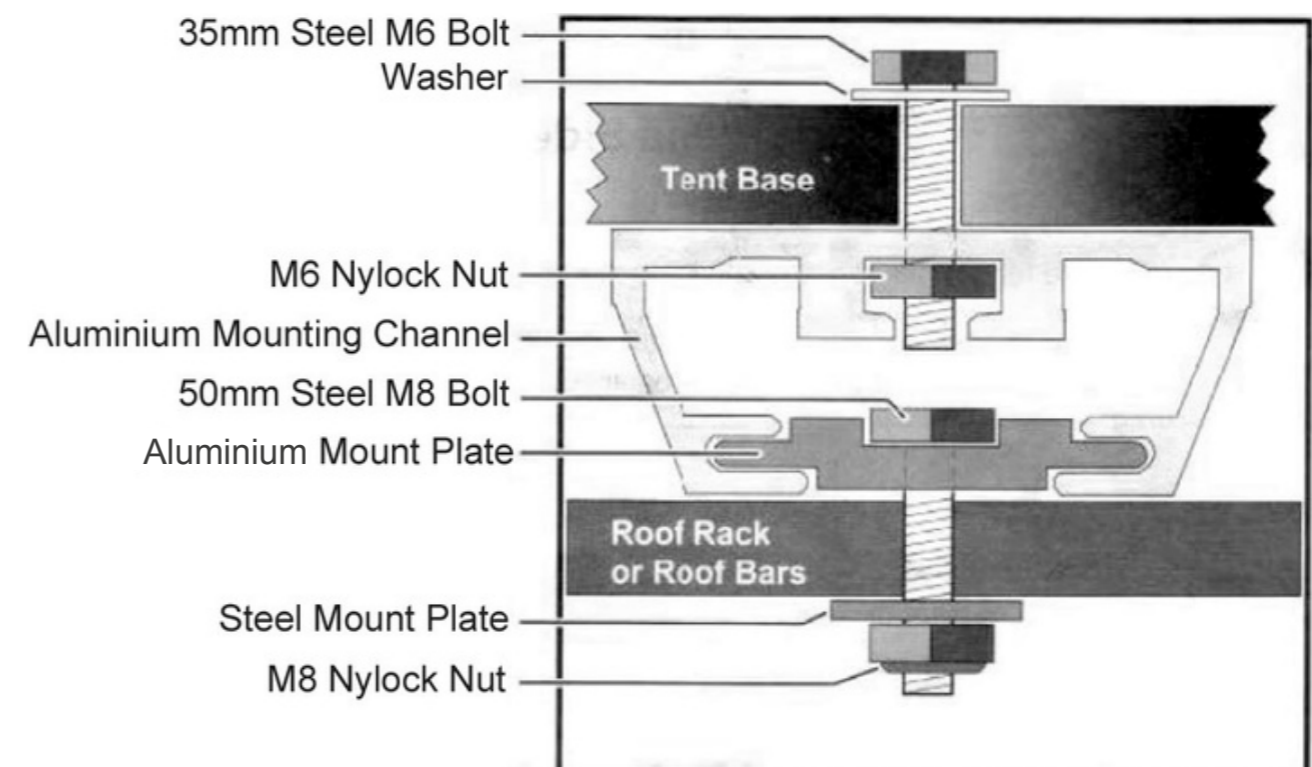

Anbringen der Befestigungsschienen & Cover



Wichtige Hinweise:

Wenn die Schienen montiert sind, kannst Du das Cover aus dem Dachzelt nehmen und den Reißverschluss vollständig öffnen. Du hast dann zwei Teile in der Hand.

Du führst dann den schmalen Streifen in die Kederleiste ein. Achte darauf, dass Du es richtig herum, mit der Naht nach innen, einführst.

Achte darauf, dass auch die Ecken vollständig geschlossen sind.

Danach kannst Du das große Teil des Covers in die Kederschiene einführen. Auch hier bitte darauf achten, dass Du die Naht nach innen setzt.

Du kannst das Cover nun vollständig schließen und die Sicherungsseile befestigen.

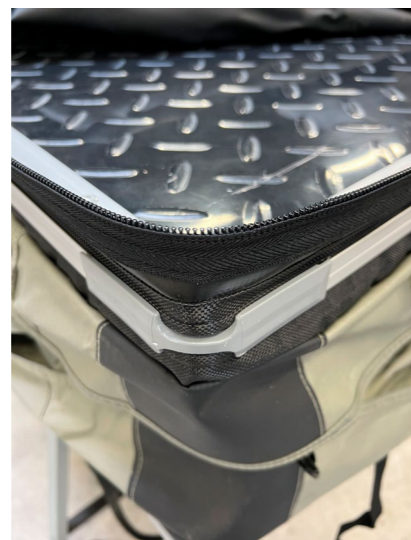

Anbringen der Befestigungsschienen & Cover



Ausrichtung des Zelts auf Deinem Fahrzeug



Setze das Dachzelt auf den Dachträger Deines Fahrzeugs (mindestens 2 Personen erforderlich).

50-mm-Schrauben M8 in die Gleitplatten einsetzen. Schiebe die Platten mit den Schrauben in die Befestigungsschiene. Dazu musst Du das Dachzelt anheben (oder vorher schon montieren). Du musst das Zelt seitlich anheben, so dass einer der Bolzen auf die Innenseite des Dachträgers geschoben werden kann. Pro Dachträger brauchst Du zwei Gleitplatten (vier insgesamt).

Überprüfe die Position des Dachzelts, um sicherzustellen, dass es auf dem Dachgepäckträger zentriert und so positioniert ist, dass die gewünschte Seite geöffnet werden kann. Richte das Zelt mittig genau aus.

Tipp: Achte darauf, dass Dein Kofferraum sich noch öffnen lässt.

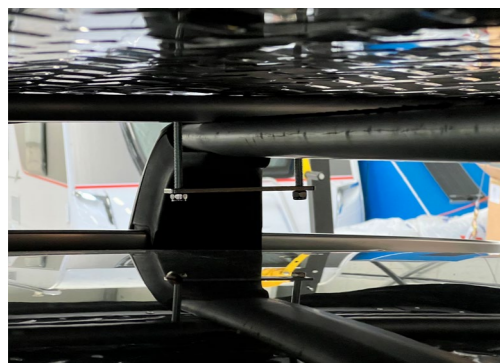
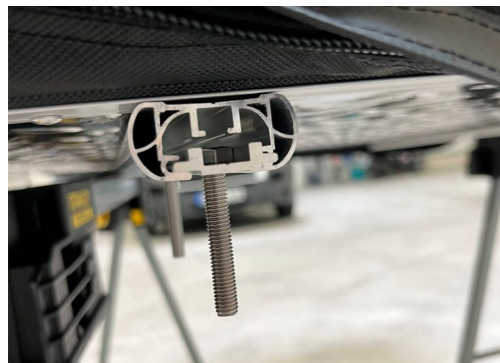

Ausrichtung des Zelts auf Deinem Fahrzeug

Befestige das Dachzelt an den vier Punkten, an denen sich der Dachträger und die Befestigungskanäle kreuzen, an Deinem Dachträger. Dazu montierst Du die Konterplatten mit der M8 Mutter. Ziehe alle acht Schrauben fest an.

Es ist wichtig, dass Du alle Montageschrauben und Halterungen regelmäßig überprüfst, um sicherzustellen, dass sie sicher an der Basis und Deinem Dachträger befestigt sind.

Nachdem Du Dich vergewissert hast, dass das Dachzelt richtig positioniert ist und alle acht Schrauben fest angezogen sind, setzt Du die Gummi-Endkappen in die Enden der Montagesschiene ein (dies kann leichte Hammerschläge erfordern).

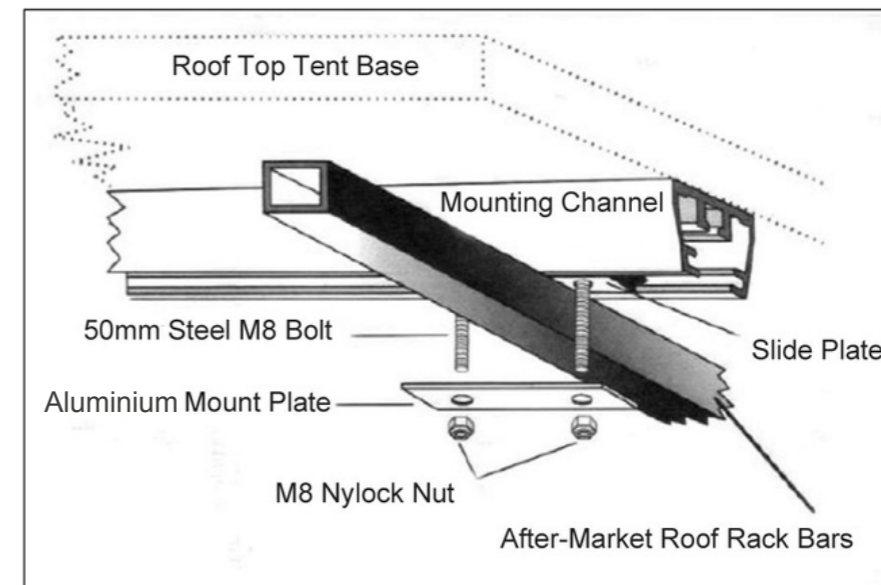

Befestigen der Leiter

Öffnen & Verschießen / Lagerung



Abschließend montierst Du die Leiter. Öffne das Dachzelt dazu auf dem Wagen und fixiere die Halterungen am Dachzelt-Boden. Am Eingang findest Du entsprechende Bohrungen. An diese Halterungen wird die Leiter montiert.

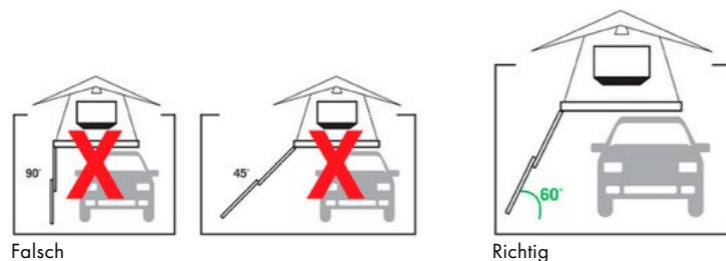
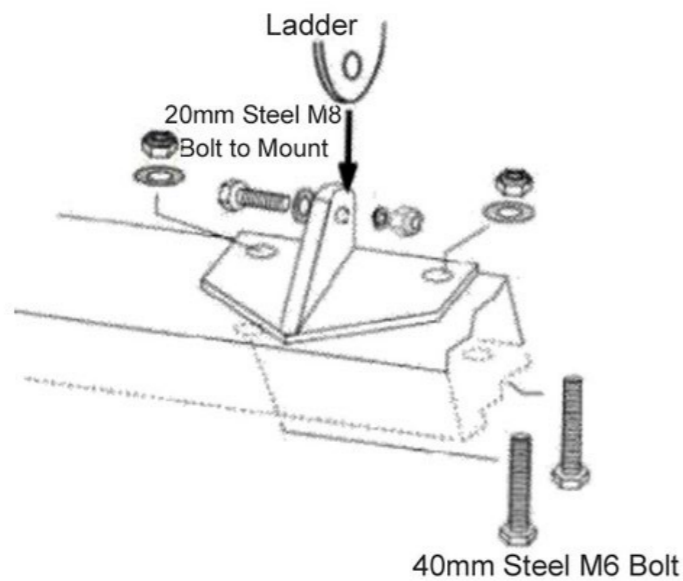

Öffnen

Die Leiter benutzt Du als Hebel, um das Zelt zu öffnen. Dazu öffnest Du den Klettverschluss und fährst die Leiter aus. Nun kannst Du den Dachzelt-Boden umklappen.

Achte darauf, dass die Leiter korrekt steht (siehe oben) und alle Schrauben befestigt sind! Im Anschluss steckst Du die Stangen für die Fenster leicht angewinkelt in die Öffnungen an der seitlichen Bodenplatte. Du kannst nun die Stange etwas biegen und mit der Öse am Zelt Dach verbinden. Du kannst nun in das Dachzelt einsteigen.

Schließen

Die Leiter benutzt Du als Hebel, um das Zelt zu schließen. Drücke den Dachzelt-Boden mit der Leiter nach oben, so dass die beiden Teile aufeinander liegen. Drücke den oberen gefalteten Boden nach unten, um das Zelt vollständig zu schließen. Dazu nutzt Du auch die Gurte auf beiden Seiten. Schiebe die Leiter zurück in die Aufbewahrungsposition. Verwende das Klettband um die Sprossen zu sichern.

Nun kannst Du das Cover schließen - die Leiter bleibt unter dem Cover.



Lagerung

Vermeide es, Dein Zelt nass zu lagern. Bitte baue das Zelt zur Not erneut auf und trockne es, um Feuchtigkeitsschäden zu vermeiden. Du kannst Dein Dachzelt hochkant oder liegend lagern.

Vorsicht!

- Ziehe nicht an den Klettverschlüssen, wenn Du das Zelt aufstellen möchtest. Übermäßiger Druck auf die Klettverschlüsse führt zu Schäden am Zelt.
- Vermeide bitte, dass die Zeltplane beschädigt wird.

Garantie

Wir werden im Rahmen der gesetzlichen Gewährleistungsfristen, für alle Schäden oder Mängel, die durch einen Herstellungsfehler entstanden sind eintreten. Diese Garantie gilt nicht für Schäden, die durch unsachgemäße Benutzung verursacht wurden. Die Garantie ist nur gültig, wenn die Sicherheits- und Montageanweisungen ordnungsgemäß befolgt wurden. Wenn Sie außerhalb der Garantiezeit sind, kannst Du Dich auch direkt an uns wenden.

Reparaturen

So gut wie jedes Teil am Dachzelt ist austauschbar. Wir haben diverse Ersatzteile grundsätzlich in unserem Lager verfügbar oder können dieses beschaffen. Bitte sprich uns dazu direkt an, damit wir ein entsprechendes Angebot erstellen können.

OutdoorU GmbH

Pienzenauerstr. 15b · 83098 Brannenburg

 +49 (0) 80 34 - 687 03 87

 info@outdooru.de

 www.outdooru.de



OUTDOORU
EQUIPMENT OHNE WENN UND ABER