

# バッテリー用ランポリン

## 取扱説明書

### ■ セット内容

本取扱説明書は、大切に保管してください

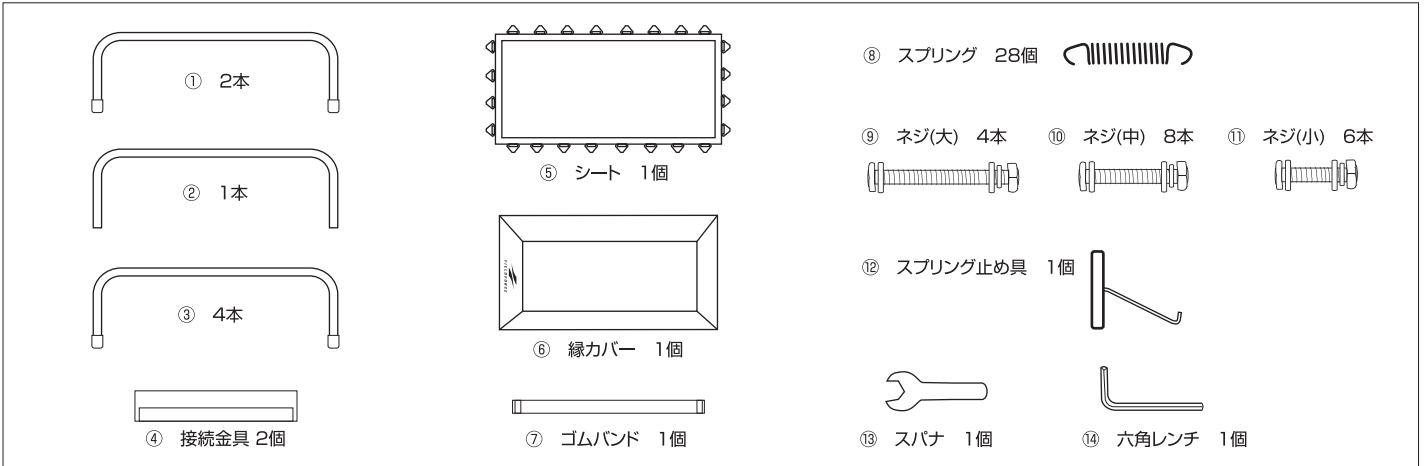

※出荷前に、全製品組立検査を実施しているため、パイプ接続部の一部にキズや色落ちしている場合がございます。ご使用に関しては、支障ございませんのでご了承ください。

耐荷重：100kg以下

■サイズ：長さ約154cm × 横幅約82cm × 高さ約24cm ■本体重量：約11.5kg

### ■ 組立方法

組み立ては、平らな場所で大人の方が行ってください。

**1** パイプ①とパイプ③をネジ(中)⑩で接続します。パイプ③の穴がパイプ①の反対側になるように取り付けます。(ネジは仮止め)

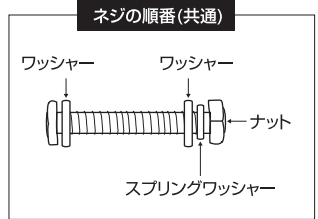
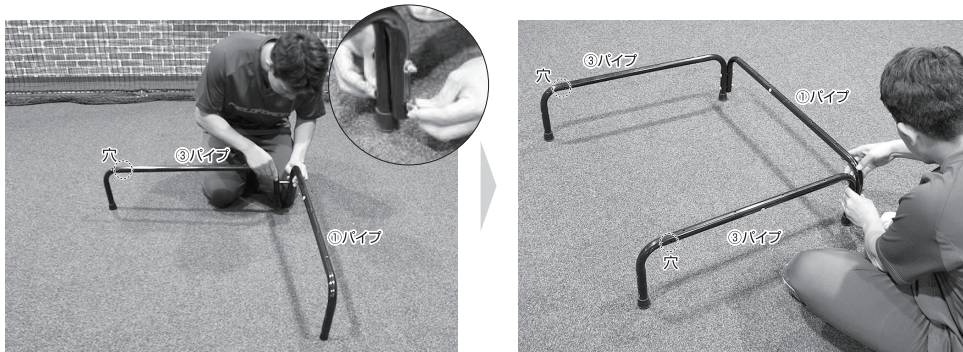

**2** ネジ(大)⑨でパイプ②とパイプ③を接続します。パイプ③の穴がパイプ②側になるように取り付けます。(ネジは仮止め)

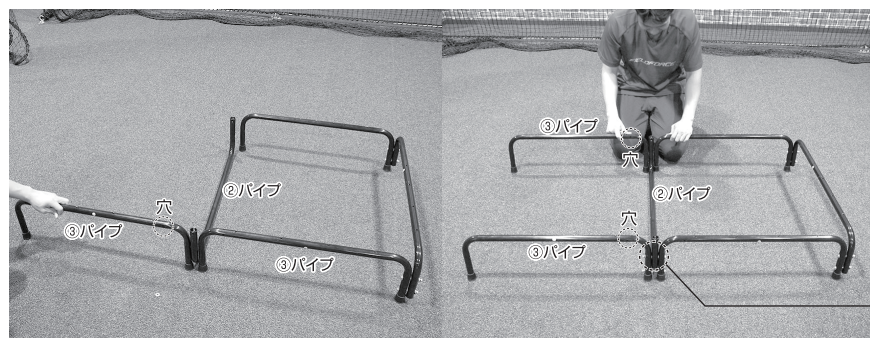

ネジ(大)⑨は上下に取り付けます。上段はパイプ3本を接続します。

**3** パイプ①とパイプ③をネジ(中)⑩で接続します(上下2か所/ネジは仮止め)。

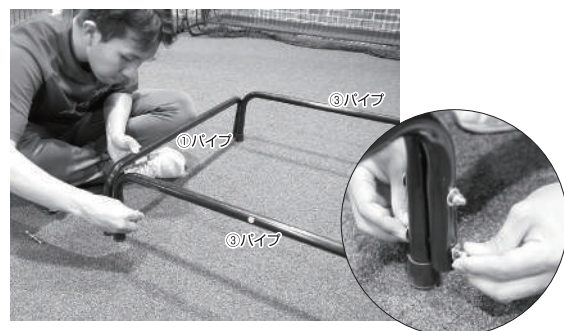

**4** フレームを接続したら、スパナ⑬と六角レンチ⑭を使って全てのボルトを本締めしてください。

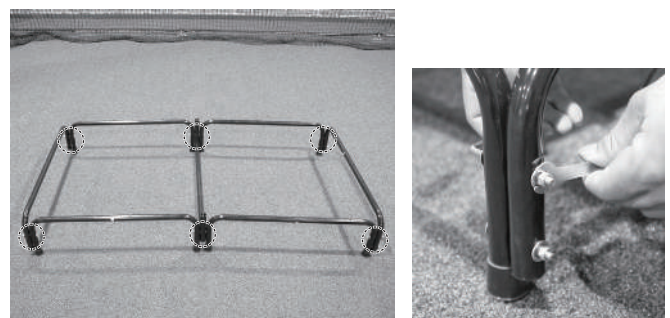

**5** 接続金具④の長い方が外側、短い方が内側になるように取り付けます。ネジ(小)⑩のナットが外側になるように3箇所ずつ固定します。

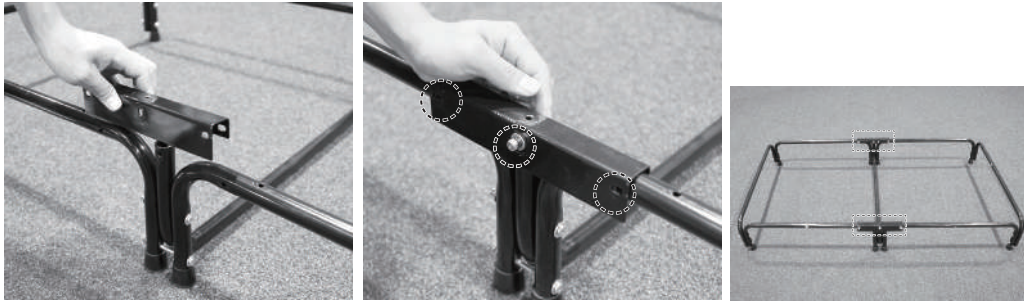

ネジの順番(共通)

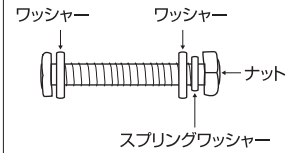

**6** シート⑥のマジックテープが上向きになるように取り付けます。スプリング⑧を四隅から取り付けます。シートが張ってきたらスプリング止め具⑫をスプリング⑧に引っ掛け、足で土台を固定しながら引っ張ってください。

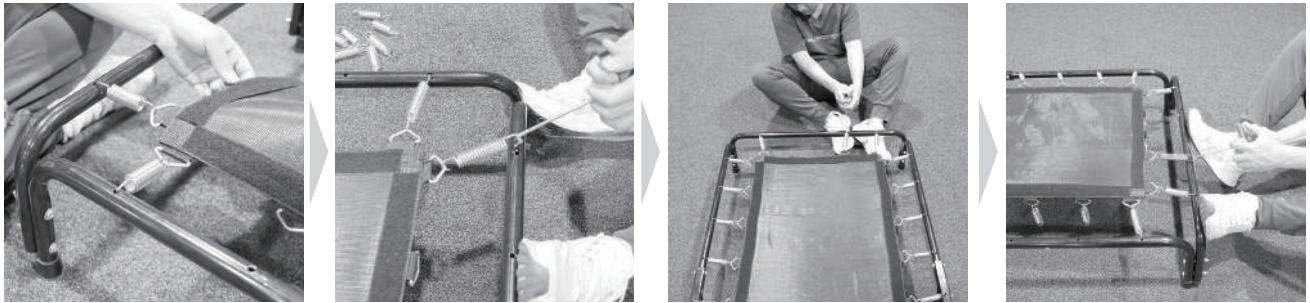

**7** 縁カバー⑥をマジックテープに合わせて取り付けます。四隅のゴムを本体に結んで固定してください。



**8** ゴムベルト⑦を重心の目安としてお好みの位置に取り付けてください。



本製品を使用するにあたっての注意事項になります。重要な内容となりますので、下記の説明を読んで使用してください。

### ⚠ 使用上の注意

- 組み立ては、大人の方が行ってください。
- 小さなお子様が使用する時は、必ず、大人の方がついていてください。
- 道路や禁止されている場所では使用しないでください。
- 平らな場所に設置してください。
- バットトレーニング用です。
- 飛び跳ねないでください。
- スパイク、金属底スパイク、ポイントスパイクでシートに乗らないでください。
- 本体などに破損や不良箇所がある場合は、使用しないでください。
- シートを張った状態で移動する時は、本体を引かずらしないで、持ち上げてください。
- 長時間使用しない場合、シートを必ず外してください。(シートが伸びてしまいます)
- 設置したまま放置しないでください。
- 本来の目的以外には使用しないでください。
- 長期間使用しない場合は、分解し、良くお手入れをしてから雨水等のあたらない湿気の少ない所に保管してください。(汚れを落とす際、シンナーやベンジンは使用しないでください)

商品についてのお問い合わせ先

株式会社 フィールドフォース 〒277-0872 千葉県柏市十余二380番地54中央210街区8 TEL : 04-7197-2224 FAX : 04-7197-2284

サービスセンターアドレス ff\_customer@fieldforce.co.jp

営業時間 : AM10:00~PM6:00(土・日・祝日除く)

ホームページ <http://www.fieldforce-ec.jp/>

本製品のデザイン、および仕様等に関しましては品質改良のため予告なしに変更する場合があります。