

PFD 402 / PFD 402 DOS

PFD 404 / PFD 404 DOS

PFD 405 / PFD 405 DOS

PFD 407 / PFD 407 DOS

- de** Gebrauchsanweisung Gewerbegeschirrspüler
- da** Brugsanvisning Opvaskemaskine
- en** Operating instructions Commercial dishwasher
- fi** Käyttöohje Astianpesukoneet
- fr** Mode d'emploi Lave-vaisselle professionnel
- nl** Gebruiksaanwijzing Professionele vaatwasser
- no** Bruksanvisning Profesjonell oppvaskmaskin for storhusholdning
- sv** Bruksanvisning Diskmaskin för professionellt bruk

<b>de</b> .....	4
<b>da</b> .....	27
<b>en</b> .....	48
<b>fi</b> .....	70
<b>fr</b> .....	93
<b>nl</b> .....	116
<b>no</b> .....	139
<b>sv</b> .....	160

<b>Bestimmungsgemäße Verwendung</b> .....	4
Vollständige Dokumente.....	4
<b>Gerätebeschreibung</b> .....	5
Geräteübersicht.....	5
Bedienblende .....	6
<b>Sicherheitshinweise und Warnungen</b> .....	7
Am Geschirrspüler angebrachte Warnzeichen und Symbole.....	10
Entsorgung des Geschirrspülers .....	10
<b>Inbetriebnahme</b> .....	11
Aufstellen und Anschließen .....	11
Ablauf .....	11
Einschalten .....	11
Sprache auswählen .....	11
WLAN einrichten.....	11
Datum einstellen.....	11
Tageszeit einstellen .....	12
Temperatureinheit auswählen.....	12
Wasserhärte einstellen .....	12
Wasseranschlüsse auswählen.....	13
Inbetriebnahme abgeschlossen .....	13
<b>Tür öffnen und schließen</b> .....	14
Türverschluss.....	14
Komfort-Türverschluss .....	14
Aufreißverschluss .....	15
<b>Regeneriersalz einfüllen</b> .....	16
<b>Reiniger und Klarspüler</b> .....	17
Dosiersysteme.....	17
Reiniger .....	17
Türdosiergerät füllen .....	17
Hinweise zum Super Kurz Programm.....	18
Kanister wechseln .....	19
Klarspüler .....	19
Türdosiergerät füllen .....	20
Mangelanzeige .....	20
<b>Betrieb</b> .....	21
Einschalten .....	21
Programm wählen .....	21
Programm starten.....	22
Programm über Timer starten .....	22
Programmablaufanzeige.....	23
Programmende.....	23
Ausschalten.....	23
<b>Programmübersicht</b> .....	24
<b>Technische Daten</b> .....	25

## de - Bestimmungsgemäße Verwendung

---

► Dieser Miele Geschirrspüler ist aufgrund seiner kurzen Programmlaufzeiten und großen Reinigungsleistung zur gewerblichen Nutzung bestimmt wie z. B. in

- Senioren- und Pflegeheimen
- Krankenhäusern (nur Geschirrspüler mit Vario TD Programm)
- Restaurants und Gaststätten
- Hotels und Pensionen und
- ähnlichen Betriebsumgebungen

► Im weiteren Verlauf dieser Gebrauchsanweisung wird der Gewerbegeschirrspüler als Geschirrspüler bezeichnet.

Gläser, Besteck- und Geschirrtteile werden in dieser Gebrauchsanweisung allgemein als Spülgut bezeichnet, wenn sie nicht näher definiert sind.

► Benutzen Sie diesen Geschirrspüler ausschließlich für den Verwendungszweck „Geschirrspülen“ und damit zur Reinigung von Spülgut. Jegliche andere Verwendung, Umbauten und Veränderungen sind unzulässig.

► Der Geschirrspüler ist ausschließlich für den stationären Gebrauch in Innenräumen bestimmt.

► Die Spezialeinsätze in den Körben sind nur bestimmungsgemäß zu verwenden.

► Der Geschirrspüler darf nicht für die Reinigung von Medizinprodukten verwendet werden.

► Personen, die aufgrund ihrer physischen, sensorischen oder geistig eingeschränkten Fähigkeiten, ihrer Unerfahrenheit oder Unkenntnis nicht in der Lage sind, den Geschirrspüler sicher zu bedienen, dürfen den Geschirrspüler nicht ohne Aufsicht oder Anweisung durch eine verantwortliche Person benutzen.

► Die Bedienung des Geschirrspülers ist ausschließlich eingewiesenem Personal vorbehalten. Das Bedienpersonal muss regelmäßig unterwiesen und geschult werden.

► Beaufsichtigen Sie Kinder, die sich in der Nähe des Geschirrspülers aufhalten. Lassen Sie Kinder nie mit dem Geschirrspüler spielen. Es besteht u. a. die Gefahr, dass sich Kinder in dem Geschirrspüler einschließen.

► Kinder dürfen den Geschirrspüler nicht benutzen.

### Vollständige Dokumente

Diese Kurzgebrauchsanweisung enthält gekürzte Informationen und ersetzt nicht die Gebrauchsanweisung. Sie finden die vollständige Gebrauchsanweisung sowie weitere aktuelle Dokumente zu Ihrem Gerät auf der Miele Internetseite:

<http://www.miele.de/professional/gebrauchsanweisungen>



Zum Abrufen der Dokumente benötigen Sie die Typenbezeichnung oder die Fabrikationsnummer Ihres Gewerbegeschirrspülers. Beide Angaben finden Sie auf dem Typenschild, das oben in der Türfalz angebracht ist.



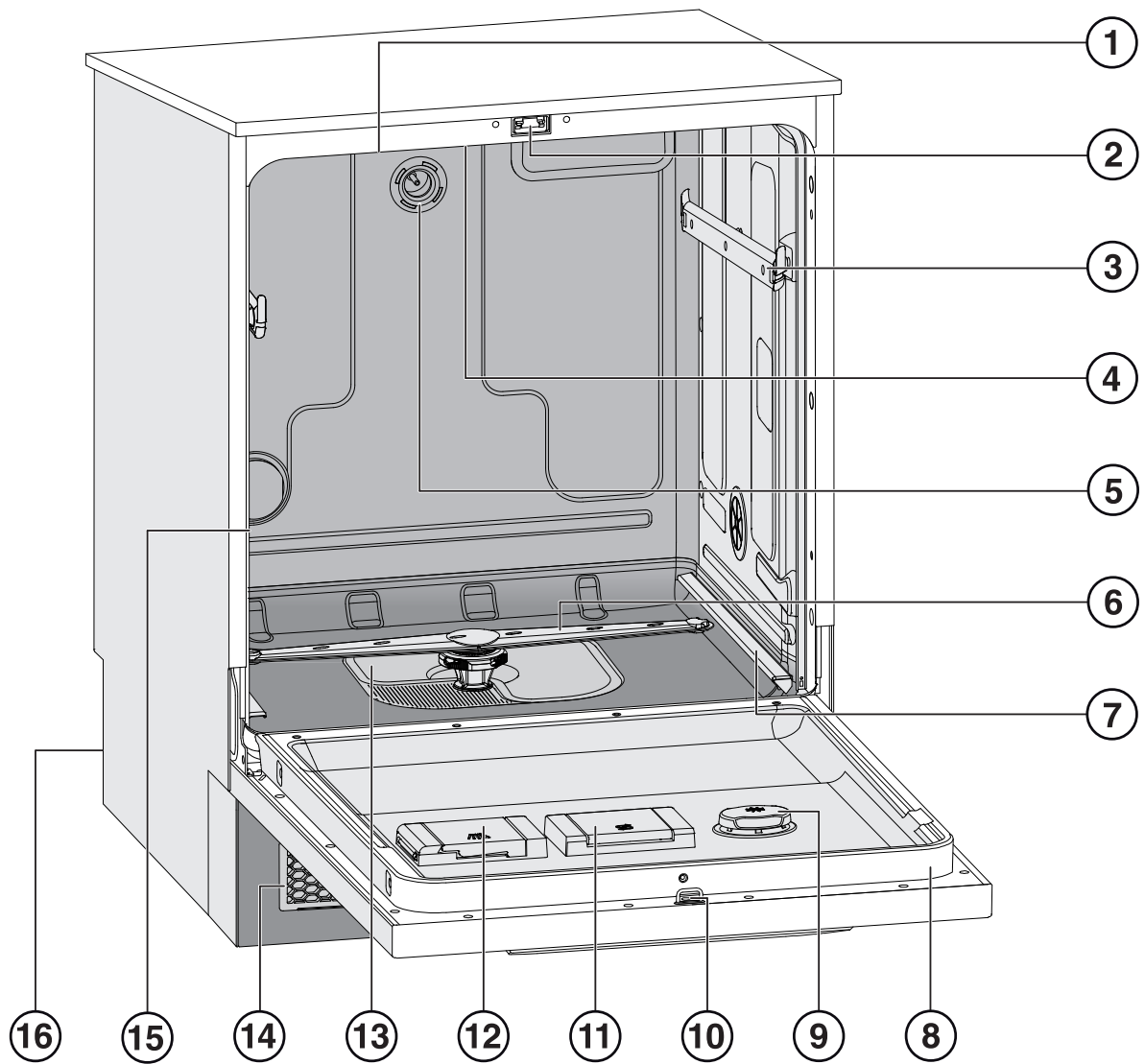

Geräteübersicht

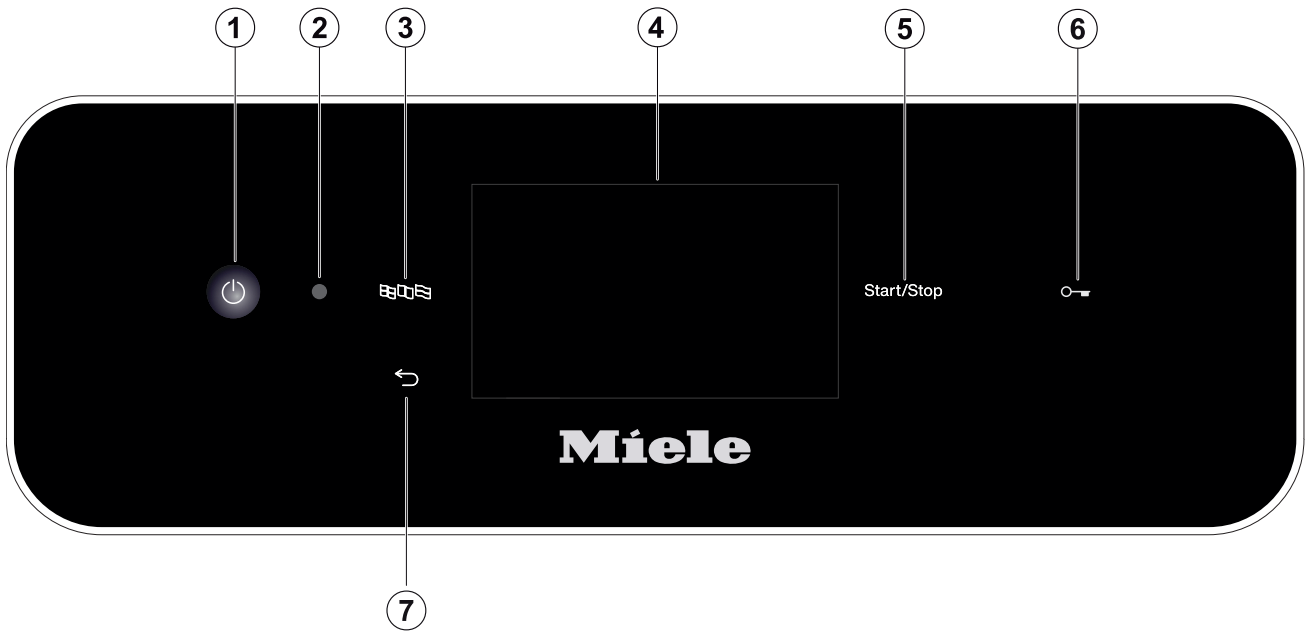

- |   |  |
|---|--|
| ① Lufteinlass für Frischluft (je nach Modell) | ⑨ Vorratsbehälter für Klarspüler   |
| ② Türverschluss                               | ⑩ Schließkloben für Türverschluss  |
| ③ Führungsschienen Oberkorb                   | ⑪ Vorratsbehälter für Regeneriersalz   |
| ④ Oberer Gerätesprüharm                       | ⑫ Behälter für pulverförmige Reiniger  |
| ⑤ Wasseranschluss Oberkorb                    | ⑬ Siebkombination  |
| ⑥ Unterer Gerätesprüharm                      | ⑭ Luft-Auslass- und Einlassgitter mit Filter für Frischluft (je nach Modell) |
| ⑦ Führungsschienen Unterkorb                  | ⑮ Auslass für die Spülraumluft (je nach Modell)                              |
| ⑧ Typenschild                                 | ⑯ Rückseite:   |
|   | – Elektro- und Wasseranschlüsse  |
|   | – Sauglanze/-n für externe Vorratsbehälter (je nach Modell)                  |
|   | – Anschlüsse für externe Dosiermodule (DOS-Module)                           |

## Bedienblende



- ① Taste  (Ein/Aus)  
Geschirrspüler ein- und ausschalten
- ② Kundendienstschnittstelle  
Prüfungs- und Übertragungspunkt für den Miele Kundendienst
- ③ Taste  (Sprachauswahl)  
Auswählen der Display-Sprache
- ④ Touch Display  
Ausgabe und Auswählen der Bedienelemente
- ⑤ Taste *Start/Stop*  
Programm starten bzw. abbrechen
- ⑥ (Je nach Modell)  
Taste  (Türentriegelung)  
Tür öffnen
- ⑦ Taste  (Abbrechen oder zurück)  
Vorgang in der Bedienoberfläche abbrechen; Kein Programmabbruch!

## Sachgemäße Aufstellung

- ▶ Der Geschirrspüler darf nicht in explosions- und frostgefährdeten Bereichen aufgestellt werden.
- ▶ Um die Standfestigkeit zu gewährleisten, dürfen unterbaubare Geschirrspüler nur unter einer durchgehenden Arbeitsplatte aufgestellt werden, die mit den Nachbarschränken verschraubt ist.
- ▶ Im Umgebungsbereich des Geschirrspülers sollten vorzugsweise Möbel für die gewerbliche Nutzung eingesetzt werden, um das Risiko möglicher Kondenswasserschäden zu vermeiden.  
Empfindliche Möbel können durch das Anbringen des optional erhältlichen Dampfschutzsets geschützt werden.  
Die Wrasenschutzfolie muss im Öffnungsbereich des Geschirrspülers unter die Arbeitsplatte geklebt werden.

## Technische Sicherheit

- ▶ Der Geschirrspüler darf nur durch den Miele Kundendienst, einen Fachhändler oder eine entsprechend qualifizierte Fachkraft in Betrieb genommen, gewartet und repariert werden. Durch unsachgemäße Installations- und Wartungsarbeiten oder Reparaturen können erhebliche Gefahren für den Benutzer entstehen.
- ▶ Die Bedienung des Geschirrspülers ist ausschließlich eingewiesenem Personal vorbehalten. Das Bedienpersonal muss regelmäßig unterwiesen und geschult werden.
- ▶ Kontrollieren Sie den Geschirrspüler vor der Benutzung auf äußere sichtbare Schäden. Nehmen Sie einen beschädigten Geschirrspüler auf keinen Fall in Betrieb. Ein beschädigter Geschirrspüler kann Ihre Sicherheit gefährden!
- ▶ Setzen Sie einen beschädigten oder undichten Geschirrspüler sofort außer Betrieb und informieren Sie den Miele Kundendienst, einen Miele Fachhändler oder eine entsprechend qualifizierte Fachkraft.
- ▶ Defekte Bauteile dürfen nur gegen Miele-Original-Ersatzteile ausgetauscht werden. Nur bei diesen Teilen gewährleistet Miele, dass sie die Funktion und Sicherheitsanforderungen in vollem Umfang erfüllen.
- ▶ Die elektrische Sicherheit dieses Geschirrspülers ist nur dann gewährleistet, wenn er an ein vorschriftsmäßig installiertes Schutzleitersystem angeschlossen wird. Im Zweifelsfall die Hausinstallation durch eine Elektrofachkraft prüfen lassen.
- ▶ Beachten Sie die Installationshinweise in der Gebrauchsanweisung und dem Installationsplan.
- ▶ Vergewissern Sie sich, dass die Anschlussdaten (Spannung, Frequenz und Absicherung) auf dem Typenschild mit denen Ihres Elektronetzes übereinstimmen.
- ▶ Durch den Geschirrspüler darf kein Stecker eines elektrischen Gerätes verdeckt werden, da die Tiefe der Einbaunische zu gering sein kann und durch Druck auf den Stecker die Gefahr einer Überhitzung besteht. Beachten Sie hierzu das Kapitel „Elektroanschluss“.
- ▶ Der Anschluss des Geschirrspülers an das Elektronetz darf nicht über Mehrfachsteckdosen oder Verlängerungskabel erfolgen, da sie nicht die nötige Sicherheit gewähren (z. B. Überhitzungsgefahr).

## de - Sicherheitshinweise und Warnungen

---

- ▶ Öffnen Sie auf keinen Fall das Gehäuse des Geschirrspülers. Eventuelles Berühren spannungsführender Anschlüsse sowie Verändern des elektrischen und mechanischen Aufbaues gefährden Sie und führen möglicherweise zu Funktionsstörungen des Gerätes.
- ▶ Bei beschädigter Anschlussleitung darf der Geschirrspüler nicht in Betrieb genommen werden. Eine beschädigte Anschlussleitung muss durch eine geeignete Anschlussleitung ersetzt werden. Aus Sicherheitsgründen darf der Austausch nur vom Miele Kundendienst oder einer entsprechend qualifizierten Fachkraft vorgenommen werden.
- ▶ Trennen Sie den Geschirrspüler vom elektrischen Netz, wenn er gewartet wird.
- ▶ Das Kunststoffgehäuse des Wasseranschlusses enthält zwei elektrische Ventile. Tauchen Sie das Gehäuse nicht in Flüssigkeiten.
- ▶ Im Zulaufschlauch befinden sich spannungsführende Leitungen. Der Schlauch darf deshalb nicht gekürzt werden.

### Sachgemäßer Gebrauch

- ▶ Der Geschirrspüler ist nur für den Betrieb mit Wasser und für den Geschirrspüler geeignete Reinigungsmittel ausgelegt und darf nicht mit organischen Lösemitteln oder entflammenden Flüssigkeiten betrieben werden.  
Es bestehen u. a. Explosionsgefahr und die Gefahr von Sachbeschädigung durch die Zerstörung von Gummi- und Kunststoffteilen und das dadurch verursachte Auslaufen von Flüssigkeiten.
- ▶ Verwenden Sie nur für Geschirrspüler geeignete Reinigungsmittel. Bei Verwendung anderer Reinigungsmittel besteht die Gefahr einer Beschädigung des Spülgutes und des Geschirrspülers.
- ▶ Stellen oder setzen Sie sich nicht auf die geöffnete Tür. Der Geschirrspüler kann kippen oder beschädigt werden.
- ▶ Nach Arbeiten am Leitungswassernetz muss die Wasserversorgungsleitung zum Geschirrspüler entlüftet werden, anderenfalls können Bauteile beschädigt werden.
- ▶ Berücksichtigen Sie die hohe Temperatur beim Betrieb des Geschirrspülers. Beim Öffnen der Tür besteht Verbrennungs- bzw. Verbrühungsgefahr! Das Spülgut, Körbe und Einsätze müssen erst abkühlen. Evtl. heiße Wasserreste aus schöpfenden Teilen in den Spülraum entleeren.
- ▶ Das Wasser im Spülraum ist kein Trinkwasser!
- ▶ Vorausgehende Behandlungen des Spülgutes (z. B. mit Handspül- und anderen Reinigungsmitteln), aber auch bestimmte Anschmutzungen und einige Reinigungsmittel können Schaum verursachen. Schaum kann das Reinigungsergebnis beeinträchtigen.
- ▶ Aus dem Spülraum austretender Schaum kann zu Sachschäden am Geschirrspüler führen. Bei Schaumaustritt das Programm sofort abbrechen und den Geschirrspüler vom elektrischen Netz trennen!
- ▶ Von Flüssigkeiten auf dem Fußboden geht je nach Beschaffenheit von Untergrund und Schuhwerk eine Rutschgefahr aus. Halten Sie den Fußboden nach Möglichkeit trocken und beseitigen Sie Flüssigkeiten unverzüglich mit geeigneten Mitteln. Bei der Beseitigung von Gefahrstoffen und heißen Flüssigkeiten sind geeignete Schutzmaßnahmen zu ergreifen.



## de - Sicherheitshinweise und Warnungen

---

- ▶ Beachten Sie bei der Verwendung von Reinigungsmitteln und Spezialprodukten unbedingt die Hinweise der Reinigungsmittel-Hersteller. Setzen Sie das jeweilige Reinigungsmittel nur für den vom Hersteller vorgesehenen Anwendungsfall ein, um Materialschäden und ggf. heftige chemische Reaktionen (z. B. Knallgasreaktion) zu vermeiden.
- ▶ Um Materialschäden und Korrosion zu vermeiden, dürfen keine Säuren, chloridhaltige Lösungen und korrodierende Eisenwerkstoffe in den Spülraum und an die Außenverkleidung gelangen.
- ▶ Spülen Sie kein Spülgut mit Asche, Sand, Wachs, Schmierstoffe oder Farbe im Geschirrspüler. Diese Stoffe beschädigen den Geschirrspüler.
- ▶ Der Geschirrspüler und dessen unmittelbarer Umgebungsbereich dürfen nicht zur Reinigung abgespritzt werden, z. B. mit einem Wasserschlauch oder Hochdruckreiniger.
- ▶ Achten Sie darauf, dass die Außenverkleidung nicht mit säurehaltigen Lösungen/Dämpfen in Kontakt kommt, um Korrosionsschäden zu vermeiden.
- ▶ Achten Sie bei stehender Einordnung von scharfen, spitzen Besteckteilen auf die Verletzungsgefahr. Sortieren Sie die Besteckteile so ein, dass von ihnen keine Verletzungen ausgehen können.
- ▶ Das Lüftungsgitter bei Geschirrspüler mit aktiver Trocknung darf nicht zugestellt oder abgedichtet werden.

### Zubehör

- ▶ Es dürfen nur Miele Zusatzgeräte für den entsprechenden Verwendungszweck angeschlossen werden. Die Artikelbezeichnungen des Zubehörs nennt Ihnen Miele.
- ▶ Es dürfen nur Miele Körbe und Einsätze verwendet werden. Bei Veränderung des Miele Zubehörs oder bei Verwendung anderer Körbe und Einsätze kann Miele nicht sicherstellen, dass ein ausreichendes Reinigungsergebnis erreicht wird. Dadurch ausgelöste Schäden sind von der Garantie ausgenommen.

## de - Sicherheitshinweise und Warnungen

---

### Am Geschirrspüler angebrachte Warnzeichen und Symbole

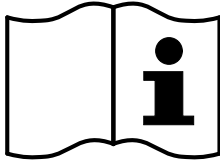

Achtung:  
Gebrauchsanweisung beachten!

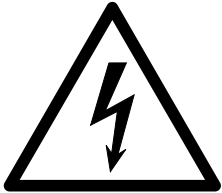

Achtung:  
Gefahr durch elektrischen Schlag!



Warnung vor heißen Oberflächen:  
Beim Öffnen der Tür kann es im Spülraum sehr heiß sein!



Schnittgefahr:  
Beim Transport und Aufstellen der Maschine schnittfeste  
Schutzhandschuhe tragen!

### Entsorgung des Geschirrspülers

- ▶ Entsorgen Sie aus Gründen der Sicherheit und des Umweltschutzes alle Prozesschemikalien unter Beachtung der Angaben des Herstellers und der Sicherheitsvorschriften (Schutzbrille und Handschuhe benutzen!).
- ▶ Entfernen bzw. zerstören Sie den Türverschluss, damit sich Kinder nicht einschließen können. Danach den Geschirrspüler einer ordnungsgemäßen Entsorgung zuführen (siehe: „Ihr Beitrag zum Umweltschutz“).

## Aufstellen und Anschließen

Vor der Inbetriebnahme muss der Geschirrspüler standsicher aufgestellt, die Wasserzu- und -abläufe angeschlossen und elektrisch angeschlossen werden. Beachten Sie dazu die Hinweise in den Kapiteln „Aufstellen“, „Wasseranschluss“ und „Elektroanschluss“ sowie dem Installationsplan.

## Ablauf

Bei der Inbetriebnahme handelt es sich um einen festen Ablauf, der nicht unterbrochen werden kann.

## Einschalten

- Drücken Sie die Taste .

## Sprache auswählen

Die Inbetriebnahme beginnt mit der Auswahl der Displaysprache.

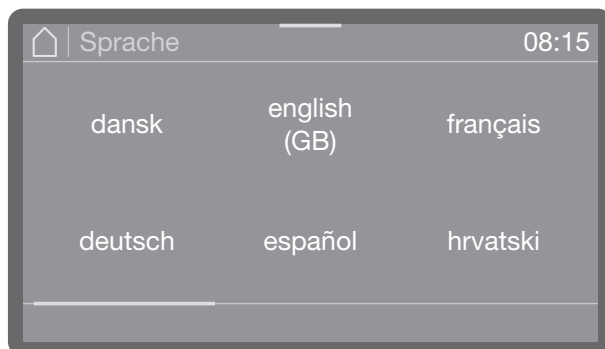

- Scrollen Sie auf die gewünschte Sprache und wählen Sie diese durch Antippen aus.

## WLAN einrichten

Im nächsten Schritt können Sie Ihren Geschirrspüler im WLAN einbinden.

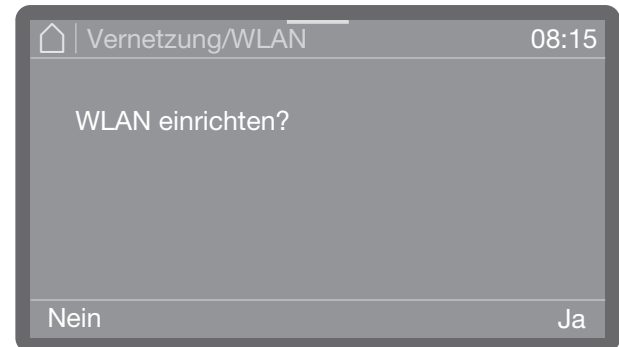

- Wählen Sie **Nein** wenn Sie den Geschirrspüler nicht oder erst später ins WLAN Netzwerk integrieren möchten.
- Wenn Sie **Ja** wählen, werden Sie in den nächsten Schritten durch den Ablauf zur Einrichtung geführt. Bitte beachten Sie hierfür das Kapitel "Erweiterte Einstellungen, Vernetzung/WLAN".

## Datum einstellen



- Stellen Sie das Datum ein. Die Reihenfolge von Jahr, Monat und Tag ist unabhängig vom eingestelltem Datumsformat.
- Speichern Sie die Einstellung mit **OK**.

## de - Inbetriebnahme

### Tageszeit einstellen

Die Einstellung der Tageszeit erfolgt im eingestellten Tageszeitformat.

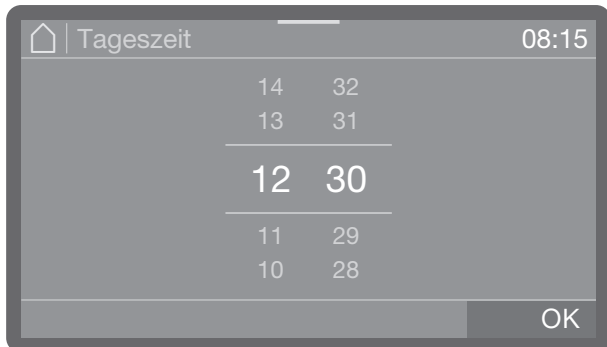

- Stellen Sie die Tageszeit ein und bestätigen Sie die Eingabe mit OK.

### Temperatureinheit auswählen

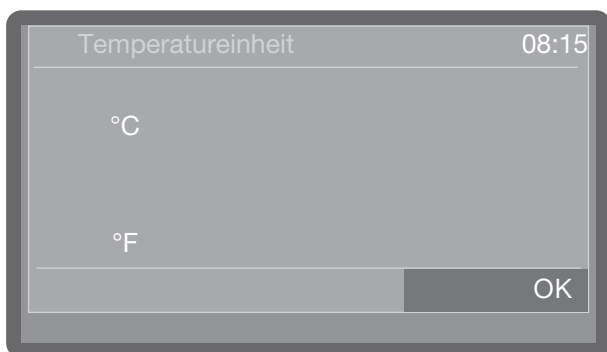

- °C  
Temperaturanzeige in Grad Celsius.
- °F  
Temperaturanzeige in Grad Fahrenheit.
- Wählen Sie die gewünschte Option durch Antippen aus.

### Wasserhärte einstellen

Das zuständige Wasserwerk gibt Auskunft über den Härtegrad des Leitungswassers.

Bei schwankender Wasserhärte immer den höchsten Wert einstellen. Schwankt die Wasserhärte z. B. zwischen 1,4 und 3,1 mmol/l (8 und 17 °dH), muss die Wasserhärte auf 3,1 mmol/l (17 °dH) eingestellt werden.

Die Werte zur Einstellung der Wasserhärte finden Sie in der Tabelle im Kapitel "Regeneriersalz einfüllen".



- Stellen Sie die Wasserhärte ein.
- Speichern Sie die Einstellung mit OK.

In einem eventuell späteren Kundendienstfall erleichtern Sie dem Techniker die Arbeit, wenn die Wasserhärte bekannt ist. Dokumentieren Sie deshalb die Wasserhärte im Kapitel "Regeneriersalz einfüllen".

### Wasseranschlüsse auswählen

Die Auswahl steht nur bei Geschirrspülern mit mehr als einem Wasseranschluss zur Verfügung (je nach Modell).

Ab Werk sind alle vorhandenen Wasseranschlüsse in der Steuerung aktiviert. Nachfolgend können einzelne Wasseranschlüsse deaktiviert werden, z. B. wenn dafür keine Anschlussmöglichkeiten vorhanden sind.

Nach Abschluss der Inbetriebnahme können die Wasseranschlüsse vom Miele Kundendienst wieder eingerichtet werden.

- Wählen Sie einen der vorhandenen Wasseranschlüsse aus, z. B.:

- Warmwasser

Anschluss für Warmwasser

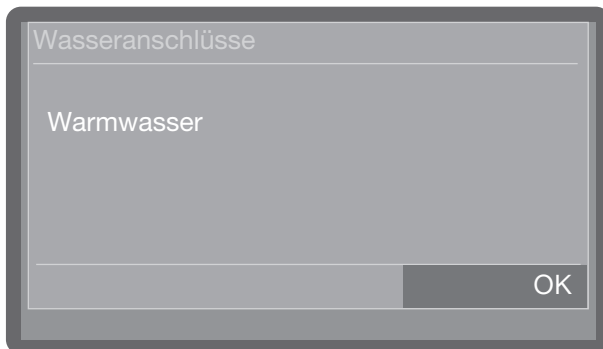

Der Rahmen zeigt den aktivierten Wasseranschluss. Durch Antippen erlischt der Rahmen und der Wasseranschluss ist dauerhaft deaktiviert.

- Wählen Sie **OK**, um die Auswahl zu bestätigen.

### Inbetriebnahme abgeschlossen

Die Inbetriebnahme wird mit der folgenden Meldung erfolgreich abgeschlossen.

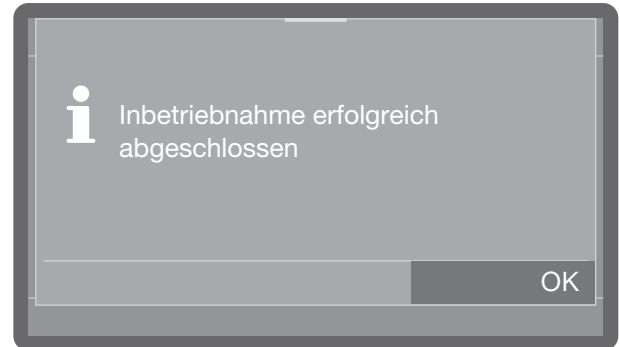

- Bestätigen Sie die Meldung mit **OK**.

Der Geschirrspüler ist jetzt betriebsbereit.

# de - Tür öffnen und schließen



## Türverschluss

Je nach Modell verfügen die Geschirrspüler über einen Komfort-Türverschluss mit elektronischer Türverriegelung oder einen Aufreißverschluss. Geschirrspüler mit Komfort-Türverschluss haben eine Türtaste  auf dem Bedienpult. Bei Maschinen mit Aufreißverschluss ist diese Taste nicht vorhanden.

## Komfort-Türverschluss

### Tür öffnen

Eine elektronisch verriegelte Tür kann unter folgenden Bedingungen geöffnet werden:

- die Maschine elektrisch angeschlossen und eingeschaltet ist (LED im Tastenfeld  leuchtet),
  - die LED im Tastenfeld  leuchtet.
- Drücken Sie zum Öffnen der Tür die Taste .

bei einer Temperatur im Spülraum von mehr als 67 °C wird ein Hinweis Heißer Spülraum: Verletzungsgefahr, Vorsicht beim Öffnen der Tür. im Display ausgegeben.

Durch erneutes Drücken der Taste  wird die Tür geöffnet.

Der Komfort-Türverschluss öffnet die Tür einen Spalt weit. Die LED im Tastenfeld erlischt, sobald die Tür entriegelt ist.

Das Bedienpult des Reinigungsautomaten dient gleichzeitig als Türgriff.

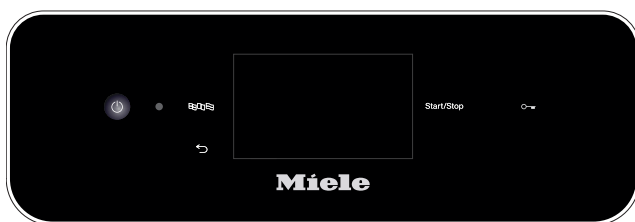

- Greifen Sie in die Griffleiste unterhalb des Bedienpultes und klappen Sie die Tür nach unten.

### Tür schließen

- Achten Sie darauf, dass keine Gegenstände oder Spülgut in den Schließbereich der Tür hineinragen.

 Verletzungsgefahr durch Quetschungen.

Greifen Sie nicht in den Schließbereich der Tür. Es besteht Quetschgefahr.

- Klappen Sie die Tür hoch und drücken Sie diese bis zum Anschlag an.

Die Tür wird daraufhin in die Endposition gezogen, vorausgesetzt die AutoClose Funktion ist aktiviert (siehe Kapitel "AutoClose").

### Aufreißverschluss

Bei Geschirrspülern mit Aufreißverschluss kann die Tür jederzeit geöffnet werden, auch während eines Programmablaufs. Im letzteren Fall ist besondere Vorsicht geboten.

#### Tür öffnen

⚠ Verbrühungs-, Verbrennungs- bzw. Verätzungsgefahr!

Wird die Tür während eines Programmablaufs geöffnet, können heißes Wasser und Prozesschemie austreten. Außerdem wird das laufende Programm unterbrochen und unter gewissen Umständen sogar abgebrochen.

Öffnen Sie die Tür nur, wenn kein Programm läuft.

Das Bedienpult des Geschirrspülers dient gleichzeitig als Türgriff.



- Greifen Sie in die Griffleiste unterhalb des Bedienpultes und klappen Sie die Tür nach unten.

#### Tür schließen

- Achten Sie darauf, dass keine Gegenstände oder Spülgut in den Schließbereich der Tür hineinragen.

⚠ Verletzungsgefahr durch Quetschungen.

Greifen Sie nicht in den Schließbereich der Tür. Es besteht Quetschgefahr.

- Klappen Sie die Tür hoch und drücken Sie diese bis zum Anschlag an.

## de - Regeneriersalz einfüllen

### Regeneriersalz einfüllen

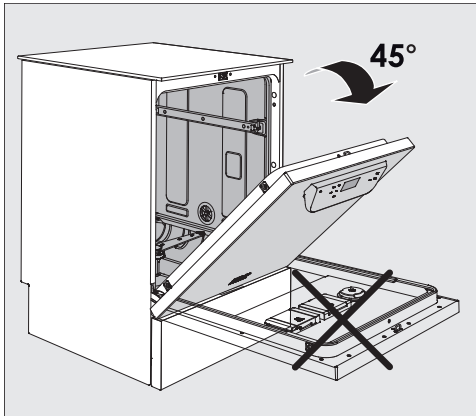

- Öffnen Sie die Tür beim Salzeinfüllen **nur halb**, damit das Salz vollständig in den Vorratsbehälter gelangt.

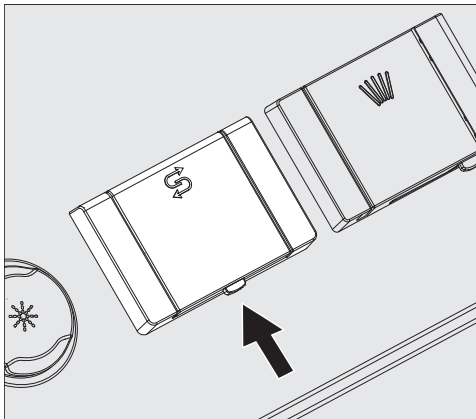

- Drücken Sie die Öffnungstaste am Deckel des Salzbehälters in Pfeilrichtung. Die Klappe springt auf.
- Klappen Sie den Einfülltrichter auf.

Füllen Sie **kein** Wasser in den Vorratsbehälter!

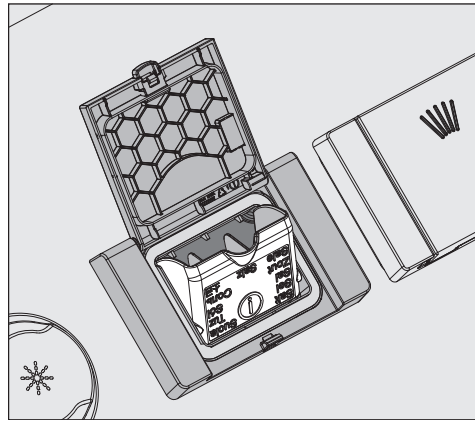

- Füllen Sie maximal so viel Salz in den Vorratsbehälter, dass sich der Einfülltrichter mühelos wieder zuklappen lässt. Der Vorratsbehälter fasst beim ersten Befüllen, je nach Körnungsgrad, ca. 2 kg Salz. Beim Nachfüllen ist die Salzaufnahme geringer, da sich noch Salzreste im Vorratsbehälter befinden.

Beim Salzeinfüllen kann Wasser aus dem Vorratsbehälter verdrängt werden.

- Säubern Sie den Einfüllbereich und die umlaufende Dichtung von Salzresten und schließen Sie anschließend die Klappe des Vorratsbehälters.
- Starten Sie sofort nach dem Salzeinfüllen das Programm **Kalt** ohne Spülgut, um eine Korrosion des Spülraums zu verhindern. Eventuell übergelaufene Salzsole wird dann verdünnt und anschließend ausgespült.



## Dosiersysteme

Je nach Modell sind die Geschirrspüler mit mehreren Dosiersystemen für Prozesschemikalien ausgestattet:

### - Reiniger

Reiniger kann in Pulverform, als Tab oder in flüssiger Form dosiert werden. Pulverreiniger und Tabs werden über das Türdosiergerät mit dem  Symbol dosiert. Die Dosierung von Flüssigreiniger erfolgt je nach Modell entweder über ein geräteinternes Dosiersystem oder über ein externes Dosiermodul (DOS-Modul).

### - Klarspüler

Klarspüler kann je nach Modell über das Türdosiergerät mit dem  Symbol oder über ein externes Dosiermodul (DOS-Modul) dosiert werden.

Externe Dosiermodul (DOS-Modul) können jederzeit durch den Miele Kundendienst nachgerüstet werden, vorausgesetzt es stehen entsprechende DOS-Modul-Anschlüsse zur Verfügung.

## Reiniger

Verwenden Sie nur Reinigungsmittel für Gewerbegeschirrspüler. Geeignete Produkte finden Sie im Miele Professional Produktsortiment.

Reiniger kann in Pulverform, als Tab oder in flüssiger Form dosiert werden.

Pulverreiniger und Tabs werden über das Türdosiergerät mit dem  Symbol dosiert.

Verwenden Sie ausschließlich Reiniger-Tabs, die sich schnell genug auflösen. Geeignete Tabs finden Sie im Miele Professional Produktsortiment.

## Türdosiergerät füllen

 Gesundheitsgefährdung durch Staubentwicklung.

Bei der Dosierung von pulverförmigen Reinigern und Tabs kann Staub aus feinem Reinigungsmittel aufgewirbelt werden. Gelangt der Staub in Mund, Rachen oder Augen, kann das zu Reizungen oder Verätzungen führen.

Bei der Dosierung von pulverförmigen Reinigern und Tabs Staubentwicklungen nach Möglichkeit vermeiden.

Füllen Sie vor jedem Spülprogramm (außer Super Kurz, Kalt, Regeneration und Abpumpen) pulverförmigen Reiniger oder Reiniger-Tab in den Behälter für pulverförmige Reinigungsmittel (beachten Sie die Hinweise zum Programm Super Kurz).

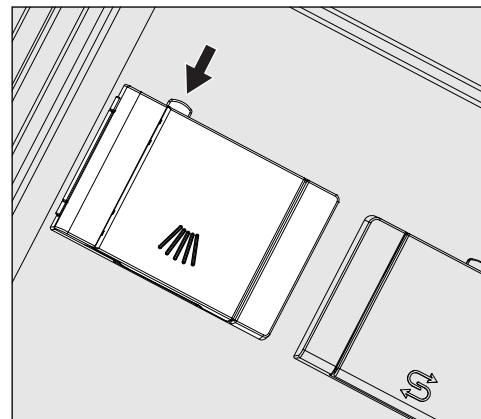

- Drücken Sie den gelben Verschlussknopf am Dosierbehälter mit dem  Symbol.

## de - Reiniger und Klarspüler

Die Behälterklappe springt seitlich auf. Nach einem Programmdurchlauf ist die Behälterklappe bereits geöffnet.

Die Füllstrichkennzeichnung im Pulverbehälter entspricht bei waagrecht geöffneter Tür einer Füllmenge in Milliliter (ml). Insgesamt fasst die Kammer ca. 60 ml Reiniger.

Die Milliliterangaben entsprechen ungefähr den Dosiervorgaben der gängigen Pulverreiniger in Gramm (g), wobei abhängig von der Schüttdichte (Körnung) Abweichungen möglich sind.

### Dosierungsbeispiel:

Im Programmabschnitt „Reinigen“ laufen ca. 8,5 l Wasser ein. Bei einer Reinigerkonzentration von ca. 3 g/l entspricht das ca. 25 g Reiniger. Eventuell abweichende Herstellerangaben beachten!

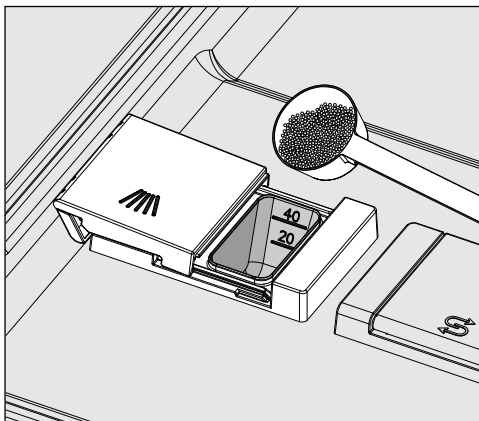

- Füllen Sie den Reiniger in die Behälterkammer.

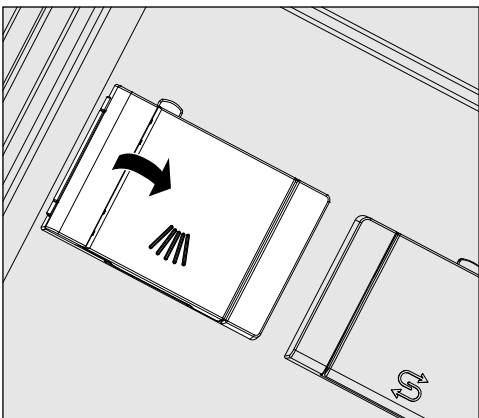

- Schließen Sie anschließend die Behälterklappe.

⚠ Kontrollieren Sie nach jedem Programmablauf, ob sich der Reiniger vollständig gelöst hat.

Ist das nicht der Fall, muss das Programm wiederholt werden.

Überprüfen Sie, ob evtl. Spülgut durch Abschirmung die Ausspülung des Dosierbehälters behindert hat und ordnen Sie das Spülgut neu ein.

### Hinweise zum Super Kurz Programm

Beim Super Kurz Programm (je nach Modell) wird das Nachspülwasser am Programmende nicht abgepumpt, um kurze Programmlaufzeiten beim Dauerspülen zu erreichen.

Der Reiniger kann während der kurzen Laufzeit nicht aus dem Behälter ausgespült werden.

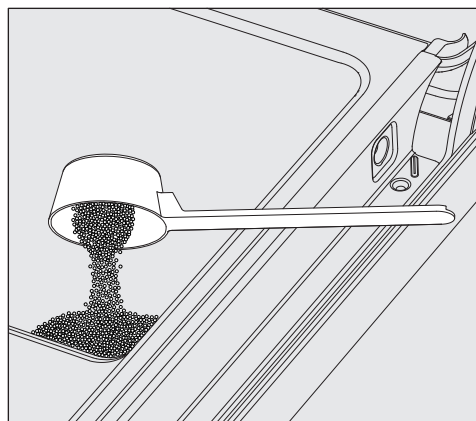

- Geben Sie das pulverförmige Reinigungsmittel direkt auf die Innenseite der Tür, wenn nicht flüssig dosiert wird.

Starten Sie unmittelbar nach der Reinigerdosierung auf der Türinnenseite das Spülprogramm um Korrosion bzw. Verfärbungen zu vermeiden.

Flüssigreiniger wird über eine Dosierlanze aus einem geräteexternen Kanister zugeführt.

Die Dosierung von Flüssigreiniger erfolgt je nach Model entweder über eine geräteinterne Dosierpumpe oder über ein externes DOS-Modul. DOS-Module werden durch den Miele Kundendienst angeschlossen und können jederzeit nachgerüstet werden.

### Kanister wechseln

- Stellen Sie den Behälter mit dem Flüssigreiniger (farbliche Markierung beachten) auf die geöffnete Spülraumtür oder einen unempfindlichen und leicht zu reinigenden Untergrund.
- Ziehen Sie den Deckel von dem Kanister ab und entnehmen Sie die Sauglanze. Legen Sie die Sauglanze auf die geöffnete Spülraumtür.
- Tauschen Sie den leeren Behälter gegen einen Gefüllten aus.

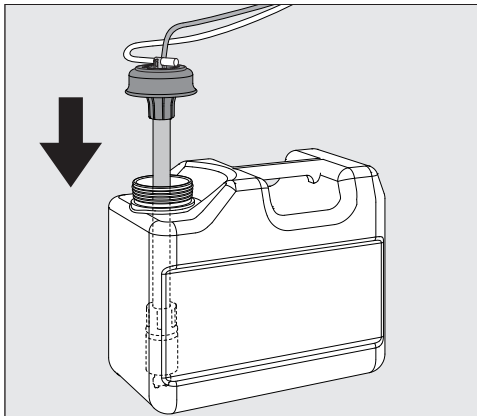

- Stecken Sie die Sauglanze in die Öffnung des Behälters und drücken Sie den Verschlussdeckel bis zum Einrasten herunter. Beachten Sie dabei die farbliche Kennzeichnung.
- Passen Sie die Dosierlanze durch Verschieben an die Behältergröße an, bis sie den Kanisterboden erreicht hat.
- Wischen Sie eventuell verschüttete Prozesschemie gut ab.

### Klarspüler

Klarspüler bewirkt, dass das Wasser als Film vom Spülgut abläuft und das Spülgut nach dem letzten Nachspülen schneller trocknet.

Bei folgenden Ereignissen muss die Klarspüler Konzentration angepasst werden:

- Bleiben nach der Aufbereitung Wasserflecken auf dem Spülgut zurück, ist die Dosierkonzentration zu niedrig eingestellt.
- Bleiben nach der Aufbereitung Wolken und Schlieren auf dem Spülgut zurück, ist die Dosierkonzentration zu hoch eingestellt.

Der Klarspüler wird im Programmabschnitt Nachspülen dosiert. Dazu muss der Vorratsbehälter gefüllt sein.

## de - Reiniger und Klarspüler

### Türdosiergerät füllen

⚠ Auf keinen Fall Reiniger einfüllen.  
Dies führt immer zur Zerstörung des Klarspülmittelbehälters!  
Den Klarspülmittelbehälter nur mit Klarspüler für Gewerbebeschrirrspüler füllen.

- Öffnen Sie die Tür ganz.

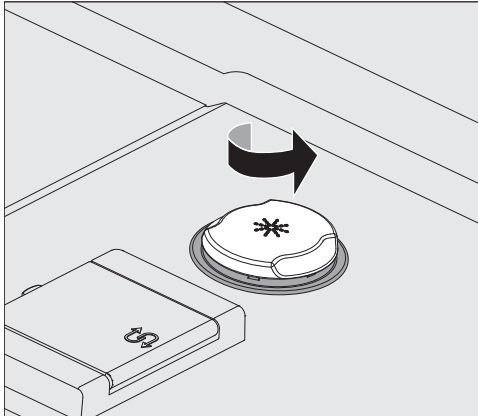

- Schrauben Sie den gelben Verschlussdeckel mit dem \* Symbol in Pfeilrichtung auf.

Der Vorratsbehälter fasst ca. 300 ml.

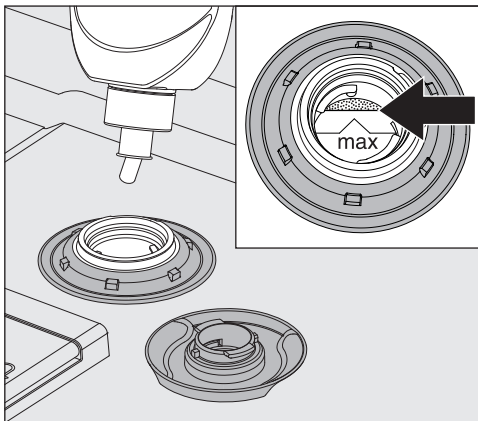

- Füllen Sie den Klarspüler so lange ein, bis dieser an der mit „max.“ gekennzeichneten Einfüllkante im Einfülltrichter sichtbar wird.

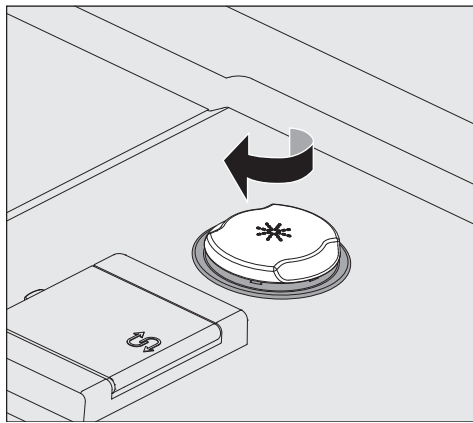

- Schließen Sie den Vorratsbehälter.
- Wischen Sie eventuell verschütteten Klarspüler gut ab, um starke Schaumbildung im folgenden Programm zu vermeiden. Alternativ können Sie auch das Programm Kalt starten, um dadurch den verschütteten Klarspüler abzuspülen.

### Mangelanzeige

Bei niedrigem Füllstand im Vorratsbehälter für Klarspüler werden Sie aufgefordert den Dosierbehälter nachzufüllen, z. B.:

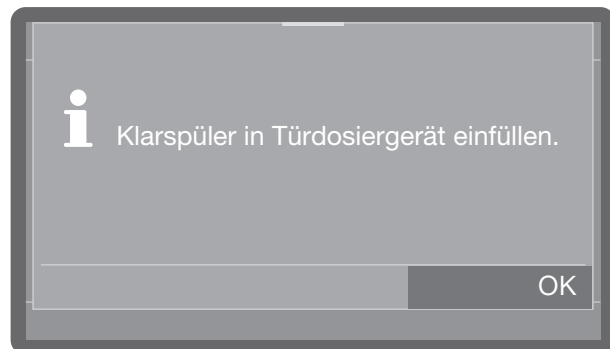

- Bestätigen Sie den Hinweis mit *OK* und füllen Sie den Klarspüler wie beschrieben nach.
- Befüllen Sie den Dosierweg (siehe Kapitel "Maschinenfunktionen")



## Einschalten

- Drehen Sie den Wasserhahn auf, falls er geschlossen ist.

Der Geschirrspüler muss elektrisch angeschlossen sein.

- Drücken Sie die Taste , bis im Display folgende Anzeige zu sehen ist:



Sobald der Geschirrspüler betriebsbereit ist, wechselt die Displayanzeige und zeigt die Programmauswahl, z. B.:

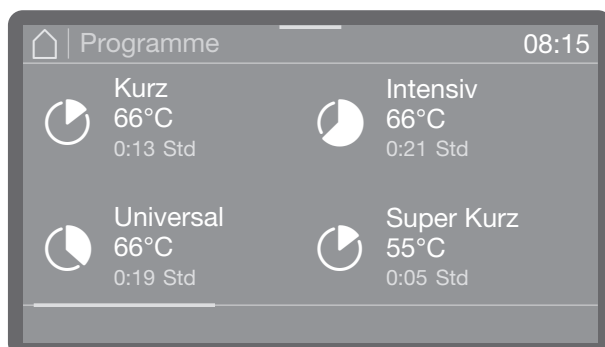

Ist die Memory Funktion aktiviert, wird das zuletzt gestartete Programm angezeigt, z. B.:

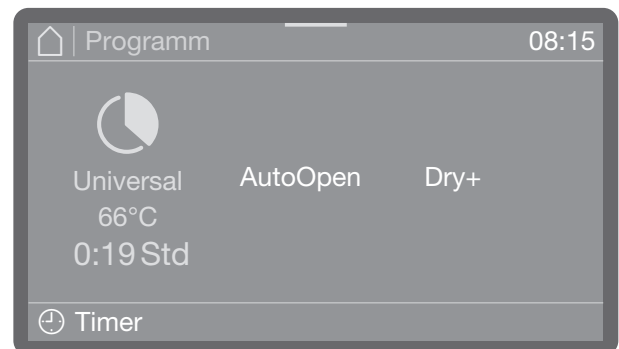

## Programm wählen

Machen Sie die Wahl des Programms stets von der Art und dem Verschmutzungsgrad des Spülgutes abhängig.

Sobald Sie ein Programm ausgewählt haben, beginnt die LED der Taste *Start/Stop* zu blinken.

Mit der Taste  können Sie vor dem Programmstart zu der Programmwahl zurückkehren, um z. B. ein anderes Programm auszuwählen. Nach dem Programmstart ist das nicht mehr möglich. Bei Bedarf müssen Sie das Programm abbrechen (siehe Kapitel "Programmabbruch").

## Programm starten

- Drücken Sie die Taste *Start/Stop* (Taste *Start/Stop* leuchtet).

## Programm über Timer starten

Es besteht die Möglichkeit, den Start eines Programms zu verzögern, um z. B. den Nachtstrom zu nutzen. Eingestellt werden kann eine Startzeit, zu welcher Uhrzeit das Programm starten soll (Start um) oder eine Endezeit, zu der das Programm spätestens beendet sein soll (Ende um). Die Zeiten werden auf Basis der eingestellten Tageszeit eingestellt, siehe Kapitel "Tageszeit".

### Timer einstellen

- Wählen Sie ein Programm.

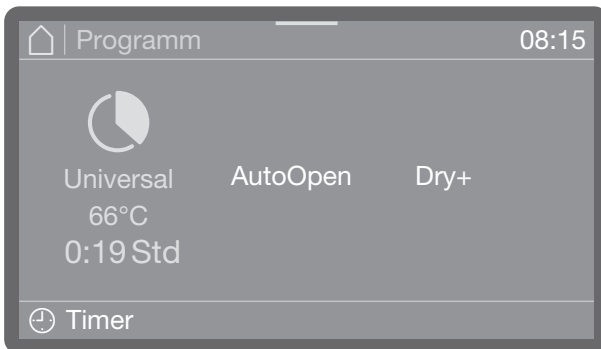

- Tippen Sie auf  Timer, um den Timer einzustellen.



- Wählen Sie als nächstes die Start- (Start um) oder Endezeit (Ende um) aus.
- Stellen Sie die Uhrzeit ein.
- Bestätigen Sie Ihre Eingaben mit OK.

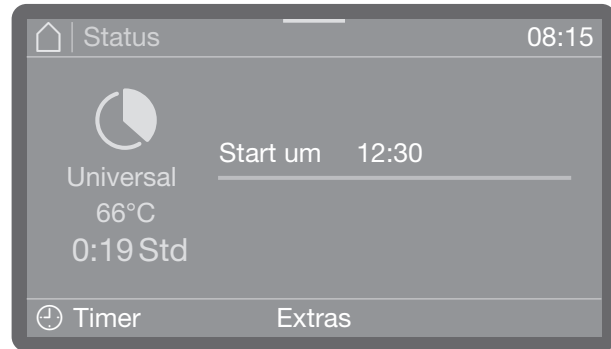

Der Timer ist damit aktiviert.

Mit der Auswahl Löschen können Sie die Eingaben Löschen und den Timer deaktivieren.

Über Extras können Sie (je nach Modell) Funktionen wie AutoOpen oder Dry+ für den nächsten Programmdurchlauf hinzu oder abschalten.

### Timer ändern

- Wenn Sie die eingestellte Uhrzeit des Timers ändern möchten, tippen Sie auf  Timer und geben Sie die Start- bzw. Endezeit ein.

### Timer löschen

- Drücken Sie die *Start/Stop* Taste.

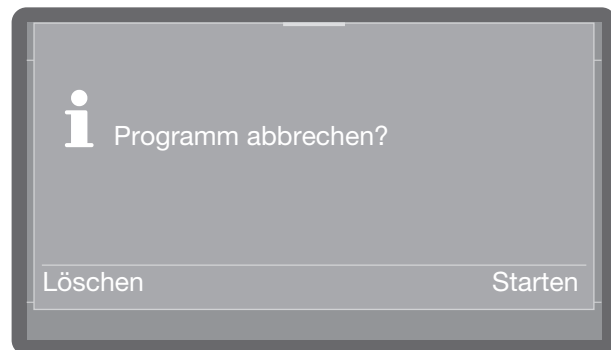

Sie werden daraufhin gefragt, ob Sie das Programm sofort starten wollen (Starten) oder ob Sie nur die Timer Einstellungen löschen wollen (Löschen).

Alternativ dazu können Sie in der Programmansicht erneut  Timer antippen und über die nachfolgenden Einstellungen den Timer löschen.

## Programmablaufanzeige

Im Display wird nach einem Programmstart der Programmname, die Bezeichnung des aktuell laufenden Spülblocks, sowie die verbleibende Restzeit angezeigt.

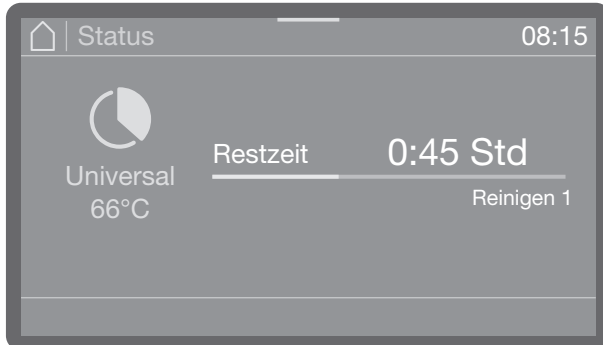

Während des Programmablaufs können Programmparameter wie z. B. die Soll- und Ist-Temperatur abgefragt werden.

- Tippen Sie dazu auf den farbigen Balken in der Mitte des oberen Displayrandes und wischen nach unten.

## Programmende

Nach einem regulär beendeten Programm erlischt die LED der Taste Start/Stop und es wird folgende Anzeige im Display ausgegeben.



Zudem ertönt in der Werkeinstellung für ca. 3 Sekunden ein Signalton. Der Signalton wird drei mal alle 30 Sekunden wiederholt. Zur Einstellung der Signaltöne siehe Kapitel "Lautstärke".







- Durch Antippen quittieren Sie die Anzeige.

Wenn Systemmeldungen vorliegen, werden diese im Anschluss daran ausgegeben, z. B. wenn während des Programms niedrige Füllstände im Salzbehälter oder in den Vorratsbehältern für flüssige Prozesschemikalien gemessen wurden oder wann der nächste Wartungstermin ansteht. Jede Meldung muss einzeln mit *OK* quittiert werden.

## Ausschalten

- Drücken Sie die Taste , bis das Display erlischt.

## de - Programmübersicht

Programm	Anwendung	Reiniger (wenn <b>nicht</b> flüssig dosiert wird)
		Folgende Angaben beziehen sich auf Miele Reinigerprodukte. <b>Beachten Sie die Herstellerangaben!</b>
 Kurz	„Schnellprogramm“ für wenig verschmutztes Spülgut mit frischen, wenig haftenden Speiserückständen.	20 - 25 g oder 1 Tab
 Universal	Für normal verschmutztes Spülgut.	20 - 25 g oder 1 Tab
 Intensiv	Für stark verschmutztes Spülgut.	20 - 25 g oder 1 Tab
 Super Kurz	„Schnellprogramm“ für kontinuierlich anfallendes, wenig verschmutztes Spülgut mit frischen, wenig haftenden Speiserückständen.	20 - 25g <b>auf die Innenseite der Tür</b>
 Hygiene	Zur hygienischen Aufbereitung des Spülgutes.	20 - 25 g oder 1 Tab
 Hygiene plus (je nach Modell)	Zur hygienischen Aufbereitung des Spülgutes.	20 - 25 g oder 1 Tab
 Gläser	Spezielles Gläser-Programm.	20 - 25 g oder 1 Tab
 Biergläser (je nach Modell)	Spezielles Biergläser-Programm. Die Gläser trocknen nach beendetem Programm nicht durch Eigenwärme und müssen gegebenenfalls von Hand getrocknet werden.	20 - 25 g oder 1 Tab
 Bestecke	Spezielles Besteck-Programm.	20 - 25 g oder 1 Tab
 Kunststoffe	Spezielles Kunststoff-Programm sowie für leichtes Spülgut.	20 - 25 g oder 1 Tab
 EnergieSpar	Energie-Spar Programm, das in Bezug auf den kombinierten Energie- und Wasserverbrauch, bei normal verschmutztem Geschirr, am effizientesten ist.	20 - 25 g oder 1 Tab
 Vario TD (nur PFD 407)	Zur besonderen hygienischen Aufbereitung des Spülgutes für z. B. Stationsküchen der Isolier- und Infektionstationen in Krankenhäusern.	<b>Vorzugsweise Flüssigreiniger (mild alkalisch) über DOS-Modul alternativ 20 - 25g oder 1 Tab</b>
 Regeneration	Manuelles Ausführen der Regeneration. Dadurch kann einer Zwangsregeneration während betriebsreicher Arbeitsphasen vorgebeugt werden.	
 Kalt	Abspülen von stark verschmutztem Spülgut zum Vorabentfernen oder Vermeiden stärkeren Antrocknens von Schmutz. Entfernen von Salzresten nach dem Befüllen des Salzbehälters.	
 Abpumpen	Zum Abpumpen des Spülwassers, wenn z. B. das Spülwasser beim „Super Kurz“ Programm erneuert werden soll oder ein Programm abgebrochen wurde.	



## de - Technische Daten

Modell	PFD 402, PFD 405	PFD 404, PFD 407
Höhe mit Gerätedeckel Höhe ohne Gerätedeckel	835 mm (verstellbar + 60 mm) 820 mm (verstellbar + 60 mm)	835 mm (verstellbar + 60 mm) 820 mm (verstellbar + 60 mm)
Breite	598 mm	598 mm
Tiefe Tiefe bei geöffneter Tür	580 mm 1.180 mm	598 mm 1.200 mm
Gewicht (netto)	ca. 70 kg	ca. 70 kg
Spannung, Anschlusswert, Absicherung	Siehe Typenschild	Siehe Typenschild
Netzanschlussleitung	ca. 1,7 m	ca. 1,7 m
Wassertemperatur Wasseranschluss: Kaltwasser/Dampfkondensator (optional) Warmwasser	max. 20 °C max. 65 °C	max. 20 °C max. 65 °C
Statischer Wasserdruck	1.000 kPa Überdruck	1.000 kPa Überdruck
Mindestfließdruck Wasseranschluss: Kaltwasser/Dampfkondensator (optional) Warmwasser	100 kPa Überdruck 40 kPa Überdruck	100 kPa Überdruck 40 kPa Überdruck
Empfohlener Fließdruck Wasseranschluss: Kaltwasser/Warmwasser Dampfkondensator (optional - Anschluss über KW)	≥ 200 kPa Überdruck ≥ 200 kPa Überdruck	≥ 200 kPa Überdruck ≥ 200 kPa Überdruck
Zulaufschlauch	ca. 1,7 m	ca. 1,7 m
Ablaufschlauch	ca. 1,5 m	ca. 1,5 m
Abpumphöhe	min. 0,3 m, max. 1,0 m	min. 0,3 m, max. 1,0 m
Abpumplänge	max. 4,0 m	max. 4,0 m
Betriebsbedingungen: Umgebungstemperatur Relative Luftfeuchte maximal linear abnehmend bis Relative Luftfeuchte minimal	5 °C bis 40 °C 80 % für Temperaturen bis 31 °C 50 % für Temperaturen bis 40 °C 10 %	5 °C bis 40 °C 80 % für Temperaturen bis 31 °C 50 % für Temperaturen bis 40 °C 10 %
Lager- und Transportbedingungen: Umgebungstemperatur Relative Luftfeuchte Luftdruck	-20 °C bis 60 °C 10 % bis 85 % 500 hPa bis 1060 hPa	-20 °C bis 60 °C 10 % bis 85 % 500 hPa bis 1060 hPa
Höhe über NN (nach IEC/EN 60335)	bis 2.000 m*	bis 2.000 m*
Schutzart (nach IEC 60529)	IP21	IP21
Geräuschemissionswerte Schalleistungspegel LwA Schalldruckpegel LpA	Unterbaugerät mit Holzleiste vor Gerätesockel im Kurz Programm 59 dB (A) 47 dB (A)	Unterbaugerät mit Holzleiste vor Gerätesockel im Kurz Programm 57 dB (A) 45 dB (A)
WLAN-Standard	802.11 b/g/n	
WLAN-Frequenzband	2.400-2.483,5 MHz	
WLAN maximale Sendeleistung	< 100 mW	
Prüfzeichen	VDE, EMC Funkschutz	
CE-Kennzeichnung	2006/42/EG Maschinenrichtlinie	
Herstelleradresse	Miele & Cie. KG, Carl-Miele-Straße 29, 33332 Gütersloh, Germany	

\* An einem Aufstellungsort über 2.000 m Höhe ist der Siedepunkt der Spülflotte herabgesetzt. Deshalb müssen ggf. die Programmparameter angepasst werden.

## da - Indhold

---

<b>Retningslinjer vedrørende brugen</b> .....	27
Komplet dokumentation .....	27
<b>Beskrivelse af produktet</b> .....	28
Oversigt .....	28
Betjeningspanel.....	29
<b>Råd om sikkerhed og advarsler</b> .....	30
Advarsler og symboler på opvaskemaskinen .....	32
Bortskaffelse af opvaskemaskinen .....	32
<b>Ibrugtagning</b> .....	33
Opstilling og tilslutning .....	33
Afløb .....	33
Tænd.....	33
Valg af sprog .....	33
Tilslutning af Wi-fi.....	33
Dato indstilles .....	33
Klokkeslæt indstilles.....	34
Valg af temperaturenhed .....	34
Indstilling af vandhårdhed .....	34
Valg af vandtilslutninger .....	35
Ibrugtagningsproceduren er afsluttet .....	35
<b>Døren åbnes og lukkes</b> .....	36
Dørlås .....	36
Komfortdørlås.....	36
Manuel lås .....	36
<b>Filtersalt påfyldes</b> .....	37
<b>Opvaskemiddel og afspændingsmiddel</b> .....	38
Doseringssystemer.....	38
Rengøringsmiddel .....	38
Påfyldning i doseringsanlægget i døren .....	38
Anvisninger om programmet Superkort. ....	39
Beholder udskiftes .....	40
Afspændingsmiddel .....	40
Påfyldning i doseringsanlægget i døren .....	41
Melding om påfyldning.....	41
<b>Den daglige drift</b> .....	42
Tænd.....	42
Valg af program .....	42
Et program startes .....	43
Et program startes med timer.....	43
Visning af programforløb .....	43
Programslut .....	44
Sluk.....	44
<b>Programoversigt</b> .....	45
<b>Tekniske data</b> .....	46

- ▶ Denne Miele-opvaskemaskine er på grund af sine korte programtider og store rengøringsevne egnet til erhvervsmæssig brug i fx
  - seniorboliger og plejehjem
  - hospitaler (kun opvaskemaskiner med Vario TD-program)
  - restauranter og kroer
  - på hoteller og pensionater og
  - lignende opstillingssteder.
- ▶ Efterfølgende i denne brugsanvisning betegnes erhvervsopvaskemaskinen som opvaskemaskine.  
Glas, bestik og service betegnes i denne brugsanvisning generelt som utensilier, hvis de ikke er nærmere defineret.
- ▶ Anvend udelukkende denne opvaskemaskine til anvendelsesformålet opvask, dvs. opvask af service. Enhver anden anvendelse, ombygninger og ændringer må absolut frarådes.
- ▶ Opvaskemaskinen er udelukkende beregnet til stationær brug indendørs.
- ▶ Specialindsatserne i kurvene må kun anvendes til de formål, de er beregnet til.
- ▶ Opvaskemaskinen er ikke egnet til rengøring af medicinsk udstyr.
- ▶ Personer, der på grund af begrænsninger i fysisk eller psykisk formåen eller på grund af manglende erfaring eller uvidenhed ikke er i stand til at betjene opvaskemaskinen sikkert, må ikke anvende den uden opsyn eller vejledning fra en ansvarlig person.
- ▶ Betjening af opvaskemaskinen må udelukkende foretages af personale, som er instrueret i brugen af opvaskemaskinen. Personalet skal undervises og skoles regelmæssigt.
- ▶ Hold altid øje med børn, der opholder sig i nærheden af opvaskemaskinen. Lad dem aldrig lege med opvaskemaskinen. Der er bl.a. fare for, at børn kan lukke sig inde i opvaskemaskinen.
- ▶ Børn må ikke betjene opvaskemaskinen.

### Komplet dokumentation

Denne kort brugsanvisning indeholder komprimerede informationer og erstatter ikke brugsanvisningen. Den komplette brugsanvisning samt yderligere dokumenter til din maskine findes på Sie:

<https://www.miele.dk/professional/brugsanvisninger-177.htm>



Til at finde dokumenterne skal typebetegnelse eller fabriksnummer på opvaskemaskinen skrives. Begge oplysninger findes typeskiltet øverst på døren.

# da - Beskrivelse af produktet



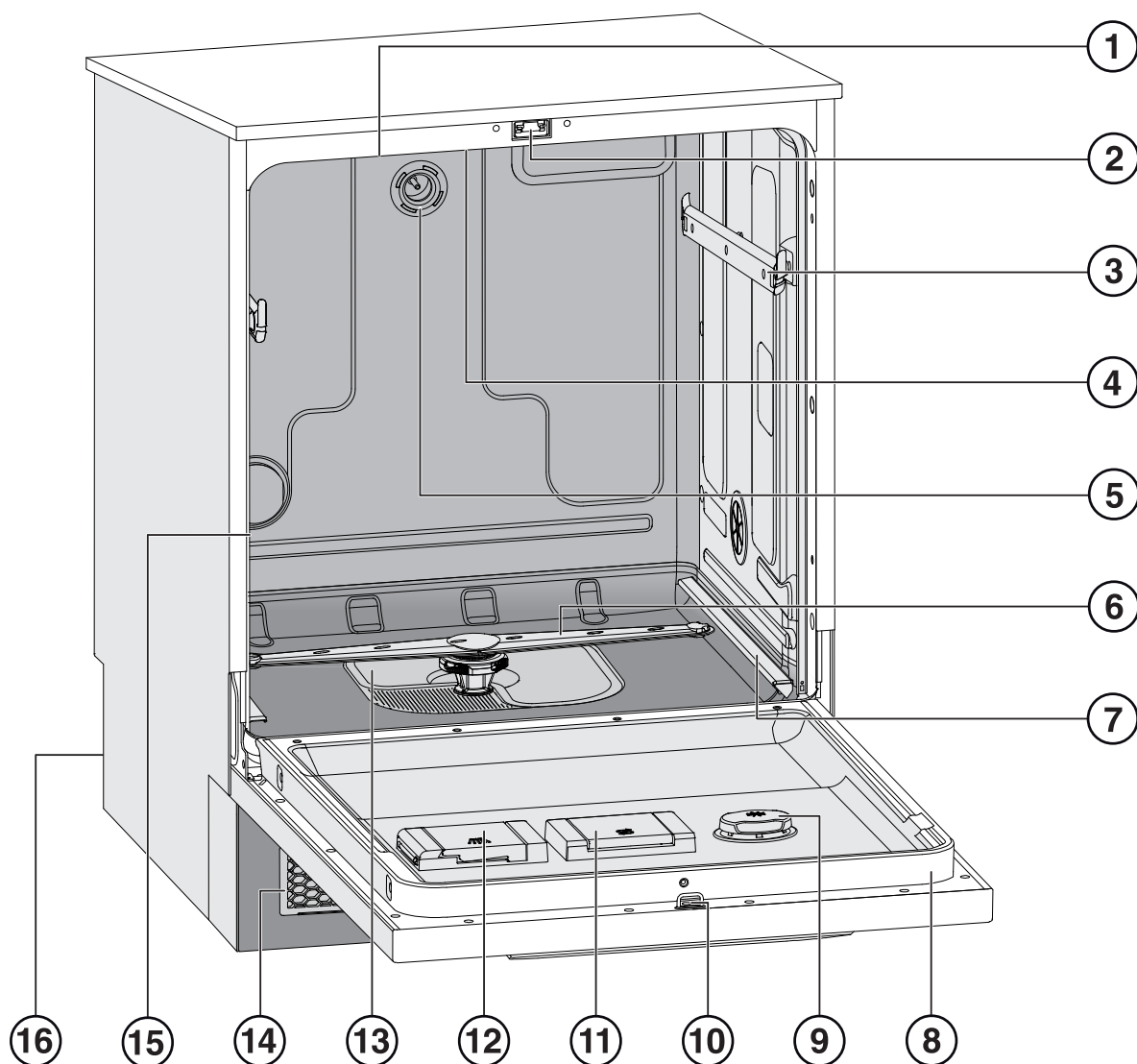

## Oversigt

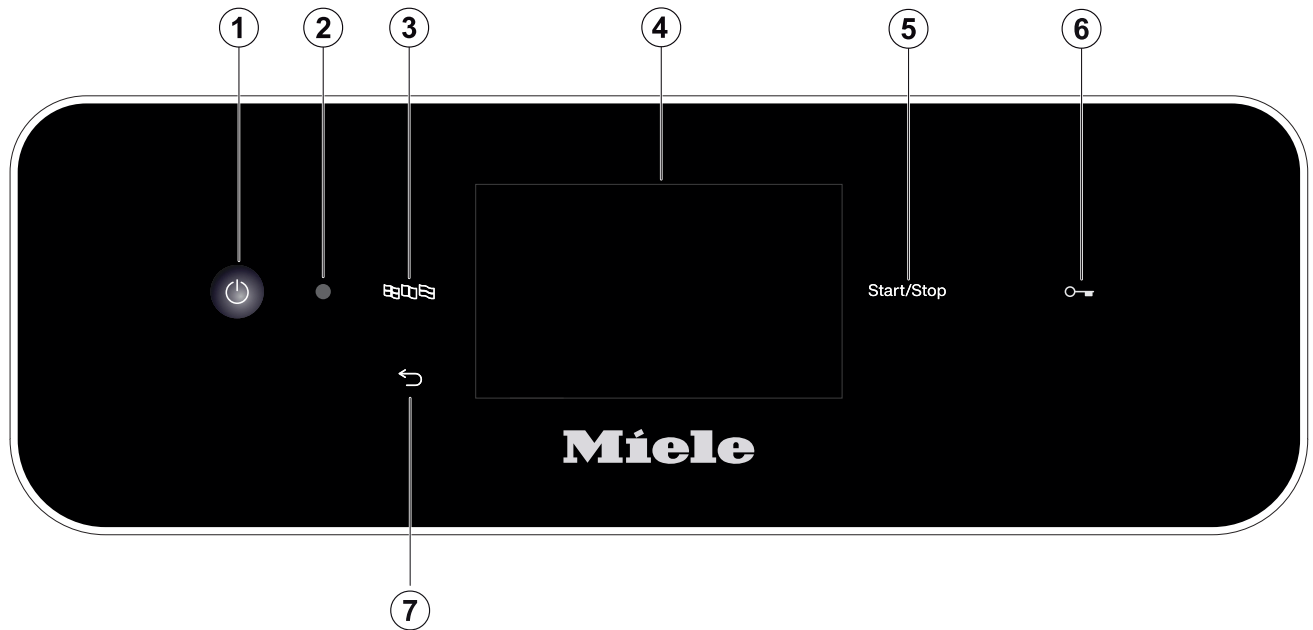

- ① Luftindtag til frisk luft (afhængig af model)
- ② Dørlås
- ③ Skinner overkurv
- ④ Øverste maskinspulearm
- ⑤ Vandtilslutning overkurv
- ⑥ Nederste maskinspulearm
- ⑦ Skinner underkurv
- ⑧ Typeskilt
- ⑨ Beholder til afspændingsmiddel
- ⑩ Låsekobling til dørlås
- ⑪ Beholder til filtersalt
- ⑫ Beholder til opvaskemiddel i pulverform
- ⑬ Filterkombination
- ⑭ Ventilationsgitter med friskluftsfiler (afhængig af model)
- ⑮ Luftudgang til luft fra opvaske-/rengøringsbeholderen (afhængig af model)
- ⑯ Bagside:
  - El- og vandtilslutninger
  - Sugelanse(r) til eksterne beholdere (afhængig af model)
  - Tilslutninger til eksterne doseringsmoduler (DOS-moduler)

## Betjeningspanel



- |   |  |
|---|--|
| <p>① Tast  (tænd/sluk)<br/>Opvaskemaskinen tændes og slukkes</p> <p>② Interface til Service<br/>Kontrol- og overførselspunkt til brug for Miele Service.</p> <p>③ Tast  (Sprogvalg)<br/>Valg af displaysprog</p> <p>④ Touchdisplay<br/>Visning og valg af betjeningselementer</p> | <p>⑤ Tast <i>Start/Stop</i><br/>Program startes eller stoppes.</p> <p>⑥ (Afhængig af mode)<br/>Tast  (dørlås)<br/>Døren åbnes</p> <p>⑦ Tast  (Stop eller tilbage)<br/>Afbryd/fortryd handling i betjeningsfladen, ingen programafbrydelse!</p> |
|---|--|

## da - Råd om sikkerhed og advarsler

---

### Retningslinjer for opstilling

- ▶ Opvaskemaskinen må ikke opstilles i rum, hvor der er fare for eksplosion eller frost.
- ▶ Underbygningsopvaskemaskiner må kun indbygges under en gennemgående køkkenbordplade, som er skruet fast på de tilstødende skabe.
- ▶ Skabe ved siden af opvaskemaskinen bør være beregnet til erhvervsmæssig brug, da de muligvis vil blive udsat for kondensvand.  
Sarte møbler kan beskyttes med en dampspærre (ekstra tilbehør).  
Dampspærren skal klæbes på i opvaskemaskinens åbningsområde under bordpladen.

### Teknisk sikkerhed

- ▶ Maskinen må kun opstartes, vedligeholdes og repareres af Miele Service eller en anden uddannet fagmand. Installation, vedligeholdelse og reparation foretaget af ukyndige kan medføre betydelig risiko for brugeren.
- ▶ Betjening af opvaskemaskinen må udelukkende foretages af personale, som er instrueret i brugen af opvaskemaskinen. Personalet skal undervises og skoles regelmæssigt.
- ▶ Kontroller opvaskemaskinen for udvendige, synlige skader, inden den tages i brug. Tag aldrig en beskadiget opvaskemaskine i brug. Det kan være farligt at anvende en beskadiget opvaskemaskine!
- ▶ Tag straks opvaskemaskinen ud af brug, hvis den er beskadiget eller utæt, og kontakt Miele Service eller en anden uddannet fagmand.
- ▶ Defekte dele må kun udskiftes med originale Miele-reservedele. Kun hvis dette overholdes, kan vi garantere korrekt funktion, og at de sikkerhedskrav, Miele stiller til sine produkter, opfyldes.
- ▶ Opvaskemaskinens elektriske sikkerhed er kun sikret, hvis den er tilsluttet et forskriftsmæssigt installeret jordledningssystem. Lad i tvivlstilfælde opvaskemaskinen kontrolleres af en uddannet fagmand.
- ▶ Vær opmærksom på installationsanvisningerne i brugsanvisningen og installationsplanen.
- ▶ Kontroller før tilslutning, at tilslutningsdataene på typeskiltet (spænding, frekvens og sikring) stemmer overens med forholdene på opstillingsstedet.
- ▶ Der må ikke være anbragt en kontakt til et elektrisk apparat bag opvaskemaskinen, da indbygningsnichens dybde kan være for lille, hvorved der kan opstå tryk på kontakten og dermed fare for overophedning. Se afsnittet Eltilslutning.
- ▶ Tilslutning af opvaskemaskinen til elnettet må ikke ske ved hjælp af en multistikdåse eller en forlængerledning, da disse ikke giver den nødvendige sikkerhed (fx risiko for overophedning).
- ▶ Åbn under ingen omstændigheder opvaskemaskinens kabinet. Eventuel berøring af spændingsførende tilslutninger samt ændring af den elektriske og mekaniske opbygning kan være farligt for brugeren og medføre funktionsforstyrrelser på maskinen.

- ▶ Opvaskemaskinen må ikke tages i brug, hvis tilslutningsledningen er beskadiget. En beskadiget tilslutningsledning skal udskiftes med en egnet tilslutningsledning. Af sikkerhedsmæssige grunde må ledningen kun udskiftes af Miele Service eller en anden uddannet fagmand.
- ▶ Afbryd opvaskemaskinen fra elnettet, når der foretages vedligeholdelse.
- ▶ Plastkabinettet på vandtilslutningen indeholder to elektriske ventiler og må derfor ikke komme i vand.
- ▶ Der er spændingsførende ledninger i tilløbsslangen, og den må derfor ikke afkortes.

### Den daglige brug

- ▶ Opvaskemaskinen er kun beregnet til anvendelse med vand og opvaskemidler egnet til opvaskemaskiner og må ikke anvendes med organiske opløsningsmidler eller antændelige væsker.  
Der kan være risiko for eksplosion og for, at ting kan blive beskadiget af væsker, der løber ud som følge af ødelagte gummi- eller kunststofdele.
- ▶ Anvend kun opvaskemidler, der er egnet til opvaskemaskiner. Ved anvendelse af andre opvaskemidler kan der være risiko for at beskadige både service og opvaskemaskine.
- ▶ Man bør ikke læne sig op ad eller sætte sig på den åbne dør. Opvaskemaskinen kan vippe eller blive beskadiget.
- ▶ Efter arbejde på ledningsvandnettet skal vandforsyningsledningen til maskinen udluftes for at undgå skader på delene.
- ▶ Vær opmærksom på, at maskinen arbejder med høje temperaturer. Fare for forbrænding eller skoldning ved åbning af døren! Service, bestik, kurve og indsatses skal først afkøle. Rester af varmt vand i skåle o.l. hældes ud i maskinen.
- ▶ Vandet i opvaskemaskinen er absolut ikke drikkevand!
- ▶ Forbehandling af servicet (fx med opvaskemiddel til opvask i hånden og andre opvaske-midler), men også bestemte typer urenheder og nogle rengøringsmidler kan medføre skumdannelse. Skum kan påvirke opvaskeresultatet.
- ▶ Udtrængende skum kan føre til skader på opvaskemaskinen. Afbryd straks programmet i tilfælde af skumudtrængning, og afbryd opvaskemaskinen fra elnettet!
- ▶ Væsker på gulvet udgør en risiko for at glide afhængigt af gulvbelægning og fodtøjets art. Gulvet skal så vidt muligt holdes tørt, og væsker fjernes omgående med egnede midler. Tag egnede forholdsregler, når farlige stoffer og varme væsker fjernes.
- ▶ Følg ved anvendelse af opvaskemidler og specialprodukter ubetinget producentens anvisninger. Anvend kun det pågældende opvaskemiddel til det formål, der er angivet af producenten, for at undgå skader på materiale og voldsomme, kemiske reaktioner.
- ▶ For at undgå skader på materialer må syre, kloridholdige opløsninger og korroderende jernmaterialer ikke komme ind i opvaskemaskinen eller i kontakt med kabinettet.
- ▶ Vask ikke service med aske, sand, voks, smøremidler eller farve op i opvaskemaskinen. Disse stoffer beskadiger opvaskemaskinen.

## da - Råd om sikkerhed og advarsler

---

- ▶ Opvaskemaskinen og området lige omkring den må ikke spules med vandslange eller højtryksrensere.
- ▶ Det udvendige kabinet må ikke komme i kontakt med syreholdige opløsninger/dampe for at undgå korrosionsdannelse.
- ▶ Hvis skarpe og spidse genstande anbringes, så de står lodret i opvaskemaskinen, er der risiko for at komme til skade. Sorter bestikdele, så der ikke er fare for at komme til skade.
- ▶ Ventilationsgitteret på opvaskemaskiner med aktiv tørring må ikke være tildækket.

### Tilbehør

- ▶ Der må kun tilsluttes Miele tilbehørsprodukter, som er beregnet til formålet. Miele kan oplyse om varebetegnelserne for tilbehøret.
- ▶ Der må kun anvendes Miele vogne, kurve og indsatses. Ved ændring af Miele tilbehøret eller ved anvendelse af andre kurve og indsatses kan Miele ikke garantere et tilfredsstillende opvaskeresultat. Eventuelle skader som følge heraf er ikke omfattet af Miele's garanti.

### Advarsler og symboler på opvaskemaskinen

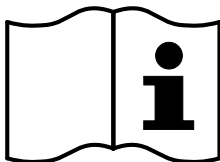

Advarsel:  
Se brugsanvisningen!

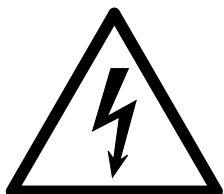

Advarsel:  
Risiko for elektrisk stød!



Advarsel mod varme overflader:  
Der kan være meget varmt i opvaske-/rengøringsbeholderen, når døren åbnes!

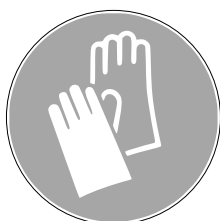

Risiko for at skære sig:  
Bær beskyttelseshandsker ved transport og opstilling af maskinen!

### Bortskaffelse af opvaskemaskinen

- ▶ Bortskaf af sikkerhedsårsager og miljøhensyn alle proceskemikalier under hensyntagen til producentens angivelser og sikkerhedsforskrifterne (bær sikkerhedsbriller og -handsker!).
- ▶ Fjern eller destruer dørlåsen, så børn ikke kan lukke sig inde. Sørg herefter for at bortskaffe opvaskemaskinen på reglementeret vis (se afsnittet Miljøbeskyttelse).



## Opstilling og tilslutning

Inden ibrugtagning skal opvaskemaskinen opstilles stabilt og tilsluttes vandtilløb og - afløb samt elnettet. Vær opmærksom på anvisningerne i afsnittet Opstilling, Vandtilslutning og Eltilslutning samt installationsplanen.

## Afløb

Ibrugtagningen er en fast procedure, som ikke kan afbrydes.

## Tænd

- Tryk på tasten .

## Valg af sprog

Ibrugtagningen starter med valg af display-sprog.

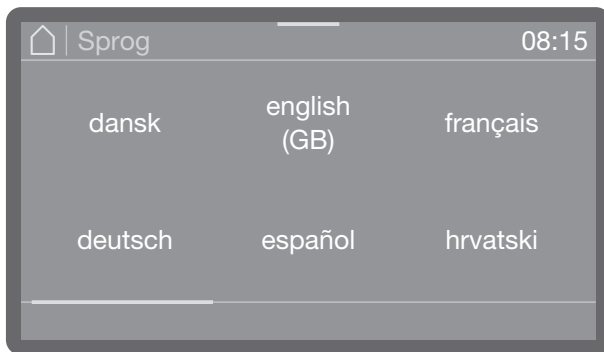

- Scroll med piletasterne til ønsket sprog, og vælg det med et tryk.

## Tilslutning af Wi-fi

I næste trin kan opvaskemaskinen tilsluttes wi-fi.

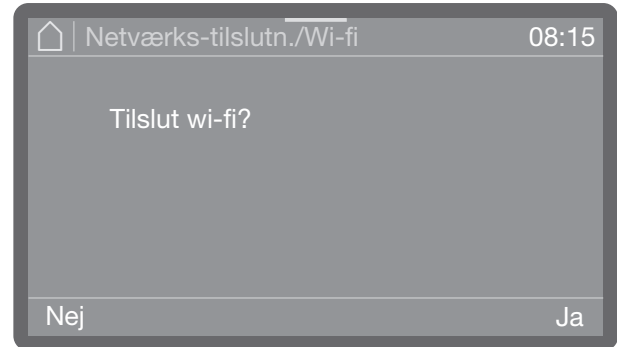

- Vælg Nej, hvis opvaskemaskinen ikke eller først senere skal tilsluttes wi-fi.
- Ved valg af Ja guides der videre til de næste trin i ibrugtagningen. Se afsnittet "Udvidede indstillinger - netværksforbindelse/wi-fi"

## Dato indstilles



- Indstil datoen. Rækkefølgen for år, måned og dag er uafhængig af indstillet datoformat.
- Gem indstillingen med OK.

## da - Ibrugtagning

### Klokkeslæt indstilles

Indstilling af klokkeslæt sker i det indstillede klokkeslætsformat.

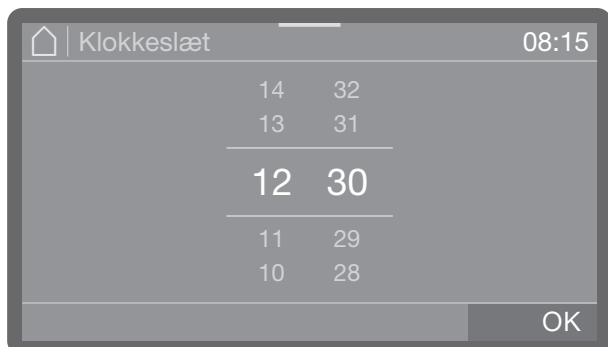

- Indstil klokkeslættet, og bekræft indstillingen med OK.

### Valg af temperaturenhed

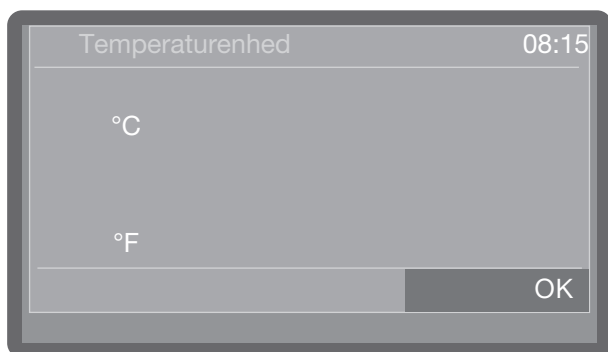

- °C  
Temperaturvisning i Celsius.
- °F  
Temperaturvisning i Fahrenheit.
- Vælg den ønskede valgmulighed med et tryk.

### Indstilling af vandhårdhed

Aktuel vandhårdhed oplyses af det lokale vandværk.

Ved svingende vandhårdhed indstilles altid den højeste vandhårdhed. Hvis vandhårdheden svinger mellem fx 1,4 og 3,1 mmol/l (8 og 17 °dH) skal vandhårdheden indstilles til 3,1 mmol/l (17 °dH).

Værdierne til indstilling af vandhårdheden fremgår af skemaet i afsnittet "Påfyldning af filtersalt".



- Indstil vandhårdheden.
- Gem indstillingen med OK.

Ved et eventuelt servicebesøg vil det gøre det meget lettere for teknikeren, hvis han kender vandhårdheden. Tilføj derfor vandhårdheden i afsnittet "Påfyldning af filtersalt".

### Valg af vandtilslutninger

Valget er kun muligt for opvaskemaskiner med mere end en vandtilslutning (afhængig af model).

Ved levering er alle tilgængelige vandtilslutninger aktiveret i styringen. Enkelte vandtilslutninger kan deaktiveres efterfølgende, fx hvis tilslutningsmulighederne ikke er til stede.

Efter afslutning af ibrugtagningen kan vandtilslutningerne aktiveres igen af Miele Service.

- Vælg en af de tilgængelige vandtilslutninger, fx:

- Varmt vand

Tilslutning til varmt vand

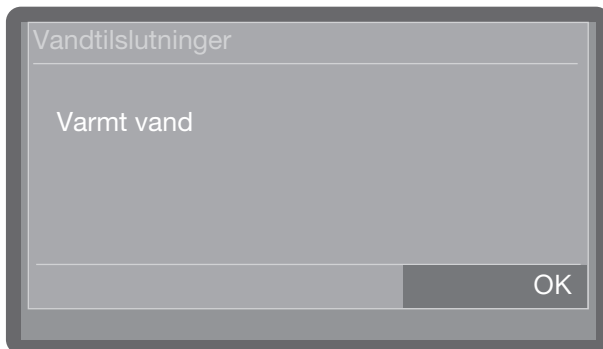

Rammen viser den aktiverede vandtilslutning. Ved tryk slukker rammen, og vandtilslutningen er deaktiveret permanent.

- Vælg OK for at bekræfte valget.

### Ibrugtagningsproceduren er afsluttet

Ibrugtagningen afsluttes med følgende melding.

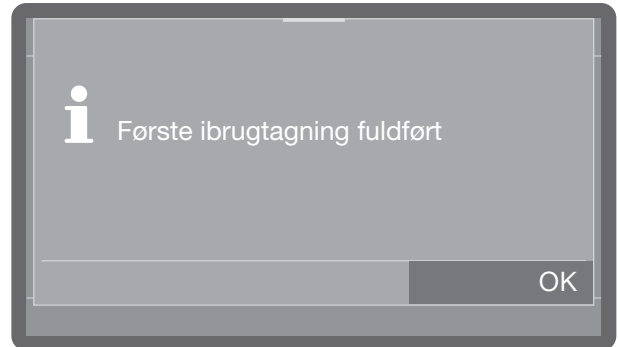

- Bekræft meldingen med OK.

Opvaskemaskinen er nu klar til brug.

## da - Døren åbnes og lukkes



### Dørlås

Afhængig af model er opvaskemaskinen udstyret med en komfort-dørlås med elektronisk dørlåsning eller en lås, der kan trækkes op. Opvaskemaskiner med komfort-dørlås har en dørtast  på betjeningspanelet. På maskiner med manuel dørlås findes denne tast ikke.

### Komfortdørlås

Døren åbnes

En elektronisk låst dør kan kun åbnes, når følgende betingelser er opfyldt:

- maskinen er tilsluttet strømnettet og tændt (LED på panelet  lyser)
- LED'en på panelet  lyser.

- Tryk på tasten  for at åbne døren.

Ved en temperatur i opvaskebeholderen højere end 67 °C vises en melding Varm opvaskebeholder: Fare for at komme til skade. Vær forsigtig ved åbning af døren. i displayet.

Ved fornyet tryk på tasten  åbnes døren.

Komfortdørlåsen åbner døren på klem. LED'en i tasten slukker, når døren er låst op.

Opvaske-/rengøringsmaskinens betjeningspanel fungerer samtidigt som dørgrab.



- Tag fat i grebet under panelet, og åbn døren helt.

Døren lukkes

- Sørg for, at der ikke er nogen genstande eller utensilier i dørens lukkeområde.

 Risiko for kvæstelser på grund af knuste utensilier.

Tag ikke fat i dørens lukkeområde. Der er fare for at få fingrene i klemme.

- Åbn døren, og luk den helt til.

Døren trækkes i slutposition, forudsat at AutoClose-funktionen er aktiveret (se afsnittet AutoClose).

### Manuel lås

På opvaskemaskiner med manuel lås kan døren åbnes når som helst, også under et programforløb. I dette tilfælde skal der udvises forsigtighed.

Døren åbnes

 Der er risiko for skoldning, forbrænding og ætsning!

Hvis døren åbnes under et programforløb, kan der trænge varmt vand og proceskemikalier ud. Desuden afbrydes det igangværende program og stoppes helt i visse tilfælde.

Åbn kun døren, hvis der ikke afvikles et program.

Opvaskemaskinens betjeningspanel fungerer samtidigt som dørgrab.



- Tag fat i grebet under panelet, og åbn døren helt.

Døren lukkes

- Sørg for, at der ikke er nogen genstande eller utensilier i dørens lukkeområde.

 Risiko for kvæstelser på grund af knuste utensilier.

Tag ikke fat i dørens lukkeområde. Der er fare for at få fingrene i klemme.

- Åbn døren, og luk den helt til.

## Filtersalt påfyldes

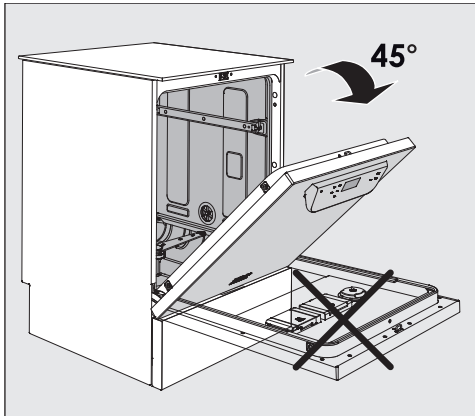

- Åbn **kun døren halvt op** ved påfyldning af filtersalt, så saltet kan komme helt ind i beholderen.

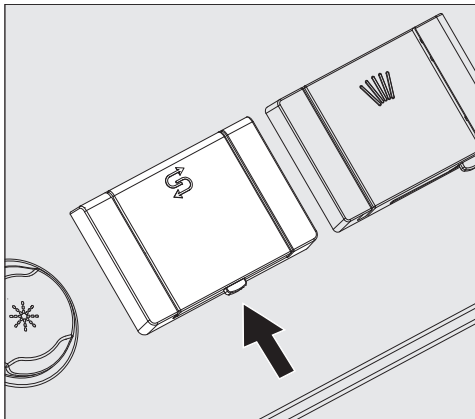

- Klappen åbnes ved at trykke tasten på saltbeholderens låg i pilens retning. Klappen springer op.
- Vip påfyldningstragten op.

Fyld **ikke** vand i beholderen.

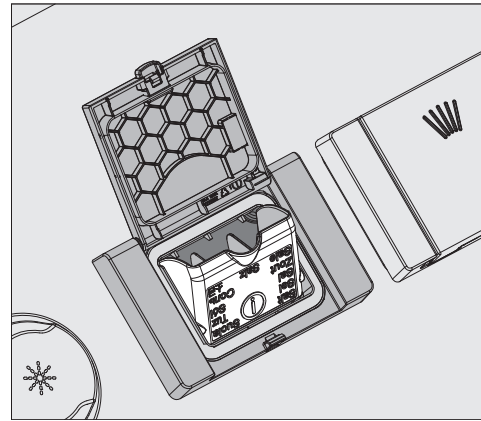

- Fyld maks. så meget salt i beholderen, at tragten let kan vippes ned igen. Beholderen kan ved første påfyldning rumme ca. 2 kg salt afhængig af saltkornenes størrelse. Ved senere påfyldning er påfyldningsmængden mindre, da der endnu er saltrester i beholderen.

Ved påfyldning af salt kan der løbe vand ud af beholderen.

- Rengør påfyldningsområdet og tætningslisten for saltrester, og luk derefter beholderens klap i.
- Start straks efter påfyldning af salt programmet *Koldt* uden service for at forhindre rustdannelse i opvaskebeholderen. Eventuelle saltrester fortyndes og skylles væk.

# da - Opvaskemiddel og afspændingsmiddel

## Doseringssystemer

Afhængig af model er opvaskemaskinerne udstyret med flere doseringssystemer til proceskemikalier.

### - Opvaskemiddel

Opvaskemiddel kan doseres som pulver, tab eller flydende middel. Pulver og tabs doseres via doseringsanlægget i døren med symbolet . Dosering af flydende opvaskemiddel sker afhængig af model enten via et internt doseringsanlæg i maskinen eller et eksternt doseringsmodul (DOS-modul).

### - Afspændingsmiddel

Afspændingsmiddel kan afhængig af model doseres via doseringsanlægget i døren med symbolet  eller via et eksternt doseringsmodul (DOS-modul).

Eksterne doseringsmoduler kan altid eftermonteres af Miele Service, forudsat at der er de pågældende DOS-modul-tilslutninger.

## Rengøringsmiddel

Anvend kun opvaskemiddel beregnet til erhvervsopvaskemaskiner. Egnede produkter kan købes ved henvendelse til Miele's kundecenter (kontaktinformation findes på omslaget).

Opvaskemiddel kan doseres som pulver, tab eller flydende middel.

Pulver og tabs doseres via doseringsanlægget i døren med symbolet .

Anvend udelukkende opvasketabs, der kan opløses hurtigt. Egnede tabs findes i Miele Professional produktsortiment.

## Påfyldning i doseringsanlægget i døren

 Sundhedsfare på grund af støvudvikling.

Ved dosering af opvaskemiddel i pulverform og tabs kan der hvirvles støv op fra finkornet opvaskemiddel. Hvis støvet kommer ind i mund, svælg eller øjne, kan opvaskemidlet forårsage ætsninger. Undgå så vidt muligt støvudvikling ved dosering af opvaskemiddel i pulverform og tabs.

Doser før hvert opvaskeprogram (undtagen Superkort, Koldt, Regenerering og Udpumpning) opvaskemiddel i pulverform eller opvasketabs i beholderen til opvaskemiddel i pulverform (følg henvisningerne til programmet Superkort).

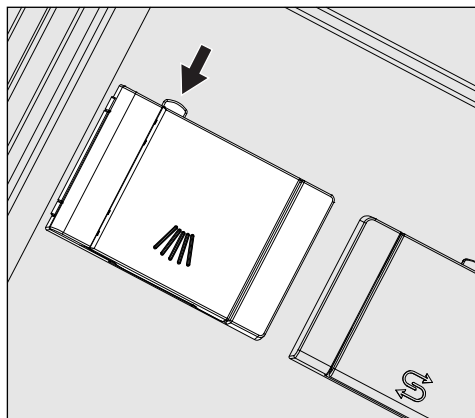

- Tryk på den gule låseknap på doseringsbeholderen med symbolet .

## da - Opvaskemiddel og afspændingsmiddel

Beholderklappen springer op i siden. Efter et programgennemløb er beholderklappen allerede åben.

Fyldningsmarkeringerne i pulverbeholderen angiver ved vandret åbnet dør fyldningsmængden i ml. Kammeret rummer i alt ca. 60 ml.

Milliliterangivelserne svarer ca. til doseringsangivelserne for gængs opvaskemiddel i pulverform i gram (g); afhængig af pulverrumvægten (kornstørrelse) kan der dog være afvigelser.

### Doseringseksempel:

I programafsnittet Opvask løber der ca. 8,5 l vand ind. Ved en opvaske-/rengøringsmiddelkoncentration på ca. 3 g/l svarer det til ca. 25 g opvaske-/rengøringsmiddel. Vær opmærksom på eventuelle afvigende angivelser fra producenten!

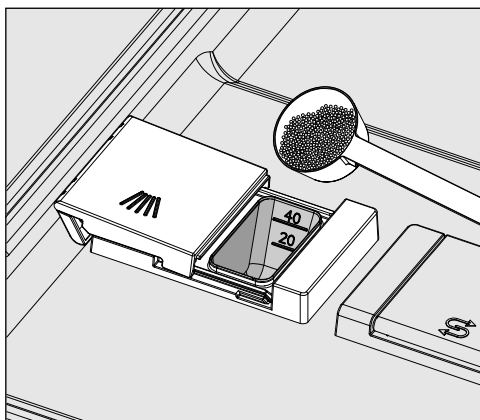

- Fyld opvaskemidlet i beholderkammeret.

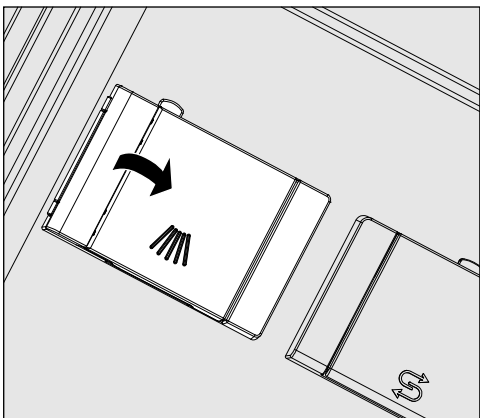

- Luk derefter beholderklappen.

⚠ Kontroller efter hvert programforløb, om opvaskemidlet er helt opløst. Hvis dette ikke er tilfældet, skal programmet gentages.

Kontroller, om evt. utensilier på grund af afskærmning har forhindret skylning af doseringsbeholderen, og omplacer utensilierne.

### Anvisninger om programmet Superkort.

I programmet Superkort (afhængig af model) pumpes slutskyllevandet ikke ud ved programslut for at opnå korte programtider ved kontinuerlig opvask.

Opvaskemidlet kan ikke skylles ud af beholderen under den korte programtid.

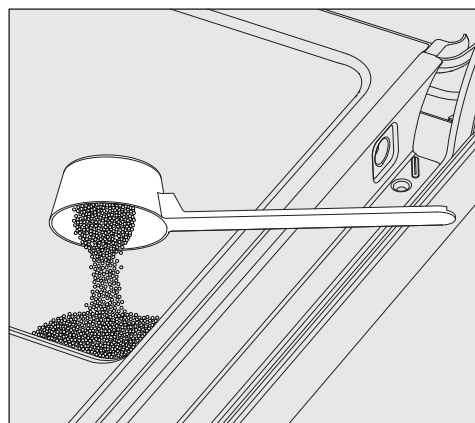

- Hvis der ikke anvendes flydende opvaskemiddel, doseres opvaskemidlet i pulverform direkte på dørens inderside.

Opvaskeprogrammet skal startes umiddelbart efter dosering af opvaskemidlet på dørens inderside for at undgå korrosion eller misfarvninger.

## da - Opvaskemiddel og afspændingsmiddel

Flydende opvaskemiddel doseres via et doseringsrør fra en ekstern beholder.

Dosering af flydende opvaskemiddel sker afhængig af model enten via en intern doseringspumpe eller et ekstern DOS-modul. DOS-moduler tilsluttes af Miele Service og kan altid eftermonteres.

### Beholder udskiftes

- Stil beholderen med flydende opvaskemiddel (vær opmærksom på farvemærkingen) på den åbne maskindør eller et ikke-sart underlag, der er nemt at rengøre.
- Tag låget af beholderen, og tag sugelansen op. Læg sugelansen på den åbne maskindør.
- Udskift den tomme beholder med en fyldt beholder.

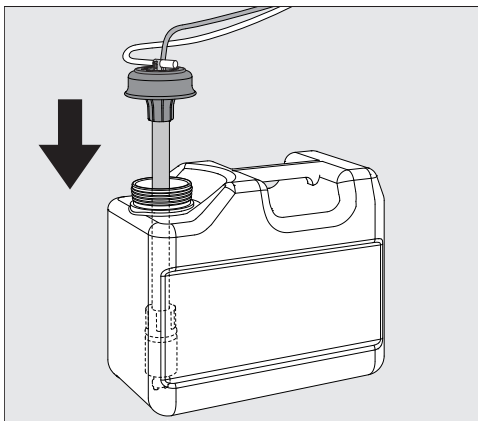

- Sæt sugelansen ind i beholderens åbning, og tryk låget ned, til det går i hak. Vær opmærksom på farvemærkingen.
- Tilpas doseringsrøret til beholderens størrelse ved at skubbe den ned til bunden af beholderen.
- Tør evt. spildt proceskemikalie grundigt af.

### Afspændingsmiddel

Afspændingsmiddel bevirker, at vandet løber af utensilierne som en film, så utensilierne tørrer hurtigere efter det sidste sluts skyl.

I følgende tilfælde skal afspændingsmiddelkoncentrationen tilpasses.

- Hvis der efter rengøringen er vandpletter på utensilierne, er doseringskoncentrationen indstillet for lavt.
- Hvis utensilierne er tågede og slørede efter rengøringen, er doseringskoncentrationen indstillet for højt.

Afspændingsmiddel doseres automatisk i programtrin Sluts skyl. Beholderen skal være fyldt.



### Påfyldning i doseringsanlægget i døren

⚠ Undgå at påfylde opvaskemiddel. Dette medfører altid beskadigelse af beholderen til afspændingsmiddel!  
Fyld kun afspændingsmiddel beregnet til erhvervsopvaskemaskiner i beholderen til afspændingsmiddel.

- Åbn døren helt.

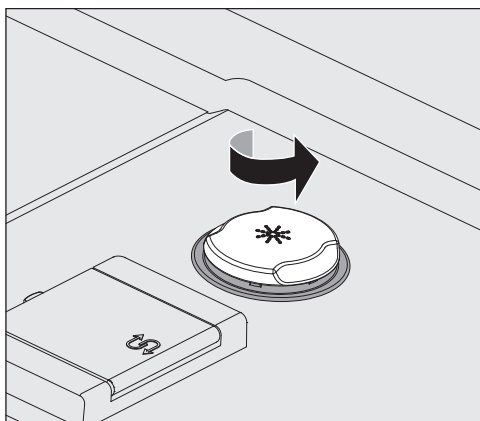

- Drej den gule låseanordning med \* -symbolet i pilens retning.

Beholderen rummer ca. 300 ml.

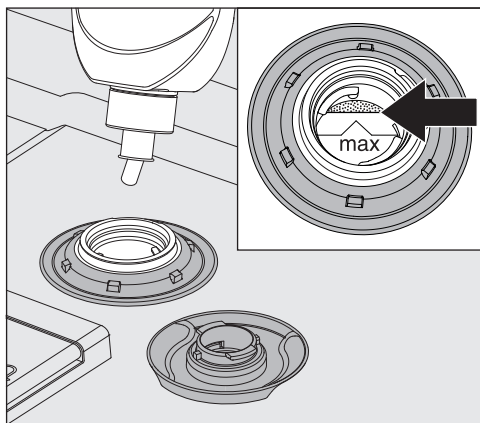

- Påfyld afspændingsmiddel, indtil det kan ses ved kanten markeret med "maks." i påfyldningstragten.

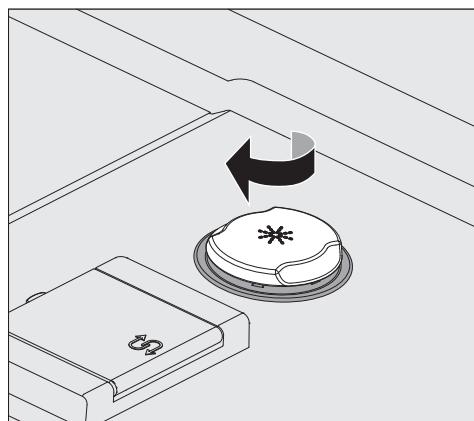

- Luk beholderen.
- Tør eventuelt spildt afspændingsmiddel på døren op, så det ikke forårsager kraftig skumdannelse i det efterfølgende program.  
Start alternativt programmet Koldt for at skylle spildt afspændingsmiddel ud.

### Melding om påfyldning

Når niveauet i beholderen til afspændingsmiddel er lavt, vises en melding om at fylde doseringsbeholderen, fx:

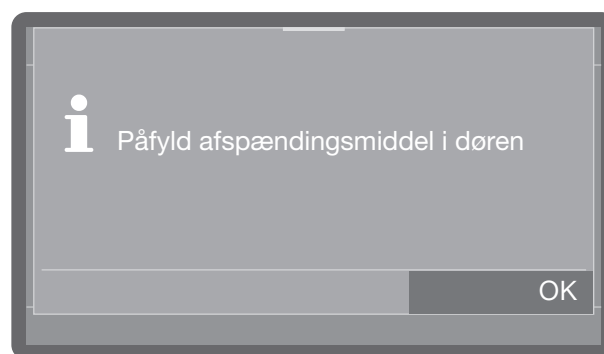

- Bekræft melding med OK, og påfyld afspændingsmiddel som beskrevet.
- Fyld doseringsvejen (se afsnittet Maskinfunktioner).



### Tænd

- Åbn vandhanen, hvis den er lukket.

Opvaskemaskinen skal være tilsluttet til elnettet.

- Tryk på tasten , indtil følgende vises i displayet:



Så snart opvaskemaskinen er klar til brug, skifter visningen i displayet og viser programvalg, fx:

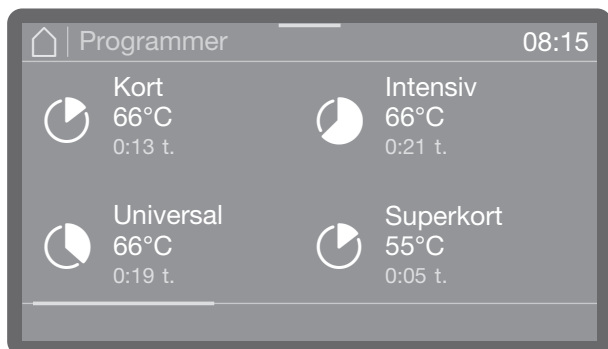

Hvis Memory-funktionen er aktiveret, vises det sidst startede program, fx:

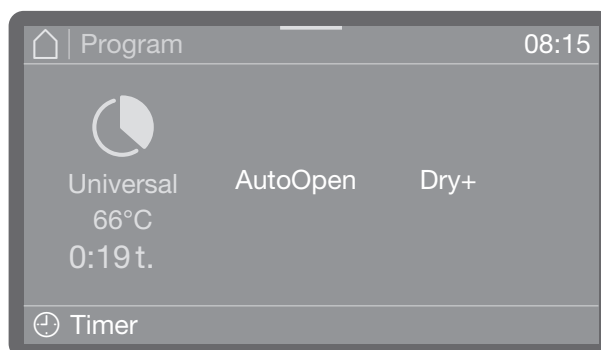

### Valg af program

Vælg altid program afhængig af servicets type og tilsmudsningsgrad.

Så snart der er valgt et program, begynder LED-tasten *Start/Stop* at blinke.

Med tasten  kan man inden programstart returnere til programvalg, fx for at vælge et andet program. Efter programstart er det ikke længere muligt. Om nødvendigt skal programmet stoppes (se afsnittet Programmet stoppes).

## Et program startes

- Tryk på tasten *Start/Stop* (tasten *Start/Stop* lyser).

## Et program startes med timer

Starten af et program kan udskydes, fx for at udnytte en billigere natstrømstakst. Der kan indstilles en starttid, hvor programmet skal starte (Start kl.) eller en sluttid, hvor programmet senest skal være slut (Slut kl.). Tiderne indstilles på basis af indstillet klokkeslæt, se afsnittet Klokkeslæt.

## Timer indstilles

- Vælg et program.

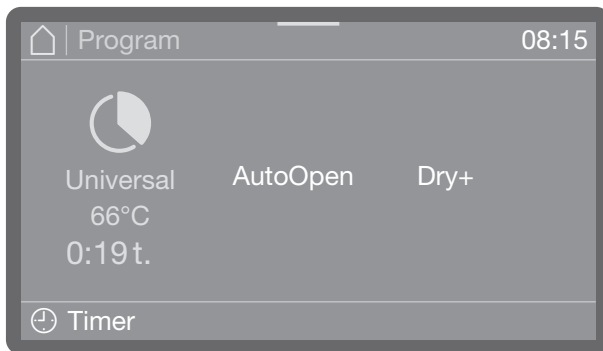

- Tryk på ⌚ Timer for at indstille timeren.

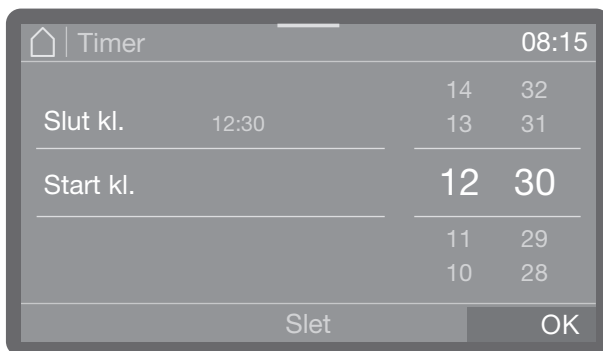

- Vælg herefter start- (Start kl.) eller sluttid (Slut kl.).
- Indstil klokkeslættet.
- Bekræft indtastningerne med OK.



Timeren er hermed aktiveret.

Ved valg af Slet kan indtastningerne slettes, og timeren deaktiveres.

Via Tilvalg kan funktioner (afhængig af model) såsom AutoOpen eller Dry+ tilkobles eller frakobles til næste programforløb.

## Timer ændres

- Tryk på ⌚ Timer, hvis indstillet klokkeslæt på timeren skal ændres, og indtast start- eller sluttid.

## Timer slettes

- Tryk på tasten *Start/Stop*.

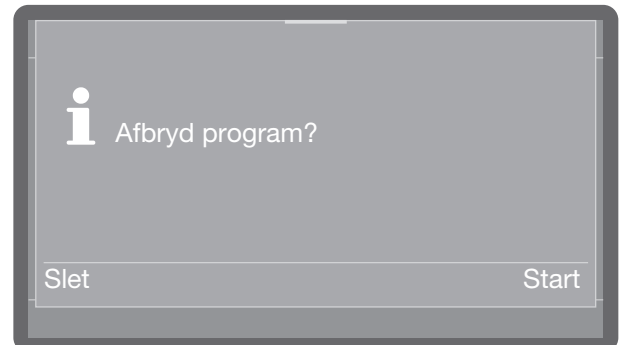

Der vises et spørgsmål, om programmet skal startes straks (Start), eller om kun timer-indstillingerne skal ændres (Slet).

Alternativt kan der i programvisningen trykkes på ⌚ Timer igen, hvorefter timeren kan slettes med de følgende indstillinger.

## Visning af programforløb

Følgende vises i displayet efter program-start: Programnavn, betegnelsen på den aktuelle skylleblok, resttiden.

## da - Den daglige drift

---

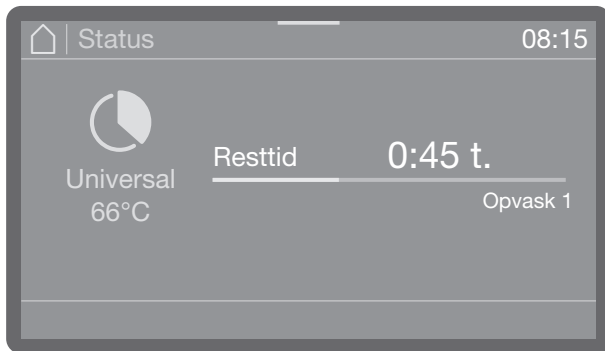

Under programforløbet kan programparametre såsom indstillet og aktuel temperatur aflæses.

- Tryk på den farvede bjælke i midten af øverste displaykant, og swip nedad.

### Programslut

Når et program er korrekt afsluttet, slukker kontrollampen i Start/Stop-tasten, og følgende vises i displayet.



Desuden lyder som standard et signal i ca. 3 sekunder. Signalet gentages 3 gange hvert halve minut. Se afsnittet Lydstyrke for at indstille signallydene.















- Meldingen fjernes ved at kvittere.

Hvis der er systemmeddelelser, udsendes de efterfølgende, fx hvis der er målt lave niveauer i saltbeholderen eller i beholderne til flydende proceskemikalier i løbet af programmet, eller hvis næste tidspunkt for vedligeholdelse nærmer sig. Hver melding skal kvitteres enkeltvis med *OK*.

### Sluk

- Tryk på tasten , indtil displayet slukker.

## da - Programoversigt

Program	Anvendelse	Opvaskemiddel (ikke flydende middel)
		Følgende oplysninger er på basis af Miele rengøringsprodukter. <b>Følg producentens anvisninger.</b>
 Kort	Kortprogram til let snavset service med friske, løstsiddende madrester.	20 - 25 g eller 1 tab
 Universal	Til normalt snavset service.	20 - 25 g eller 1 tab
 Intensiv	Til stærkt snavset opvask.	20 - 25 g eller 1 tab
 Superkort	Kortprogram til kontinuerligt forekommende, let snavset service med friske, løstsiddende madrester.	20 - 25 g <b>på indersiden af døren</b>
 Hygiejne	Til hygiejnisk rengøring af servicet.	20 - 25 g eller 1 tab
 Hygiejne Plus (afhængig af model)	Til hygiejnisk rengøring af servicet.	20 - 25 g eller 1 tab
 Glas	Specielt glasprogram	20 - 25 g eller 1 tab
 Ølglas (afhængig af model)	Specielt ølglas-program. Glassene tørrer efter programslut ikke ved egenvarme og skal om nødvendigt tørres manuelt.	20 - 25 g eller 1 tab
 Bestik	Specielt bestikprogram	20 - 25 g eller 1 tab
 Plast	Specielt kunststofprogram samt til let service.	20 - 25 g eller 1 tab
 Energispare	Energispareprogram er mht. det kombinerede energi- og vandforbrug det mest effektive til opvask af normalt snavset service.	20 - 25 g eller 1 tab
 Vario TD (kun PFD 407)	Til særlig hygiejnisk opvask af service til fx afdelingskøkkener på isolations- og infektionsafdelinger på sygehuse.	<b>Fortrinsvis flydende opvaskemiddel (mild alkalisk) via DOS-modul</b> alternativt 20 - 25 g eller 1 tab
 Regenerering	Manuel udførelse af regenerering. Hermed kan en tvungen regenerering under travle perioder forebygges.	
 Koldt	Afskylning af stærkt snavset service til forrengøring eller for at undgå indtørring af snavs. Fjernelse af saltrester efter påfyldning af saltbeholderen.	
 Udpumpning	Til at pumpe opvaskevand ud, hvis fx opvaskevandet i Superkort-programmet skal udskiftes, eller et program blev afbrudt.	

## da - Tekniske data

Model	PFD 402, PFD 405	PFD 404, PFD 407
Højde med topplade Højde uden topplade	835 mm (indstillelig + 60 mm) 820 mm (indstillelig + 60 mm)	835 mm (indstillelig + 60 mm) 820 mm (indstillelig + 60 mm)
Bredde	598 mm	598 mm
Dybde Dybde med åben dør	580 mm 1.180 mm	598 mm 1.200 mm
Vægt (netto)	ca. 70 kg	ca. 70 kg
Spænding, tilslutningsværdi, sikring	Se typeskiltet	Se typeskiltet
Tilslutningsledning	Ca. 1,7 m	Ca. 1,7 m
Vandtemperatur vandtilslutning: Koldt vand/dampkondensator (valgmulighed) Varmt vand	maks. 20 °C maks. 65 °C	maks. 20 °C maks. 65 °C
Statisk vandtryk	1.000 kPa overtryk	1.000 kPa overtryk
Min. flydestryk vandtilslutning: Koldt vand/dampkondensator (valgmulighed) Varmt vand	100 kPa overtryk 40 kPa overtryk	100 kPa overtryk 40 kPa overtryk
Anbefalet flydestryk vandtilslutning: Koldt vand/varmt vand Dampkondensator (ekstraudstyr - tilslutning via KW)	≥ 200 kPa overtryk ≥ 200 kPa overtryk	≥ 200 kPa overtryk ≥ 200 kPa overtryk
Tilløbsslange	Ca. 1,7 m	Ca. 1,7 m
Afløbsslange	Ca. 1,5 m	Ca. 1,5 m
Udpumpningshøjde	Min. 0,3 m, maks. 1,0 m	Min. 0,3 m, maks. 1,0 m
Udpumpningslængde	Maks. 4,0 m	Maks. 4,0 m
Driftsbetingelser: Omgivelsestemperatur Relativ luftfugtighed maksimal lineært aftagende til Relativ luftfugtighed minimum	5 °C op til 40 °C 80 % til temperaturer op til 31 °C 50 % til temperaturer op til 40 °C 10 %	5 °C op til 40 °C 80 % til temperaturer op til 31 °C 50 % til temperaturer op til 40 °C 10 %
Opbevarings- og transportbetingelser: Omgivelsestemperatur Relativ luftfugtighed Luftryk	-20 °C til 60 °C 10% til 85% 500 hPa til 1060 hPa	-20 °C til 60 °C 10% til 85% 500 hPa til 1060 hPa
Højde over normalnul (iht. IEC/EN 60335)	Op til 2.000 m*	Op til 2.000 m*
Beskyttelsestype (iht. IEC 60529)	IP21	IP21
Lydniveauværdier:  Lydniveau LwA Lydniveau LpA	Model til underbygning med træliste foran maskinsokkel i Kort-program- met 59 dB (A) 47 dB (A)	Model til underbygning med træliste foran maskinsokkel i Kort-program- met 57 dB (A) 45 dB (A)
Wi-fi-standard	802.11 b/g/n	
Wi-fi-frekvensbånd	2.400-2.483,5 MHz	
Maks. sendestyrke wi-fi	< 100 mW	
Godkendelser	VDE og EMC, overholder de gældende forskrifter i EU-direktivet mht. be- grænsning af radiostøj	
CE-mærkning	Maskindirektiv 2006/42/EF	
Producentens adresse	Miele & Cie. KG, Carl-Miele-Straße 29, 33332 Gütersloh, Germany	

\* Ved opstilling i over 2.000 m højde er vandets kogepunkt reduceret. Derfor skal programparametrene i givet fald tilpasses.

<b>Correct use</b> .....	48
Full documentation .....	48
<b>Guide to the appliance</b> .....	49
Machine overview .....	49
Control panel .....	50
<b>Warning and Safety instructions</b> .....	51
Warning signs and symbols attached to the dishwasher .....	54
Disposal of your dishwasher .....	54
<b>Commissioning</b> .....	55
Installation and connection .....	55
Procedure .....	55
Switching on .....	55
Selecting a language .....	55
WiFi setup .....	55
Setting the date .....	55
Setting the time of day .....	56
Setting the temperature units .....	56
Setting the water hardness .....	56
Selecting water connections .....	57
Commissioning completed .....	57
<b>Opening and closing the door</b> .....	58
Door lock .....	58
Comfort door lock .....	58
Pull-open lock .....	58
<b>Filling the container for dishwasher salt</b> .....	59
<b>Cleaning agent and rinsing agent</b> .....	60
Dispensing systems .....	60
Cleaning agent .....	60
Filling the door dispenser .....	60
Tips for the Super Short programme .....	61
Replacing the canister .....	62
Rinsing agent .....	62
Filling the door dispenser .....	63
Refill indicator .....	63
<b>Operation</b> .....	64
Switching on .....	64
Selecting a programme .....	64
Starting a programme .....	65
Starting the programme using a timer .....	65
Programme sequence display .....	66
End of a programme .....	66
Switching off .....	66
<b>Programme chart</b> .....	67
<b>Technical data</b> .....	68

## en - Correct use

---

▶ This Miele dishwasher with its short programme running times and powerful cleaning performance is intended for commercial use, for example in:

- Retirement and care homes
- Hospitals (only dishwashers with the Vario TD programme)
- Restaurants and pubs
- Hotels and guesthouses
- Similar commercial environments

▶ This commercial dishwasher is subsequently referred to as a dishwasher in these operating instructions.

Glasses, cutlery and crockery are referred to generally as crockery when not more specifically defined.

▶ This appliance is designed exclusively for use as a “dishwasher” for cleaning loads as described in these instructions. Conversions, modifications and any other use are not permitted.

▶ This dishwasher is intended for stationary, indoor use only.

▶ The special inserts in the baskets should only be used for their specific application.

▶ This dishwasher may not be used to clean medical products or devices.

▶ This dishwasher can only be used by people with reduced physical, sensory or mental capabilities, or lack of experience or knowledge, if they are supervised whilst using it or have been shown how to use it in a safe way and understand and recognise the consequences of incorrect operation.

▶ This dishwasher must only be operated by appropriately trained personnel. They must be instructed and trained regularly.

▶ Children should be supervised in the vicinity of the dishwasher. Never allow children to play with the appliance. There is a danger that children might shut themselves in the dishwasher.

▶ Children must not use the dishwasher.

### Full documentation

These short instructions contain a summary only. They are not a substitute for the operating instructions supplied with the appliance. You can access the full operating instructions and other up-to-date documentation relating to your appliance on the Miele website:

<http://www.miele.co.uk/professional/user-manuals>

In order to access the documentation, you will need the model number or serial number for your commercial dishwasher. Both are shown on the data plate, located at the top of the door.



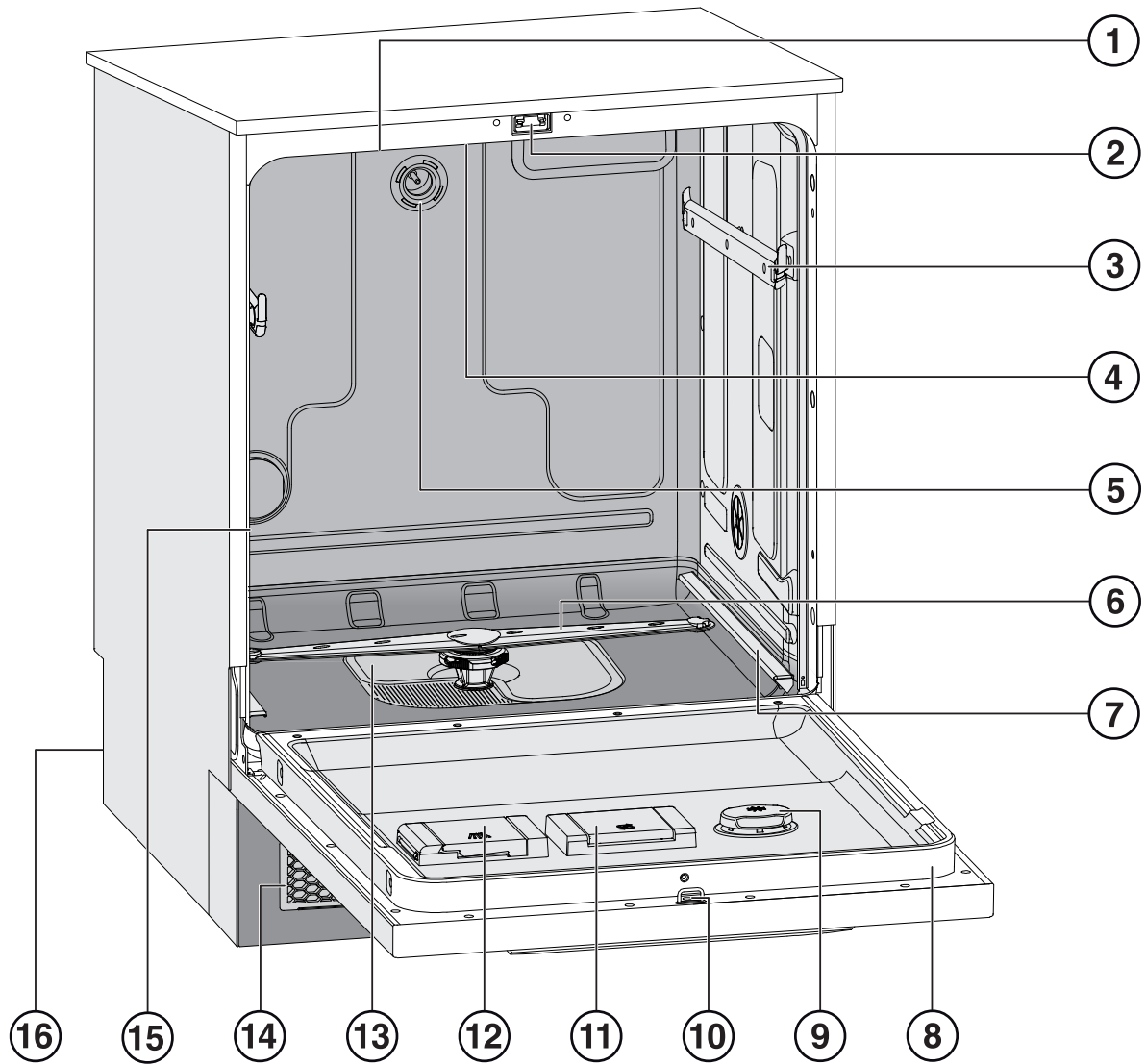

Machine overview



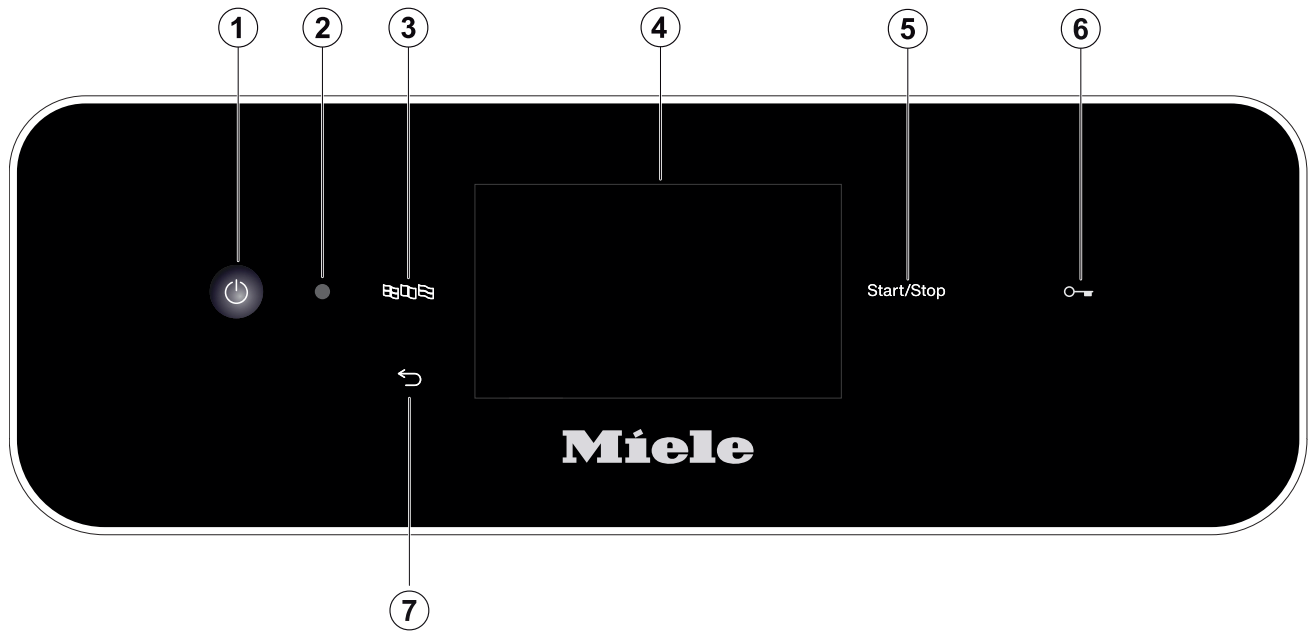

- |  |   |
|--|---|
| <ul style="list-style-type: none"> <li>① Air inlet for fresh air (depending on the model)</li> <li>② Door lock</li> <li>③ Upper basket runners</li> <li>④ Top machine spray arm</li> <li>⑤ Upper basket water connection</li> <li>⑥ Lower machine spray arm</li> <li>⑦ Lower basket runners</li> <li>⑧ Data plate</li> </ul> | <ul style="list-style-type: none"> <li>⑨ Rinsing agent container</li> <li>⑩ Door lock latch</li> <li>⑪ Salt container</li> <li>⑫ Container for powder cleaning agents</li> <li>⑬ Filter combination</li> <li>⑭ Air outlet and inlet grille with filter for fresh air (depending on the model)</li> <li>⑮ Outlet for wash cabinet air (depending on the model)</li> <li>⑯ Rear:                     <ul style="list-style-type: none"> <li>– Electrical and water connections</li> <li>– Suction lance(s) for external containers (depending on the model)</li> <li>– Connections for external dispensing modules (DOS modules)</li> </ul> </li> </ul> |
|--|---|

### Control panel



- ①  button (On/Off)  
For switching the dishwasher on and off
- ② Service interface  
Testing and transmission point for the Miele Customer Service Department
- ③  button (language selection)  
For selecting the display language
- ④ Touch display  
For displaying and selecting control elements

- ⑤ *Start/Stop* button  
For starting or cancelling a programme
- ⑥ (Depending on the model)  
 button (door release)  
Open the door
- ⑦  button (cancel or back)  
For cancelling a process in the user interface (not for cancelling programmes)

### Correct installation

- ▶ Do not install this dishwasher in an area where there is a risk of explosion or freezing conditions.
- ▶ To ensure stability a built-under dishwasher must only be installed beneath a continuous worktop that is bolted to the adjacent cabinetry.
- ▶ In order to reduce the risk of damage from condensation, the furniture in the area around the dishwasher should ideally be designed for commercial use. Furniture can be protected using the vapour protection set, which is available as an optional accessory. The vapour barrier film should be stuck under the worktop in the area around the dishwasher door.

### Technical safety

- ▶ This dishwasher must only be commissioned, repaired and maintained by the Miele Customer Service Department, a dealer or a suitably qualified service technician. Unauthorised installation, maintenance and repairs can cause considerable danger for the user.
- ▶ This dishwasher must only be operated by appropriately trained personnel. They must be instructed and trained regularly.
- ▶ Before using the dishwasher, check it for any externally visible damage. Do not use a damaged dishwasher. This could be dangerous.
- ▶ In the event of a damaged or leaking dishwasher, switch off at the power supply immediately and call the Miele Customer Service Department, a Miele dealer or a suitably qualified service technician.
- ▶ Faulty components must only be replaced by genuine Miele original spare parts. Only when these parts are fitted can Miele guarantee the correct functioning and safety of the appliance.
- ▶ The electrical safety of this dishwasher can only be guaranteed when correctly earthed. If in any doubt, please have the electrical installation tested by a qualified electrician.
- ▶ Please follow the advice on installation in these operating instructions and the installation plan.
- ▶ Before connecting the appliance, ensure that the connection data on the data plate (voltage, frequency and fuse rating) match the mains electrical supply.
- ▶ There must be no electrical sockets behind the dishwasher. Danger of overheating and fire risk if the dishwasher were to be pushed up against a plug. See “Electrical connection”.
- ▶ Do not connect the dishwasher to the mains electricity supply via a multi-socket unit or an extension lead. These do not guarantee the required safety of the appliance (e.g. danger of overheating).
- ▶ Never open the casing of the dishwasher. Any contact with live connections or tampering with the electrical or mechanical components of the dishwasher will endanger your safety and may lead to appliance malfunctions.

## en - Warning and Safety instructions

---

- ▶ The dishwasher must not be used if the electrical connection cable is damaged. A damaged connection cable may only be replaced by a suitable connection cable of the same type. For safety reasons, such replacement may only be carried out by the Miele Customer Service Department or a qualified service technician.
- ▶ The dishwasher must be disconnected from the mains electricity supply before any maintenance or repair work is carried out.
- ▶ The plastic housing of the water connection contains electrical components. It must not be dipped in water.
- ▶ There are electrical wires in the water inlet hose. Do not shorten the water inlet hose, even if it is too long.

### Correct use

- ▶ This dishwasher is designed for operation with water and detergents suitable for use in commercial dishwashers only. Organic solvents and flammable liquid agents must not be used in it.  
This could cause an explosion, damage rubber or plastic components in the dishwasher and cause liquids to leak out of it.
- ▶ Only use detergents formulated for use in commercial dishwashers. Unsuitable detergents could adversely affect components of the dishwasher or the load items.
- ▶ Do not sit, stand or lean on the opened door. This would tip or damage the dishwasher.
- ▶ After any plumbing work the water pipework to the dishwasher will need to be vented. If this is not done, components can be damaged.
- ▶ Please be aware that the dishwasher may be operating at high temperatures. When the door is opened there is a danger of burning or scalding. Items, baskets and inserts must be allowed to cool down before they are unloaded. Any water remaining in containers could still be very hot. Empty them into the wash chamber before taking them out.
- ▶ The water in the cabinet must not be used as drinking water.
- ▶ Pre-treating items (for example with washing-up liquid and other cleaning agents) as well as some types of soiling and some cleaning agents can cause a build-up of foam in the wash cabinet. Foam can have an adverse effect on the cleaning result.
- ▶ Foam escaping from the wash cabinet can cause damage to the dishwasher. If foam escapes the programme must be cancelled immediately and the appliance must be disconnected from the mains electrical supply.
- ▶ There may be a risk of slipping if liquid is spilt on the floor depending on the type of flooring and footwear being worn. Keep the floor dry where possible and take care to clean up any liquid spills straight away. Take the necessary precautions when cleaning up hazardous substances and hot liquids.
- ▶ When using cleaning agents and specialised products, it is essential that the manufacturer's instructions are followed. Cleaning agents must only be used for the purpose they are designed for by the manufacturer to avoid any material damage or the occurrence of strong chemical reactions (e.g. oxyhydrogen explosion).

## en - Warning and Safety instructions

---

- ▶ To avoid material damage and corrosion, do not allow any acids or solutions containing chloride to get into the wash cabinet or onto the casing. Similarly avoid any ferrous materials with a corrosive effect.
- ▶ Do not wash items soiled with ash, sand, wax, lubricating grease or paint in the dishwasher. These materials will cause damage to the dishwasher.
- ▶ Do not clean the dishwasher or near vicinity with a hose or a pressure washer.
- ▶ Ensure that the outer casing of the machine does not come into contact with solutions or steam containing acid to avoid any corrosion damage.
- ▶ Be careful when sorting items with sharp pointed ends and positioning them in the dishwasher that you do not hurt yourself or create a danger for others. Sharp knives, forks, etc. should be placed in baskets with the pointed ends facing downwards.
- ▶ The grille of dishwashers with active drying must not be blocked or sealed.

### **Accessories**

- ▶ Only use genuine Miele original spare parts and accessories with this dishwasher. Using spare parts or accessories from other manufacturers will invalidate the guarantee and Miele cannot accept liability.
- ▶ Only use Miele baskets and inserts with this dishwasher. Using baskets and inserts made by other manufacturers, or making modifications to Miele accessories can cause unsatisfactory cleaning results, for which Miele cannot be held liable. Any resultant damage would not be covered by the guarantee.

## en - Warning and Safety instructions

---

### Warning signs and symbols attached to the dishwasher

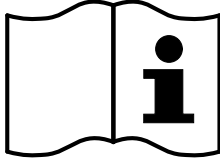

Warning:  
Observe the operating instructions!

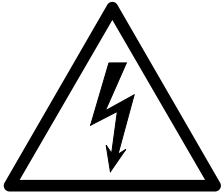

Warning:  
Danger of electric shock!



Warning: Hot surfaces:  
It can be very hot inside the wash cabinet when the door is opened!



Risk of being cut:  
Wear cut-resistant protective gloves when transporting and setting up the machine!

### Disposal of your dishwasher

- ▶ For safety and environmental reasons, dispose of all chemical agents according to the manufacturer's instructions and to safety regulations. Safety goggles and protective gloves should be worn.
- ▶ Render the door lock inoperable to prevent children from accidentally locking themselves inside the machine. Ensure a safe removal and proper disposal of the dishwasher (see "Caring for the environment").

## Installation and connection

Before commissioning, the dishwasher must be securely installed, and the water inlet and drain hoses and the mains cable correctly connected. Follow the instructions in “Installation”, “Water connection” and “Electrical connection” as well as the installation plan.

## Procedure

The commissioning process follows a set procedure which cannot be interrupted.

### Switching on

- Press the  button.

### Selecting a language

Commissioning starts with the selection of the display language.

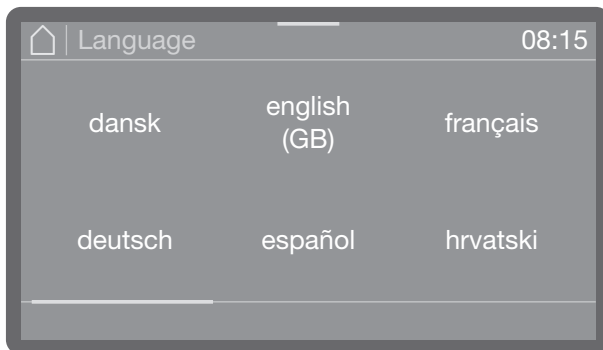

- Scroll to the language you want and select it by tapping on it.

## WiFi setup

In the next step, you can connect your dishwasher to the WiFi network.

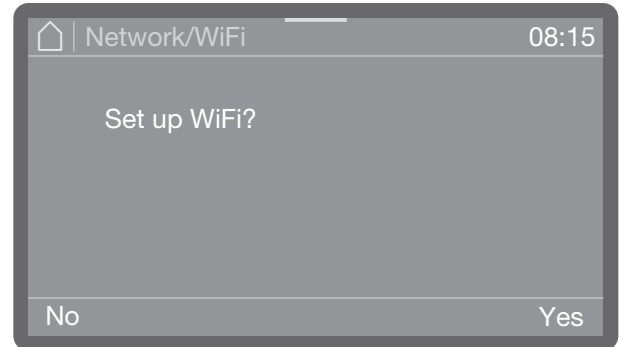

- Select **No** if you do not want to integrate the dishwasher into the WiFi network or want to do it later.
- If you select **Yes**, the next steps will guide you through the process to set this up. Please refer to “Further settings, Networking/WiFi”.

## Setting the date



- Set the date. The order of year, month and day is the same regardless of the date format set.
- Press **OK** to save the setting.

## en - Commissioning

### Setting the time of day

The time of day is set in the set time of day format.

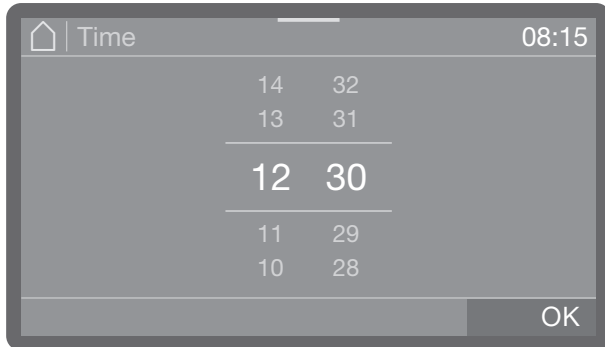

- Set the time of day and confirm your selection with the OK button.

### Setting the temperature units

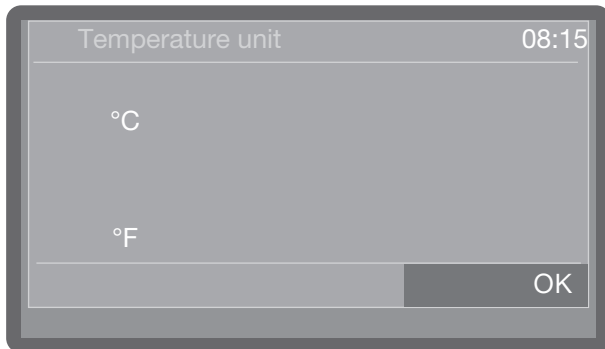

- °C  
Temperature display in Celsius.
  - °F  
Temperature display in Fahrenheit.
- Tap to select the option you want.

### Setting the water hardness

Your local water authority can give you information about the exact water hardness in your area.

With varying water hardness, always set the highest level. If the water hardness fluctuates between, for instance, 1.4 and 3.1 mmol/l (8 and 17 °dH), the water hardness must be set to 3.1 mmol/l (17 °dH).

The water hardness setting values can be found in the chart in “Filling the salt container”.

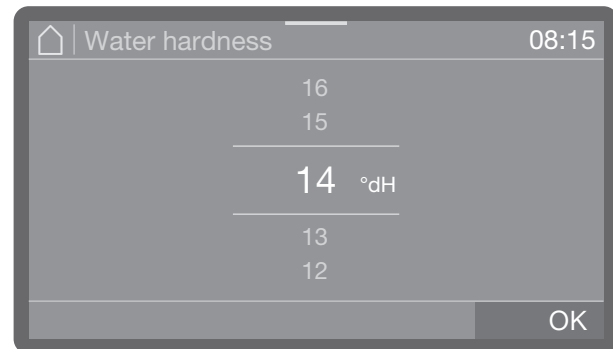

- Set the water hardness.
- Press OK to save the setting.

In the event of a fault, it will help the service technician if you know the hardness of your local water supply. Document the water hardness in “Filling the salt container”.



### Selecting water connections

This option is only available for dishwashers with more than one water connection (depending on the model).

All available water connections are activated in the control system ex-works. Individual water connections can be subsequently deactivated, e.g. if no connection options are available for them.

Following commissioning, the water connections can be reinstated by the Miele Customer Service Department.

- Select one of the available water connections, e.g.:

- Hot water

Hot water connection

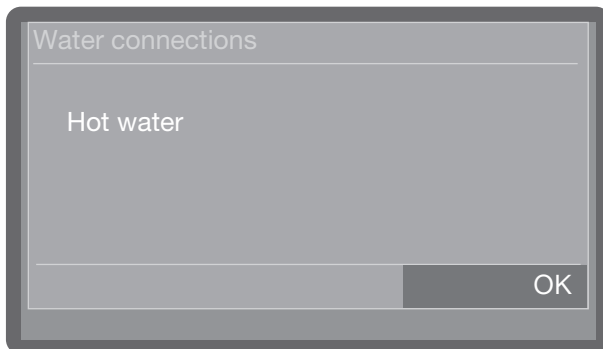

The frame indicates the activated water connection. Tapping the connection removes the frame and permanently deactivates the water connection.

- Select OK to confirm your choice.

### Commissioning completed

Your machine has been successfully set up once you see the following message.

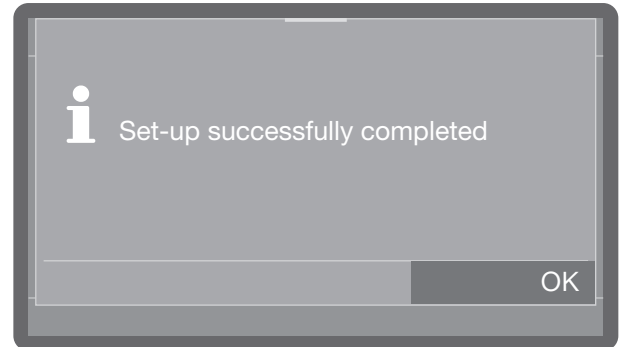

- Confirm the message with OK.

The dishwasher is now ready for operation.

## en - Opening and closing the door



### Door lock

Depending on the model, the dishwashers are equipped with a comfort door lock with electronic door locking or a pull-open lock. Dishwashers with a comfort door lock have a  door button on the control panel. This button is not available on machines with a pull-open lock.

### Comfort door lock

Open the door

A door that has been locked electronically can be opened under the following circumstances:

- The machine is connected to the power supply and switched on (the  LED is lit up)
- The  LED is lit.
- Press the  button to open the door.

If the temperature in the wash cabinet exceeds 67 °C, a message is shown on the display: Hot wash cabinet: Risk of injury, take care when opening the door..

Press the  button again to open the door.

The comfort door lock opens the door slightly. The LED in the button goes out as soon as the door is unlocked.

The dishwasher's control panel is also a door handle.



- Grasp the handle underneath the control panel and pull the door down to open it.

Closing the door

- Make sure that no objects or load items protrude into the closing area of the door.

 Risk of injury caused by crushing. Do not put your hand inside the door as it is closing. Risk of crushing.

- Raise the door upwards until the catch engages.

The door will be drawn into its final close position if the AutoClose function is activated (see "AutoClose").

### Pull-open lock

In the case of dishwashers with a pull-open lock, the door can be opened at any time, even during a programme sequence. In the latter case, special caution is needed.

Open the door

 Danger of scalding, burning and chemical burns!

If the door is opened during a programme sequence, hot water and process chemicals can escape. The programme in progress is also interrupted and, under certain circumstances, even cancelled.

Only open the door when no programmes are running.

The dishwasher control panel also serves as a door handle.



- Grasp the handle underneath the control panel and pull the door down to open it.

Closing the door

- Make sure that no objects or load items protrude into the closing area of the door.

 Risk of injury caused by crushing. Do not put your hand inside the door as it is closing. Risk of crushing.

- Raise the door upwards until the catch engages.

### Filling the salt container

Filling the salt reservoir Use only special, coarse-grained salt with a granula size of approx. 1- 4 mm.

Do not under any circumstances use other types of salt such as table salt, agricultural or gritting salt. These may contain insoluble additives which can impair the functioning of the water softener.

⚠ Inadvertently filling the salt reservoir with cleaning agent will cause serious damage to the water softener. Before filling the salt container make sure that you have picked up the right packet of reactivation salt.

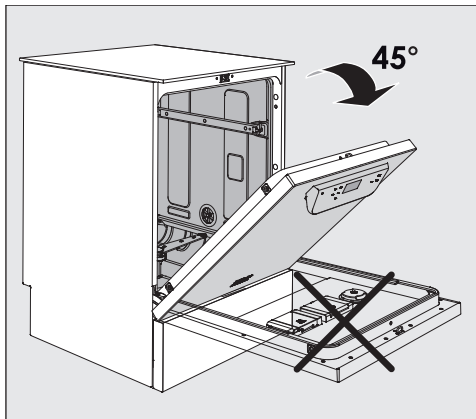

- When filling the salt container, **only open the door halfway** to ensure that all the salt gets into the container.

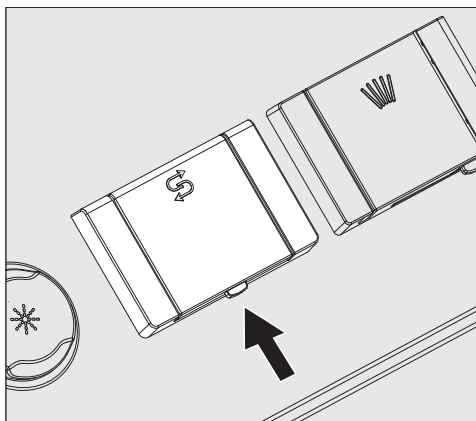

- Press the open button on the lid of the salt container in the direction of the arrow. The flap will spring open.
- Open the funnel.

Do **not** pour any water into the salt container!

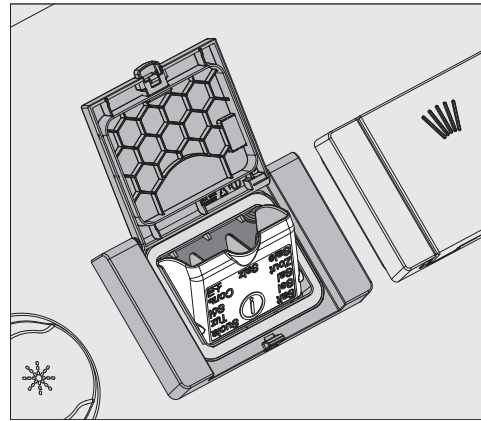

- Add salt into the container until the funnel is full but still closes easily. The salt container will take approx. 2 kg of salt on the first fill depending on the degree of coarseness. Subsequent refills may take less salt, as there may still be salt remaining in the container.

If there is water present in the container, it may be forced out by the added salt.

- Clean any excess salt from around the container opening and the seal surrounding it, and then close the flap.
- To avoid corrosion in the wash cabinet, run the **Cold** programme (without any load items) immediately after refilling the salt container. This will dilute and rinse away any remaining traces of salt.

## en - Cleaning agent and rinsing agent

### Dispensing systems

Depending on the model, dishwashers are equipped with multiple dispensing systems for process chemicals:

#### - Cleaning agent

Cleaning agent can be dispensed in powder form, as a tablet or in liquid form. Powder cleaning agent and tablets are dispensed via the door dispenser with the  symbol. Depending on the model, liquid cleaning agent is dispensed either via an internal dispensing system or via an external dispensing module (DOS module).

#### - Rinsing agent

Depending on the model, rinsing agent can be dispensed via the door dispenser with the  symbol or via an external dispensing module (DOS module).

External dispensing modules (DOS modules) can be retrofitted at any time by the Miele Customer Service Department, provided that corresponding DOS module connections are available.

### Cleaning agent

Only use cleaning agent suitable for commercial dishwashers. Suitable products are available from the Miele Professional product range.

Cleaning agent can be dispensed in powder form, as a tablet or in liquid form.

Powder cleaning agent and tablets are dispensed via the door dispenser with the  symbol.

Only use cleaning agent tablets that are quick dissolving. Suitable tablets are available from the Miele Professional product range.

### Filling the door dispenser

 Risk to health due to dust production. When dispensing powder cleaning agents and tablets, dust from fine cleaning agents can be stirred up. If this dust gets into the mouth, throat or eyes, it can cause irritation or burns. When dispensing powder cleaning agents and tablets, avoid the production of dust as much as possible.

Add powder cleaning agent or a tablet to the powder cleaning agent dispenser before every wash programme (except Super Short, Cold, Reactivation and Drain). Follow the tips on the Super Short programme.

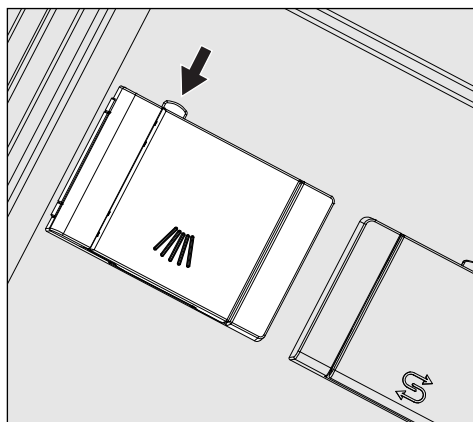

- Press the yellow button on the dispenser container with the  symbol.

The flap will spring open. The flap is always open at the end of a programme run.

The level markers in the powder container with the door in the horizontal position indicate the fill level in millilitres (ml). The max. capacity is approx. 60 ml of cleaning agent. The amount in ml equates to approx. the amount normally recommended in grams (g) for proprietary powder cleaning agents. Powder density (grain size) can affect this amount.

### Dispensing example:

Approx. 8,5 litres of water are taken into the machine for the main wash. With a cleaning agent concentration of approx. 3 g/l, you will need approx. 25 g of cleaning agent. Please observe manufacturer's recommendations, which may vary!

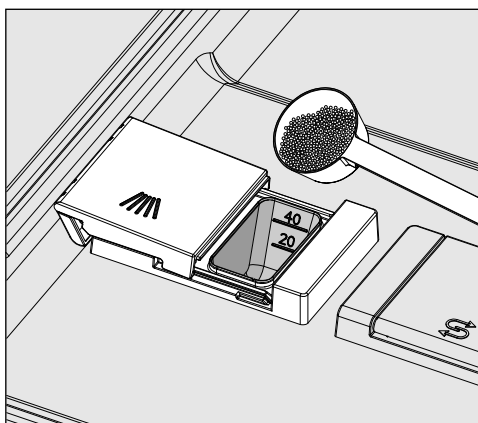

- Add the cleaning agent to the dispenser.

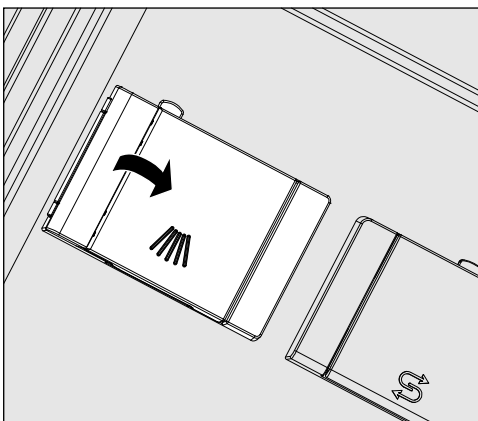

- Close the flap.

⚠ Make sure that all of the cleaning agent has dissolved at the end of the programme.

Repeat the programme if residual cleaning agent is present.

Check whether any load items have prevented the flushing out of the dispenser container and rearrange the load items if necessary.

### Tips for the Super Short programme

With the Super Short programme (depending on the model), the final rinse water is not pumped away at the end of the programme in order to achieve short programme running times in continuous use.

Cleaning agent cannot be rinsed out of the dispenser during the short programme time.

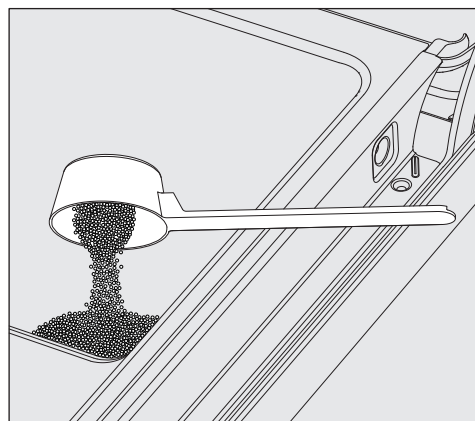

- If liquid cleaning agent dispensing is not being used, add powder cleaning agent directly onto the inside of the door.

To avoid corrosion or discolouration, start the wash programme immediately after dispensing cleaning agent directly onto the inside of the door.

## en - Cleaning agent and rinsing agent

---

Liquid cleaning agent is dispensed from an external canister via a suction lance.

Depending on the model, liquid cleaning agent is dispensed either via an internal dispensing pump or via an external dispensing module. Dispensing modules are connected by the Miele Customer Service Department and can be retrofitted at any time.

### Replacing the canister

- Place the liquid cleaning agent container (note the colour marking) on the open wash cabinet door or on a surface which is robust and easy to clean.
- Take the lid off the canister and remove the suction lance. Place the suction lance on the open wash cabinet door.
- Replace the empty container with a full one.

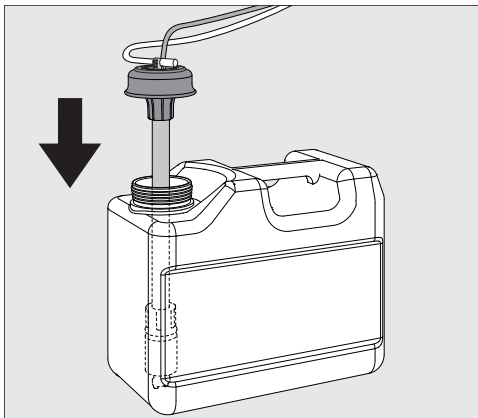

- Push the suction lance into the opening of the container and secure the lid. Observe the colour coding.
- Feed the suction lance into the container until it reaches the bottom.
- Wipe up any spilled process chemical thoroughly.

### Rinsing agent

Rinsing agent is necessary to ensure water does not cling and leave marks on load items, and to help load items dry faster after the final rinse.

The rinsing agent concentration must be adjusted in the following circumstances:

- If there are spots of water left on load items after reprocessing, then the dispensing concentration is set too low.
- If clouding or smearing appears on load items, the dispensing concentration is set too high.

The rinsing agent is dispensed in the Final rinse programme stage. The container needs to be filled for this purpose.

### Filling the door dispenser

⚠ Never add cleaning agent.  
This will always destroy the rinsing agent container!  
Only fill the rinsing agent container with rinsing agent for commercial dishwashers.

- Open the door fully.

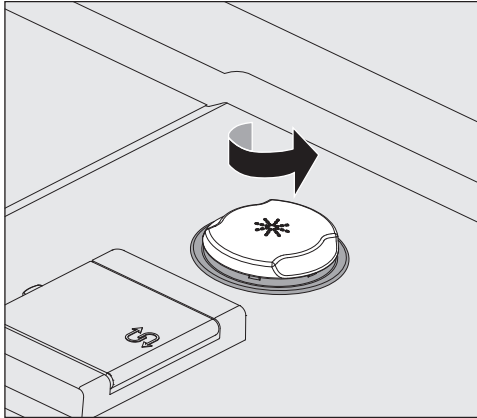

- Unscrew the yellow lid with the \* symbol in the direction of the arrow.

The container holds approx. 300 ml.

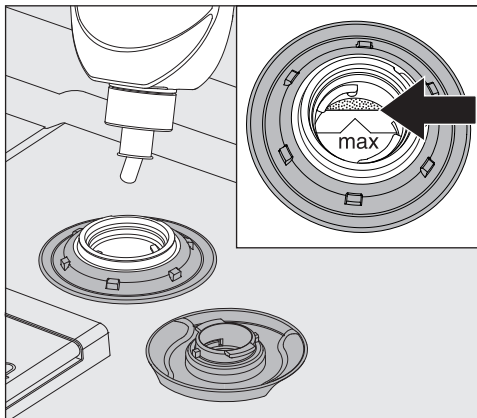

- Only add rinsing agent as far as the "max." mark on the edge of the funnel.

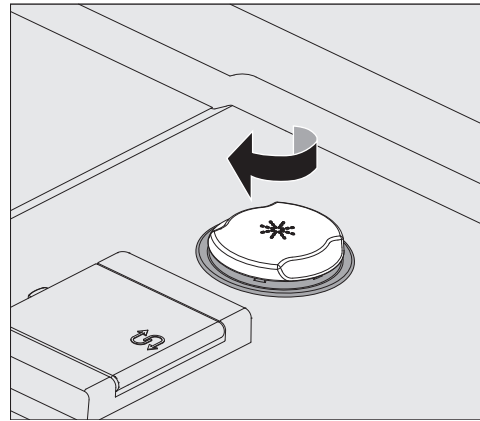

- Close the container.
- Wipe up any spilled rinsing agent thoroughly. This prevents over-foaming during the next programme. Alternatively, you can start the Cold programme to rinse off any spilled rinsing agent.

### Refill indicator

When the fill level in the rinsing agent container is low, you are reminded to refill the dispenser container, e.g.:

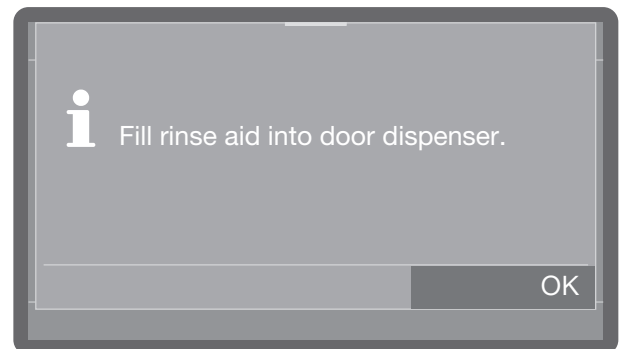

- Confirm the prompt with *OK* and top up the rinsing agent as described.
- Fill the dispensing path (see "Machine functions")



### Switching on

- Open the stopcock if it is closed.

The dishwasher needs to be connected to the electricity supply.

- Press and hold the  button until the following appears on the display:



As soon as the dishwasher is ready for operation, the display message changes to show the programme selection screen, e.g.:

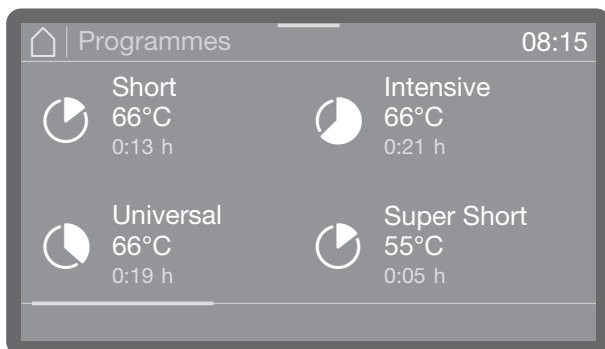

If the Memory function is activated, the most recently started programme is displayed, e.g.:

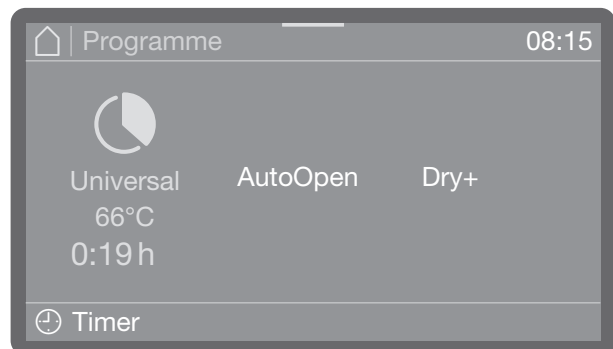

### Selecting a programme

Choose your programme according to the type of load items and the degree of soiling.

As soon as you have selected a programme, the LED for the *Start/Stop* button starts to flash.

Use the  button to return to the programme selection screen before the programme starts, e.g. to select a different programme. This is no longer possible once the programme has started. If necessary, you must cancel the programme (see "Cancelling a programme").



## Starting a programme

- Press the *Start/Stop* button (the LED of the *Start/Stop* button will light up).

## Starting the programme using a timer

The start of a programme can be delayed, for example, to benefit from economy rates of electricity at night. You can set a start time at which the programme should start (Start at) or a finish time by which the programme should end at the latest (Finish at). The times are set based on the set time of day, see “Time of day”.

### Setting the timer

- Select a programme.

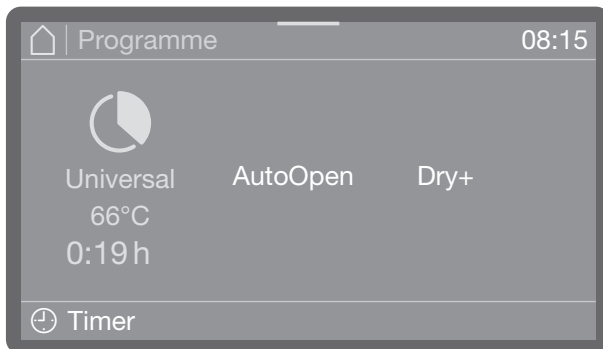

- Tap on ⌚ Timer to set the timer.

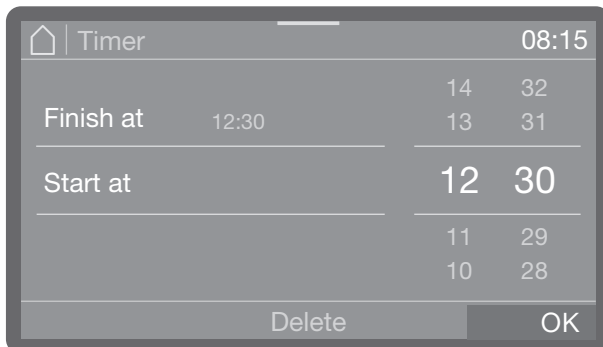

- Then select the start (Start at) or finish time (Finish at).
- Set the time.
- Confirm your entries with the OK button.

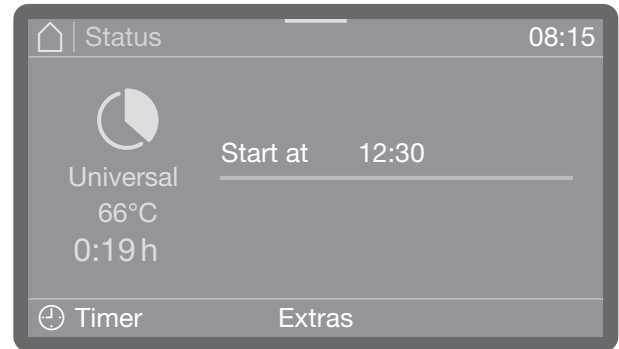

This activates the timer.

Selecting *Delete* allows you to delete the entries and deactivate the timer.

You can add or switch off functions such as *AutoOpen* or *Dry+* for the next programme via *Extras* (depending on the model).

### Changing the timer

- If you want to change the time set for the timer, tap on ⌚ Timer and enter the start or finish time.

### Deleting the timer

- Press the *Start/Stop* button.

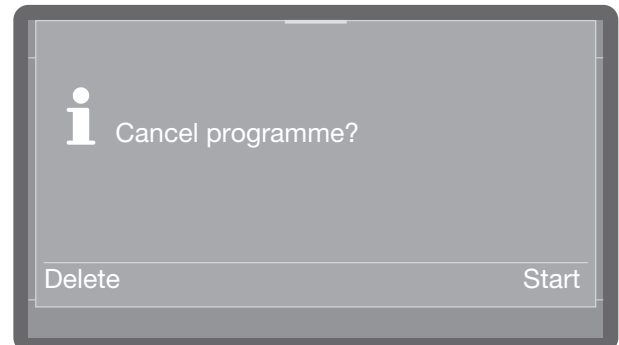

You will then be asked whether you want to start the programme immediately (*Start*) or whether you want to delete the timer settings (*Delete*).

Alternatively, you can tap ⌚ Timer again in the programme view and delete the timer via the settings that follow.

### Programme sequence display

Once a programme has started, the display shows the programme name, the name of the current wash phase and the time left until the programme is finished.

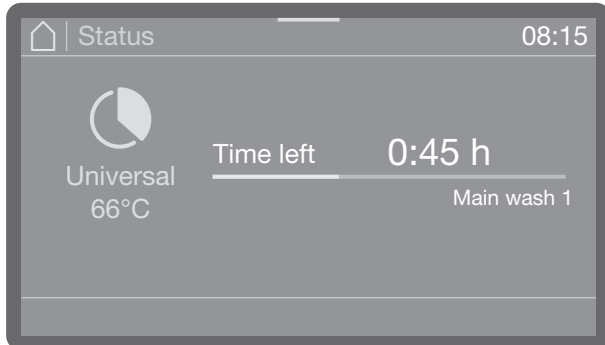

Programme parameters such as the actual and target temperature can be queried during a programme sequence.

- To do this, tap the coloured bar in the middle of the upper edge of the display and swipe downwards.

### End of a programme

After a programme has ended normally, the LED of the Start/Stop button will go out and the following will appear on the display.

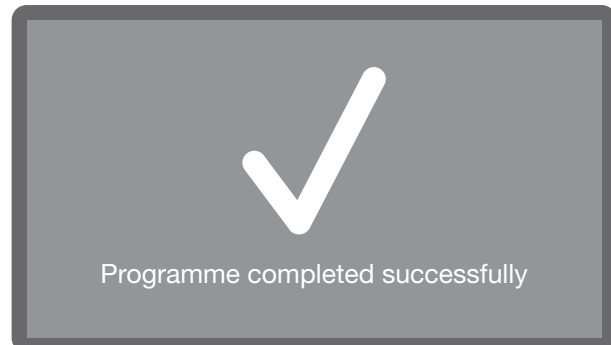

In addition to this, a buzzer will sound for approx. 3 seconds (factory default setting). The buzzer is repeated three times every 30 seconds. To change buzzer settings, see "Volume".















- Tap to acknowledge the display.

If system messages are present, they are displayed afterwards, e.g. if the salt container level or the level of the liquid process chemicals containers was low during the programme, or when the next service is due. Every message needs to be acknowledged individually by pressing OK.

### Switching off

- Press the  button until the display turns off.

## en - Programme chart

Programme	Application	Cleaning agent (if liquid cleaning agent is <b>not</b> dispensed)
		The following dosages are based on Miele detergents. <b>Please follow the manufacturer's instructions.</b>
 Short	“Quick programme” for lightly soiled load items with fresh, easily removed food residues.	20–25 g or 1 tablet
 Universal	For normally soiled load items.	20–25 g or 1 tablet
 Intensive	For heavily soiled load items.	20–25 g or 1 tablet
 Super Short	“Quick programme” for lightly soiled load items that are in continual use and that have fresh, easily removed food residues.	20–25 g <b>placed on the inside of the door</b>
 Hygiene	For load items that must be hygienically reprocessed.	20–25 g or 1 tablet
 Hygiene Plus (depending on the model)	For load items that must be hygienically reprocessed.	20–25 g or 1 tablet
 Glasses	Special glassware programme.	20–25 g or 1 tablet
 Glasses (depending on the model)	Special programme for beer glasses. The glasses do not dry through their own heat after the programme has ended and may have to be dried by hand.	20–25 g or 1 tablet
 Cutlery	Special programme for cutlery.	20–25 g or 1 tablet
 Plastics	Special programme for plastic items and other lightweight load items.	20–25 g or 1 tablet
 EnergySave	Energy-saving programme offering the most efficient combined energy and water consumption for normally soiled crockery.	20–25 g or 1 tablet
 Vario TD (PFD 407 only)	For particularly hygienic reprocessing of load items, e.g. for ward kitchens in isolation wards and wards for infectious diseases in hospitals.	<b>It is advisable to dispense liquid cleaning agent (mildly alkaline) via the dispensing module</b> Alternatively, 20–25 g or 1 tablet
 Reactivation	Manual reactivation. This can be run to avoid being forced to run a reactivation programme during busy periods.	
 Cold	Use for rinsing heavily soiled load items and to prevent soiling from drying on. Also used for flushing salt residues out after refilling the salt container.	
 Drain	For pumping away the water when, for example, the water for the Super short programme needs to be renewed or a programme has been cancelled.	

## en - Technical data

Model	PFD 402, PFD 405	PFD 404, PFD 407
Height with machine lid Height without machine lid	835 mm (adjustable + 60 mm) 820 mm (adjustable + 60 mm)	835 mm (adjustable + 60 mm) 820 mm (adjustable + 60 mm)
Width	598 mm	598 mm
Depth Depth with door open	580 mm 1.180 mm	598 mm 1.200 mm
Weight (net)	ca. 70 kg	ca. 70 kg
Voltage, rated load, fuse rating	See data plate	See data plate
Mains connection cable	Approx. 1,7 m	Approx. 1,7 m
Water connection water temperature: Cold water/steam condenser (optional) Hot water	Max. 20 °C Max. 60 °C	Max. 20 °C Max. 60 °C
Static water pressure	1.000 kPa overpressure	1.000 kPa overpressure
Minimum water connection flow pressure: Cold water/steam condenser (optional) Hot water	200 kPa overpressure 200 kPa overpressure	200 kPa overpressure 200 kPa overpressure
Recommended water connection flow pressure: Cold water/hot water Steam condenser (optional – connection via cold water)	≥ 200 kPa overpressure ≥ 200 kPa overpressure	≥ 200 kPa overpressure ≥ 200 kPa overpressure
Water inlet hose	Approx. 1,7 m	Approx. 1,7 m
Drain hose	Approx. 1,5 m	Approx. 1,5 m
Delivery head	Min. 0,3 m, max. 1,0 m	Min. 0,3 m, max. 1,0 m
Drainage length	Max. 4,0 m	Max. 4,0 m
Operating conditions: Ambient temperature Maximum relative humidity Linear decrease to Minimum relative humidity	5 °C to 40 °C 80 % for temperatures up to 31 °C 50 % for temperatures up to 40 °C 10 %	5 °C to 40 °C 80 % for temperatures up to 31 °C 50 % for temperatures up to 40 °C 10 %
Storage and transportation conditions: Ambient temperature Relative humidity Air pressure	-20 °C to 60 °C 10 % to 85 % 500 hPa to 1060 hPa	-20 °C to 60 °C 10 % to 85 % 500 hPa to 1060 hPa
Altitude above sea level (according to IEC/EN 60335)	Up to 2.000 m*	Up to 2.000 m*
Protection category (according to IEC 60529)	IP21	IP21
Noise emission values  Sound power in LWA Sound pressure in LpA	Built-under machine with wooden beam in front of plinth on Short programme 59 dB (A) 47 dB (A)	Built-under machine with wooden beam in front of plinth on Short programme 57 dB (A) 45 dB (A)
WiFi standard	802.11 b/g/n	
WiFi frequency band	2400-2483,5 MHz	
Maximum WiFi transmission power	< 100 mW	
Test certifications	EMC, VDE, radio and television suppressed	
CE marking	Machinery Directive 2006/42/EC	
UKCA mark (UK only)	The Supply of Machinery (Safety) Regulations 2008	
Manufacturer address	Miele & Cie. KG, Carl-Miele-Straße 29, 33332 Gütersloh, Germany	

\* If installation site is above 2.000 m, the boiling point of the wash water will be lower. For this reason, the programme parameters may have to be adjusted.

<b>Määräystenmukainen käyttö</b> .....	70
Täydelliset asiakirjat.....	70
<b>Koneen osat</b> .....	71
Koneen osat .....	71
Ohjauspaneeli.....	72
<b>Tärkeitä turvallisuusohjeita</b> .....	73
Astianpesukoneessa olevat varoitusmerkit ja symbolit.....	76
Astianpesukoneen hävittäminen .....	76
<b>Käyttöönotto</b> .....	77
Asennus ja liitännät .....	77
Käyttöönoton suorittaminen .....	77
Kytkeminen päälle .....	77
Kielen valinta .....	77
WLAN-yhteyden muodostaminen .....	77
Päivämäärän asettaminen .....	77
Kellonajan asettaminen .....	78
Lämpötilayksikön valinta .....	78
Vedenkovuuden asettaminen .....	78
Vesiliitäntöjen valinta .....	79
Käyttöönoton päättäminen.....	79
<b>Luukun avaaminen ja sulkeminen</b> .....	80
Luukun lukitus .....	80
Luukun Comfort-lukitus.....	80
Vapaasti auki vedettävä luukku .....	81
<b>Elvytyssuolasäiliön täyttö</b> .....	82
<b>Pesuaine ja kirkaste</b> .....	83
Annostusjärjestelmät .....	83
Pesuaine .....	83
Luokkuannostimen täyttö .....	83
Vinkkejä ohjelman Erittäin lyhyt käyttöön.....	84
Kanisterin vaihto .....	85
Huuhteluaine .....	85
Luokkuannostimen täyttö .....	86
Säiliön täyttöilmoitus .....	86
<b>Käyttö</b> .....	87
Kytkeminen päälle .....	87
Ohjelman valinta.....	87
Ohjelman käynnistys .....	88
Ohjelman käynnistys ajastimella .....	88
Ohjelman kulun näyttö.....	89
Ohjelman loppu .....	89
Pois päältä kytkeminen .....	89
<b>Ohjelman valinta</b> .....	90
<b>Tekniset tiedot</b> .....	91

## fi - Määräystenmukainen käyttö

---

► Tämä Miele-astianpesukone soveltuu lyhyiden ohjelma-aikojensa ja erinomaisen pesutehonsa ansiosta käytettäväksi esim. seuraavissa käyttökohteissa:

- vanhain- ja hoivakodit
- sairaalat (vain astianpesukoneet, joissa on vario TD -ohjelma)
- ravintolat ja pubit
- hotellit ja muut majoituspalvelut
- muut vastaavat käyttöympäristöt

► Laseja, ruokailuvälineitä, lautasia jne. kutsutaan tässä käyttöohjeessa yleisesti astioiksi, silloin kun niitä ei tarvitse määritellä tarkemmin.

► Käytä tätä astianpesukonetta ainoastaan astioiden pesuun. Kaikenlainen muu käyttö ja tuotteen muuttaminen toiseen käyttötarkoitukseen on ehdottomasti kielletty.

► Astianpesukone on tarkoitettu käytettäväksi ainoastaan sisätiloissa ja paikallaan pysyvissä tiloissa.

► Korien erikoistelineitä saa käyttää vain niiden nimenomaiseen käyttötarkoitukseen.

► Tämä astianpesukone ei sovellu lääkinällisten tuotteiden puhdistukseen.

► Henkilöt, jotka eivät pysty käyttämään astianpesukonetta turvallisesti fyysisten, aistillisten tai henkisten kykyjensä puutteellisuuden vuoksi tai jotka ovat kokemattomia ja tietämättömiä astianpesukoneen toiminnasta, eivät saa käyttää tätä konetta ilman vastuullisen henkilön valvontaa tai opastusta.

► Asiantuntemattomat henkilöt eivät saa käyttää tätä astianpesukonetta. Koneen käyttäjiä on opastettava ja koulutettava säännöllisesti.

► Valvo astianpesukoneen läheisyydessä leikkiviä lapsia. Älä koskaan anna lasten leikkiä koneella. Lapset voivat vahingossa esim. sulkea itsensä astianpesukoneen sisään!

► Lapset eivät saa käyttää astianpesukonetta.

### Täydelliset asiakirjat

Tämä pikakäyttöohje on vain tiivistelmä eikä siten korvaa varsinaista käyttöohjetta. Varsinaisen käyttöohjeen ja muut koneeseen liittyvät ajantasaiset asiakirjat löydät Mielen internetsivuilta:

<https://www.miele.fi/professional/kaeyttoehjeet-177.htm>



Tarvitset ohjeiden lataamiseen astianpesukoneesi tyyppi- tai valmistusnumeron. Nämä tiedot löytyvät arvokilvestä, joka sijaitsee luukun reunassa.



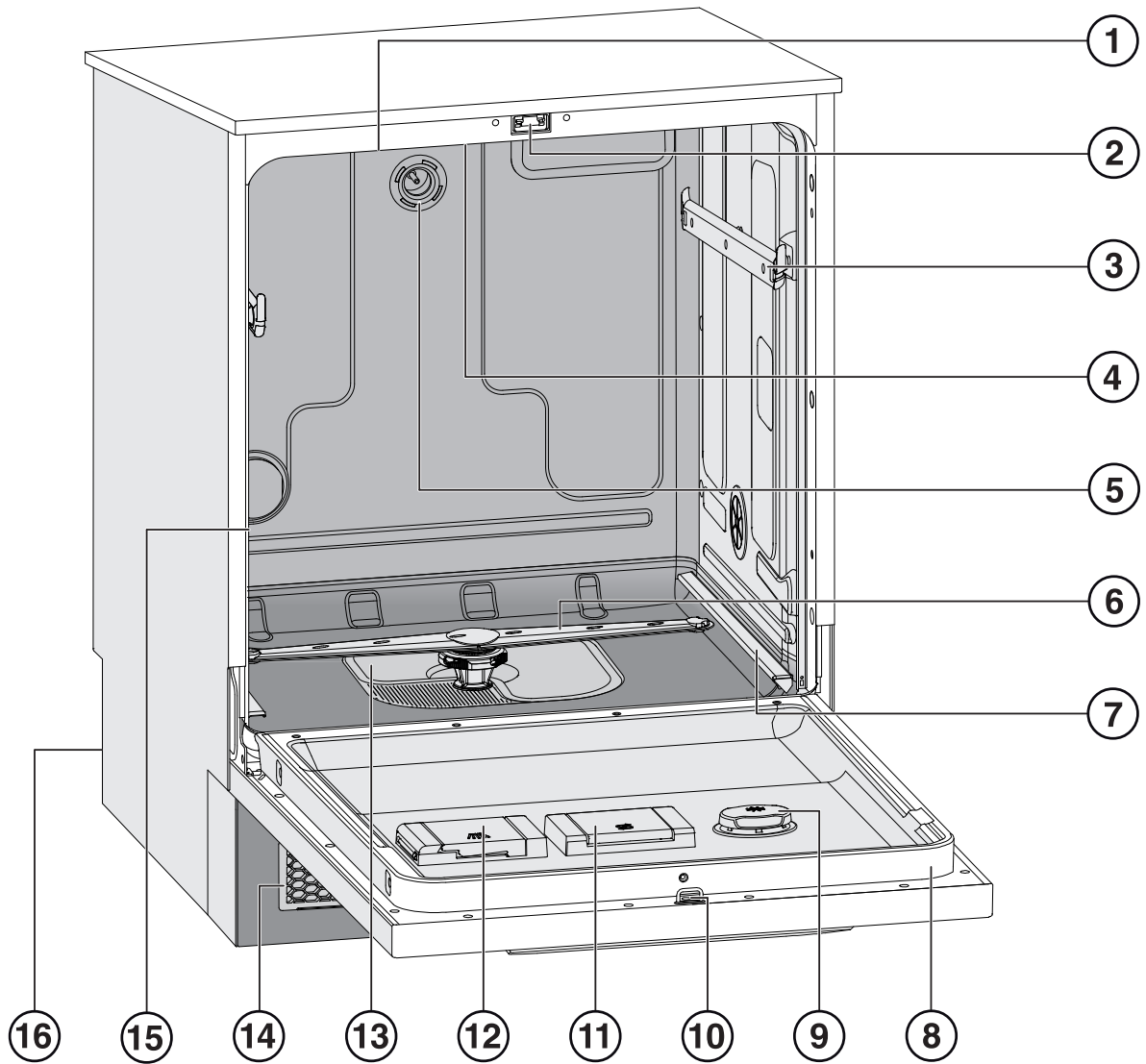

## Koneen osat

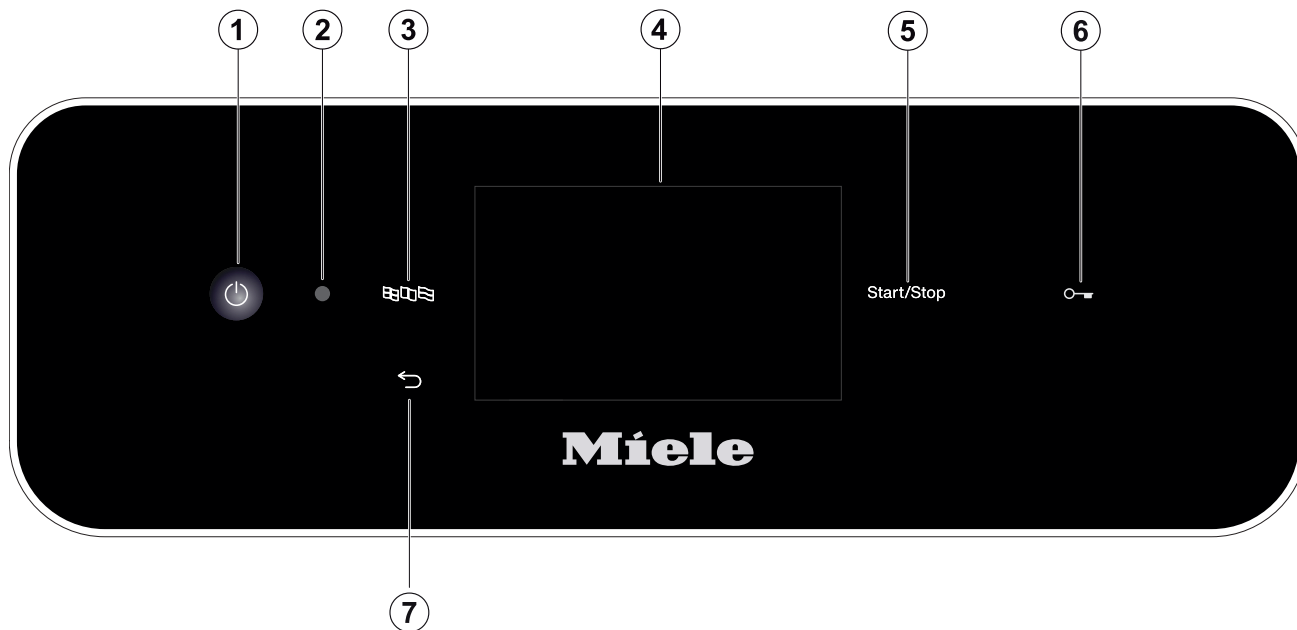

- |  |  |
|--|--|
| ① Raitisilman sisääntulo (ei kaikissa malleissa) | ⑨ Huuhtelukirkastesäiliö   |
| ② Luukun lukitus                                 | ⑩ Luukun lukitsimen mäntä  |
| ③ Yläkorin kiskot                                | ⑪ Elvytyssuolasäiliö   |
| ④ Koneen yläsuihkuvarsi                          | ⑫ Lokero jauhemaista pesuainetta varten                                      |
| ⑤ Yläkorin vesiliitäntä                          | ⑬ Siiviläsarja   |
| ⑥ Koneen alasuihkuvarsi                          | ⑭ Ilmanvaihtoritilä, jossa raitisilmasuodatin (ei kaikissa malleissa)        |
| ⑦ Alakorin kiskot                                | ⑮ Pesutilan ilmanpoistoaukko (ei kaikissa malleissa)                         |
| ⑧ Arvokilpi                                      | ⑯ Koneen takaseinä:  |
|  | – Sähkö- ja vesiliitännät  |
|  | – Imuputki/-putket ulkoisia annostussäiliöitä varten (ei kaikissa malleissa) |
|  | – Liitännät ulkoisia annostusmoduuleja (DOS-moduuleja) varten                |

### Ohjauspaneeli



- ① Painike  (virtakytkin)  
Astianpesukoneen virran kytkemiseen  
päälle ja pois päältä
- ② Liitäntä huollon käyttöön  
Huoltotöitä, testejä ja ohjelmien päivitystä  
varten Miele-huollon käyttöön
- ③ Painike  (kielen valinta)  
Näyttöruudun kielen valintaan
- ④ Kosketusnäyttö  
Käyttöpainikkeiden näyttöön ja valintaan
- ⑤ Painike *Start/Stop*  
Ohjelman käynnistämiseen tai lopettami-  
seen
- ⑥ (Ei kaikissa malleissa)  
Painike  (luukun lukituksen vapautus)  
Luukun avaamiseen
- ⑦ Painike  (lopetus tai paluu)  
Käyttöliittymässä suoritettavien toimien  
keskeyttämiseen, ohjelma ei keskeydy!



### Asianmukainen asennus

- ▶ Älä sijoita astianpesukonetta tilaan, jossa säilytetään herkästi räjähtäviä aineita tai jossa se on alttiina jäätymiselle.
- ▶ Työtason alle sijoitettava astianpesukone on asennettava yhtenäisen työtason alle, joka on kiinnitetty viereisiin alakaappeihin. Näin kone ei pääse liikkumaan.
- ▶ Astianpesukoneen välittömään läheisyyteen suositellaan asennettavaksi vain ammattikäyttöön tarkoitettuja kalusteita, jottei koneesta haihtuva vesihöyry vahingoita niitä. Arkoja kalusteita voidaan suojata lisävarusteena tilattavalla höyrynsuojasarjalla. Liimaa höyrynsuojakalvo työtason alapintaan astianpesukoneen luukun yläpuolelle.

### Tekninen turvallisuus

- ▶ Astianpesukoneen käyttöönotto, määräaikaishuolto ja korjaukset on ehdottomasti jätettävä Mielen valtuuttaman huoltoliikkeen tai vastaavat tiedot omaavan ammattihenkilön tehtäväksi. Asiattomista korjauksista voi aiheutua vaaratilanteita koneen käyttäjälle.
- ▶ Asiantuntemattomat henkilöt eivät saa käyttää tätä astianpesukonetta. Koneen käyttäjä on opastettava ja koulutettava säännöllisesti.
- ▶ Ennen kuin asennat astianpesukoneen paikalleen, tarkista ettei siinä ole näkyviä kuljetusvaurioita. Vahingoittunutta astianpesukonetta ei saa ottaa käyttöön. Vahingoittunut astianpesukone voi vaarantaa turvallisuutesi!
- ▶ Ota vaurioitunut tai epätiivis astianpesukone välittömästi pois käytöstä ja käänny Mielen asiakaspalvelun, valtuutetun huoltoliikkeen tai vastaavat tiedot omaavan ammattihenkilön puoleen.
- ▶ Vialliset osat saa vaihtaa ainoastaan alkuperäisiin Miele-varaosiin. Ainoastaan näistä osista Miele voi taata, että ne täyttävät kaikki asetetut turvallisuusmääräykset.
- ▶ Astianpesukoneen sähköturvallisuus on taattu ainoastaan silloin, kun kone on liitetty määräysten mukaiseen suojamaadoitettuun sähköliitântään. Pyydä tarvittaessa sähkömies-tä tarkistamaan sähköliitântä.
- ▶ Noudata ehdottomasti koneen käyttöohjeessa annettuja asennusohjeita ja mukana toimitettua asennuskaaviota.
- ▶ Ennen kuin liität astianpesukoneen sähköverkkoon, tarkista ehdottomasti, että koneen arvokilvessä ilmoitetut liitântätiedot (jännite, taajuus ja sulakekoko) vastaavat sähköverkon jännitettä ja taajuutta.
- ▶ Astianpesukoneen taakse ei saa jäädä minkään muun sähkölaitteen pistorasialiitântää, sillä työtason alle sijoitetun koneen taakse jää hyvin vähän tilaa ja pistotulppaa vasten painautuva kone voi aiheuttaa pistorasian ylikuumenemisen (tulipalon vaara). Noudata kappaleen Sähköliitântä ohjeita.
- ▶ Älä liitä astianpesukonetta sähköverkkoon haaroituspistorasian tai jatkojohdon välityksellä, jottei sen sähköturvallisuus vaarannu (ylikuumenemisvaara).
- ▶ Älä missään tapauksessa avaa koneen ulkovaippaa. Jos kosket sähköä johtaviin osiin tai muutat koneen sähköisiä tai mekaanisia rakenteita, vaarannat itsesi ja voit aiheuttaa koneeseen toimintahäiriön.

## fi - Tärkeitä turvallisuusohjeita

---

- ▶ Astianpesukonetta ei saa ottaa käyttöön, jos sen liitäntäjohto on vahingoittunut. Vahingoittuneen liitäntäjohtoon tilalle on asennettava samanlainen liitäntäjohto. Turvallisuuden vuoksi verkkoliitäntäjohtoon saa vaihtaa vain valtuutettu sähköasentaja tai Mielen huoltoliike.
- ▶ Irrota astianpesukone sähköverkosta aina huoltotöiden ajaksi.
- ▶ Älä upota vesiturvajärjestelmän muovikotelo veteen, sillä siinä on sähköisiä osia!
- ▶ Vesiturvajärjestelmään kuuluvassa tulovesiletkussa on sähköä johtavia osia. Älä koskaan katkaise letkua, esimerkiksi lyhentääksesi sitä.

### Asianmukainen käyttö

- ▶ Astianpesukonetta saa käyttää vain vedellä ja astianpesukoneisiin tarkoitetuilla pesuaineilla. Siihen ei saa laittaa liuottimia tai syttyviä nesteitä. Tällaiset aineet saattavat aiheuttaa räjähdysvaaran sekä vahingoittaa koneen kumi- ja muoviosia, minkä vuoksi kone saattaa alkaa vuotaa.
- ▶ Käytä vain astianpesukonekäyttöön tarkoitettuja pesuaineita. Muunlaisten pesuaineiden käyttö voi vahingoittaa pestäviä astioita tai itse astianpesukonetta.
- ▶ Älä istu äläkä astu avatun luukun päälle. Astianpesukone voi kaatua tai vahingoittua.
- ▶ Jos vesijohtoverkon vedensyöttö on katkaistu esim. huoltotöiden vuoksi, astianpesukoneeseen tuleva vesijohto on ilmattava tämän jälkeen. Muuten koneen osat voivat vahingoittua.
- ▶ Astianpesukoneen sisätilat kuumenevat käytön aikana. Varo ettet polta itseäsi, kun olet pessyt astioita korkeassa lämpötilassa ja avaat luukun! Anna astioiden, korien ja telineiden ensin jäähtyä, ja kaada tämän jälkeen astioihin mahdollisesti kertynyt kuuma vesi pesutilaan.
- ▶ Pesualtaassa oleva vesi ei ole juotavaa!
- ▶ Astioiden esikäsitteystä peräisin olevat pesuainejäämät, tietynlaiset likakertymät sekä myös muutamat pesuaineet voivat lisätä vaahdonmuodostusta. Liiallinen vaahdonmuodostus voi heikentää puhdistustulosta.
- ▶ Pesutilasta ulos pääsevä vaahdo voi vahingoittaa astianpesukonetta. Jos havaitset vaahdot, keskeytä ohjelma välittömästi ja irrota astianpesukone sähköverkosta.
- ▶ Lattialle päätyvät nesteet aiheuttavat tietynlaisilla lattiapinnoilla ja kengillä liukastumisvaaran. Pidä lattia aina mahdollisimman kuivana ja pyyhi sille valuneet nesteet välittömästi pois sopivilla välineillä. Noudata asianmukaisia suojatoimenpiteitä pyyhkiessäsi vaarallisia aineita ja kuumia nesteitä.
- ▶ Noudata ehdottomasti käyttämiesi pesuaineiden ja erikoistuotteiden valmistajien antamia ohjeita. Käytä kutakin pesuainetta vain valmistajan ilmoittamaan käyttötarkoitukseen, jotta välttyä mahdollisilta materiaalivahingoilta ja voimakkailta kemiallisilta reaktioilta (kuten räjähdyskaasureaktiolta).
- ▶ Vältä happojen, kloridipitoisten liuosten ja syövyttävien rautaa sisältävien aineiden joutumista astianpesukoneen pesutilaan ja ulkovaippaan, ne voivat aiheuttaa korroosiota ja materiaalivaurioita.

- ▶ Älä pese astianpesukoneessa tuhkaa, hiekkaa, vahaa, voiteluaineita tai väriaineita sisältäviä astioita. Tällaiset aineet voivat vahingoittaa astianpesukonetta.
- ▶ Astianpesukonetta tai sen välittömässä läheisyydessä olevia pintoja ei saa puhdistaa vesisuihkulla, esimerkiksi painepesurilla.
- ▶ Varo, ettei koneen ulkopinnoille pääse happopitoisia liuoksia tai höyryjä, sillä ne voivat aiheuttaa korroosiovaurioita.
- ▶ Ole varovainen, kun asetat teräviä välineitä pystyasentoon. Asettele tällaiset välineet mahdollisuuksien mukaan siten, etteivät ne voi aiheuttaa vahinkoja.
- ▶ Astianpesukoneissa, joissa on aktiivinen kuivaus, ilmanvaihtorilää ei saa peittää tai tukkia.

### **Varusteet**

- ▶ Tähän astianpesukoneeseen saa asentaa vain Mielen nimenomaisesti hyväksymiä varusteita. Jos koneeseen asennetaan muita osia, koneen takuu-aika, takuu ja/tai tuotevastuu päättyvät.
- ▶ Tässä astianpesukoneessa saa käyttää ainoastaan Mielen lisävarusteita ja varaosia. Jos Mielen varusteet vaihdetaan toisiin tai jos astianpesukoneessa käytetään toisen valmistajan varusteita, Miele ei voi taata riittävän puhdistustuloksen saavuttamista. Takuu ei korvaa tällaisia vahinkoja.

## fi - Tärkeitä turvallisuusohjeita

---

### Astianpesukoneessa olevat varoitusmerkit ja symbolit

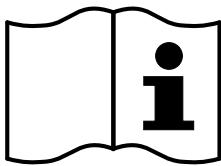

Varoitus:  
Noudata käyttöohjetta!

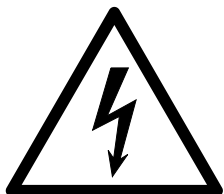

Varoitus:  
Sähköiskun vaara!



Varoitus kuumista pinnoista:  
Pesutila voi olla polttavan kuuma, kun avaat luukun!



Viiltohaavojen vaara:  
Käytä koneen kuljetuksen ja asennuksen aikana viillonkestäviä suojakäsineitä!

### Astianpesukoneen hävittäminen

- ▶ Turvallisuuden vuoksi ja ympäristövahinkojen välttämiseksi koneesta on poistettava kaikki pesuainejäämät pesuainevalmistajan ohjeiden mukaisesti (käytä tarvittaessa suojalaseja ja -käsineitä!).
- ▶ Poista tai riko luukun lukitusmekanismi, jotteivät leikkivät lapset voi vahingossa joutua teljetyiksi koneen sisään. Toimita astianpesukone asianmukaiseen keräyspisteeseen (ks. Pidä huolta ympäristöstäsi).

## Asennus ja liitännät

Ennen astianpesukoneen käyttöä, se on sijoitettava tukevasti paikalleen ja liitettävä vesijohto-, viemäri- ja sähköverkkoon. Noudata kappaleiden Koneen sijoittaminen paikalleen, Vesiliitäntä ja Sähköliitäntä ohjeita.

## Käyttöönoton suorittaminen

Käyttöönotto on suoritettava yhtäjaksoisesti alusta loppuun, sitä ei saa keskeyttää.

### Kytkeminen päälle

- Paina painiketta .

### Kielen valinta

Käyttöönotto alkaa näyttöruudun kielen valinnalla.

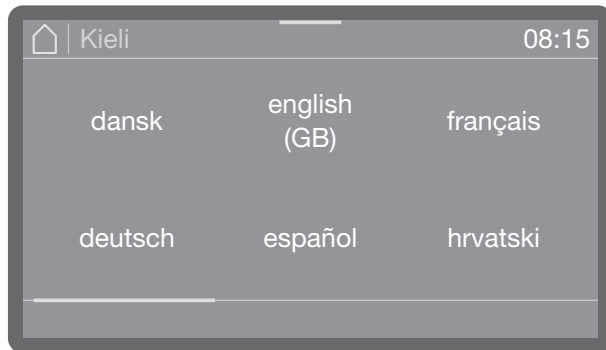

- Vieritä haluamasi kieli esiin ja valitse se napauttamalla.

## WLAN-yhteyden muodostaminen

Seuraavassa vaiheessa voit liittää astianpesukoneen käyttöpaikan WLAN-verkkoon.

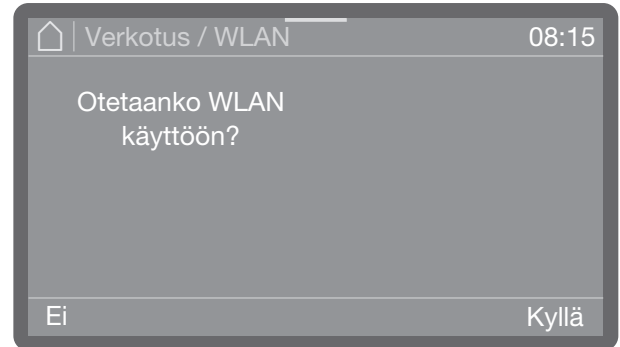

- Valitse Ei, jos et halua liittää astianpesukonetta lainkaan WLAN-verkkoon tai jos haluat tehdä sen vasta myöhemmin.
- Jos valitset Kyllä, näyttöruutu opastaa sinua yhteyden muodostamisessa. Noudata kappaleen Laajennetut asetukset – Verkotus/WLAN ohjeita.

## Päivämäärän asettaminen



- Aseta päivämäärä. Päivämäärä asetetaan järjestyksessä vuosi, kuukausi päivä riippumatta siitä, minkä esitystavan valitset.
- Tallenna asetukset valitsemalla OK.

## fi - Käyttöönotto

### Kellonajan asettaminen

Asettamasi kellonaika tulee näkyviin valitus-  
sa muodossa.

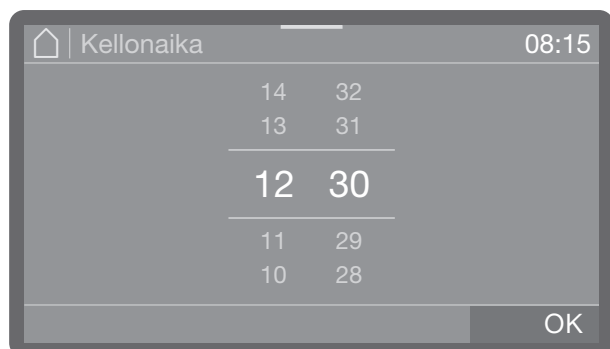

- Aseta kellonaika ja vahvista se valitsemalla OK.

### Lämpötilayksikön valinta

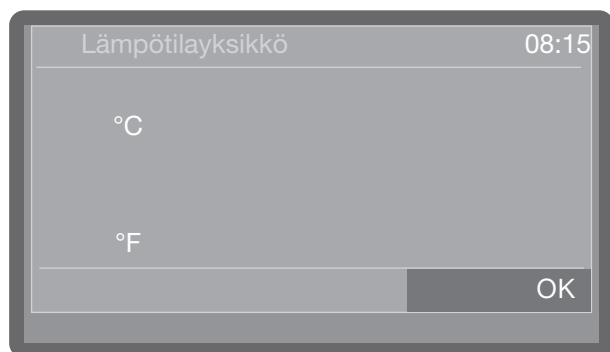

- °C

Lämpötilanäyttö Celsius-asteina.

- °F

Lämpötilanäyttö Fahrenheit-asteina.

- Valitse haluamasi vaihtoehto napauttamalla.

### Vedenkovuuden asettaminen

Paikalliselta vesilaitokselta saat tietoa käyttöpaikan vesijohtoveden kovuusasteesta.

Jos vesijohtoveden kovuus vaihtelee, valitse aina suurin kovuusaste. Jos vesijohtoveden kovuus vaihtelee väliltä 1,4–3,1 mmol/l (8–17 °dH), säädä vedenpehmittimen toimimaan aina suurimman kovuusasteen 3,1 mmol/l (17 °dH) mukaan.

Lisätietoja vedenkovuuden asettamisesta löydät kappaleesta Elvytysuolasäiliön täyttö.

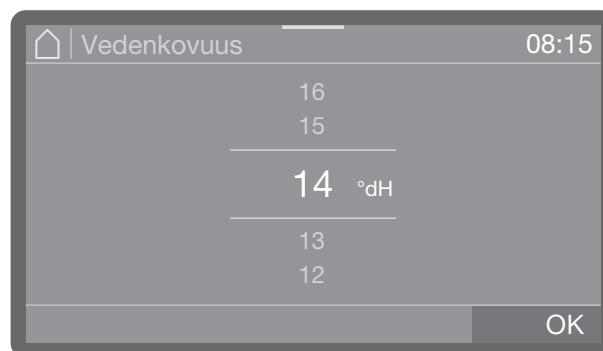

- Aseta vedenkovuus.

- Tallenna asetukset valitsemalla OK.

Säädetty vedenkovuus on hyvä pitää muistissa myöhempiä huoltotarpeita varten. Kirjaa siksi vedenkovuus kappaleeseen Elvytysuolasäiliön täyttö.

## Vesiliitännöjen valinta

Tämä valinta on vain astianpesukoneissa, joissa on enemmän kuin yksi vesiliitäntä (vaihtelee malleittain).

Tehdasasetuksena koneen kaikki vesiliitännät on otettu käyttöön. Halutessasi voit ottaa jonkin vesiliitännän pois käytöstä, esim. jos kyseistä vesiliitäntää ei ole käytettävissä.

Kun käyttöönotto on suoritettu loppuun, Miele-huolto voi tehdä muutoksia vesiliitännöihin.

- Valitse jokin vesiliitännöistä, esim.:

- Lämmin vesi

Lämminvesiliitäntä

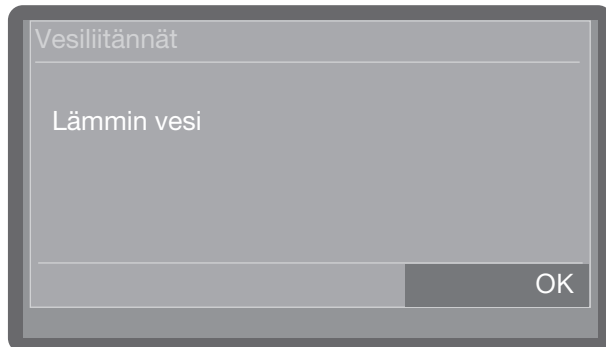

Aktiivinen vesiliitäntä näkyy kehystettynä. Kun napautat sitä, kehys häviää ja vesiliitäntä on pysyvästi pois käytöstä.

- Vahvista valintasi valitsemalla OK.

## Käyttöönoton päättäminen

Käyttöönotto on suoritettu onnistuneesti loppuun, kun näyttöruutuun tulee seuraava ilmoitus.

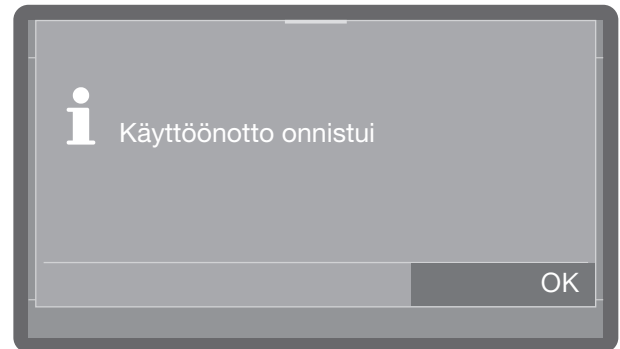

- Kuittaa ilmoitus valitsemalla OK.

Astianpesukone on nyt käyttövalmis.

## fi - Luukun avaaminen ja sulkeminen



### Luukun lukitus

Astianpesukoneissa on mallin mukaan joko elektroninen luukun Comfort-lukitus tai vapaasti auki vedettävä luukku. Comfort-lukituksella varustetuissa malleissa on luukkupainike  ohjauspaneelissa. Koneissa, joiden luukku on vapaasti auki vedettävissä, tällaista painiketta ei ole.

### Luukun Comfort-lukitus

#### Luukun avaaminen

Elektronisesti lukitun luukun voi avata, kun seuraavat edellytykset täyttyvät:

- kone on liitetty sähköverkkoon ja sen virta on kytketty päälle (painikkeen  merkkivalo palaa),
  - painikkeen  merkkivalo palaa.
- Avaa luukku painamalla -painiketta.

Jos pesutilan lämpötila on yli 67 °C, näyttöruutuun tulee ilmoitus Kuuma pesutila: Loukkaantumisvaara, ole varovainen, kun avaat luukun..

Luukku avautuu, kun painat -painiketta uudelleen.

Comfort-lukitus avaa luukun automaattisesti raolleen. Painikkeen merkkivalo sammuu heti, kun luukun lukitus avautuu.

Koneen ohjauspaneeli toimii samalla luukun kahvana.



- Ota kiinni ohjauspaneelin alta ja vedä luukku alaspäin auki.

#### Luukun sulkeminen

- Varmista, ettei luukun sulkeutumisalueella ole astioita tai mitään muuta esteitä.

 Puristuksiin jäämisen aiheuttama loukkaantumisvaara.

Älä työnnä sormiasi luukun sulkeutumisalueelle. Puristuksiin jäämisen vaara.

- Käännä luukku ylös ja paina se kiinni vasteseen saakka.

Luukku vetäytyy pääteasentoonsa, jos toiminto AutoClose on otettu käyttöön (ks. kappale AutoClose).



### Vapaasti auki vedettävä luukku

Jos astianpesukoneessa on vapaasti auki vedettävä luukku, luukun voi avata milloin vain, myös ohjelman aikana. Jälkimmäisessä tapauksessa, ole erityisen varovainen.

#### Luukun avaaminen

⚠ Palo- ja syöpymisvammojen vaara!  
Jos avaat luukun kesken käynnissä olevan ohjelman, koneesta voi valua kuumaa vettä ja prosessikemikaaleja. Lisäksi ohjelma keskeytyy ja joissakin tapauksissa päättyy kokonaan.  
Avaa luukku vain, kun mikään ohjelma ei ole käynnissä.

Astianpesukoneen ohjauspaneeli toimii samalla luukun kahvana.

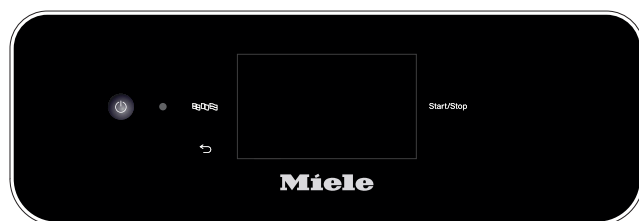

- Ota kiinni ohjauspaneelin alta ja vedä luukku alaspäin auki.

#### Luukun sulkeminen

- Varmista, ettei luukun sulkeutumisalueella ole astioita tai mitään muuta esteitä.

⚠ Puristuksiin jäämisen aiheuttama loukkaantumisvaara.  
Älä työnnä sormiasi luukun sulkeutumisalueelle. Puristuksiin jäämisen vaara.

- Käännä luukku ylös ja paina se kiinni vasteseen saakka.

## fi - Elvytyssuolasäiliön täyttö

### Elvytyssuolasäiliön täyttö

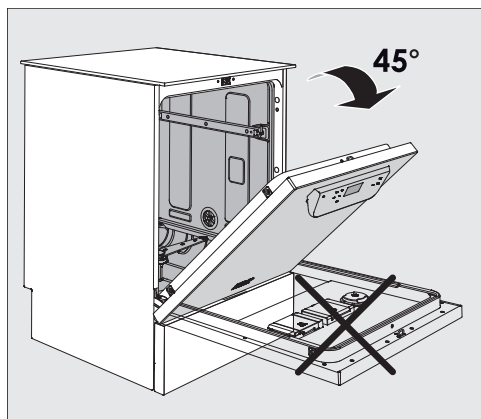

- Avaa luukku suolasäiliön täyttämistä varten **vain puoliksi auki**, jotta suola valuu kokonaan säiliöön.

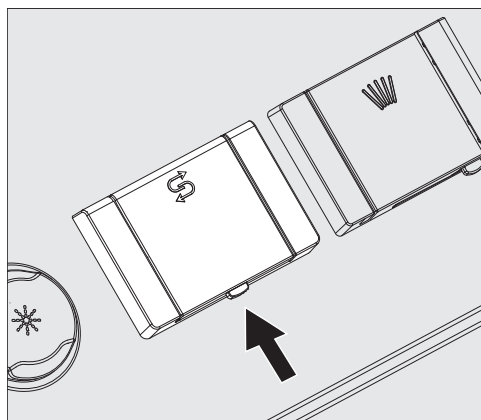

- Paina suolasäiliön kannen aukaisupainiketta nuolen suuntaan. Luukku ponnahtaa auki.
- Taita täyttösuppilo auki.

**Älä** kaada suolasäiliöön vettä!

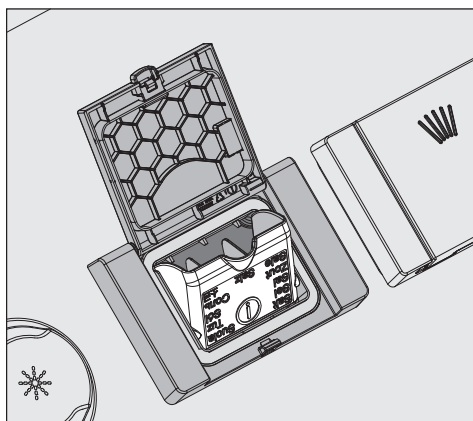

- Täytä säiliöön suolaa enintään sen verran, että saat helposti taitettua täyttösuppilon kiinni. Säiliöön mahtuu käytettävän suola-laadun raekoon mukaan ensimmäisellä täyttökerralla noin 2 kg suolaa. Seuraavilla täyttökertoilla säiliöön mahtuu vähän vähemmän suolaa, koska säiliö ei koskaan tyhjene täysin tyhjäksi.

Suolasäiliöstä voi suolan täyttämisen yhteydessä pureskella vettä ulos.

- Puhdista täyttöaukon alue ja tiiviste ylipursunneesta suolaliuksesta ja sulje suolasäiliön kansi tiukasti.
- Käynnistä ohjelma Kylmä ilman pestäviä astioita aina heti suolasäiliön täyttämisen jälkeen, niin vältät pesutilan korroosion. Näin mahdollinen ylipursunnut suolaliuos liukenee pesuveteen ja poistuu sen mukana koneesta.

## Annostusjärjestelmät

Mallin mukaan astianpesukone on varustettu usealla prosessikemikaalien annostusjärjestelmällä:

### - Pesuaine

Pesuaine voidaan annostella jauheena, tabletteina tai nestemäisenä. Jauhemainen pesuaine ja tabletit annostellaan symbolilla  varustetun luokkuannostimen kautta. Nestemäiset pesuaineet annostellaan konemallin mukaan joko koneen sisäisellä annostusjärjestelmällä tai ulkoisen annostusjärjestelmän (DOS-moduuli) avulla.

### - Huuhtelukirkaste

Huuhtelukirkaste voidaan konemallin mukaan annostella joko symbolilla  varustetun luokkuannostimen kautta tai ulkoisen annostusjärjestelmän (DOS-moduuli) avulla.

Miele-huolto voi milloin vain varustaa koneen ulkoisilla annostusjärjestelmillä (DOS-moduuleilla), mikäli siinä on vapaita DOS-moduuliliitäntöjä.

## Pesuaine

Käytä vain suurtaloussuorituslaatuun tarkoitettuja astianpesuaineita. Sopivia tuotteita löydät Miele Professionalin tuotevalikoimasta.

Pesuaine voidaan annostella jauheena, tabletteina tai nestemäisenä.

Jauhemainen pesuaine ja tabletit annostellaan symbolilla  varustetun luokkuannostimen kautta.

Käytä vain nopeasti liukenevia pesuainetabletteja. Sopivia tabletteja löydät Miele Professionalin tuotevalikoimasta.

## Luokkuannostimen täyttö

 Pölyämisen aiheuttama terveysvaara. Jauhemaisten pesuaineiden ja pesuainetablettien annostelussa ilmaan voi päästä hienoa pesuainepölyä. Pöly voi suuhun, nieluun tai silmiin joutuessaan aiheuttaa ärsytystä tai vaurioita.

Vältä pölyn muodostumista, kun annostelut jauhemaisia pesuaineita tai pesuainetabletteja.

Laita jauhemaista pesuainetta tai pesuainetabletti ennen jokaista ohjelmaa (paitsi ohjelmissa Erittäin lyhyt, Kylmä, Elvytys ja Tyhjenys) jauhemaisen pesuaineen lokeroon (noudata ohjelmasta Erittäin lyhyt annettuja ohjeita).

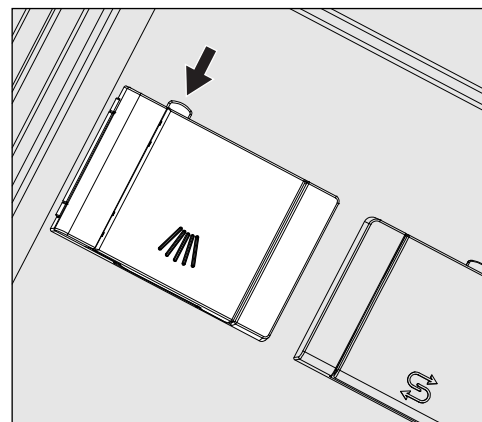

- Paina merkinnällä  varustetun säiliön keltaista painiketta nuolen osoittamaan suuntaan.

## fi - Pesuaine ja kirkaste

Kansi avautuu sivulle. Pesuohjelman päätyttyä kansi jää auki.

Kun koneen luukku on täysin vaakasuorassa, lokeron merkkiviivat näyttävät pesuainemäärän millilitroina (ml). Lokeroon mahtuu yhteensä n. 60 ml pesuainetta.

Yksi millilitra vastaa suunnilleen yhtä grammaa (g) jauhemaista pesuainetta, joskin pesuaineen raekoko voi vaikuttaa pieniä poikkeamia.

### Annostusesimerkki:

Ohjelmavaiheessa "Pesu" koneeseen tulee n. 8,5 l vettä. Jotta saavutetaan n. 3 g/l pesuainepitoisuus, tarvitaan n. 25 g pesuainetta. Noudata pesuainevalmistajan ohjeita, mikäli ne poikkeavat tästä!

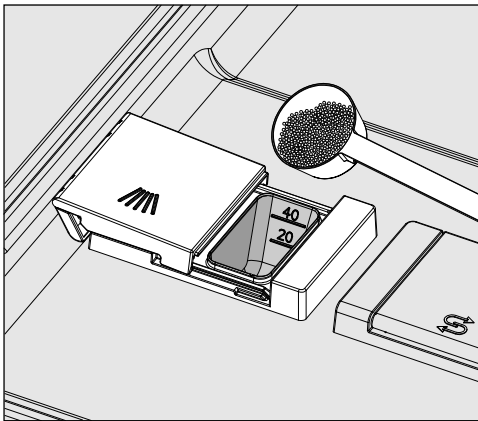

- Täytä pesuainetta lokeroon.

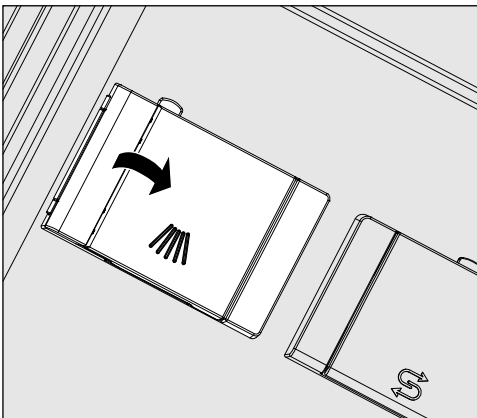

- Sulje lokeron kansi.

⚠ Varmista aina ohjelman päätyttyä, että pesuaine on kokonaan liuennut lokerosta. Jos lokeroon on jäänyt pesuainetta, ohjelma on suoritettava uudelleen.

Varmista, ettei mikään käsiteltävä väline ole peittänyt pesuaineen annostinta niin, ettei pesuaine ole päässyt huuhtoutumaan sieltä pois, ja järjestä välineet tarvittaessa uudelleen.

### Vinkkejä ohjelman Erittäin lyhyt käyttöön

Ohjelmassa Erittäin lyhyt (ei kaikissa malleissa) kone ei pumpkaa huuhteluvettä ulos ohjelman päättyessä, mikä mahdollistaa lyhyet ohjelma-ajat jatkuvassa pesussa.

Lyhyen ohjelma-ajan vuoksi pesuaine ei ehdi huuhtoutua pesuveteen pesuainelokerosta.

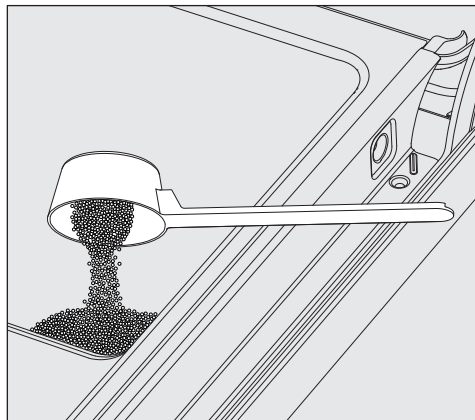

- Annostele jauhemainen pesuaine siksi suoraan luukun sisäpuolelle, jos et käytä nestemäistä annostusta.

Kun annostelet pesuaineen suoraan luukun sisäpinnalle, käynnistä ohjelma heti, pesuaine ei ehdi aiheuttaa pintaan värjäymiä tai korroosiota.

Nestemäistä pesuainetta annostellaan imuputken avulla ulkoisesta säiliöstä, esim. kanisterista.

Nestemäiset pesuaineet annostellaan kone-mallin mukaan joko koneen sisäisellä annostuspumpulla tai ulkoisen DOS-moduulin avulla. Miele-huolto voi liittää ulkoisia DOS-moduuleja koneeseen jälkikäteen.

### Kanisterin vaihto

- Aseta pesuainekanisteri (tarkista värikoodi) koneen avatun luukun päälle tai muulle helposti puhdistettavalle alustalle.
- Vedä kanisterin korkki irti ja ota imuputki pois. Aseta imuputki koneen avatulle luukulle.
- Vaihda täysi kanisteri tyhjenneen tilalle.

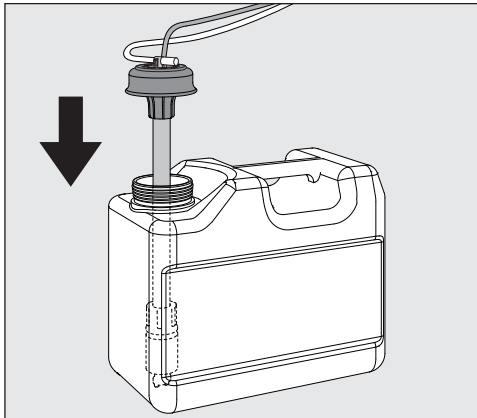

- Työnnä imuputki kanisterin aukkoon ja paina korkki kiinni niin, että se napsahtaa paikalleen. Varmista, että imuputki ja kanisteri ovat samanvärisiä.
- Työnnä imuputkea sen verran, että se ottaa kiinni kanisterin pohjaan.
- Pyyhi mahdolliset kemikaaliroiskeet huolellisesti pois.

### Huuhteluaine

Huuhtelukirkaste saa veden valumaan kalvona pois astioiden pinnalta, jolloin ne kuivuvat viimeisen huuhtelun jälkeen nopeammin.

Säädä huuhtelukirkastepitoisuutta seuraavissa tilanteissa:

- Jos astioihin jää pesun jäljiltä vesitahroja, annostuspitoisuus on säädetty liian pieneksi.
- Jos astioihin taas jää pesun jäljiltä juovia tai laikkuja, annostuspitoisuus on säädetty liian suureksi.

Huuhtelukirkaste annostellaan ohjelmavaiheessa Loppu- huuhtelu. Tämä edellyttää, että säiliössä on huuhtelukirkastetta.

## fi - Pesuaine ja kirkaste

### Luokkuannostimen täyttö

⚠ Älä missään tapauksessa kaada pesuainetta kirkastesäiliöön.  
Se rikkoo kirkastesäiliön!  
Kirkastesäiliöön saa laittaa vain suurta-  
lousastianpesukoneisiin tarkoitettua  
huuhtelukirkastetta.

- Avaa luukku kokonaan.

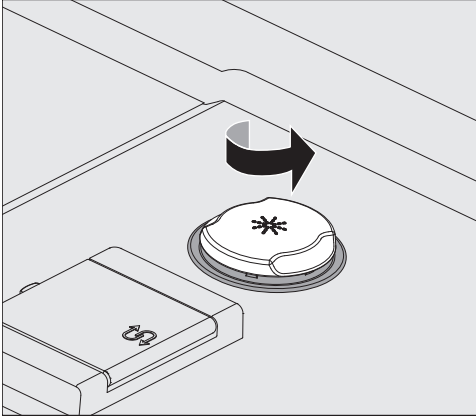

- Kierrä merkinnällä \* varustetun säiliön keltaista kantta nuolen osoittamaan suuntaan.

Säiliöön mahtuu noin 300 ml.

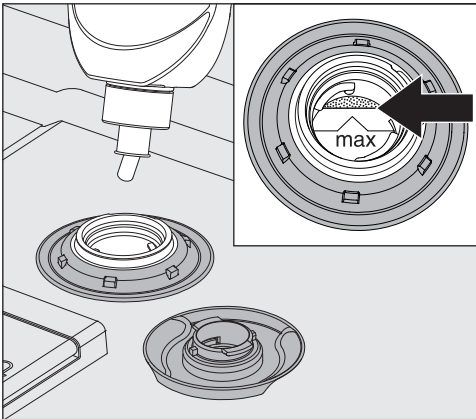

- Täytä huuhtelukirkastetta vain täyttösuppilon reunassa näkyvään max-merkintään saakka.

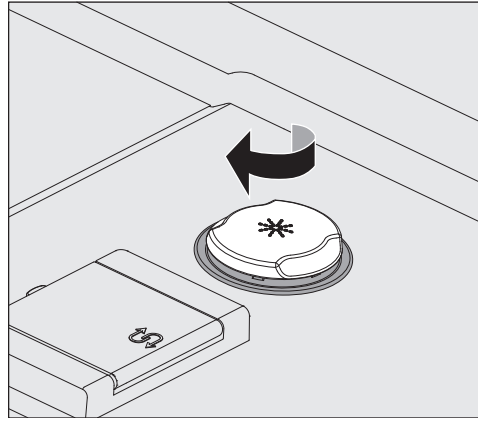

- Sulje lopuksi säiliön kansi.
- Pyyhi yliroiskunut huuhtelukirkaste tarkoin pois, jottei se muodosta vaahtoa seuraavan ohjelman aikana.  
Vaihtoehtoisesti voit käynnistää ohjelman Kylmä, jotta kirkasteroiskeet huuhtoutuvat pois.

### Säiliön täyttöilmoitus

Kun kemikaalisäiliö alkaa olla tyhjä, koneen näyttöruutuun tulee kehoitus täyttää säiliö, esim.:

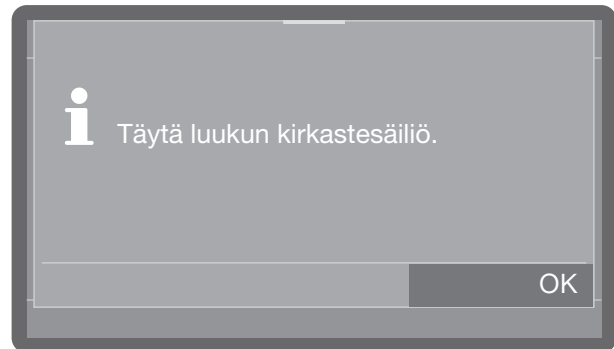

- Kuittaa ilmoitus valitsemalla OK ja täytä huuhtelukirkastesäiliö ohjeiden mukaisesti.
- Täytä annostuskanavat (ks. kappale Koneen toiminnot)



## Kytkeminen päälle

- Avaa vesihana tarvittaessa.

Astianpesukoneen on oltava liitettyinä sähköverkkoon.

- Paina painiketta , kunnes näyttöruutuun tulee seuraava ilmoitus:



Kun astianpesukone on käyttövalmis näyttöruutuun tulee ohjelman valinta, esim.:

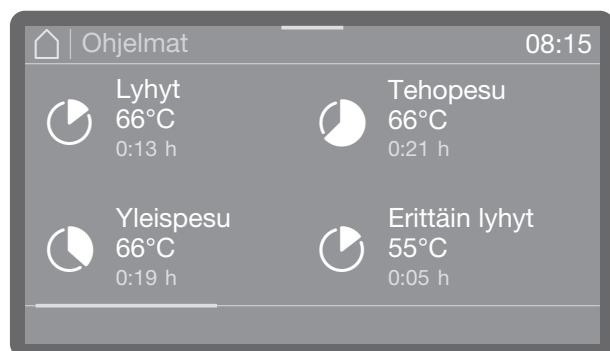

Jos Muisti-toiminto on käytössä, viimeksi valittu ohjelma näkyy näyttöruudussa, esim.:

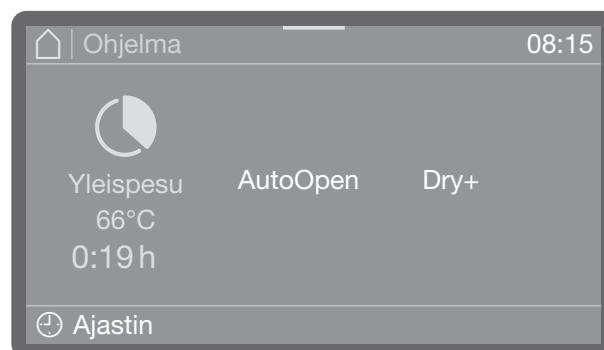

## Ohjelman valinta

Valitse pesuohjelma pestävien astioiden laadun ja likaisuuden mukaan.

Kun valitset jonkin ohjelman, painikkeen *Start/Stop* merkkivalo alkaa vilkkua.

Painikkeella  voit vielä palata takaisin ohjelmanvalintaan, esim. valitaksesi jonkin toisen ohjeoman. Käynnistämisen jälkeen ohjelmaa ei voi enää vaihtaa. Tarvittaessa voit lopettaa ohjelman (ks. kappale Ohjelman lopettaminen).

## Ohjelman käynnistys

- Paina painiketta *Start/Stop* (painikkeen *Start/Stop* merkkivalo palaa).

## Ohjelman käynnistys ajastimella

Voit siirtää ohjelman alkua myöhemmäksi esim. hyödyntääksesi edullista yö sähköä. Voit ohjelmoida ajastimeen ohjelman käynnistymisen kellonajan (Käynnistys klo) tai kellonajan, jolloin haluat ohjelman viimeistään olevan valmis (Valmis klo). Ajat asetetaan koneeseen asetetun kellonajan mukaan, ks. kappale Kellonaika.

### Ajastimen asetus

- Valitse ohjelma.

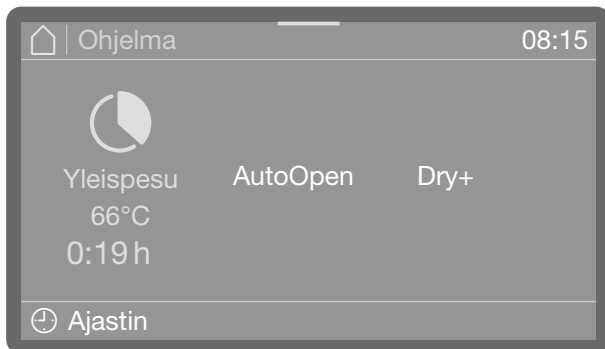

- Napauta symbolia ⌚ Ajastin, niin pääset asettamaan ajastusajan.

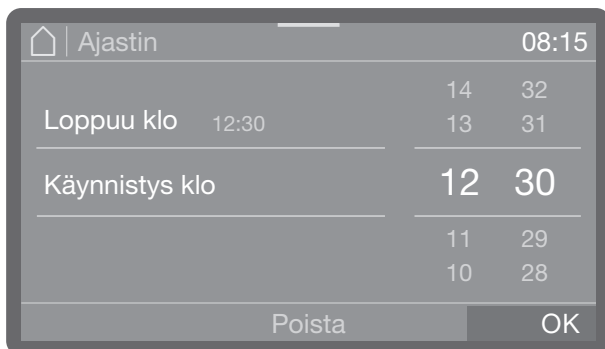

- Valitse ensin aloitusaika (Käynnistys klo) tai lopetusaika (Valmis klo).
- Aseta kellonaika.
- Vahvasta valitsemalla OK.

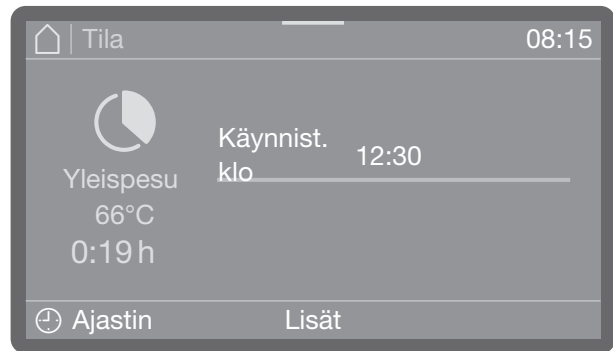

Ajastus on nyt käynnistetty.

Valitsemalla *Poista* voit poistaa asettamasi ajastuksen.

Kohdasta *Lisät* (ei kaikissa malleissa) voit lisätä tai poistaa käytöstä toimintoja, kuten *AutoOpen* tai *Dry+* seuraavaksi käynnistettävästä ohjelmasta.

### Ajastusajan muuttaminen

- Jos haluat muuttaa asettamaasi ajastusaikaa, napauta ⌚ Ajastin ja syötä uusi aloitus- tai lopetusaika.

### Ajastuksen poistaminen

- Paina painiketta *Start/Stop*.

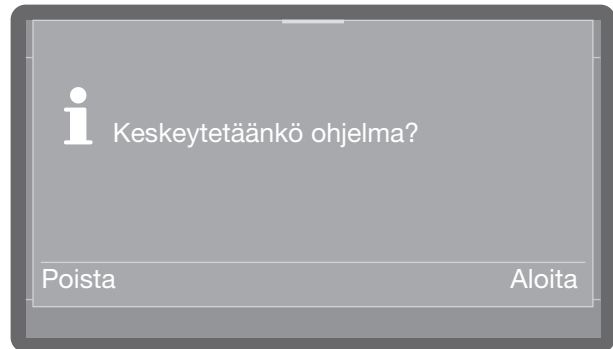

Näyttöruutuun tulee kysymys, haluatko käynnistää ohjelman heti (*Aloita*) tai vain poistaa ajastinasetukset (*Poista*).

Tai: napauta ohjelmanäkymässä uudelleen symbolia ⌚ Ajastin ja poista ajastus näkyviin tulevista asetuksista.



## Ohjelman kulun näyttö

Näyttöruutuun tulee ohjelman käynnistymisen jälkeen ohjelman nimi, meneillään olevan ohjelmavaiheen kuvaus ja jäljellä oleva ohjelma-aika.

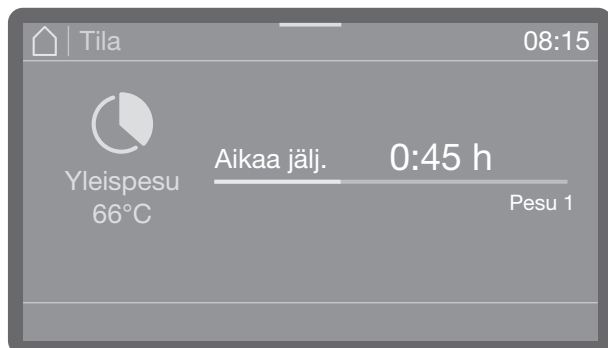

Ohjelman aikana voit hakea näyttöruutuun ohjelman asetuksia, kuten tavoitelämpötilan tai todellisen lämpötilan.

- Napauta tätä varten näyttöruudun yläreunan keskellä olevaa värillistä palkkia ja pyyhkäise sitä alaspäin.

## Ohjelman loppu

Kun ohjelma päättyy asianmukaisesti, painikkeen Start/Stop merkkivalo sammuu ja näyttöruutuun tulee seuraava ilmoitus.



Tehdasasetuksena koneesta kuuluu myös merkkiäänäni noin 3 sekunnin ajan. Merkkiäänäni toistuu kolme kertaa 30 sekunnin välein. Katso ohjeet merkkiäänien säätämiseen kappaleesta Asetukset – Äänenvoimakkuus.















- Poista ilmoitus näyttöruudusta napauttamalla.

Näyttöruutuun saattaa tulla järjestelmäilmoituksia seuraavista syistä: järjestelmä on havainnut, että suolasäiliö tai jokin kemikaalisäiliö on tyhjenemässä tai että seuraavan huollon ajankohta lähestyy. Jokainen ilmoitus on kuitattava yksitellen valitsemalla OK.

## Pois päältä kytkeminen

- Paina painiketta , kunnes näyttöruutu sammuu.

## fi - Ohjelman valinta

Ohjelma	Käyttö	Pesuaine (jos et käytä nestemäistä annostusta)
		Seuraavat määrät koskevat Mielen pesuaineita. <b>Noudata aina valmistajan annostusohjeita!</b>
 Lyhyt	Pikaohjelma vähän likaisille astioille, joissa on tuoreita, ei-pinttyneitä ruoanjäämiä.	20–25 g tai 1 tabl.
 Yleispesu	Normaaliliikaisille astioille.	20–25 g tai 1 tabl.
 Tehopesu	Erittäin likaisille astioille.	20–25 g tai 1 tabl.
 Erittäin lyhyt	Pikaohjelma jatkuvasti käytettäville, vähän likaisille astioille, joissa on tuoreita, ei-pinttyneitä ruoanjäämiä.	20–25 g <b>luukun sisäpinnalle</b>
 Hygienia	Astioiden hygieeniseen pesuun.	20–25 g tai 1 tabl.
 HygieniaPlus (ei kaikissa malleissa)	Astioiden hygieeniseen pesuun.	20–25 g tai 1 tabl.
 Lasit	Eryyisesti lasien pesuun tarkoitettu ohjelma.	20–25 g tai 1 tabl.
 Olutlasit (ei kaikissa malleissa)	Eryyisesti olutlasien pesuun tarkoitettu ohjelma. Koska kone huuhtelee lasit kylmällä vedellä ne eivät kuivu ohjelman päätyttyä omasta lämmöstään, joten ne täytyy tarvittaessa kuivata käsin.	20–25 g tai 1 tabl.
 Aterimet	Eryyisesti aterinten pesuun tarkoitettu ohjelma.	20–25 g tai 1 tabl.
 Muovit	Eryyinen muoviohjelma keveiden astioiden pesuun.	20–25 g tai 1 tabl.
 Energ.säästö	Energiansäästöohjelma, joka on energian- ja vedenkulutukseltaan taloudellisin ohjelma normaaliliikaisten astioiden pesemiseen.	20–25 g tai 1 tabl.
 Vario TD (vain PFD 407)	Esimerkiksi sairaaloiden eristys- ja tartuntatautien osastojen astioiden erityisen hygieeniseen pesuun.	<b>Suositus: DOS-moduulilla annosteltava nestemäinen (lievästi emäksinen) pesuaine</b> vaihtoehtoisesti 20–25 g tai 1 tabl.
 Elvytys	Manuaalinen vedenpehmentimen elvytys. Näin voidaan välttää vedenpehmentimen pakkoelvytys kesken kiireimmän työajan.	
 Kylmä	Erittäin likaisten astioiden esihuuhteluun tai estämään lian kuivuminen kiinni astioihin, joita ei pestä välittömästi. Suolajäämien poishuuhteluun suolasäiliön täyttämisen jälkeen.	
 Tyhjennys	Veden tyhjentämiseen koneesta, esimerkiksi kun haluat vaihtaa pesuveden uuteen ohjelmassa Erittäin lyhyt tai kun olet keskeyttänyt ohjelman.	

Malli	PFD 402, PFD 405	PFD 404, PFD 407
Korkeus kansilevyn kanssa Korkeus ilman kansilevyä	835 mm (säätövara + 60 mm) 820 mm (säätövara + 60 mm)	835 mm (säätövara + 60 mm) 820 mm (säätövara + 60 mm)
Leveys	598 mm	598 mm
Syvyys Syvyys luukku auki	580 mm 1.180 mm	598 mm 1.200 mm
Paino (netto)	ca. 70 kg	ca. 70 kg
Jännite, liitäntäteho, sulakkeet	katso arvokilpi	katso arvokilpi
Verkkoliitäntäjohto	n. 1,7 m	n. 1,7 m
Vesiliitäntöjen veden lämpötila: Kylmä vesi / Höyrykondensaattori (lisävaruste) Lämmin vesi	enint. 20 °C enint. 65 °C	enint. 20 °C enint. 65 °C
Jatkuva vedenpaine	1.000 kPa	1.000 kPa
Vesiliitäntöjen vähimmäisvedenpaine: Kylmä vesi / Höyrykondensaattori (lisävaruste) Lämmin vesi	100 kPa 40 kPa	100 kPa 40 kPa
Vesiliitäntöjen suositeltava vedenpaine: Kylmä vesi / Lämmin vesi Höyrykondensaattori (lisävaruste – liitäntä kylmän veden kautta)	≥ 200 kPa ≥ 200 kPa	≥ 200 kPa ≥ 200 kPa
Tulovesiletku	n. 1,7 m	n. 1,7 m
Poistoletku	n. 1,5 m	n. 1,5 m
Veden poistokorkeus	vähint. 0,3 m, enint. 1,0 m	vähint. 0,3 m, enint. 1,0 m
Veden poistopituus	enint. 4,0 m	enint. 4,0 m
Käyttöolot: Ympäristön lämpötila Suhteellinen ilmankosteus enintään linearisesti vähentyen arvoon Suhteellinen ilmankosteus vähintään	5 °C ... 40 °C 80 % enint. 31 °C lämpötiloissa 50 % enint. 40 °C lämpötiloissa 10 %	5 °C ... 40 °C 80 % enint. 31 °C lämpötiloissa 50 % enint. 40 °C lämpötiloissa 10 %
Säilytys- ja kuljetusolot: Ympäristön lämpötila Suhteellinen ilmankosteus Ilmanpaine	-20 °C ... 60 °C 10 % ... 85 % 500 hPa ... 1060 hPa	-20 °C ... 60 °C 10 % ... 85 % 500 hPa ... 1060 hPa
Sijainti merenpinnan yläpuolella (normin IEC/EN 60335 mukaan)	enint. 2.000 m*	enint. 2.000 m*
Suojausluokka (normin IEC 60529 mukaan)	IP21	IP21
Äänitason arvot Äänen tehotaso LwA Äänenpaine LpA	Työtason alle sijoitettavat koneet, joissa puulista jalustan edessä Ly- hyt-ohjelmassa 59 dB (A) 47 dB (A)	Työtason alle sijoitettavat koneet, joissa puulista jalustan edessä Ly- hyt-ohjelmassa 57 dB (A) 45 dB (A)
WLAN-standardi	802.11 b/g/n	
WLANin taajuuskaista	2.400-2.483,5 MHz	
WLANin enimmäislähetysteho	< 100 mW	
Tyypinhyväksynnät	VDE, EMC radiohäiriösuojattu	
CE-hyväksyntä	2006/42/EY-konedirektiivi	
Valmistajan osoite	Miele & Cie. KG, Carl-Miele-Straße 29, 33332 Gütersloh, Saksa	

\* Jos koneen sijaintipaikka on yli 2.000 metrin korkeudella, veden kiehumispiste on alempi. Tällöin ohjelmparametreja on tarvittaessa muutettava.

## fr - Table des matières

---

<b>Utilisation conforme</b> .....	93
Documents complets .....	93
<b>Description de l'appareil</b> .....	94
Vue d'ensemble de l'appareil .....	94
Bandeau de commande .....	95
<b>Consignes de sécurité et mises en garde</b> .....	96
Avertissements et symboles sur le lave-vaisselle .....	99
Élimination du lave-vaisselle .....	99
<b>Mise en service</b> .....	100
Installation et raccordement.....	100
Vidange .....	100
Mise en marche .....	100
Sélectionner la langue .....	100
Configuration Wi-Fi .....	100
Régler la date .....	100
Régler l'heure .....	101
Sélectionner l'unité de température. ....	101
Réglage de la dureté de l'eau.....	101
Sélectionner les raccords d'eau .....	102
Mise en service terminée.....	102
<b>Ouverture et fermeture de la porte</b> .....	103
Verrouillage de porte .....	103
Fermeture de porte Comfort.....	103
Fermeture simple.....	104
<b>Remplir le sel régénérant</b> .....	105
<b>Produit de lavage et produit de rinçage</b> .....	106
Dispositifs de dosage.....	106
Détergent.....	106
Remplir l'appareil de dosage sur porte .....	106
Conseils pour programme Super Court .....	107
Changer de bidon.....	108
Produit de rinçage .....	108
Remplir l'appareil de dosage sur porte .....	108
Affichage de remplissage .....	109
<b>Fonctionnement</b> .....	110
Mise en marche.....	110
Sélectionner un programme .....	110
Démarrer un programme .....	111
Démarrer un programme via le Timer.....	111
Affichage de déroulement de programme.....	112
Fin du programme .....	112
Arrêt.....	112
<b>Tableau des programmes</b> .....	113
<b>Caractéristiques techniques</b> .....	114

► Ce lave-vaisselle Miele est destiné à un usage professionnel en raison de sa courte durée de programme et de sa grande capacité de nettoyage, comme dans les

- maisons de retraite et centres de soin
- hôpitaux (uniquement lave-vaisselle avec programme Vario TD)
- Restaurants et auberges
- Hôtels et pensions, et
- autres environnements professionnels

► Dans ce mode d'emploi, le lave-vaisselle professionnel sera désigné comme lave-vaisselle.

Le terme général de « vaisselle » servira à désigner les pièces (verres, couverts, etc.) dont la nature précise n'est pas mentionnée.

► Veuillez utiliser ce lave-vaisselle uniquement pour laver la vaisselle, par exemple pour laver des verres, des plats ou des couverts. Toute autre utilisation ainsi que toute transformation ou modification est interdite et peut être dangereuse.

► Le lave-vaisselle est destiné à un usage stationnaire et à l'intérieur exclusivement.

► Les compléments spéciaux dans les paniers ne doivent être utilisés qu'aux fins prévues.

► Le lave-vaisselle n'est pas adapté au nettoyage de dispositifs médicaux.

► Les personnes qui en raison de déficiences physiques, sensorielles ou mentales, de leur inexpérience ou de leur ignorance, ne peuvent pas utiliser ce lave-vaisselle en toute sécurité ne doivent pas l'utiliser sans la surveillance et les instructions d'une personne responsable.

► Le lave-vaisselle ne doit être utilisé que par du personnel formé. Le personnel qui manipule l'appareil doit être régulièrement instruit et formé.

► Ne laissez pas les enfants sans surveillance à proximité d'un lave-vaisselle. Ne les laissez jamais jouer avec le lave-vaisselle. Ils risqueraient de se mettre en danger en s'y enfermant.

► Les enfants ne doivent pas utiliser le lave-vaisselle.

### **Documents complets**

Ce mode d'emploi abrégé est un résumé et ne remplace pas le mode d'emploi et les instructions de montage. Vous trouverez le mode d'emploi complet ainsi que tous les autres documents actuels concernant votre appareil sur la site Internet Miele :

<https://www.miele.fr/professional/modes-d-emploi-177.htm>

Pour récupérer les documents, vous avez besoin de la désignation du type ou du numéro de série de votre lave-vaisselle professionnel. Ces données figurent sur la plaque signalétique qui se trouve en haut du battant de porte.

## fr - Description de l'appareil

### Vue d'ensemble de l'appareil

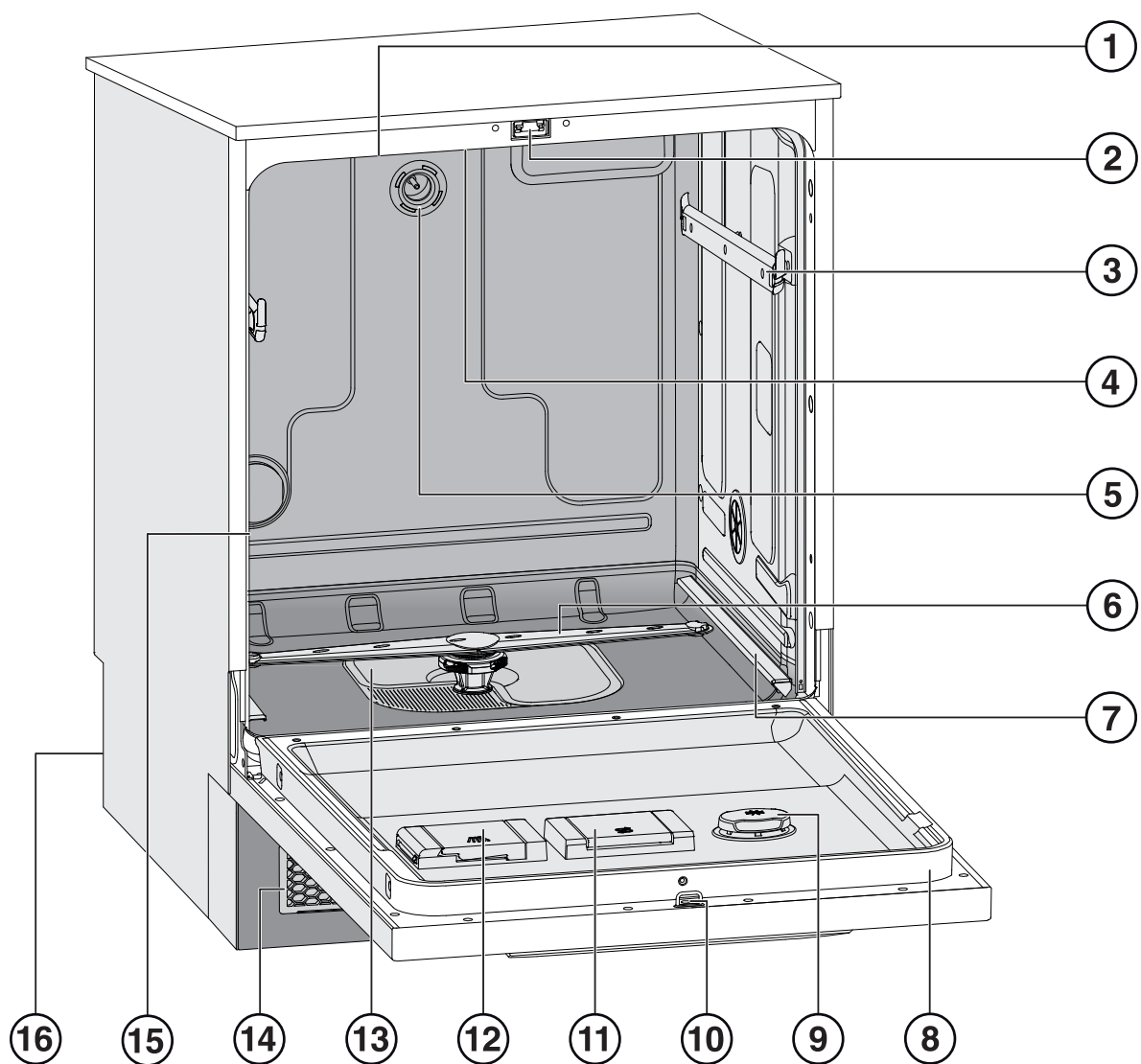

- |  |  |
|--|--|
| ① Entrée d'air pour air frais (selon modèle) | ⑨ Réservoir pour produit de rinçage  |
| ② Verrouillage de porte                      | ⑩ Crochet de fermeture du verrouillage de porte                                  |
| ③ Rails de guidage pour panier supérieur     | ⑪ Réservoir à sel régénérant   |
| ④ Bras de lavage du haut                     | ⑫ Réservoir pour détergent en poudre   |
| ⑤ Raccordement à l'eau du panier supérieur   | ⑬ Combinaison de filtres   |
| ⑥ Bras de lavage du bas                      | ⑭ Grille de sortie et d'entrée d'air avec filtre pour l'air frais (selon modèle) |
| ⑦ Rails de guidage pour panier inférieur     | ⑮ Sortie pour la purge de l'air ambiant (selon modèle)                           |
| ⑧ Plaque signalétique                        | ⑯ Face arrière :   |
|  | – Raccordements à l'électricité et à l'eau                                       |
|  | – Canne(s) d'aspiration pour bidons (selon modèle)                               |
|  | – Raccords pour modules de dosage externes (modules DOS)                         |

## Bandeau de commande

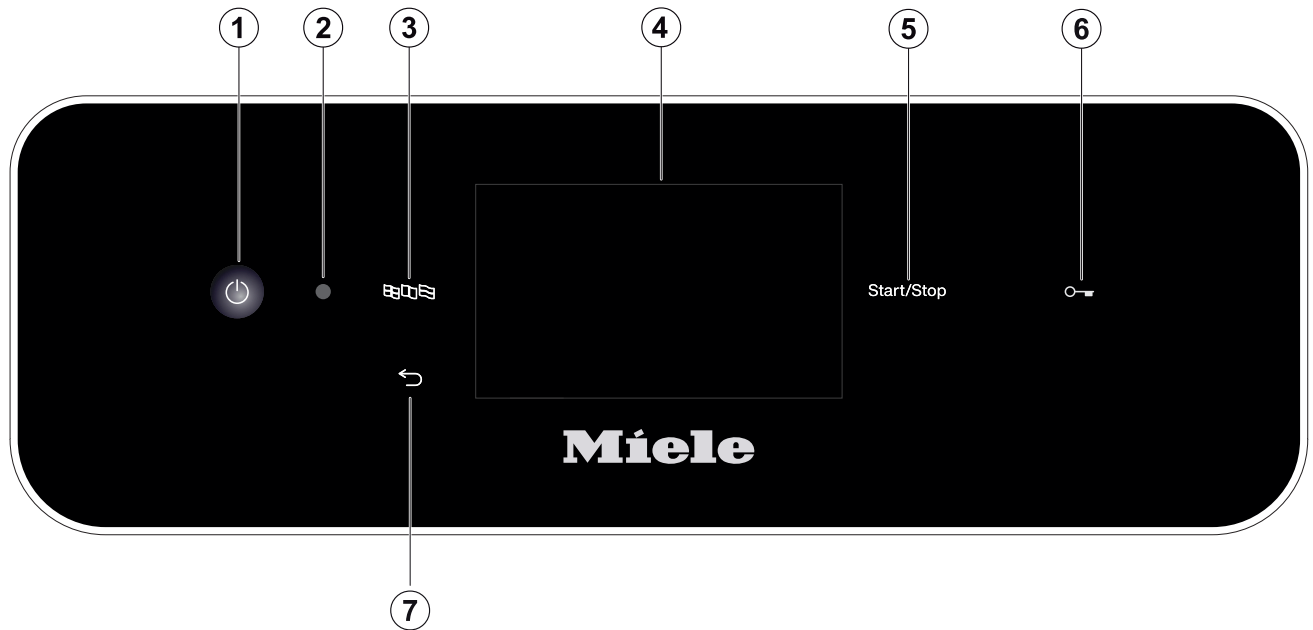

① Touche ⏻ (Marche/Arrêt)  
Activer et désactiver le lave-vaisselle

② Interface du service après-vente  
Point de contrôle et de transfert pour le service après-vente Miele

③ Touche 🇫🇷🇩🇪🇸 (Sélection de la langue)  
Sélectionner la langue d'affichage

④ Écran tactile  
Accès et sélection des commandes

⑤ Touche *Start/Stop*  
Démarrer ou arrêter le programme

⑥ (selon modèle)  
Touche ⏻ (déverrouillage de porte)  
Ouvrir la porte

⑦ Touche ↩ (Annuler ou retour)  
Annuler l'opération dans l'interface utilisateur, aucune interruption de programme !

## fr - Consignes de sécurité et mises en garde

---

### Installation conforme

► N'installez pas le lave-vaisselle dans des locaux potentiellement exposés au gel ou aux risques d'explosion.

► Afin de garantir sa stabilité, le lave-vaisselle encastrable doit être installé sous un plan de travail continu uniquement, vissé aux meubles voisins.

► En prévention des risques liés à la formation d'eau de condensation, nous recommandons de n'installer à proximité du lave-vaisselle de préférence que des meubles à usage professionnel.

Les meubles fragiles peuvent être protégés en y fixant le kit de protection contre la vapeur disponible en option.

Le film de protection contre la vapeur doit être collé sous le plan de travail dans la zone d'ouverture du lave-vaisselle.

### Sécurité technique

► Le lave-vaisselle professionnel ne doit être mis en service, entretenu et réparé que par le service après-vente Miele, un revendeur agréé ou un technicien qualifié. Des travaux d'installation, d'entretien ou de réparation non conformes peuvent entraîner de graves dangers pour l'utilisateur.

► Le lave-vaisselle ne doit être utilisé que par du personnel formé. Le personnel qui manipule l'appareil doit être régulièrement instruit et formé.

► Avant d'utiliser le lave-vaisselle, vérifiez qu'il ne présente aucun dégât externe visible. Ne faites jamais fonctionner un lave-vaisselle endommagé : il représente un danger pour votre sécurité !

► Débranchez immédiatement le lave-vaisselle s'il présente des dommages puis contactez le service après-vente Miele, un revendeur Miele ou un technicien qualifié.

► Les pièces de rechange d'origine sont les seules dont Miele garantit qu'elles remplissent les conditions de sécurité. Ne remplacez les pièces défectueuses que par des pièces d'origine Miele.

► Seul un raccordement à une prise de terre conforme garantit un fonctionnement du lave-vaisselle en toute sécurité. En cas de doute, faites contrôler vos installations par un électricien.

► Respectez les instructions d'installation figurant dans le mode d'emploi et le plan d'installation.

► Vérifiez que les données de raccordement (tension, fréquence et protection par fusible) sur la plaque signalétique concordent avec celles de votre réseau électrique.

► Le lave-vaisselle ne doit pas bloquer l'accès aux branchements d'autres appareils électriques étant donné que la profondeur de la niche d'encastrement peut être trop peu importante et qu'une pression sur une fiche risque d'entraîner une surchauffe. Veuillez consulter à ce sujet le chapitre « Raccordement électrique ».

► Ne branchez pas le lave-vaisselle à une multiprise ou à un câble de rallonge. Ces derniers ne garantissent pas des conditions de sécurité suffisantes (ex. : risque de surchauffe).



- ▶ N'ouvrez jamais la carrosserie de votre appareil ! N'essayez jamais de toucher aux raccordements sous tension ou de modifier les composants électriques et mécaniques de votre appareil. Cela vous mettrait en danger et le fonctionnement de votre matériel pourrait s'en trouver perturbé.
- ▶ Si le câble d'alimentation est abîmé, le lave-vaisselle ne peut être mis en service. Un câble d'alimentation abîmé ne peut être remplacé que par un câble d'alimentation approprié. Pour des raisons de sécurité, ce remplacement ne doit être effectué que par le service après-vente Miele ou un technicien qualifié.
- ▶ Mettez le lave-vaisselle hors tension lorsque vous allez effectuer des travaux de maintenance.
- ▶ Le boîtier en plastique du raccordement à l'eau contient deux électrovannes. Ne l'immergez pas.
- ▶ Le tuyau d'arrivée d'eau comporte des liaisons sous tension électrique. Ne pas raccourcir le tuyau de vidange.

### Utilisation conforme

- ▶ Le lave-vaisselle a été conçu pour une utilisation avec de l'eau et des détergents adaptés aux lave-vaisselle. Il ne doit pas être utilisé avec des solvants organiques ou des liquides inflammables.  
Risques d'explosion notamment et de dommages sur l'appareil dus à la destruction des pièces en caoutchouc et en plastique suite à l'écoulement de liquides.
- ▶ Utilisez uniquement des produits de nettoyage adaptés pour lave-vaisselle. Si vous utilisez d'autres produits, vous risquez d'endommager le lave-vaisselle et la vaisselle.
- ▶ Ne vous asseyez pas et ne posez rien sur la porte ouverte. Le lave-vaisselle pourrait basculer ou s'en trouver endommagé.
- ▶ Après avoir réalisé des travaux sur le réseau d'eau potable, le tuyau d'arrivée d'eau du lave-vaisselle doit être purgé. Dans le cas contraire, certains composants risquent d'être endommagés.
- ▶ Tenez compte de la température élevée lors du fonctionnement du lave-vaisselle. N'ouvrez pas la porte, vous risqueriez de vous brûler ou de vous ébouillanter ! Laissez d'abord refroidir la vaisselle, les couverts, les paniers et les compléments. Videz éventuellement les restes d'eau chaude des ustensiles qui se trouvent encore dans la cuve.
- ▶ L'eau qui se trouve dans la cuve n'est pas potable !
- ▶ Les traitements préalables de la charge, notamment avec des détergents ou des désinfectants, certaines salissures mais aussi certains produits de rinçage sont susceptibles de mousser. Or la mousse diminue l'efficacité du nettoyage.
- ▶ La mousse qui s'écoule de la cuve peut endommager le lave-vaisselle. Si vous apercevez de la mousse, arrêtez immédiatement le programme en cours et débranchez le lave-vaisselle du réseau électrique !
- ▶ Selon la nature du sol et des chaussures, les liquides présents sur le sol peuvent présenter un risque de glissade. Si possible, gardez le sol sec et enlevez immédiatement les liquides avec des moyens appropriés. Des mesures de protection appropriées doivent être prises lors de l'élimination des substances dangereuses et des liquides brûlants.

## fr - Consignes de sécurité et mises en garde

---

- ▶ Veuillez respecter scrupuleusement les instructions du fabricant concernant les produits nettoyants lorsque vous utilisez de tels produits ou des produits spéciaux. N'utilisez ces produits que dans le cadre prévu par le fabricant pour éviter les dommages matériels et les réactions chimiques violentes (gaz explosifs).
- ▶ Afin d'éviter tout dommage matériel et toute corrosion de la cuve, n'utilisez jamais d'acides, de solvants à base de chlorure ou de substances ferreuses corrosives dans la cuve et sur la carrosserie.
- ▶ Ne lavez aucune charge couverte de cendres, sable, cire, graisse lubrifiante ou peinture dans le lave-vaisselle. Ces substances endommagent le lave-vaisselle.
- ▶ Ne lavez pas le lave-vaisselle et son environnement immédiat au jet d'eau ou au nettoyeur haute pression.
- ▶ Veillez à ne pas mettre la carrosserie inox en contact avec des solvants/vapeurs contenant de l'acide pour éviter tout risque de corrosion.
- ▶ Faites attention de ne pas vous blesser en disposant des objets pointus ou coupants. Disposez les couverts de telle sorte que vous ne puissiez pas vous blesser.
- ▶ La grille d'aération pour les lave-vaisselle équipés du séchage actif ne doit pas être obstruée ni étanchéifiée.

### Accessoires

- ▶ Ne raccordez que des accessoires Miele adaptés au domaine d'utilisation concerné. Miele vous renseigne sur les références des accessoires.
- ▶ Seuls les paniers et compléments Miele peuvent être utilisés. En cas de modifications apportés aux accessoires Miele ou si vous utilisez des paniers et compléments d'autres marques, Miele ne peut garantir une efficacité de nettoyage suffisante. Les éventuels dommages découlant de ce type de situation sont exclus de la garantie.

### Avertissements et symboles sur le lave-vaisselle

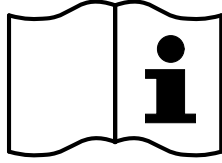

Attention !  
Respectez les instructions du mode d'emploi !

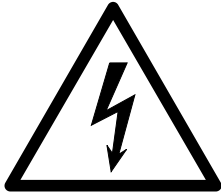

Attention !  
Risque d'électrocution !



Attention aux surfaces chaudes :  
Lors de l'ouverture de la porte, la cuve peut être très chaude !



Risque de coupures :  
Porter des gants résistants aux coupures pendant le transport et l'installation de la machine !

### Élimination du lave-vaisselle

- Pour votre sécurité et la protection de l'environnement, éliminez tous les produits chimiques en respectant les consignes du fabricant ainsi que les prescriptions de sécurité. Portez des lunettes et des gants de protection.
- Jetez ou détruisez le verrouillage de porte afin que les enfants ne puissent s'enfermer dans l'appareil. Ensuite, mettez le lave-vaisselle au rebut de manière appropriée (voir « Votre contribution à la protection de l'environnement »)

### Installation et raccordement

Avant la mise en service, le lave-vaisselle doit être installé de manière parfaitement stable, les arrivées et vidanges d'eau doivent être raccordées et les branchements électriques effectués. Pour cela, tenez compte des consignes mentionnées dans les chapitres "Installation", "Raccordements à l'eau" et "Branchements électriques" ainsi que du schéma d'installation joint.

### Vidange

Lors de la mise en service, il s'agit d'une procédure fixe qui ne peut pas être interrompue.

### Mise en marche

- Appuyez sur la touche .

### Sélectionner la langue

La mise en service commence par le choix de la langue d'affichage.



- Faites défiler jusqu'à la langue souhaitée et appuyez sur celle-ci pour la sélectionner.

### Configuration Wi-Fi

L'étape suivante consiste à connecter votre lave-vaisselle au réseau Wi-Fi.

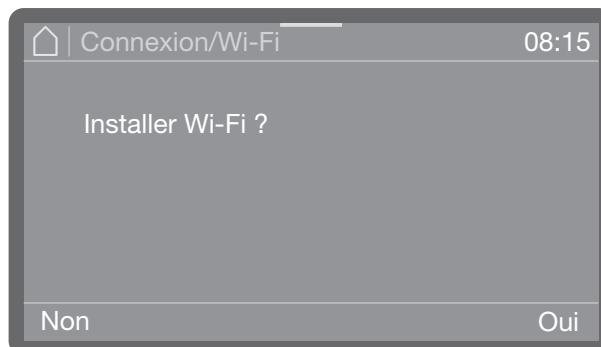

- Sélectionnez **Non** si vous ne souhaitez pas intégrer le lave-vaisselle au réseau WLAN ou si vous souhaitez le faire plus tard.
- Si vous sélectionnez **Oui**, vous serez guidé dans les étapes suivantes du processus d'installation. Veuillez consulter le chapitre « Paramètres avancés, mise en réseau/réseau local sans fil ».

### Régler la date



- Réglez la date. L'ordre de l'année, du mois et du jour ne dépend pas du format de date définie.
- Sauvegardez ce réglage en appuyant sur la touche **OK**.

## Régler l'heure

Le réglage de l'heure s'effectue dans le format sélectionné.

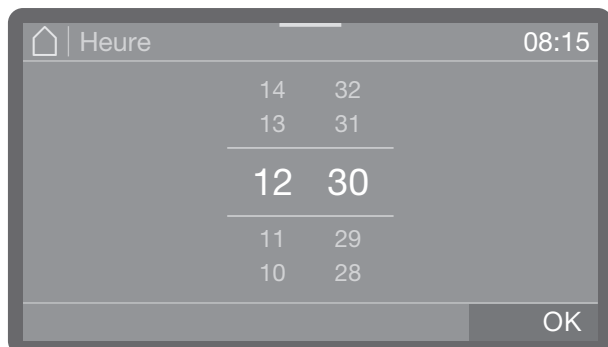

- Réglez l'heure du jour et confirmez en appuyant sur OK.

## Sélectionner l'unité de température.

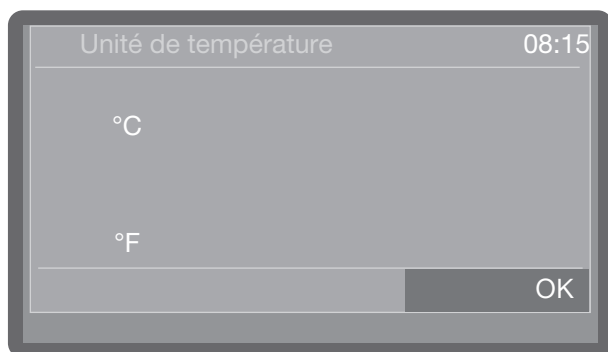

- °C

Affichage de la température en degrés Celsius.

- °F

Affichage de la température en degrés Fahrenheit.

- Sélectionnez l'option souhaitée en appuyant dessus.

## Réglage de la dureté de l'eau

La compagnie de distribution d'eau responsable fournit des renseignements sur le degré de dureté exact de l'eau courante.

Si la dureté de l'eau varie, toujours régler la valeur la plus élevée. Si la dureté de l'eau varie, par exemple, entre 1,4 et 3,1 mmol/l (8 et 17 °dH), la dureté de l'eau doit être réglée sur 3,1 mmol/l (17 °dH).

Les valeurs permettant de régler la dureté de l'eau sont indiquées dans le tableau du chapitre « Remplir de sel régénérant ».

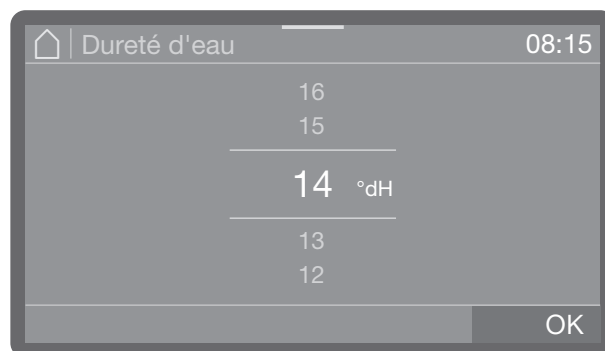

- Réglez la bonne dureté d'eau.
- Sauvegardez ce réglage en appuyant sur la touche OK.

Préparez une éventuelle intervention du service après-vente : en lui indiquant la dureté de l'eau de votre commune, vous facilitez le travail du technicien. Documentez donc la dureté de l'eau dans le chapitre « Remplir de sel régénérant ».

## fr - Mise en service

### Sélectionner les raccords d'eau

La sélection n'est disponible que pour les lave-vaisselle avec plus d'une arrivée d'eau (selon le modèle).

A l'usine, tous les raccordements d'eau existants sont activés dans la commande. Il est possible de désactiver certains raccordements d'eau, par exemple lorsqu'il n'y a pas de possibilités de raccordement.

Après avoir terminé la mise en service, les raccords d'eau peuvent être réinstallés par le S.A.V. Miele.

- Sélectionnez l'une des raccordement à l'eau existantes, par ex. :

- Eau chaude

Raccordement à l'eau chaude

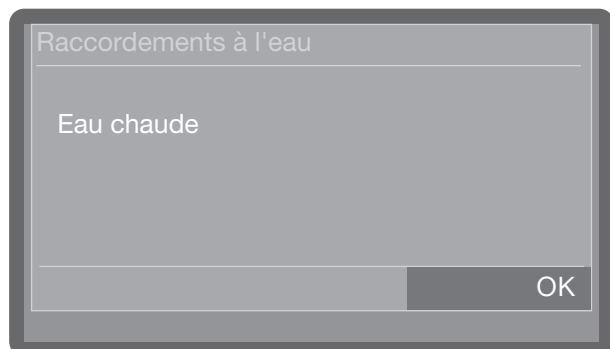

Le cadre montre le raccordement à l'eau activé. En effleurant, le cadre s'éteint et le raccordement à l'eau est désactivé de manière permanente.

- Sélectionnez OK pour valider la sélection.

### Mise en service terminée

La mise en service se termine avec succès par le message suivant.

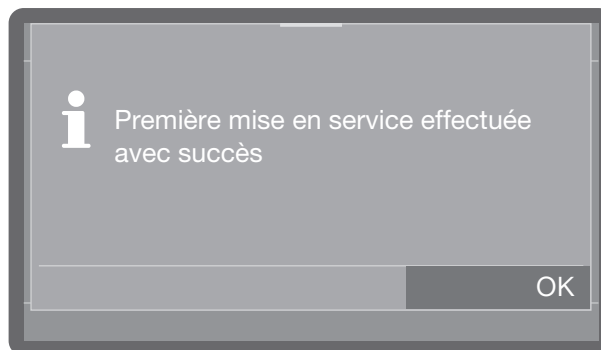

- Validez le message avec OK.

Le lave-vaisselle est désormais prêt à fonctionner.



### Verrouillage de porte

Selon le modèle, les lave-vaisselle sont équipés d'une fermeture de porte confortable avec verrouillage électronique de la porte ou d'une fermeture simple. Les lave-vaisselle équipés d'un verrouillage de porte confort disposent d'une touche porte  sur le bandeau de commande. Cette touche n'est pas présente sur les machines à fermeture simple.

### Fermeture de porte Comfort

#### Ouvrir la porte

Une porte électroniquement verrouillée ne peut être ouverte que si :

- la machine est raccordée électriquement et activée (la LED  du clavier numérique est allumée),
  - la LED s'allume sur la touche .
- Pour ouvrir la porte, appuyez sur .

si la température dans la cuve est supérieure à 67 °C, un message Cuve chaude : risque de blessure Attention lors de l'ouverture de la porte. s'affiche à l'écran.

Appuyez à nouveau sur la touche  pour ouvrir la porte.

Le système de verrouillage de porte Comfort entrebâille la porte. La LED sur le clavier numérique s'éteint dès que la porte est déverrouillée.

Le bandeau de commande du lave-vaisselle sert aussi de poignée.



- Glissez vos doigts sous le bandeau de commande puis rabattez la porte vers le bas.

#### Fermer la porte

- Vérifiez qu'aucun objet ou charge ne dépasse dans la zone de fermeture de la porte.

 Risque de blessure par coincement ou écrasement.

N'approchez pas votre main de la zone de fermeture de la porte. Risque d'écrasement.

- Relevez la porte et poussez-la jusqu'en butée.

La porte est alors en position finale, à condition que la fonction AutoClose soit activée (voir chapitre « AutoClose »).

## fr - Ouverture et fermeture de la porte

---

### Fermeture simple

Sur les lave-vaisselle à fermeture facile, la porte peut être ouverte à tout moment, même pendant le déroulement d'un programme. Dans ce dernier cas, il convient d'être particulièrement prudent.

#### Ouvrir la porte

⚠ Risque de brûlures et d'irritations !  
Si vous ouvrez la porte en cours de programme, de l'eau chaude et des produits chimiques risquent de s'écouler de l'appareil. En outre, le programme en cours est interrompu, voire annulé dans certaines circonstances.  
N'ouvrez la porte que si aucun programme n'est en cours.

Le bandeau de commande du lave-vaisselle sert aussi de poignée.



- Glissez vos doigts sous le bandeau de commande puis rabattez la porte vers le bas.

#### Fermer la porte

- Vérifiez qu'aucun objet ou charge ne dépasse dans la zone de fermeture de la porte.

⚠ Risque de blessure par coincement ou écrasement.  
N'approchez pas votre main de la zone de fermeture de la porte. Risque d'écrasement.

- Relevez la porte et poussez-la jusqu'en butée.



### Ajout de sel régénérant

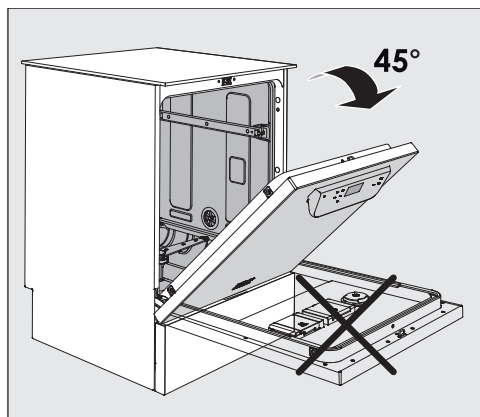

- Lors du remplissage du réservoir de sel, n'ouvrez la porte du lave-vaisselle **qu'à moitié**, afin que le sel descende intégralement dans le réservoir.

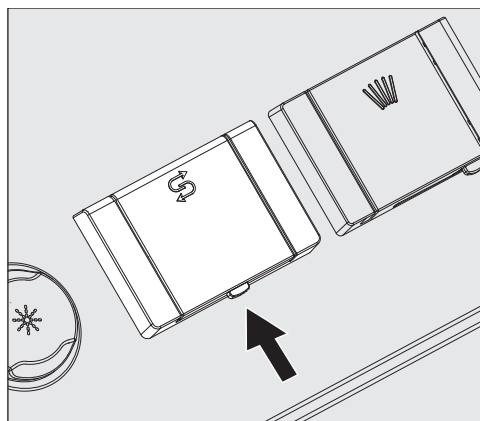

- Appuyez sur le bouton d'ouverture du bac à sel régénérant en suivant la direction de la flèche. La trappe s'ouvre.
- Ouvrez le réservoir de remplissage.

Ne versez **pas** d'eau dans le réservoir !

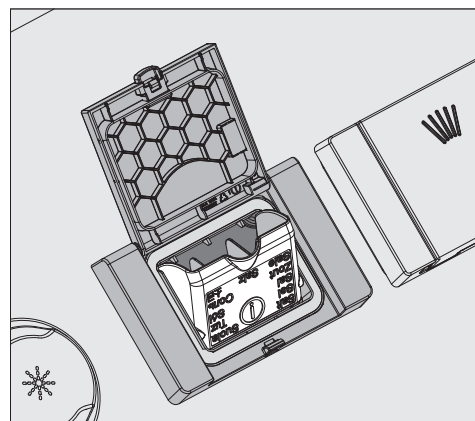

- Remplissez au maximum le réservoir de sel de sorte que le clapet du réservoir de remplissage puisse être replié sans difficulté. Lors du premier remplissage et selon la taille du grain, le réservoir possède une capacité d'environ 2 kg. Lors du remplissage, l'absorption du sel est plus faible, car il y a encore des résidus de sel dans le réservoir.

Lors du remplissage du réservoir de sel, de l'eau présente dans le réservoir peut être refoulée.

- Nettoyez les résidus de sel au niveau de l'orifice de remplissage et du joint puis refermez le couvercle du réservoir.
- Après avoir rempli le réservoir avec du sel régénérant, lancer aussitôt le programme Froid sans charge pour d'éviter toute corrosion. L'éventuelle saumure qui a débordé est ainsi diluée puis rincée.

### Dispositifs de dosage

Selon le modèle, les lave-vaisselle sont équipés de plusieurs systèmes de dosage pour les produits chimiques de traitement :

#### - Produit de lavage

Le détergent peut être dosé sous forme de poudre, de tablette (tab) ou sous forme liquide. Les détergents en poudre et les tablettes sont dosés via le doseur de porte avec le symbole . Le dosage du détergent liquide se fait soit par un système de dosage interne, soit par un module de dosage externe (module DOS), selon le modèle.

#### - Produit de rinçage

Le produit de rinçage peut être dosé via le doseur de porte avec le symbole  ou via un module de dosage externe (module DOS), selon le modèle.

Des modules de dosage externes (module DOS) peuvent être ajoutés à tout moment par le service après-vente Miele, à condition que des connexions de module DOS correspondantes soient disponibles.

### Détergent

Utilisez uniquement un détergent pour lave-vaisselle professionnel. Vous trouverez les produits appropriés dans la gamme de produits Miele Professionnel.

Le détergent peut être dosé sous forme de poudre, de tablette (tab) ou sous forme liquide.

Les détergents en poudre et les tablettes sont dosés via le doseur de porte avec le symbole .

Utilisez exclusivement des tablettes de lavage qui se dissolvent assez rapidement. Vous trouverez les tablettes appropriées dans la gamme de produits Miele Professionnel.

### Remplir l'appareil de dosage sur porte

 Risque pour la santé dus à la poussière.

Le dosage de détergents en poudre et de tablettes peut faire tourbillonner la poussière de détergent fin. La pénétration de la poussière dans la bouche, la gorge ou les yeux peut provoquer des irritations ou des brûlures.

Éviter autant que possible la formation de poussière lors du dosage des détergents en poudre et des tablettes.

Avant chaque programme de rinçage (Super Court, Froid, Régénérer et Vidange) versez le détergent en poudre ou la tablette dans le récipient pour les détergents en poudre (voir conseils pour programme Super Court).

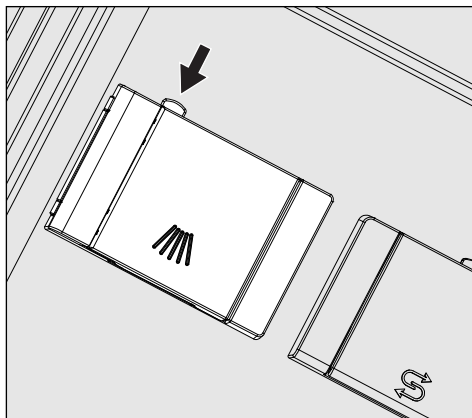

■ Appuyez sur le bouton de fermeture jaune qui se trouve sur le réservoir avec le symbole .

Le clapet du réservoir s'ouvre sur le côté. En fin de programme, le clapet du réservoir s'ouvre tout seul.

Porte ouverte à l'horizontale, les traits de remplissage du réservoir de détergent en poudre correspondent à un volume en millilitres (ml). La capacité totale est d'env. 60 ml de détergent.

Ces indications en millilitres correspondent approximativement aux dosages de détergent en poudre en grammes (g), sous réserve d'éventuelles variations de la densité de chargement (calibre des grains).

Exemple de dosage :

Dans la phase de programme « Lavage », environ 8,5 l d'eau circulent. Une concentration de détergent à 3 g/l correspond en principe à 25 g de détergent. Vérifiez toutefois les indications du fabricant des produits !

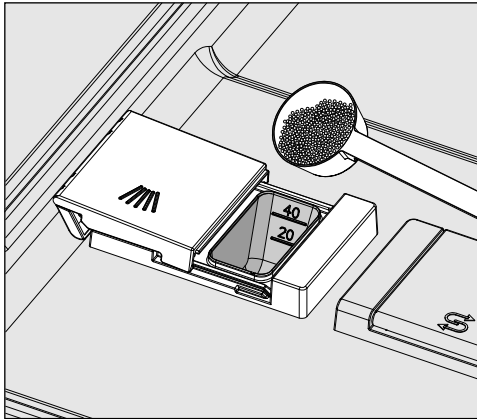

- Remplissez le compartiment du réservoir de détergent.

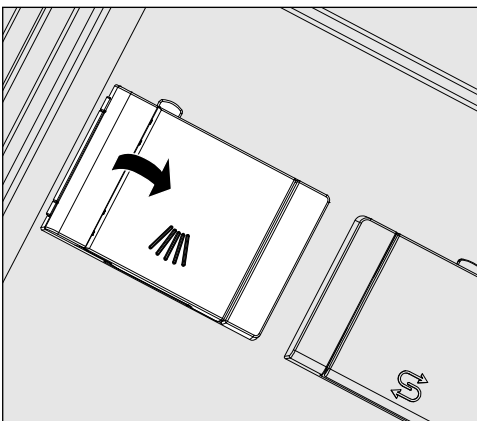

- Fermez ensuite le clapet du réservoir.

⚠ A la fin de chaque programme, vérifiez que le détergent s'est complètement dissout.

Dans le cas contraire, redémarrez le programme.

Vérifiez si la charge a éventuellement entravé le rinçage de la boîte de dosage par effet d'écran et disposez de nouveau la charge.

### Conseils pour programme Super Court

Avec le programme Super Court (selon le modèle), l'eau du rinçage final n'est pas vidangée en fin de programme, afin d'obtenir des temps de fonctionnement courts en rinçages en continu.

Le détergent ne peut être évacué de la boîte pendant le court temps de fonctionnement.

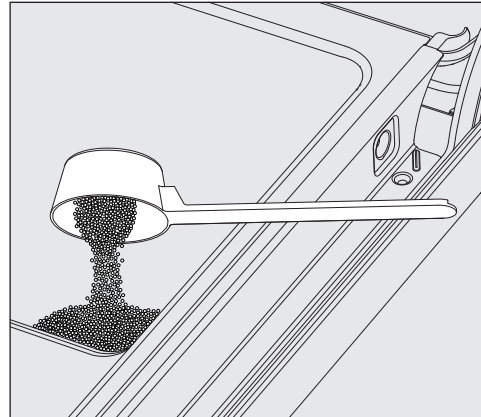

- Appliquez le détergent en poudre directement à l'intérieur de la porte si aucun liquide n'est dosé.

Lancez le programme de lavage immédiatement après avoir versé le détergent dans la contreporte afin de prévenir tout risque de corrosion et de décoloration.

## fr - Produit de lavage et produit de rinçage

Le détergent liquide est alimenté par une canne d'aspiration à partir d'un bidon externe à l'appareil.

Le dosage du détergent liquide se fait soit par une pompe de dosage interne, soit par un module DOS externe, selon le modèle. Les modules DOS sont raccordés par le service après-vente Miele et peuvent être installés à tout moment.

### Changer de bidon

- Posez le bidon de détergent liquide (respecter le repère de couleur) sur la porte ouverte de la cuve ou sur tout autre support solide et facile à nettoyer.
- Retirez le couvercle du bidon et retirez la canne d'aspiration. Posez-la ensuite sur la porte ouverte de la cuve.
- Remplacez le bidon par un autre bidon plein.

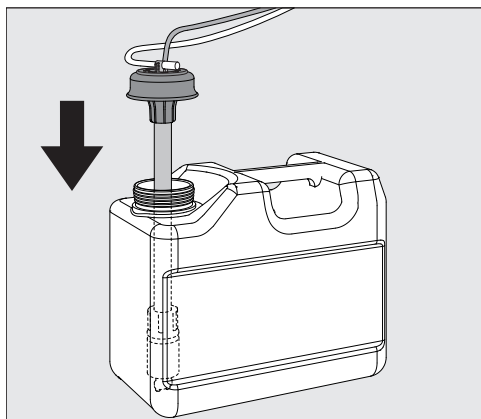

- Insérez la canne d'aspiration dans l'ouverture du bidon puis revissez-la. Veuillez respecter le code couleurs.
- Adaptez la canne de dosage en la déplaçant en fonction de la taille du bidon, jusqu'à ce qu'elle ait atteint le fond du bidon.
- Si vous avez fait tomber un peu de produit chimique, nettoyez soigneusement.

### Produit de rinçage

Le produit de rinçage forme un film de protection qui se dépose à la surface de la charge et contribue à un séchage plus rapide après le dernier rinçage.

La concentration de produit de rinçage doit être ajustée dans les cas suivants :

- Si une fois le traitement terminé, il reste des traces d'eau sur la charge, la concentration est trop basse.
- Si une fois le traitement terminé, il reste des parties opaques et des traces sur la charge, la concentration est trop élevée.

Le produit de rinçage est dosé dans la phase de programme Rinçage final. Le réservoir doit donc avoir été préalablement rempli.

### Remplir l'appareil de dosage sur porte

⚠ Ne verser jamais de détergent. Le réservoir de produit de rinçage serait inutilisable. Remplir le réservoir de produit de rinçage uniquement avec du produit de rinçage pour lave-vaisselle professionnels.

- Ouvrez la porte en grand.

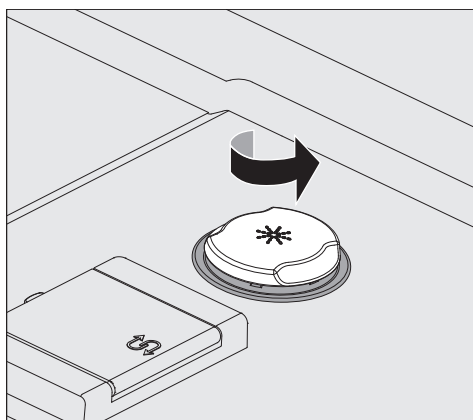

- Vissez le couvercle jaune avec le symbole \* dans le sens de la flèche.

Le réservoir possède une capacité d'environ 300 ml.

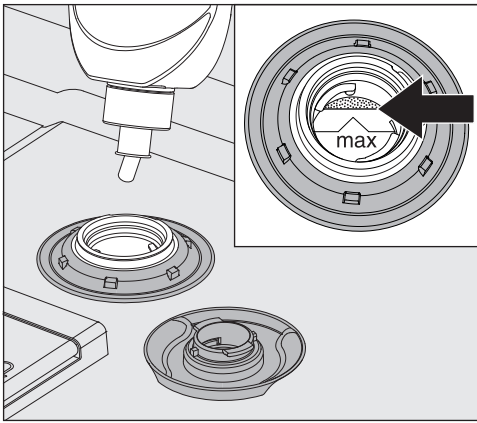

- Versez le produit de rinçage jusqu'à atteindre la graduation maximale de l'entonnoir mais sans la dépasser.

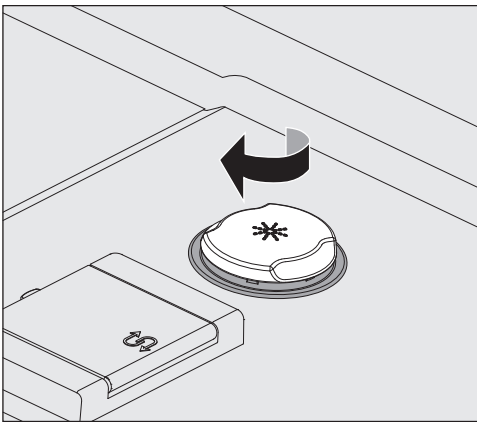

- Fermez le réservoir.
- En cas de débordement, essuyez soigneusement le produit de rinçage afin de prévenir toute présence de mousse lors du programme suivant.  
Il est aussi possible de démarrer le programme *Froid*, pour rincer le produit de rinçage renversé.

### Affichage de remplissage

Si la quantité de produit de rinçage présente dans le réservoir est insuffisante, un message vous invite à remplir ce dernier, par ex. :

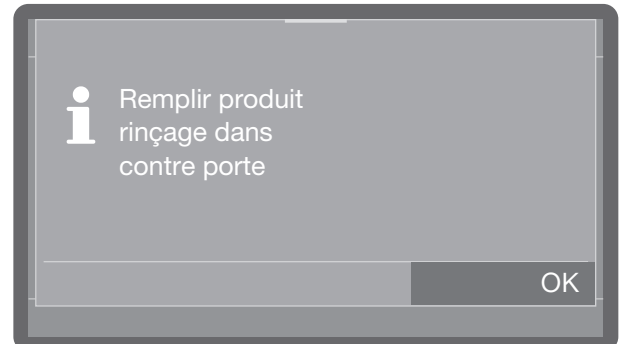

- Confirmez le message en cliquant sur *OK* et ajoutez du produit de rinçage comme indiqué.
- Remplissez le chemin de dosage (voir le chapitre « Fonctions de la machine »)



### Mise en marche

- Ouvrez le robinet d'arrivée d'eau s'il est fermé.

Le lave-vaisselle doit être branché électriquement.

- Appuyez sur la touche , jusqu'à ce que l'affichage suivant apparaisse à l'écran :



Dès que le lave-vaisselle est prêt à fonctionner, l'affichage change et indique la sélection du programme, par ex. :

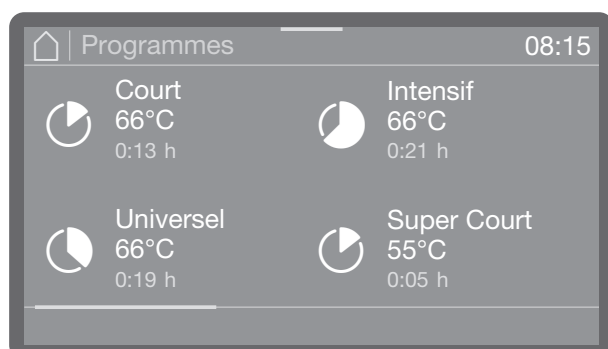

Si la fonction Mémoire est activée, le dernier programme démarré s'affiche, par ex. :

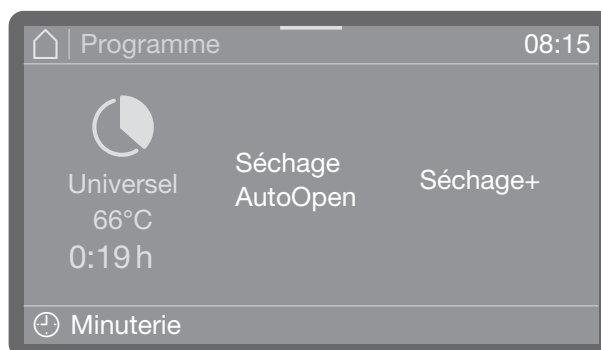

### Sélectionner un programme

Choisissez toujours le programme en fonction du type de vaisselle et de son degré de salissure.

Une fois que vous avez sélectionné un programme, le voyant de la touche *Start/Stop* se met à clignoter.

La touche  vous permet de revenir à la sélection du programme avant le démarrage du programme, par exemple pour sélectionner un autre programme. Après le lancement du programme, ce n'est plus possible. Si nécessaire, vous devez annuler le programme (voir le chapitre « Annulation du programme »).

## Démarrer un programme

- Appuyez sur la touche *Start/Stop* (touche *Start/Stop* s'allume).

## Démarrer un programme via le Timer

Il est possible de retarder le démarrage d'un programme, par exemple pour profiter des heures creuses. Vous pouvez définir une heure de début, à laquelle le programme doit commencer (Départ à) ou une heure de fin, à laquelle le programme doit se terminer au plus tard (Terminé à). Les heures sont réglées sur la base de l'heure de la journée définie, voir le chapitre « Heure ».

### Réglage du Timer (minuteur)

- Sélectionnez un programme.

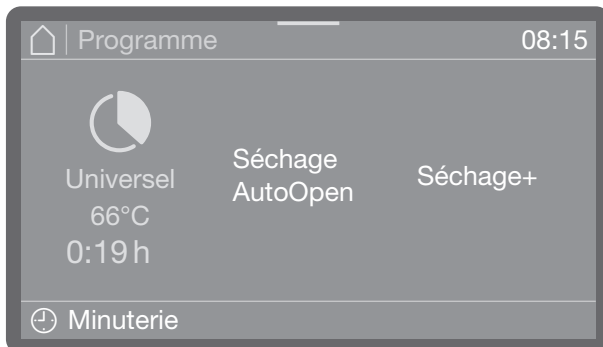

- Effleurez  Timer, pour régler le Timer (minuteur).



- Ensuite, sélectionnez l'heure de début (Départ à) ou de fin (Terminé à).
- Réglez l'heure.
- Validez en effleurant OK.

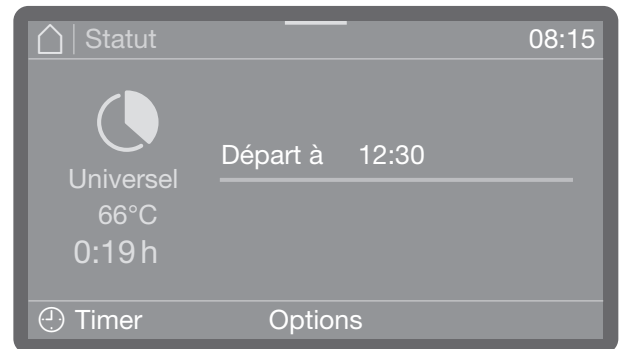

Le Timer est ainsi activé.

La sélection *Effacer* permet d'effacer les entrées et de désactiver le Timer (Minuteur).

Les options vous permettent (selon le modèle) d'ajouter ou de désactiver des fonctions telles que *AutoOpen* ou *Séchage+* pour le prochain cycle de programme.

### Modifier le Timer (minuteur)

- Si vous souhaitez modifier l'heure de la minuterie, tapez sur  Timer et saisissez l'heure de début ou de fin.

### Supprimer le Timer (minuteur)

- Appuyez sur la touche *Start/Stop*.

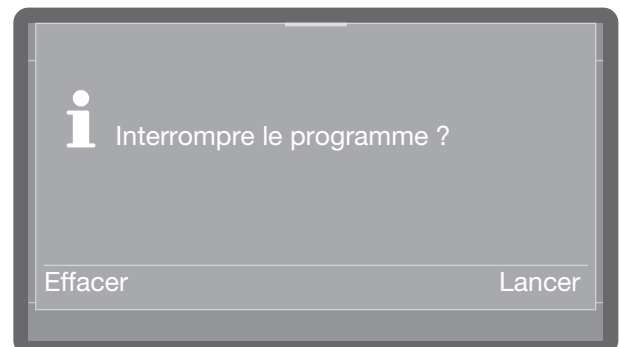

Il vous sera alors demandé si vous souhaitez démarrer le programme immédiatement (Lancer) ou si vous souhaitez seulement supprimer les paramètres du Timer (minuteur) (Effacer).

Vous pouvez également appuyer à nouveau sur  Timer dans l'affichage du programme et supprimer le Timer à l'aide des paramètres suivants.

### Affichage de déroulement de programme

Après le démarrage d'un programme, l'écran affiche le nom du programme, le nom du bloc de lavage en cours et le temps restant.

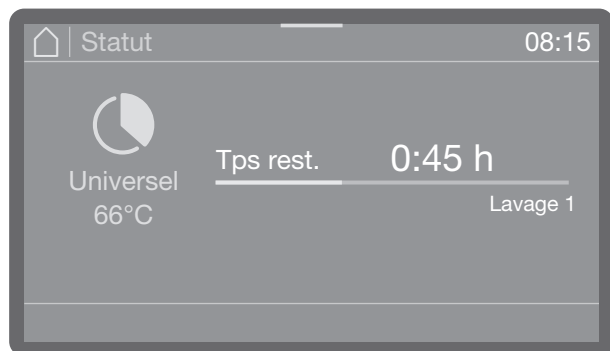

Pendant le déroulement du programme, il est possible de consulter les paramètres du programme, comme la température de consigne et la température réelle.

- Pour ce faire, appuyez sur la barre colorée au milieu du haut de l'écran et balayez vers le bas.

### Fin du programme

La LED de la touche Start/Stop s'éteint après l'arrêt régulier d'un programme et l'affichage suivant apparaît à l'écran.



En outre, un signal sonore retentit pendant environ 3 secondes en réglage d'usine. Le signal sonore est répété trois fois toutes les 30 secondes. Pour régler les signaux sonores, voir chapitre « Volume ».

- Appuyez pour confirmer l'affichage.

















Si des messages système sont disponibles, ils sont émis à la suite, par exemple si des niveaux bas ont été mesurés dans le réservoir de sel ou dans les réservoirs de produits chimiques liquides pendant le programme ou quand la prochaine maintenance doit être effectuée. Chaque message doit être validé individuellement par OK.

### Arrêt

- Appuyez sur la touche  jusqu'à ce que l'affichage s'éteigne.



## fr - Tableau des programmes

Programme	Application	Détergent (si <b>aucun</b> liquide n'est dosé)
		Les informations suivantes se rapportent aux produits de nettoyage Miele. <b>Veillez respecter les indications du fabricant.</b>
 Court	« Programme rapide » pour vaisselle peu sale, avec des résidus alimentaires frais  et qui adhèrent peu.	20 - 25 g ou 1 tablette
 Universel	Pour de la vaisselle normalement sale.	20 - 25 g ou 1 tablette
 Intensif	Pour de la vaisselle très sale.	20 - 25 g ou 1 tablette
 Super Court	« Programme rapide » pour les charges qui arrivent en continu et qui sont peu sales, avec des résidus alimentaires frais et peu collants.	20 - 25g <b>directement dans la contreporte</b>
 Hygiène	Pour le traitement hygiénique de la charge.	20 - 25 g ou 1 tablette
 Hygiène + (selon modèle)	Pour le traitement hygiénique de la charge.	20 - 25 g ou 1 tablette
 Verres	Programme spécial verres.	20 - 25 g ou 1 tablette
 Verres (selon modèle)	Programme spécial pour les verres à bière Les verres ne sèchent pas par leur propre chaleur après la fin du programme et doivent être séchés à la main.	20 - 25 g ou 1 tablette
 Couverts	Programme spécial couverts.	20 - 25 g ou 1 tablette
 Plastiques	Programme spécial pour plastique et pour la vaisselle légère.	20 - 25 g ou 1 tablette
 Eco	Programme d'économie d'énergie qui est le plus rentable si l'on tient compte de la consommation combinée d'énergie et d'eau pour laver une vaisselle normalement sale.	20 - 25 g ou 1 tablette
 Vario TD (uniquement PFD 407)	Pour la préparation hygiénique spéciale de la vaisselle, par exemple pour les cuisines internes des salles d'isolement et les salles d'infection dans les hôpitaux.	<b>De préférence, détergent liquide (moyennement alcalin) via le module DOS</b> au choix 20 - 25 g ou 1 tablette
 Régénération	Régénération manuelle. Permet d'empêcher une régénération forcée pendant les phases de fonctionnement intensif.	
 Froid	Rincez la vaisselle très sale pour l'enlever avant le soir ou pour éviter qu'elle ne se dessèche davantage. Retirez les résidus de sel après avoir rempli le réservoir de sel.	
 Vidange	Pour la vidange du bain lessiviel lorsque l'eau de rinçage doit par ex. être renouvelée lors du programme « Super Court » ou un programme a été interrompu.	

## fr - Caractéristiques techniques

Modèle	PFD 402, PFD 405	PFD 404, PFD 407
Hauteur avec dessus Hauteur sans dessus	835 mm (réglable + 60 mm) 820 mm (réglable + 60 mm)	835 mm (réglable + 60 mm) 820 mm (réglable + 60 mm)
Largeur	598 mm	598 mm
Profondeur Profondeur porte ouverte	580 mm 1.180 mm	598 mm 1.200 mm
Poids (net)	ca. 70 kg	ca. 70 kg
Tension, Valeur de raccordement, Protection par fusible	voir plaque signalétique	voir plaque signalétique
Câble d'alimentation électrique	env. 1,7 m	env. 1,7 m
Température de l'eau Raccordement à l'eau : Eau froide / Condenseur de vapeur (en option) Eau chaude	max. 20 °C max. 65 °C	max. 20 °C max. 65 °C
Pression d'eau statique	1.000 kPa de surpression	1.000 kPa de surpression
Débit minimum de l'arrivée d'eau : Eau froide / Condenseur de vapeur (en option) Eau chaude	100 kPa de surpression 40 kPa de surpression	100 kPa de surpression 40 kPa de surpression
Pression d'eau recommandée Raccordement à l'eau : Eau froide / Eau chaude Condenseur de vapeur (en option - -raccordement via kW)	≥ 200 kPa de surpression ≥ 200 kPa de surpression	≥ 200 kPa de surpression ≥ 200 kPa de surpression
Tuyau d'arrivée d'eau	env. 1,7 m	env. 1,7 m
Tuyau de vidange	env. 1,5 m	env. 1,5 m
Hauteur de refoulement	0,3 m minimum, 1,0 m maximum	0,3 m minimum, 1,0 m maximum
Longueur de refoulement	4,0 m max.	4,0 m max.
Conditions de fonctionnement : Température ambiante Humidité de l'air relative maximale Décroissance linéaire jusqu'à Humidité de l'air relative minimale	5 °C jusqu'à 40 °C 80 % pour les températures allant jusqu'à 31 °C 50 % pour les températures allant jusqu'à 40 °C 10%	5 °C jusqu'à 40 °C 80 % pour les températures allant jusqu'à 31 °C 50 % pour les températures allant jusqu'à 40 °C 10%
Conditions de stockage et de transport : Température ambiante Humidité de l'air relative Pression de l'air	-20 °C jusqu'à 60 °C 10 % jusqu'à 85 % 500 hPa jusqu'à 1060 hPa	-20 °C jusqu'à 60 °C 10 % jusqu'à 85 % 500 hPa jusqu'à 1060 hPa
Altitude au-dessus du niveau de la mer (selon IEC/EN 60335)	jusqu'à 2.000 m*	jusqu'à 2.000 m*
Type de protection (selon IEC 60529)	IP21	IP21
Émissions sonores Niveau sonore LWA Puissance acoustique LpA	Appareil encastrable avec baguette en bois devant le socle de l'appareil en programme Court 59 dB (A) 47 dB (A)	Appareil encastrable avec baguette en bois devant le socle de l'appareil en programme Court 57 dB (A) 45 dB (A)
Norme Wi-Fi	802.11 b/g/n	
Bande de fréquence Wi-Fi	2.400-2.483,5 MHz	
Puissance maximale d'émission Wi-Fi	< 100 mW	
Labels de conformité	CEM, VDE	
Marquage CE	Directive machines 2006/42/CE	
Adresse du fabricant	Miele & Cie. KG, Carl-Miele-Str. 29, 33332 Gütersloh, Allemagne	

\* Lorsque l'appareil est installé à plus de 2.000 m d'altitude, l'eau utilisée pour le traitement de la charge bout à une température plus basse. Le cas échéant, il faut modifier les paramètres de programme.

<b>Verantwoord gebruik</b> .....	116
Volledige documenten.....	116
<b>Beschrijving van het apparaat</b> .....	117
Overzicht .....	117
Bedieningspaneel.....	118
<b>Veiligheidstips en waarschuwingen</b> .....	119
Op de vaatwasser aangebrachte waarschuwingstekens en symbolen .....	122
Afvoer van de vaatwasser .....	122
<b>Ingebruikneming</b> .....	123
Plaatsen en aansluiten .....	123
Proces .....	123
Inschakelen .....	123
Taal selecteren.....	123
Wifi installeren .....	123
Datum instellen.....	123
Tijd instellen.....	124
Temperatuureenheid selecteren .....	124
Waterhardheid instellen.....	124
WATERAANSLUITINGEN selecteren.....	125
Ingebruikneming afgesloten .....	125
<b>Openen en sluiten van de deur</b> .....	126
Deursluiting .....	126
Comfort-deursluiting .....	126
Vergrendeling.....	127
<b>Regenereerzout bijvullen</b> .....	128
<b>Reinigings- en naspoelmiddelen</b> .....	129
Doseersystemen.....	129
Reinigingsmiddelen .....	129
Doseerapparaat in de deur vullen .....	129
Aanwijzingen voor het programma Superkort .....	130
Jerrycan vervangen .....	131
Naspoelmiddel .....	131
Doseerapparaat in de deur vullen .....	131
Bijvulcontrole.....	132
<b>Gebruik</b> .....	133
Inschakelen .....	133
Programma kiezen.....	133
Programma starten.....	134
Programma via de timer starten .....	134
Weergave programmaverloop .....	134
Einde programma .....	135
Uitschakelen.....	135
<b>Programma-overzicht</b> .....	136
<b>Technische gegevens</b> .....	137

## nl - Verantwoord gebruik

---

► Deze Miele vaatwasser is dankzij de korte programma's en een grote reinigingscapaciteit geschikt voor professioneel gebruik in bijvoorbeeld

- Verpleeg- en verzorgingstehuizen
- Ziekenhuizen (alleen vaatwassers met het programma Vario TD)
- Restaurants en eetgelegenheden
- Hotels en pensions en
- vergelijkbare omgevingen

► De professionele vaatwasser wordt verder in deze gebruiksaanwijzing als vaatwasser aangeduid.

Glazen, bestek en serviesdelen worden in deze gebruiksaanwijzing algemeen als spoelgoed aangeduid, tenzij de delen specifiek worden benoemd.

► Gebruik deze vaatwasser uitsluitend voor het reinigen van serviesgoed zoals glazen, borden en bestek. Ander gebruik alsmede aanpassingen en wijzigingen zijn niet toegestaan.

► Deze vaatwasser is uitsluitend bedoeld voor stationair binnengebruik.

► Gebruik speciale inzetten in de rekken uitsluitend voor de doeleinden die in de gebruiksaanwijzing worden aangegeven.

► De vaatwasser mag niet worden gebruikt voor het reinigen van medische hulpmiddelen.

► Personen die op grond van hun fysieke of psychische gesteldheid, hun onervarenheid of gebrek aan kennis niet in staat zijn om de vaatwasser veilig te bedienen, mogen de vaatwasser alleen gebruiken als ze onder toezicht staan van of worden geïnstrueerd door een verantwoordelijke persoon.

► Laat het apparaat alleen bedienen door personeel dat is geïnstrueerd. Het personeel moet ook daarna regelmatig worden geïnstrueerd.

► Houd kinderen in de gaten wanneer ze zich in de buurt van de vaatwasser bevinden. Laat kinderen nooit met het apparaat spelen. Het gevaar bestaat dat kinderen zich in de vaatwasser opsluiten.

► Kinderen mogen de vaatwasser niet gebruiken.

### Volledige documenten

Deze verkorte gebruiksaanwijzing bevat korte informatie en vervangt niet de uitgebreide gebruiksaanwijzing. U vindt de volledige gebruiksaanwijzing en andere actuele documenten voor uw apparaat op de internetsite van Miele:

<https://www.miele.nl/professional/gebruiksaanwijzingen>

Om de documenten te kunnen oproepen, heeft u het type of het serienummer van uw bedrijfsafwasautomaat nodig. Beide gegevens vindt u op het typeplaatje dat bovenaan in de deursponning is aangebracht.

## Overzicht

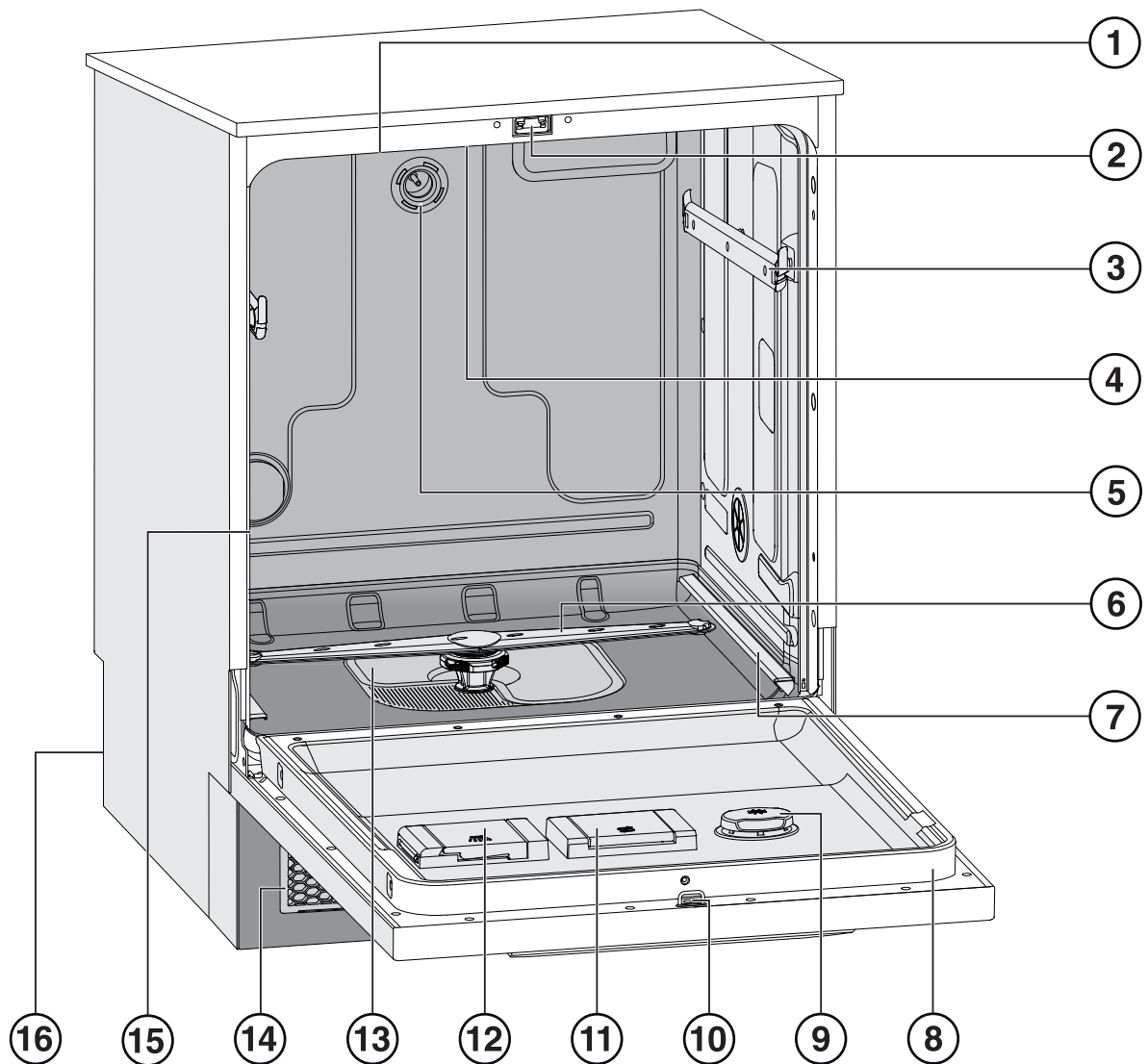



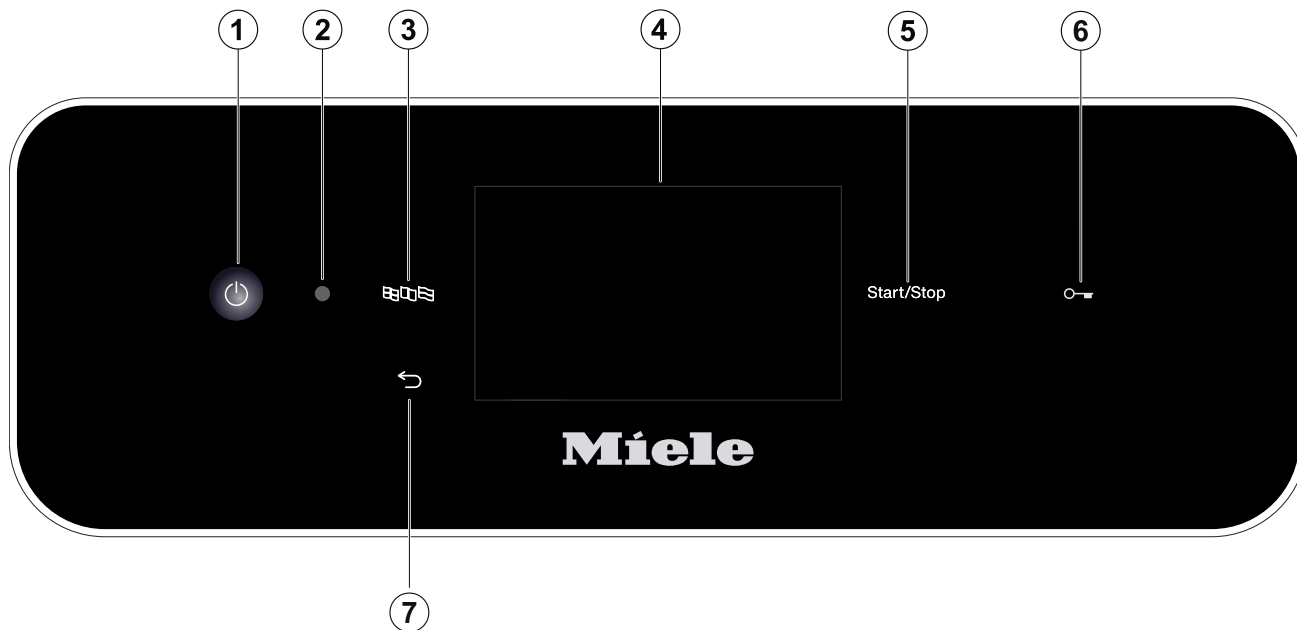

- |  |  |
|--|--|
| ① Luchtinlaat voor verse lucht (afhankelijk van het model) | ⑨ Voorraadreservoir voor naspelmiddel  |
| ② Deursluiting   | ⑩ Sluithaak voor deurvergrendeling   |
| ③ Geleiderails bovenrek                                    | ⑪ Voorraadreservoir voor regenererzout   |
| ④ Bovenste sproeiarm apparaat                              | ⑫ Reservoir voor poedervormige reinigingsmiddelen  |
| ⑤ Wateraansluiting bovenrek                                | ⑬ Zeefcombinatie   |
| ⑥ Onderste sproeiarm apparaat                              | ⑭ Luchtafvoer- en toevoerrooster met filter voor verse lucht (afhankelijk van het model) |
| ⑦ Geleiderails onderrek                                    | ⑮ Afvoer voor de lucht uit de speelruimte (afhankelijk van het model)                    |
| ⑧ Typeplaatje  | ⑯ Achterkant:  |
|  | – Elektrische aansluitingen en wateraansluitingen  |
|  | – Zuiglans/lansen voor externe voorraadreservoirs (afhankelijk van het model)            |
|  | – Aansluitingen voor externe doseermodules   |

## nl - Beschrijving van het apparaat

### Bedieningspaneel



- ① Toets  (Aan/Uit)  
Vaatwasser in- en uitschakelen
- ② TD-interface  
Controle- en overdrachtpunt voor de Miele Service Service
- ③ Toets  (taalkeuze)  
Keuze van de displaytaal
- ④ Touchscreen  
Weergave en keuze van de bedieningselementen
- ⑤ Toets *Start/Stop*  
Programma starten of afbreken
- ⑥ (afhankelijk van het model)  
Toets  (deurontgrendeling)  
Deur openen
- ⑦ Toets  (stoppen of terug)  
Actie op het display stoppen; niet om een programma af te breken!

### Correcte plaatsing

- ▶ De vaatwasser mag niet worden opgesteld in een explosiegevaarlijke ruimte. De ruimte dient tevens vorstvrij te zijn.
- ▶ De onderbouwmodellen moeten correct worden ingebouwd. Plaats de vaatwasser alleen onder een doorlopend werkblad dat aan de keukenkasten eromheen is vastgeschroefd.
- ▶ In de directe omgeving van de vaatwasser moet bij voorkeur meubilair voor professioneel gebruik worden geplaatst. Andere meubels kunnen door de condens beschadigd raken.  
Kwetsbare meubels kunnen door het aanbrengen van een optioneel verkrijgbare stoombeschermingsset worden beschermd.  
De condensfolie moet in het openingsbereik van de vaatwasser onder het werkblad worden geplakt.

### Technische veiligheid

- ▶ Deze vaatwasser mag alleen door Miele, een vakhandelaar of door een gekwalificeerde vakman in gebruik worden genomen, onderhouden en gerepareerd. Door ondeskundig uitgevoerde installatie-, onderhouds- of reparatiewerkzaamheden kan de gebruiker aanzienlijke risico's lopen.
- ▶ Laat het apparaat alleen bedienen door personeel dat is geïnstrueerd. Het personeel moet ook daarna regelmatig worden geïnstrueerd.
- ▶ Controleer de vaatwasser vóór gebruik op zichtbare beschadigingen. Neem een beschadigde vaatwasser nooit in gebruik. Een beschadigde vaatwasser kan uw veiligheid in gevaar brengen!
- ▶ Gebruik een beschadigde of lekkende vaatwasser niet meer en neem contact op met Miele, een Miele vakhandelaar of een andere vakman.
- ▶ Defecte onderdelen mogen alleen door originele Miele onderdelen worden vervangen. Alleen van deze Miele onderdelen kunnen wij garanderen dat zij volledig voldoen aan de veiligheidseisen die wij aan onze producten stellen.
- ▶ De elektrische veiligheid van het apparaat is uitsluitend gegarandeerd als het wordt aangesloten op een aardingssysteem dat volgens de geldende voorschriften is geïnstalleerd. Laat bij twijfel de huisinstallatie door een elektricien inspecteren.
- ▶ Volg de installatie-instructies uit de gebruiksaanwijzing en het installatieschema.
- ▶ Controleer of de aansluitgegevens (spanning, frequentie en zekering) op het typeplaatje overeenkomen met de gegevens van uw elektriciteitsnet.
- ▶ Door de vaatwasser mag geen stekker van een elektrisch apparaat ingeklemd raken. Als de diepte van de inbouw nis te gering is, kan door druk op de stekker oververhitting optreden. Zie ook het hoofdstuk "Elektrische aansluiting".
- ▶ Het apparaat mag niet via een verdeelstekker of verlengsnoer op het elektriciteitsnet worden aangesloten. Hiermee kan een veilig gebruik van het apparaat niet worden gewaarborgd. Er kan bijvoorbeeld oververhitting ontstaan.

## nl - Veiligheidstips en waarschuwingen

---

- ▶ Open nooit de ommanteling van de vaatwasser. Wanneer onderdelen worden aangeraakt die onder spanning staan of wanneer elektrische of mechanische onderdelen worden veranderd, is dit gevaarlijk voor de gebruiker. Het kan er tevens toe leiden dat het apparaat niet meer goed functioneert.
- ▶ Als de aansluitkabel beschadigd is, mag de vaatwasser niet in gebruik worden genomen. Een beschadigde aansluitkabel moet worden vervangen door een geschikte aansluitkabel. Om veiligheidsredenen mag dit alleen door Miele of een gekwalificeerde vakman worden gedaan.
- ▶ Maak het apparaat vóór onderhoudswerkzaamheden altijd spanningsvrij.
- ▶ In de kunststof ommanteling van de wateraansluiting bevinden zich twee elektrische kleppen. Dompel de ommanteling niet onder in vloeistoffen.
- ▶ In de watertoevoerslang bevinden zich spanningvoerende leidingen. De slang mag daarom niet worden ingekort.

### Veilig gebruik

- ▶ De vaatwasser is uitsluitend bedoeld voor het gebruik met water en voor de vaatwasser geschikte reinigingsmiddelen en mag niet met organische oplosmiddelen of ontvlambare vloeistoffen worden gebruikt. Dit leidt o.a. tot explosiegevaar en het risico op materiële schade door aantasting van rubberen en kunststof onderdelen. Hierdoor kunnen er vloeistoffen uitlopen.
- ▶ Gebruik alleen voor vaatwassers geschikte reinigingsmiddelen. Het gebruik van andere reinigingsmiddelen kan schade aan de vaatwasser en het spoelgoed veroorzaken.
- ▶ Ga nooit op de geopende deur zitten of staan. Het apparaat kan kantelen en beschadigd raken.
- ▶ Na werkzaamheden aan de watervoorziening moet de leiding naar de vaatwasser worden ontluicht, anders kunnen onderdelen beschadigd raken.
- ▶ Houd rekening met de hoge temperatuur van de vaatwasser tijdens het gebruik. Als u de deur opent, kunt u zich verbranden! Het vaatwerk, de rekken en inzetten moeten eerst afkoelen. Verwijder het eventueel resterende hete water dat in het serviesgoed in de spoelruimte is achtergebleven.
- ▶ Het water in de spoelruimte is geen drinkwater!
- ▶ Een voorbehandeling van het spoelgoed (bijvoorbeeld met gewoon afwasmiddel en andere reinigingsmiddelen), maar ook bepaalde verontreinigingen en sommige reinigingsmiddelen kunnen schuim veroorzaken. Schuim kan het resultaat van de reiniging verminderen.
- ▶ Schuim dat uit de spoelruimte komt, kan schade aan de vaatwasser veroorzaken. Breek het programma meteen af als er schuim uit de vaatwasser komt en koppel deze los van de elektriciteit!
- ▶ Vloeistoffen op de vloer kunnen afhankelijk van de ondergrond en van de schoenen leiden tot valgevaar. Houd de vloer indien mogelijk droog en verwijder vloeistoffen direct met geschikte middelen. Bij de verwijdering van gevaarlijke stoffen en hete vloeistoffen moeten geschikte veiligheidsmaatregelen worden genomen.



## nl - Veiligheidstips en waarschuwingen

---

- ▶ Let bij gebruik van reinigingsmiddelen en speciale producten altijd op de aanwijzingen van de fabrikant. Gebruik een reinigingsmiddel alleen voor de toepassingen die door de fabrikant worden aangegeven. Hiermee voorkomt u materiële schade en eventuele heftige chemische reacties (bijvoorbeeld een gasexplosie).
- ▶ Om materiële schade en corrosie te voorkomen, mogen geen zuren, chloridehoudende oplossingen en roestende metalen in de spoelruimte en op de ommanteling terechtkomen.
- ▶ Reinig in de vaatwasser geen spoelgoed dat met as, zand, was, smeermiddelen of verf is vervuild. Dergelijke stoffen beschadigen de vaatwasser.
- ▶ De vaatwasser en de directe omgeving ervan mogen voor de reiniging niet met water, bijv. met een waterslang of hogedrukreiniger worden afgespoten.
- ▶ Om schade door corrosie te vermijden, mag de ommanteling niet in aanraking komen met zuurhoudende oplossingen en dampen.
- ▶ Wees extra voorzichtig als u scherpe, spitse voorwerpen rechtop plaatst, ze kunnen letsel veroorzaken. Plaats deze voorwerpen zo, dat ze geen letsel kunnen veroorzaken.
- ▶ Het ventilatierooster bij vaatwassers met actieve droging mag niet worden geblokkeerd of afgedicht.

### **Accessoires**

- ▶ Voor speciale toepassingen mogen alleen Miele-hulpapparaten worden aangesloten. Informeer bij Miele naar de mogelijkheden.
- ▶ Gebruik uitsluitend rekken en inzetten van Miele. Als deze Miele-producten worden aangepast of bij gebruik van rekken of inzetten van derden kan Miele niet waarborgen dat het reinigingsresultaat toereikend is. Hieruit voortvloeiende schade valt niet onder de garantie.

## nl - Veiligheidstips en waarschuwingen

---

### Op de vaatwasser aangebrachte waarschuwingstekens en symbolen

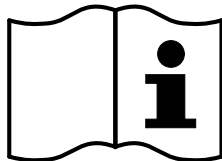

Let op!  
Volg de aanwijzingen uit de gebruiksaanwijzing!

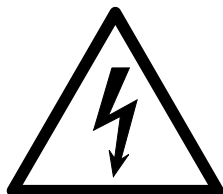

Let op:  
Gevaar door een elektrische schok!



Waarschuwing voor hete oppervlakken:  
Als de deur wordt geopend, kan het in de spoelruimte erg heet zijn!



Gevaar voor snijwonden:  
Draag bij het transporteren en plaatsen van de machine geschikte handschoenen!

### Afvoer van de vaatwasser

- ▶ Verwijder met het oog op de veiligheid en het milieu alle resten van de proceschemicaliën. Houdt u zich hierbij aan de aanwijzingen van de fabrikant en aan de veiligheidsinstructies. Draag een veiligheidsbril en handschoenen!
- ▶ Verwijder de deursluiting of maak deze onbruikbaar, zodat kinderen zich niet in het apparaat kunnen insluiten. Voer de vaatwasser daarna conform de geldende regelgeving af (zie: "Uw bijdrage aan het milieu").

## Plaatsen en aansluiten

Voor de ingebruikneming moet de vaatwasser stabiel worden opgesteld, moeten de watertoevoeren en -afvoeren worden aangesloten en moet het apparaat elektrisch worden aangesloten. Neem daarvoor de aanwijzingen in de hoofdstukken “Plaatsen”, “Watersaansluiting” en “Elektrische aansluiting” alsmede het installatieschema in acht.

## Proces

De ingebruikneming heeft een vast verloop dat u niet kunt onderbreken.

## Inschakelen

- Druk op de toets .

## Taal selecteren

De ingebruikneming begint met de keuze van de displaytaal.

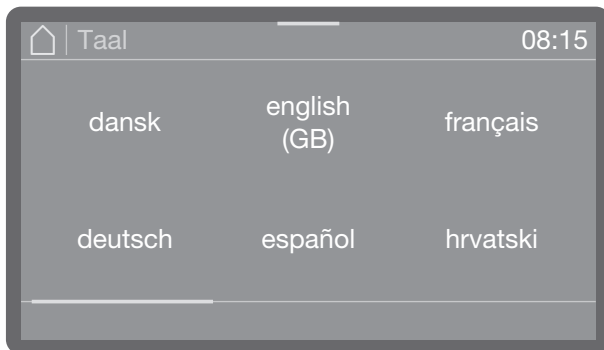

- Scrol naar de gewenste taal en selecteer deze door erop te tikken.

## Wifi installeren

In de volgende stap kunt u uw vaatwasser met wifi verbinden.

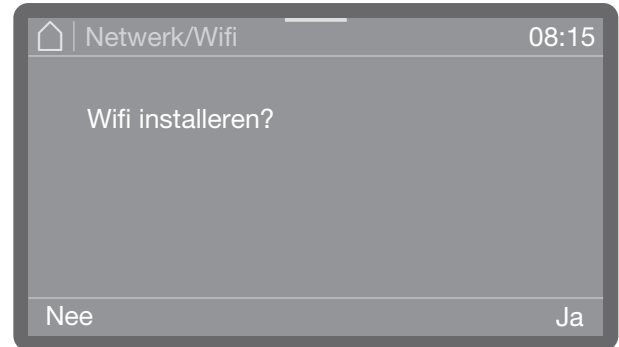

- Selecteer **Nee** als u de vaatwasser niet of pas later met het wifi-netwerk wilt verbinden.
- Als u **Ja** selecteert, zult u in de volgende stappen de installatie doorlopen. Neem hiervoor het hoofdstuk “Overige instellingen, connectiviteit/wifi” in acht.

## Datum instellen



- Stel de datum in. De volgorde van jaar, maand en dag is onafhankelijk van het ingestelde datumformaat.
- Sla de instelling op met **OK**.

## nl - Ingebruikneming

### Tijd instellen

De dagtijd wordt ingesteld overeenkomstig het ingestelde tijdformaat.

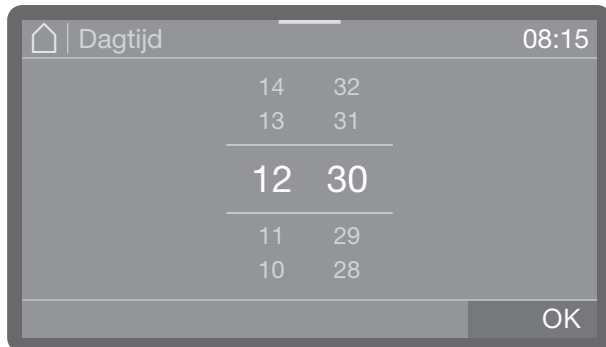

- Stel de tijd in en bevestig met OK.

### Temperatuureenheid selecteren



- °C  
Temperatuurweergave in graden Celsius.
- °F  
Temperatuurweergave in graden Fahrenheit.
- Selecteer de gewenste optie door erop te tikken.

### Waterhardheid instellen

Het plaatselijke waterleidingbedrijf kan u informeren over de waterhardheid in uw omgeving.

Bij een schommelende waterhardheid moet altijd de hoogste waarde worden ingesteld. Als de waterhardheid schommelt, bijvoorbeeld tussen 1,4–3,1 mmol/l (8–17 °dH), moet de waterhardheid op 3,1 mmol/l (17 °dH) worden ingesteld.

De waarde om de waterhardheid in te stellen, vindt u in de tabel in het hoofdstuk “Regenerierzout bijvullen”.

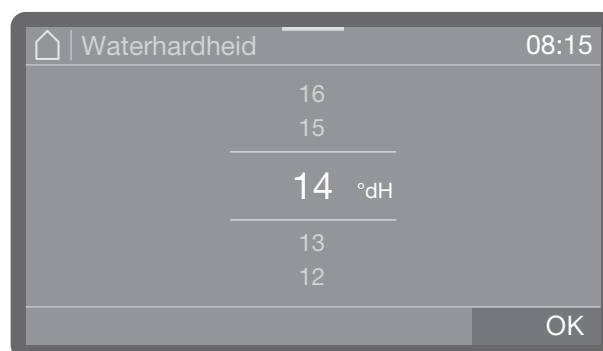

- Stel de waterhardheid in.
- Sla de instelling op met OK.

Voor een technicus van Miele is het voor bepaalde werkzaamheden handig te weten wat de waterhardheid in uw regio is. Documenteer de waterhardheid daarom in het hoofdstuk “Regenerierzout bijvullen”.

### WATERAANSLUITINGEN SELECTEREN

De keuze is alleen beschikbaar bij vaatwassers met meer dan één wateraansluiting (afhankelijk van het model).

Af fabriek zijn alle aanwezige wateraansluitingen in de besturing geactiveerd. Hieronder kunnen afzonderlijke wateraansluitingen worden gedeactiveerd, bijvoorbeeld als er geen aansluitmogelijkheden meer voor aanwezig zijn.

Na de ingebruikneming kan alleen de Miele Service Service de wateraansluitingen weer activeren.

- Selecteer één van de aanwezige wateraansluitingen, bijvoorbeeld:

- Warm water

Aansluiting voor warm water

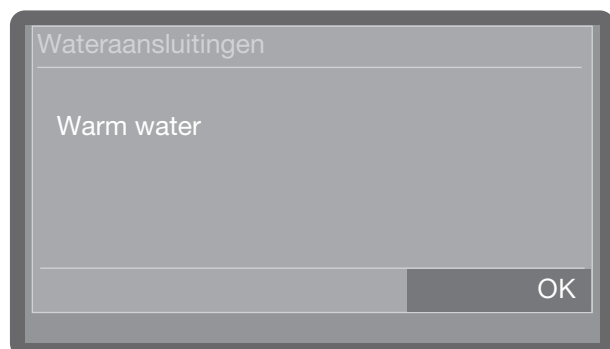

Het kader geeft de geactiveerde wateraansluiting aan. Het kader verdwijnt door erop te tikken, de wateraansluiting is dan permanent gedeactiveerd.

- Selecteer OK om de keuze te bevestigen.

### INGEBRUIKNEMING AFGESLOTEN

De ingebruikneming wordt met de volgende melding voltooid.

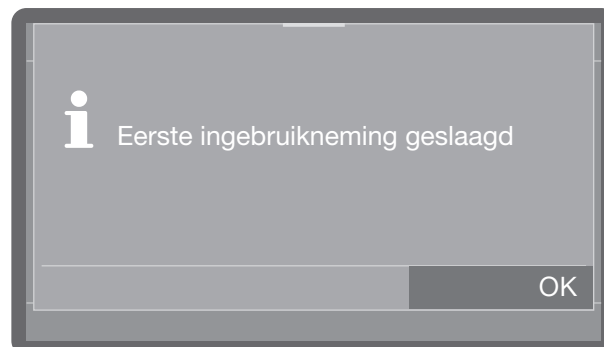

- Bevestig de melding met OK.

De vaatwasser is nu gereed voor gebruik.

## nl - Openen en sluiten van de deur



### Deursluiting

Al naargelang het model beschikken de vaatwassers over een comfort-deursluiting met elektronische deurvergrendeling of een robuust open te trekken slot. Vaatwassers met een comfort-deursluiting beschikken over een deurtoets  op het bedieningspaneel. Bij machines met een robuust open te trekken slot is deze toets niet aanwezig.

### Comfort-deursluiting

#### Deur openen

Een elektronisch vergrendelde deur kan onder de volgende voorwaarden worden geopend:

- als de machine elektronisch aangesloten en ingeschakeld is (de led in de toets  brandt),
- als de led in de toets  brandt.
- Druk op de toets  om de deur te openen.

als de temperatuur in de spoelruimte boven 67 °C ligt, verschijnt een aanwijzing Hete spoelruimte: u kunt zich verwonden, pas op als u de deur opent. in het display.

Door opnieuw op de toets  te drukken, wordt de deur geopend.

De comfort-deursluiting opent de deur op een kier. De led in de toets gaat uit zodra de deur is ontgrendeld.

Het bedieningspaneel van de reinigungsautomat dient tegelijkertijd als deurgreep.



- Pak de greeplijst onder het bedieningspaneel vast en klap de deur omlaag.

#### Deur sluiten

- Zorg ervoor dat er zich geen voorwerpen of spoelgoed in de sluitzone van de deur bevinden.

 Gevaar voor letsel door beknelling. Kom niet met uw handen in het gedeelte waar de deur sluit. Er bestaat beknellingsgevaar.

- Klap de deur omhoog en druk deze tot de aanslag aan.

De deur wordt daarna in de eindstand getrokken, als de AutoClose-functie tenminste geactiveerd is (zie hoofdstuk "AutoClose").

### Vergrendeling

Bij vaatwassers met een robuust te openen slot kan de deur op elk moment worden geopend, ook tijdens een actief programma. In het laatste geval is bijzondere voorzichtigheid geboden.

#### Deur openen

⚠ U kunt zich branden of met bijtende stoffen in aanraking komen!  
Als u de deur tijdens een programma opent, kunnen heet water en chemicaliën uit de vaatwasser stromen. Bovendien wordt het lopende programma onderbroken en in bepaalde omstandigheden zelfs afgebroken.  
Open de deur alleen als er geen programma actief is.

Het bedieningspaneel van de vaatwasser dient tegelijkertijd als deurgreep.

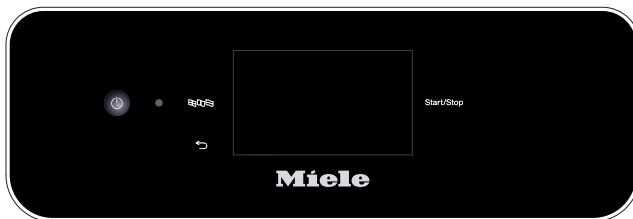

- Pak de greeplijst onder het bedieningspaneel vast en klap de deur omlaag.

#### Deur sluiten

- Zorg ervoor dat er zich geen voorwerpen of spoelgoed in de sluitzone van de deur bevinden.

⚠ Gevaar voor letsel door beknelling.  
Kom niet met uw handen in het gedeelte waar de deur sluit. Er bestaat beknellingsgevaar.

- Klap de deur omhoog en druk deze tot de aanslag aan.

## nl - Regenerierzout bijvullen

### Regenerierzout bijvullen

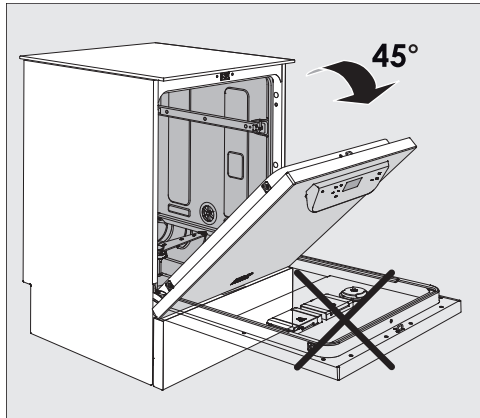

- Open de deur bij het vullen tot ongeveer **halverwege**, zodat het zout goed in het voorraadreservoir kan stromen.

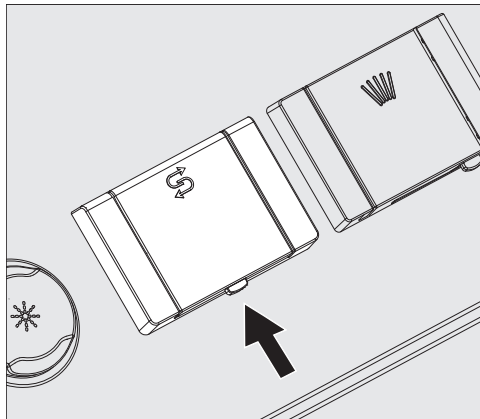

- Open het klepje van het zoutreservoir door op het knopje te drukken in de richting van de pijl. De klep springt open.
- Klap de trechter open.

Giet **geen** water in het voorraadreservoir!

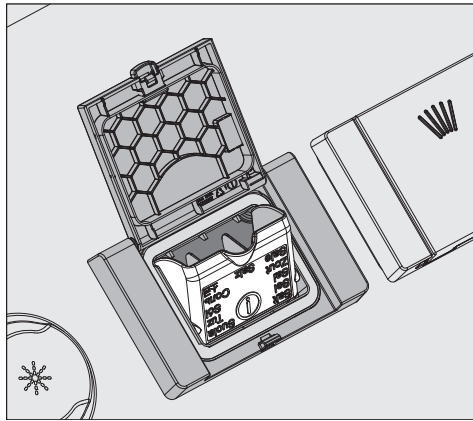

- Doe maximaal zo veel zout in het voorraadreservoir dat u de trechter zonder moeite kunt sluiten. Het voorraadreservoir bevat bij de eerste keer vullen, afhankelijk van de korrelgrootte, ca. 2 kg. Bij het navullen gaat er minder zout in omdat er zich altijd nog zoutresten in het voorraadreservoir bevinden.

Als u het voorraadreservoir vult, zal het waterniveau in het reservoir stijgen. Het water kan overlopen.

- Verwijder de zoutresten rond de vulopening en de afdichting en sluit het klepje van het voorraadreservoir.
- Start meteen na het bijvullen het programma *Koud* zonder spoelgoed om corrosie in de speelruimte te voorkomen. Hiermee wordt eventueel overgelopen zoutoplossing verdund en vervolgens uitgespoeld.



## Doseersystemen

Al naargelang het model zijn de vaatwassers voorzien van meerdere doseersystemen voor proceschemicaliën:

### - Reinigingsmiddelen

Reinigingsmiddelen kunnen in poedervorm, als tablet of in vloeibare vorm worden gedoseerd. Poedervormige reinigingsmiddelen en tabletten worden via het doseerapparaat in de deur met het  symbool gedoseerd. De dosering van vloeibare reinigingsmiddelen vindt al naargelang het model via een intern doseersysteem of via een externe doseermodule plaats.

### - Naspoelmiddel

Naspoelmiddel kan al naargelang het model via het doseerapparaat in de deur met het  symbool of via een externe doseermodule worden gedoseerd.

Externe doseermodules kunnen op elk moment door de Miele Service worden gemonteerd, mits de bijbehorende doseermodule-aansluitingen beschikbaar zijn.

## Reinigingsmiddelen

Gebruik alleen reinigingsmiddelen die geschikt zijn voor professionele vaatwassers.

Geschikte producten vindt u in het productaanbod van Miele Professional.

Reinigingsmiddelen kunnen in poedervorm, als tablet of in vloeibare vorm worden gedoseerd.

Poedervormige reinigingsmiddelen en tabletten worden via het doseerapparaat in de deur met het  symbool gedoseerd.

Gebruik uitsluitend reinigingstabletten die snel genoeg oplossen. Geschikte tabletten vindt u in het productaanbod van Miele Professional.

## Doseerapparaat in de deur vullen

 Gevaar voor de gezondheid door de ontwikkeling van stof.

Bij de dosering van poedervormige reinigingsmiddelen en tabletten kan stof van fijne reinigingsmiddelen vrijkomen. Als het stof in mond, keelholte of ogen komt, kan het irritaties of bijwonden veroorzaken.

Voorkom bij de dosering van poedervormige reinigingsmiddelen en tabletten indien mogelijk dat er stof vrijkomt.

Doe voor elk spoelprogramma (behalve bij Superkort, Koud, Regeneratie en Afpompen) poedervormig reinigingsmiddel of een reinigingstablet in het reservoir voor poedervormige reinigingsmiddelen (neem de aanwijzingen met betrekking tot het programma Superkort in acht).

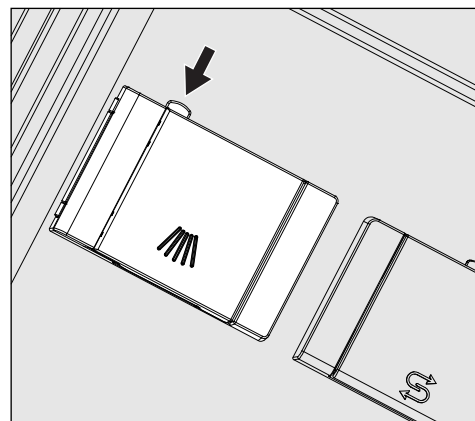

- Druk op de gele afsluitknop op het doseerreservoir met het symbool .

Het klepje van het reservoir springt aan de zijkant open. Na afloop van de programma-cyclus is het klepje al open.

De markering (streef) in het reservoir voor poedervormig reinigingsmiddel komt bij een horizontaal geopende deur overeen met een bepaalde hoeveelheid in milliliter (ml). In totaal kan het reservoir ca. 60 ml reinigingsmiddel bevatten.

De gegevens in milliliter komen ongeveer overeen met de doseervoorschriften van de gangbare poedervormige reinigingsmiddelen in grammen (g), waarbij afhankelijk van de stordichtheid (korrel) afwijkingen mogelijk zijn.

## nl - Reinigings- en naspoelmiddelen

### Doseringsvoorbeeld:

Tijdens de programmafase "Reinigen" stroomt ca. 8,5 l water in de vaatwasser. Bij een concentratie van het reinigingsmiddel van ca. 3 g/l komt dat ongeveer overeen met 25 g reinigingsmiddel. Let op eventueel afwijkende gegevens van de fabrikant!

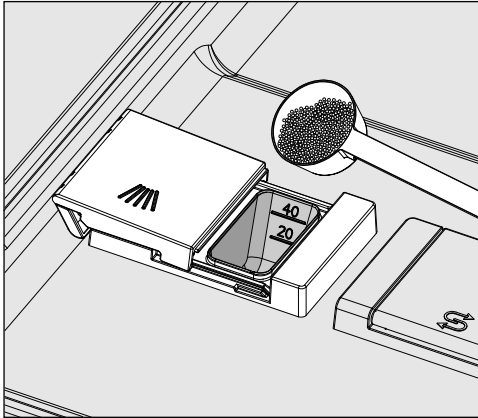

- Doe het reinigingsmiddel in het reservoir.

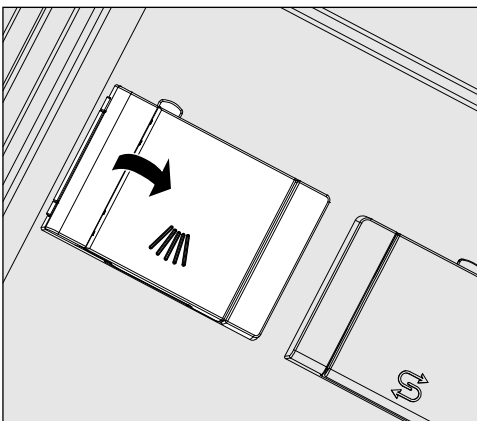

- Sluit het klepje.

⚠ Controleer na elk programmaverloop of het reinigingsmiddel volledig is opgelost.

Als dat niet is gebeurd, moet u het programma herhalen.

Controleer of bijvoorbeeld spoelgoed het uitspoelen van het doseerreservoir heeft belemmerd. Ruim het spoelgoed zo nodig anders in.

### Aanwijzingen voor het programma Superkort

Bij het programma Superkort (afhankelijk van het model) wordt het naspoelwater na afloop van het programma niet afgepompt. Zo zijn extra korte programmaturen mogelijk bij continu gebruik.

Het reinigingsmiddel kan tijdens de korte programma's niet goed uit het reservoir worden gespoeld.

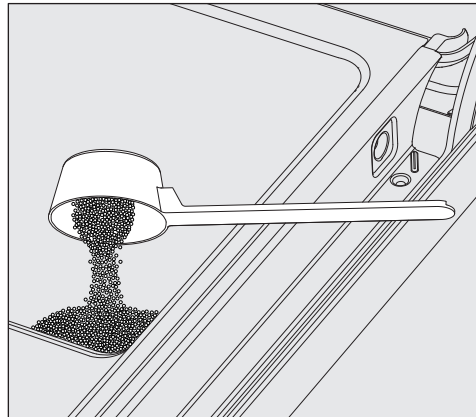

- Als u niet vloeibaar doseert, moet u het poedervormige reinigingsmiddel daarom rechtstreeks op de binnenkant van de deur doseren.

Start het reinigingsprogramma onmiddellijk na het doseren van het reinigingsmiddel op de binnenkant van de deur. Zo voorkomt u corrosie en verkleuring.

Het vloeibare reinigingsmiddel wordt via een doseerlans vanuit een externe jerrycan toegevoerd.

De dosering van vloeibare reinigingsmiddelen vindt al naargelang het model via een intern doseersysteem of via een externe doseermodule plaats. Doseermodules worden door de Miele Service aangesloten en kunnen ook achteraf nog worden geplaatst.

### Jerrycan vervangen

- Zet het reservoir met het reinigingsmiddel (gekleurde markering in acht nemen) op de geopende deur of op een geschikte, eenvoudig te reinigen ondergrond.
- Trek het deksel van de jerrycan en verwijder de zuiglans. Leg de zuiglans op de open deur van de spoelruimte.
- Vervang het lege reservoir door een vol exemplaar.

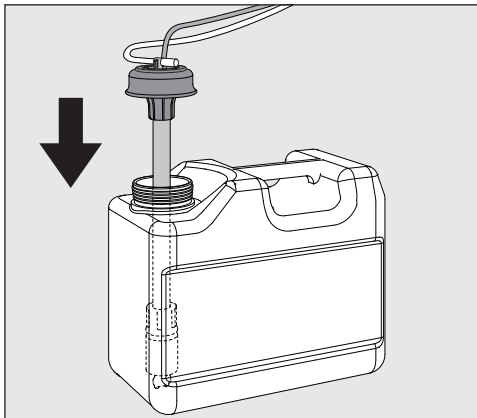

- Steek de zuiglans in de opening van het reservoir en druk de sluitdop omlaag tot dat deze vastklikt. Let daarbij op de kleurcodering.
- Pas de doseerlans aan de afmeting van het reservoir aan door deze te verschuiven. De lans moet de bodem bereiken.
- Verwijder eventueel gemorste proceschemicaliën.

### Naspoelmiddel

Naspoelmiddel zorgt ervoor dat het water goed van het spoelgoed afloopt, waardoor het spoelgoed na de laatste keer naspoelen sneller droogt.

Bij de volgende gebeurtenissen moet de concentratie naspoelmiddel worden aangepast:

- Als er na de behandeling watervlekken op het spoelgoed achterblijven, is de dosering te gering.
- Als het spoelgoed na de behandeling strepen en sluiers vertoont, is de dosering te hoog.

Het naspoelmiddel wordt in de programmafase *Naspoelen* gedoseerd. Daarvoor moet het voorraadreservoir vol zijn.

### Doseerapparaat in de deur vullen

⚠ Doseer nooit reinigingsmiddel in het reservoir.

Het reservoir raakt hierdoor altijd onherstelbaar beschadigd!

Vul het reservoir voor naspoelmiddel alleen met naspoelmiddelen voor professionele vaatwassers.

- Open de deur helemaal.

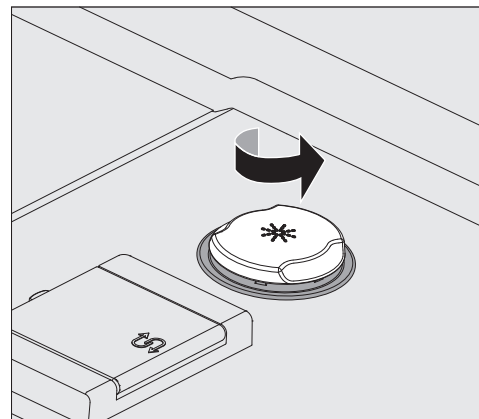

- Schroef het gele sluitdeksel met het symbool \* in de richting van de pijl open.

De capaciteit van het voorraadreservoir is circa 300 ml.

## nl - Reinigings- en naspoelmiddelen

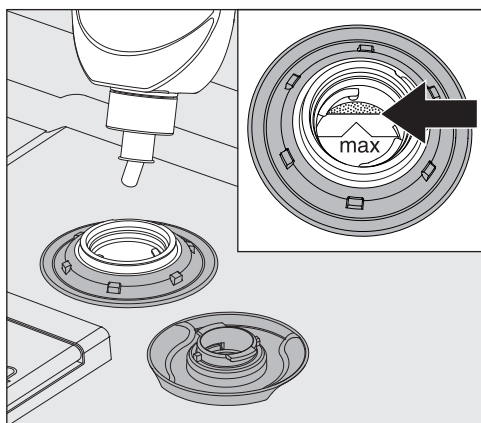

- Vul naspoelmiddel bij totdat het middel het met “max.” aangeduide niveau in de trechter bereikt.

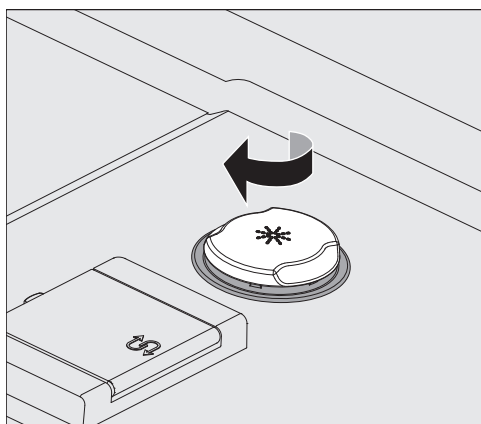

- Sluit het voorraadreservoir.
- Veeg eventueel gemorst naspoelmiddel goed weg om bij het volgende programma sterke schuimvorming te voorkomen. Eventueel kunt u ook het programma *Koud* starten om daardoor gemorst naspoelmiddel weg te spoelen.

### Bijvulcontrole

Als het niveau in het voorraadreservoir voor naspoelmiddel te laag is, wordt u verzocht het doseerreservoir bij te vullen, bijvoorbeeld:



- Bevestig de melding met *OK* en vul naspoelmiddel zoals beschreven bij.
- Vul het doseertraject (zie hoofdstuk “Machinefuncties”)



## Inschakelen

- Draai de kraan open als deze nog dicht is.

De vaatwasser moet op de elektriciteit zijn aangesloten.

- Druk op de toets  totdat in het display het volgende verschijnt:



Zodra de vaatwasser klaar is voor gebruik, verschijnt in het display de programmakeuze, bijvoorbeeld:

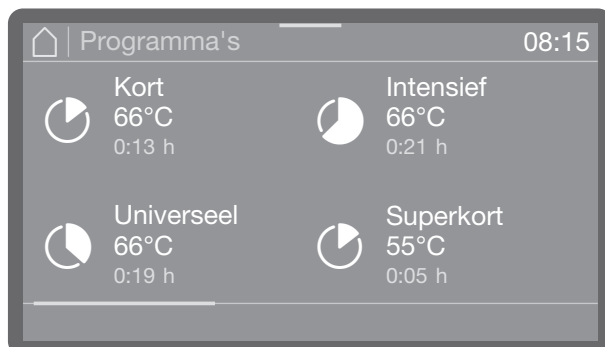

Als de Memory-functie geactiveerd is, verschijnt het laatst gestarte programma, bijvoorbeeld:

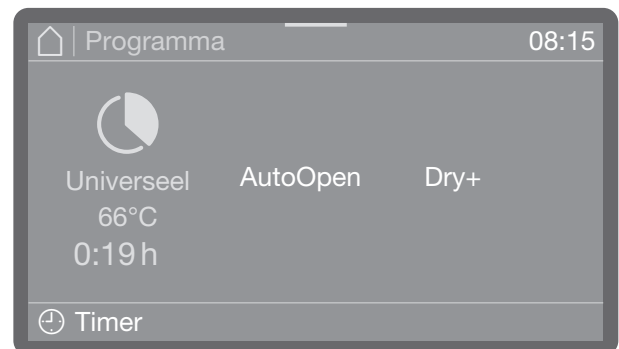

## Programma kiezen

Laat de keuze van het programma altijd afhangen van het te reinigen spoelgoed en de vuilgraad.

Zodra u een programma heeft geselecteerd, begint de led van de toets *Start/Stop* te knipperen.

Met de toets  kunt u vóór de start van het programma naar de programmakeuze terugkeren om bijvoorbeeld een ander programma te selecteren. Na de start van het programma is dat niet meer mogelijk. Indien nodig moet u het programma afbreken (zie hoofdstuk "Programma afbreken").

### Programma starten

- Druk op de toets *Start/Stop* (de toets *Start/Stop* brandt).

### Programma via de timer starten

U kunt de start van een programma uitstellen, bijvoorbeeld om gebruik te maken van een nachttarief. Er kan een starttijd worden ingesteld waarop het programma moet starten (Start om) of een eindtijd waarop het programma uiterlijk moet zijn afgelopen (Einde om). De tijden worden ingesteld op basis van de ingestelde dagtijd, zie hoofdstuk "Dagtijd".

#### Timer instellen

- Kies een programma.

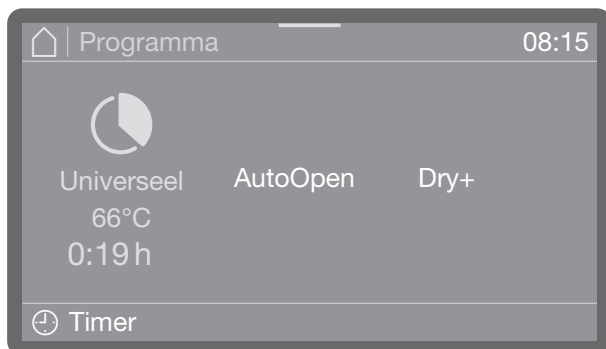

- Tik op  Timer om de timer in te stellen.



- Kies daarna de start- (Start om) of eindtijd (Einde om).
- Stel de tijd in.
- Bevestig de invoer met OK.

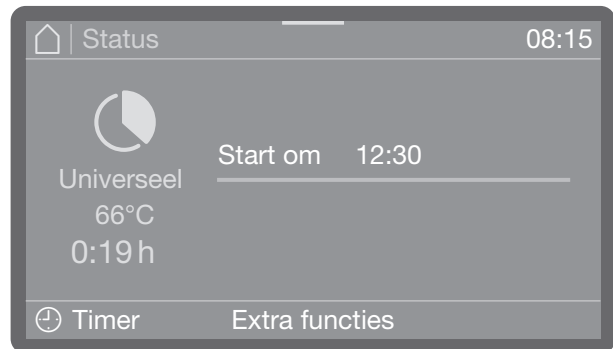

De timer is nu geactiveerd.

Door Wissen te kiezen, kunt u de invoer wissen en de timer deactiveren.

Via Extra functies kunt u (al naargelang het model) functies zoals AutoOpen of Dry+ voor het volgende programma in- of uitschakelen.

#### Timer wijzigen

- Als u de ingestelde tijd van de timer wilt wijzigen, tikt u op  Timer en voert u de start- of eindtijd in.

#### Timer wissen

- Druk op de toets *Start/Stop*.

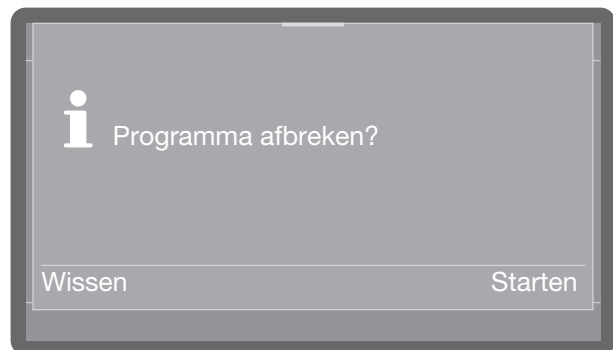

Daarna verschijnt de vraag of u het programma direct wilt starten (Starten) of alleen de instellingen van de timer wilt wissen (Wissen).

Eventueel kunt u in de programma-weergave opnieuw op  Timer tikken en via de instellingen daarna de timer wissen.

### Weergave programmaverloop

Nadat een programma is gestart, worden in het display de naam van het programma, de aanduiding van het actieve speelblok en de resttijd aangegeven.

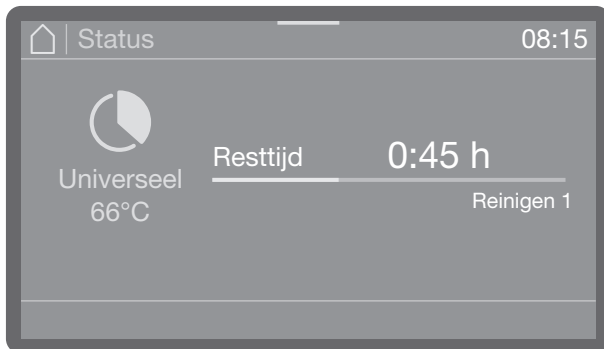

Tijdens het programmaverloop kunnen programmamaparameters zoals ingestelde of actuele temperatuur worden opgevraagd.

- Tik daarvoor in de gekleurde balk in het midden van de bovenste displayrand en veeg omlaag.

## Einde programma

Na een normaal beëindigd programma gaat de led van de toets Start/Stop uit en verschijnt de volgende weergave in het display.



Bovendien klinkt in de fabrieksinstelling gedurende ca. 3 seconden een geluidssignaal. Het geluidssignaal wordt drie keer om de 30 seconden herhaald. Zie hoofdstuk "Volume" voor de instelling van de geluidssignalen.















- Bevestig de weergave door erop te tikken.

Als er sprake is van systeemmeldingen, worden die daarna weergegeven. Dat gebeurt als er tijdens het programma bijvoorbeeld een laag niveau in het zoutreservoir of in de voorraadreservoirs voor vloeibare proceschemicaliën is gemeten of als het tijd is voor de volgende onderhoudsbeurt. Elke melding moet afzonderlijk met *OK* worden bevestigd.

## Uitschakelen

- Druk op de toets  totdat het display dooft.

## nl - Programma-overzicht

Programma	Toepassing	Reinigingsmiddel (indien <b>niet</b> vloeibaar)
		Dosering op basis van Miele-reinigingsproducten. <b>Neem de aanwijzingen van de fabrikant in acht!</b>
 Kort	Snel programma voor licht vervuild spoelgoed met verse, niet vastzittende verontreinigingen.	20–25 g of 1 tablet
 Universeel	Voor normaal verontreinigd spoelgoed.	20–25 g of 1 tablet
 Intensief	Voor sterk verontreinigd spoelgoed.	20–25 g of 1 tablet
 Superkort	Snel programma voor continu gebruikt, licht vervuild spoelgoed met verse, niet vastzittende verontreinigingen.	20–25 g <b>op de binnenkant van de deur</b>
 Hygiëne	Voor de hygiënische behandeling van het spoelgoed.	20–25 g of 1 tablet
 Hygiëne Plus (afhankelijk van het model)	Voor de hygiënische behandeling van het spoelgoed.	20–25 g of 1 tablet
 Glazen	Een speciaal glazenprogramma.	20–25 g of 1 tablet
 Bierglazen (afhankelijk van het model)	Speciaal programma voor bierglazen. De glazen drogen na afloop van het programma niet op. U moet de glazen eventueel dus nog met de hand afdrogen.	20–25 g of 1 tablet
 Bestek	Speciaal programma voor bestek.	20–25 g of 1 tablet
 Kunststof	Speciaal kunststofprogramma, ook voor licht spoelgoed.	20–25 g of 1 tablet
 EnergieSpaar	Energiebesparend programma waarbij bij normaal verontreinigd serviesgoed de water- en energiebesparing het grootst is.	20–25 g of 1 tablet
 Vario TD (alleen PFD 407)	Voor de zeer hygiënische behandeling van het spoelgoed voor bijvoorbeeld keukens van isoleer- en infectieafdelingen in ziekenhuizen.	<b>Bij voorkeur vloeibaar reinigingsmiddel (mild alkalisch) via doseermodule anders 20–25 g of 1 tab</b>
 Regeneratie	Handmatig uitvoeren van de regeneratie. Hiermee kunt u voorkomen dat u tijdens een drukke periode verplicht moet regenereren.	
 Koud	Afspoelen van sterk verontreinigd spoelgoed om vooraf vuil te verwijderen of te voorkomen dat het vuil erg indroogt. Verwijderen van zoutresten na het vullen van het zoutreservoir.	
 Afpompen	Voor het afpompen van het spoelwater, bijvoorbeeld als het spoelwater bij het programma Superkort moet worden verversd of als er een programma is gestopt.	



## nl - Technische gegevens

Model	PFD 402, PFD 405	PFD 404, PFD 407
Hoogte met deksel Hoogte zonder deksel	835 mm (verstelbaar + 60 mm) 820 mm (verstelbaar + 60 mm)	835 mm (verstelbaar + 60 mm) 820 mm (verstelbaar + 60 mm)
Breedte	598 mm	598 mm
Diepte Diepte bij geopende deur	580 mm 1.180 mm	598 mm 1.200 mm
Gewicht (netto)	ca. 70 kg	ca. 70 kg
Spanning, aansluitwaarde, zekering	Zie typeplaatje	Zie typeplaatje
Aansluitkabel	ca. 1,7 m	ca. 1,7 m
Watertemperatuur wateraansluiting: Koud water/Dampcondensator (optioneel) Warm water	max. 20 °C max. 65 °C	max. 20 °C max. 65 °C
Statische waterdruk	1.000 kPa overdruk	1.000 kPa overdruk
Minimale waterdruk wateraansluiting: Koud water/Dampcondensator (optioneel) Warm water	100 kPa overdruk 40 kPa overdruk	100 kPa overdruk 40 kPa overdruk
Aanbevolen waterdruk wateraansluiting: Koud water/Warm water Dampcondensator (optioneel – aansluiting via KW)	≥ 200 kPa overdruk ≥ 200 kPa overdruk	≥ 200 kPa overdruk ≥ 200 kPa overdruk
Watertoevoerslang	ca. 1,7 m	ca. 1,7 m
Afvoerslang	ca. 1,5 m	ca. 1,5 m
Opvoerhoogte	min. 0,3 m, max. 1,0 m	min. 0,3 m, max. 1,0 m
Afpomplengte	max. 4,0 m	max. 4,0 m
Gebruiksvoorwaarden: omgevingstemperatuur Relatieve luchtvochtigheid maximaal lineair afnemend tot relatieve luchtvochtigheid minimaal	5 °C tot 40 °C 80% voor temperaturen tot 31 °C 50% voor temperaturen tot 40 °C 10%	5 °C tot 40 °C 80% voor temperaturen tot 31 °C 50% voor temperaturen tot 40 °C 10%
Opslag- en transportvoorwaarden: omgevingstemperatuur relatieve luchtvochtigheid luchtdruk	-20 °C tot 60 °C 10% tot 85% 500 hPa tot 1060 hPa	-20 °C tot 60 °C 10% tot 85% 500 hPa tot 1060 hPa
Hoogte boven NAP (volgens IEC/EN 60335)	tot 2.000 m*	tot 2.000 m*
Beschermingsklasse (volgens IEC 60529)	IP21	IP21
Geluidsemissiewaarden Geluidsvermogen LwA Geluidsdrukniveau LpA	Onderbouwapparaat met houten lijst voor sokkel in kort programma 59 dB(A) 47 dB (A)	Onderbouwapparaat met houten lijst voor sokkel in kort programma 57 dB(A) 45 dB (A)
Wifi-standaard	802.11 b/g/n	
Wifi-frequentieband	2.400-2.483,5 MHz	
Wifi maximaal zendvermogen	< 100 mW	
Keurmerk	VDE, EMC ontstoord	
CE-aanduiding	2006/42/EG machinerichtlijn	
Adres fabrikant	Miele & Cie. KG, Carl-Miele-Straße 29, 33332 Gütersloh, Germany	

\* Op een hoogte van meer dan 2.000 m bereikt het spoelwater het kookpunt bij een lagere temperatuur. Daarom moeten de programmaparameters eventueel worden aangepast.

## no - Innhold

---

<b>Forskriftsmessig bruk</b> .....	139
Fullstendige dokumenter .....	139
<b>Maskinbeskrivelse</b> .....	140
Oversikt .....	140
Betjeningspanel .....	141
<b>Sikkerhetsregler og advarsler</b> .....	142
Advarsler og symboler på oppvaskmaskinen .....	144
Retur og gjenvinning av oppvaskmaskinen .....	144
<b>Igangsetting</b> .....	145
Oppstilling og tilkobling .....	145
Avløp .....	145
Innkobling .....	145
Velg språk .....	145
Opprette WiFi .....	145
Stille inn dato .....	145
Stille inn klokkeslett .....	146
Velg temperaturenhet .....	146
Innstilling av vannhardhet .....	146
Valg av vanntilkoblinger .....	147
Igangsettingen er avsluttet .....	147
<b>Åpne og lukke døren</b> .....	148
Dørlås .....	148
Komfort-dørlås .....	148
Oppvaskmaskin med håndtak .....	148
<b>Påfylling av regenereringssalt</b> .....	149
<b>Oppvask- og glansmiddel</b> .....	150
Doseringssystemer .....	150
Oppvaskmiddel .....	150
Fyll på doseringsbeholderen i døren .....	150
Henvisninger til programmet Superkort .....	151
Bytt beholder .....	152
Glansmiddel .....	152
Fyll på doseringsbeholderen i døren .....	152
Melding om manglende middel .....	153
<b>Drift</b> .....	154
Innkobling .....	154
Velge program .....	154
Starte program .....	155
Via timeren kan programmet startes .....	155
Visning av programforløp .....	156
Programslutt .....	156
Utkobling .....	156
<b>Programoversikt</b> .....	157
<b>Tekniske data</b> .....	158

- ▶ Denne Miele-oppvaskmaskinen er pga. korte programtider og høye rengjøringseffekt beregnet for profesjonell bruk, som f.eks. i
  - Bo- og omsorgssentre
  - Sykehus (kun oppvaskmaskiner med programmet Vario TD)
  - Restauranter og gjestgiverier
  - Hoteller og pensjonater og
  - lignende
- ▶ Senere i denne bruksanvisningen blir oppvaskmaskinen for storhusholdning betegnet som oppvaskmaskin.  
Glass, bestikk og servisedeler blir generelt kalt servise i denne bruksanvisningen, så lenge de ikke blir nærmere definert.
- ▶ Oppvaskmaskinen er kun tillatt for anvendelsesområdet «oppvask» som er nevnt i bruksanvisningen, f.eks. til vask av glass, servise og bestikk. Enhver annen bruk, ombygginger og endringer er ikke tillatt.
- ▶ Oppvaskmaskinen for storhusholdning er kun bestemt for innendørs, stasjonær bruk.
- ▶ Spesialinnsatsene i kurvene skal kun brukes til det de er bestemt for.
- ▶ Oppvaskmaskinen skal ikke brukes til rengjøring av medisinsk utstyr.
- ▶ Personer, som på grunn av sin psykiske eller fysiske tilstand eller pga. sin uerfarenhet eller uvitenhet ikke er i stand til å betjene oppvaskmaskinen på en sikker måte, må ikke bruke denne oppvaskmaskinen uten tilsyn eller veiledning fra en ansvarlig person.
- ▶ Betjeningen av oppvaskmaskinen er forbeholdt personer som har fått opplæring. Personalet bør skoleres regelmessig.
- ▶ Hold øye med barn som befinner seg i nærheten av oppvaskmaskinen. Ikke la barn leke med oppvaskmaskinen. Det er blant annet fare for at barn kan stenge seg inne i maskinen.
- ▶ Barn skal ikke bruke oppvaskmaskinen.

### Fullstendige dokumenter

Den kortfattede bruksanvisningen inneholder forkortet informasjon og erstatter ikke bruksanvisningen. Du finner den fullstendige bruksanvisningen, i tillegg til flere aktuelle dokumenter vedrørende maskinen din, på Miele's internettside:  
<http://www.miele.no/professional/bruksanvisninger>



For å hente frem dokumentene trenger du typebetegnelsen eller fabriksnummeret på oppvaskmaskinen. Begge opplysningene finner du på typeskiltet som er plassert øverst i dørfalsen.



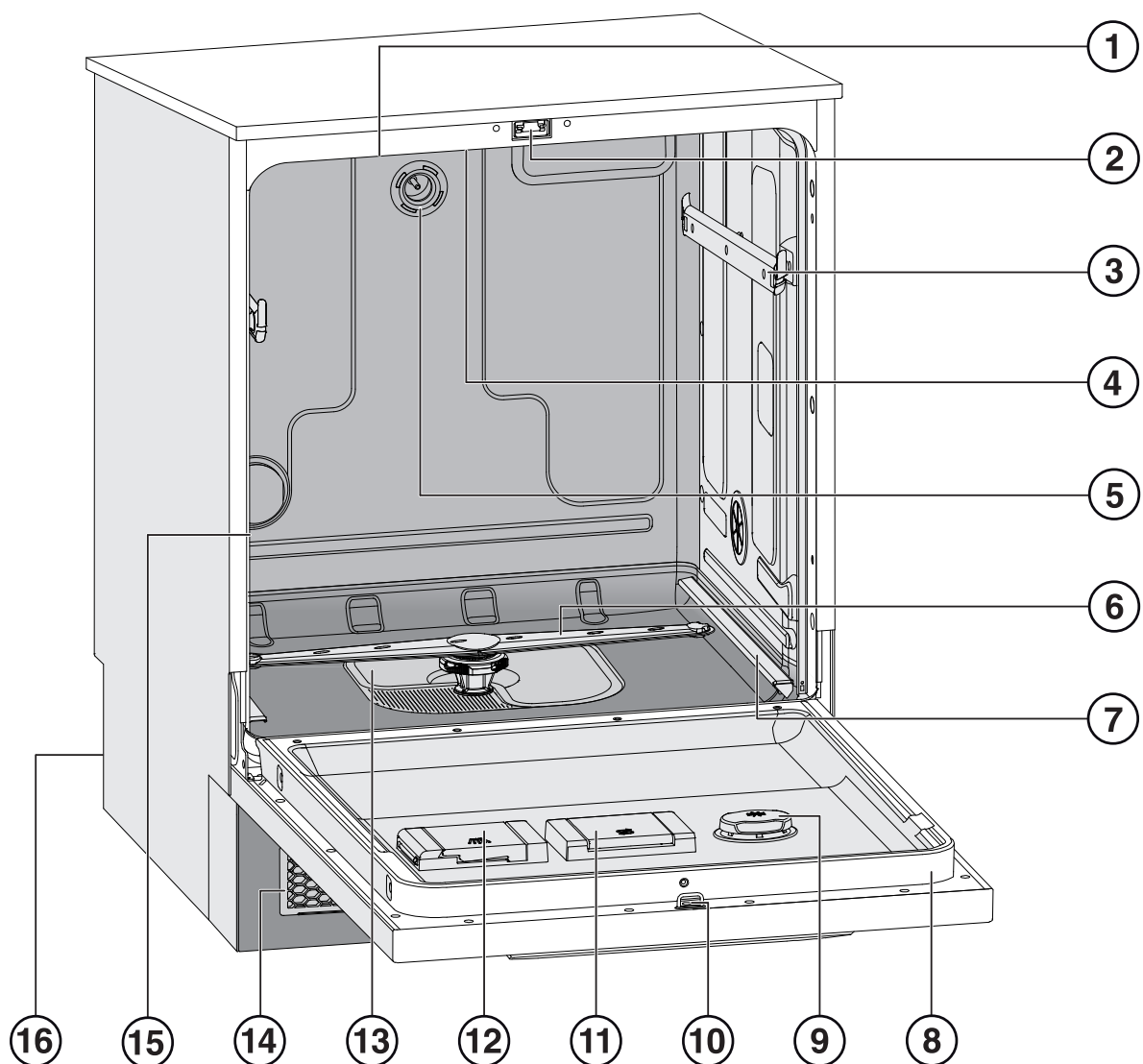

## Oversikt

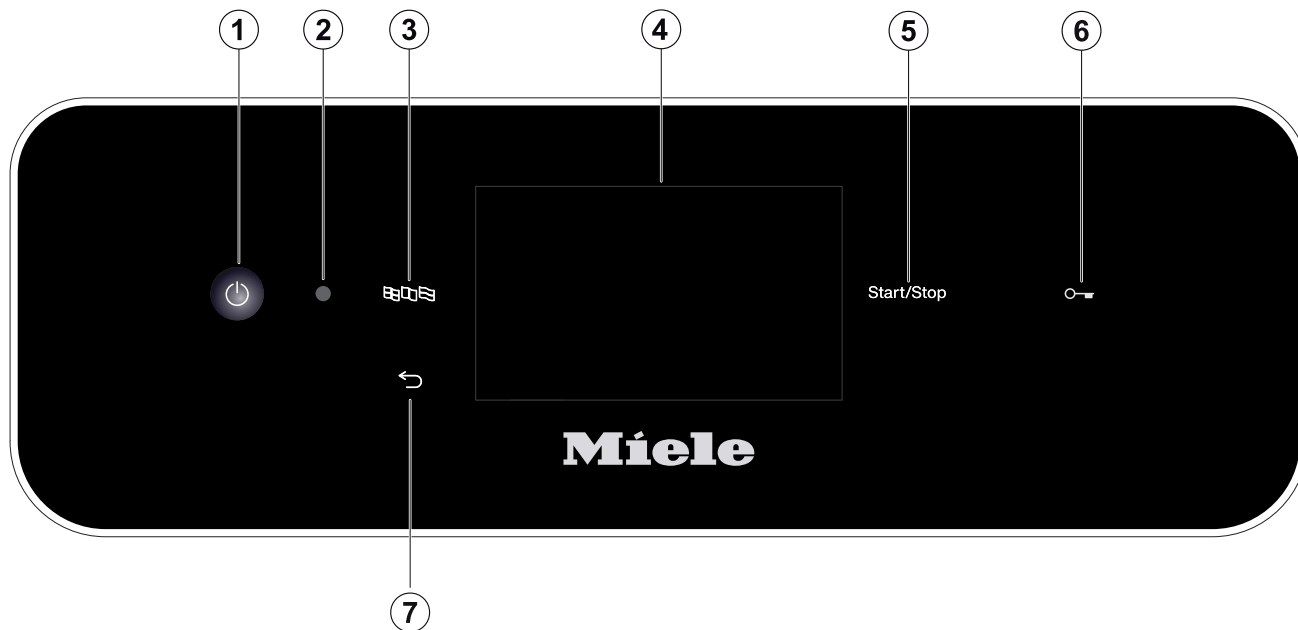

- |   |   |
|---|---|
| ① Luftinntak for friskluft (modellavhengig) | ⑨ Glansemiddelbeholder  |
| ② Dørlås                                    | ⑩ Låsehake til dørlås   |
| ③ Førings Skinner overkurv                  | ⑪ Beholder for regenererings salt   |
| ④ Øvre maskinspylearm                       | ⑫ Beholder for oppvaskmiddel i pulverform   |
| ⑤ Vanntilkobling overkurv                   | ⑬ Silkombinasjon  |
| ⑥ Nedre maskinspylearm                      | ⑭ Gitter for luftutslipp og luftinntak med filter for friskluft (modellavhengig)  |
| ⑦ Førings Skinner underkurv                 | ⑮ Utslipp for vaskekammerluft (modellavhengig)  |
| ⑧ Typeskilt                                 | ⑯ Bakside: <ul style="list-style-type: none"><li>- Elektro- og vanntilkoblinger</li><li>- Sugelanse/-r for eksterne beholdere (modellavhengig)</li><li>- Tilkoblinger for eksterne doseringsmoduler (DOS-moduler)</li></ul> |

## Betjeningspanel



- |   |  |
|---|--|
| <p>① Tast  (På/Av)<br/>Slå på og av oppvaskmaskinen</p> <p>② Grensesnitt for serviceavdelingen<br/>Kontroll- og overføringspunkt for Miele serviceavdeling</p> <p>③ Tast  (språkvalg)<br/>Valg av displayspråk</p> <p>④ Touchdisplay<br/>Visning og valg av betjeningselementer</p> | <p>⑤ Start/Stop-tast<br/>Starter hhv. avbryter et program</p> <p>⑥ (Modellavhengig)<br/>Tast  (dørutløser)<br/>Åpne døren</p> <p>⑦ Tast  (avbryte eller tilbake)<br/>Avbryter prosessen i displayet; intet programavbrudd!</p> |
|---|--|

## no - Sikkerhetsregler og advarsler

---

### Forskriftsmessig oppstilling

- ▶ Maskinen må ikke oppstilles i rom hvor det er fare for eksplosjon eller frost.
- ▶ For å sikre at maskinen står støtt, må innbyggings- og integreringsmaskiner bare settes opp under en gjennomgående benkeplate, som er skrudd fast til skapene ved siden av.
- ▶ I oppvaskmaskinens omgivelser bør det fortrinnsvis bare brukes møbler for industriell bruk, ellers kan de bli skadet på grunn av kondensvann. Beskytt møbler som ikke tåler så mye, ved å sette på et dampbeskyttelsessett som fås kjøpt som ekstrautstyr. Dampbeskyttelsesfolien må klebes under benkeplaten i åpningsområdet til oppvaskmaskinen.

### Teknisk sikkerhet

- ▶ Igangsetting, vedlikehold og reparasjon av oppvaskmaskinen skal kun foretas av Mieleles serviceavdeling eller annet Miele- autorisert personell. Ved ukyndig utført installasjon, vedlikehold eller reparasjoner kan det oppstå betydelig fare for brukeren.
- ▶ Betjeningen av oppvaskmaskinen er forbeholdt personer som har fått opplæring. Personalet bør skoleres regelmessig.
- ▶ Kontroller før oppvaskmaskinen oppstilles at den ikke har ytre, synlige skader. En skadet maskin må ikke oppstilles og tas i bruk. En skadet oppvaskmaskin kan være farlig å bruke!
- ▶ En skadet eller utett oppvaskmaskin må straks skrues av. Ta kontakt med Mieleles serviceavdeling, en autorisert Miele-forhandler eller tilsvarende autoriserte fagfolk.
- ▶ Defekte deler må bare skiftes ut med originale reservedeler fra Miele. Bare for disse delene kan Miele garantere at de funksjons- og sikkerhetskravene som stilles til produktene, blir oppfylt.
- ▶ Sikkerheten for det elektriske anlegget i oppvaskmaskinen garanteres kun hvis den kobles til et forskriftsmessig installert jordingsystem. La eventuelt elektrofagfolk kontrollere husinstallasjonen hvis du er i tvil.
- ▶ Følg monteringsrådene i bruksanvisningen og installasjonsveiledningen.
- ▶ Før oppvaskmaskinen tilkobles, må tilkoblingsdataene (sikring, spenning og frekvens) på typeskiltet sammenlignes med dataene for elektronettet.
- ▶ Oppvaskmaskinen må ikke stå foran et støpsel som tilhører et elektrisk apparat. Da kan dybden på innbyggingsnisjen bli for liten, og press på støpselet kan føre til overoppheting. Se kapitlet «Elektrotilkobling».
- ▶ Tilkobling av oppvaskmaskinen til strømnettet må ikke skje via flerveisstikkontakter eller skjøteledning, da de ikke ivaretar sikkerheten på en tilfredsstillende måte (f.eks. brannfare ved overoppheting).
- ▶ Du må aldri åpne kabinettet til oppvaskmaskinen. Hvis strømførende deler blir berørt og den elektriske og mekaniske konstruksjonen forandret, utsettes du for fare og det kan oppstå funksjonsfeil på maskinen.
- ▶ Hvis tilkoblingsledningen er skadet, må ikke oppvaskmaskinen settes i gang. En skadet tilkoblingsledning må erstattes av en egnet tilkoblingsledning. Av sikkerhetsgrunner skal den kun skiftes ut av Mieleles serviceavdeling eller kvalifiserte fagfolk.

- ▶ Koble maskinen fra el-nettet når det skal utføres vedlikehold.
- ▶ Koblingsboksen for vanninntaket inneholder to elektriske ventiler. Boksen må ikke dypes i vann!
- ▶ I inntaksslangen er det spenningsførende ledninger. Du må derfor ikke gjøre slangen kortere.

### Forskriftsmessig bruk

- ▶ Maskinen er kun beregnet for bruk med vann og oppvaskmidler som er egnet for oppvaskmaskiner for storhusholdning. Oppvaskmaskinen må ikke brukes med organiske løsemidler eller antenkelige væsker. Det er bl.a. eksplosjonsfare, men også fare for at gummi- og kunststoffdeler blir ødelagt og at det vil renne væsker ut som følge av dette.
- ▶ Bruk kun oppvaskmidler for oppvaskmaskiner. Hvis du bruker andre oppvaskmidler, er det fare for at serviset og oppvaskmaskinen blir skadet.
- ▶ Ingen må stå eller sette seg på den åpne maskindøren. Oppvaskmaskinen kan velte eller bli ødelagt.
- ▶ Etter arbeider på vannledningsnett må slangene til oppvaskmaskinens vannforsyning luftes, ellers kan komponentene bli skadet.
- ▶ Vær spesielt forsiktig når maskinen vasker ved høye temperaturer. Når døren åpnes, er det stor fare for forbrenning hhv. skålding! Servise, bestikk, kurver og innsatser må avkjøles. Tøm eventuelle rester av varmt vann fra hule deler i vaskekammeret.
- ▶ Vannet i oppvaskmaskinen er ikke drikkevann!
- ▶ Forbehandlinger av serviset (f.eks. med håndoppvaskmiddel og andre rengjøringsmidler), bestemte tilsmussinger og enkelte oppvaskmidler kan forårsake skum. Skum kan forringe rengjøringsresultatet.
- ▶ Skum som siver ut av vaskekammeret kan forårsake materiellskade på oppvaskmaskinen. Avbryt straks programmet hvis det siver ut skum, og koble maskinen fra el-nettet!
- ▶ Det er en viss fare for at du kan skli når gulvet er vått, avhengig av gulvoverflaten og hva slags sko du bruker. Hold gulvet tørt så godt det lar seg gjøre og fjern væsker umiddelbart med egnede midler. Ta nødvendige forholdsregler med tanke på sikkerheten når du skal fjerne farlige stoffer og varme væsker.
- ▶ Ved bruk av oppvaskmidler og spesialprodukter må du følge henvisningene fra produsenten av rengjøringsmidlene. Bruk rengjøringsmiddelet kun for det bruksområdet som er oppgitt av produsenten, for å unngå skader på materiell og ev. kraftige kjemiske reaksjoner (f.eks. knallgassreaksjon).
- ▶ For å unngå skader på materialer og korrosjon skal det ikke komme syrer, kloridholdige løsninger og korroderende jernholdige materialer i vaskekammeret og på kabinettet.
- ▶ Ikke vask servisedeler med aske, sand, voks, smørefett eller farge i den profesjonelle oppvaskmaskinen. Disse stoffene kan skade oppvaskmaskinen.
- ▶ Oppvaskmaskinen og området i umiddelbar nærhet må ikke rengjøres med spyling, f.eks. med vannslange eller høytrykksspyler.

## no - Sikkerhetsregler og advarsler

---

- ▶ Sørg for at kabinettet ikke kommer i kontakt med syreholdige løsninger/damper for å unngå korrosjonsskader.
- ▶ Ved stående plassering av skarpe, spisse gjenstander: Vær oppmerksom på faren for skade. Plasser bestikkdelene slik at de ikke kan føre til skader.
- ▶ Ventilasjonsgitteret på oppvaskmaskiner med aktiv tørking må ikke blokkeres eller tettes igjen.

### Tilbehør

- ▶ Kun Miele-tilleggsutstyr for vedkommende bruksområde må kobles til maskinen. Hos Miele kan du få oppgitt typebetegnelsen for det enkelte tilbehøret.
- ▶ Det må kun brukes kurver og innsatser fra Miele. Ved endring av Miele-tilbehøret eller ved bruk av andre kurver og innsatser, kan ikke Miele garantere at det oppnås et tilfredsstillende resultat. Skader som oppstår som følge av dette, dekkes ikke av garantien eller av serviceavtalen.

### Advarsler og symboler på oppvaskmaskinen

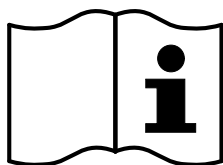

Advarsel:  
Se bruksanvisningen!

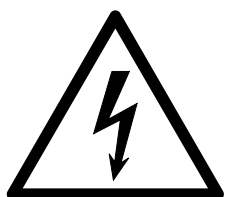

Advarsel:  
Fare for elektrisk støt!



Advarsel! Svært varme overflater:  
Ved åpning av døren, kan det være svært varmt inne i vaskekammeret!

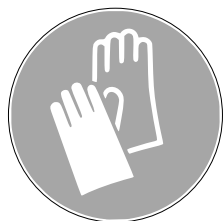

Fare for kuttskader:  
Bruk solide vernehansker ved transport og oppstilling av maskinen.

### Retur og gjenvinning av oppvaskmaskinen

- ▶ Av hensyn til sikkerhet og miljøet: Følg sikkerhetsreglene og henvisningene fra produsenten av prosesskjemikalier når du avhender prosesskjemikalier (bruk vernebriller og hansker!).
- ▶ Fjern eller blokker dørlåsen, slik at barn ikke kan låse seg inne. Deretter skal oppvaskmaskinen avhendes forskriftsmessig (se «Aktivt miljøvern»).



## Oppstilling og tilkobling

Før igangsetting må oppvaskmaskinen stå støtt, være tilkoblet strømmettet og vanninntak og -avløp være tilkoblet. Følg henvisningene i kapitlene «Oppstilling», «Vann-tilkobling» og «Elektrotilkobling», samt installasjonsveiledningen.

## Avløp

Ved igangsettingen er det snakk en fast prosedyre, som ikke kan avbrytes.

## Innkobling

- Trykk på tasten .

## Velg språk

Igangsettingen starter ved valg av display-språk.

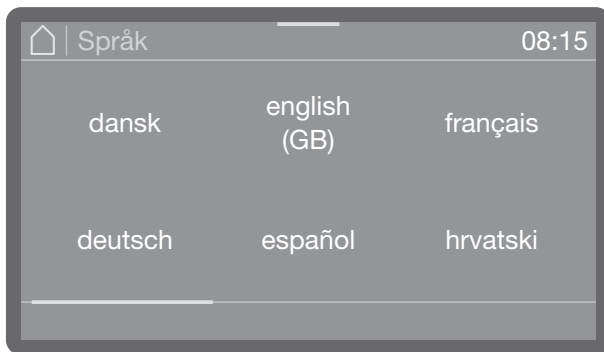

- Bla til ønsket språk, som kan velges ved å berøre det.

## Opprette WiFi

I neste trinn kan du koble oppvaskmaskinen til WiFi.

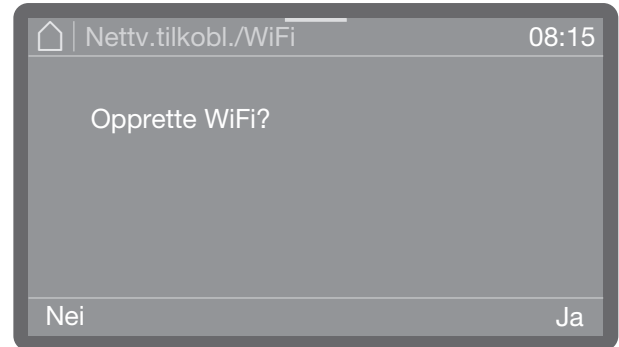

- Velg Nei når du ikke ønsker å integrere oppvaskmaskinen i WiFi-nettverket, eller først vil gjøre dette senere.
- Dersom du velger Ja blir du ført gjennom oppsettsprosedyren i de neste trinnene. Se her kapittel «Flere innstillinger, Nettverk/WiFi».

## Stille inn dato



- Still inn datoen. Rekkefølgen på år, måned og dag er uavhengig av datoformatet som er stilt inn.
- Lagre innstillingen med OK.

## no - Igangsetting

### Stille inn klokkeslett

Innstillingen av klokkeslett foretas i det innstilte klokkeslettformatet.

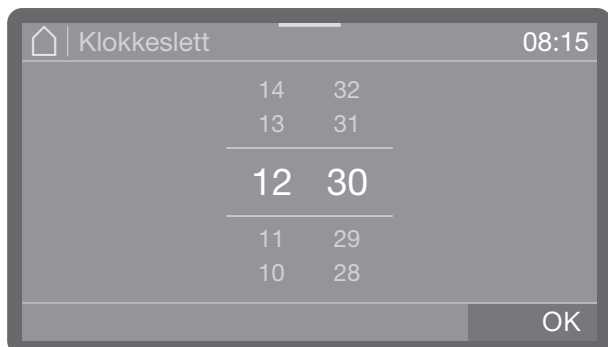

- Still inn klokkeslettet og bekreft inntastingen med OK.

### Velg temperaturenhet

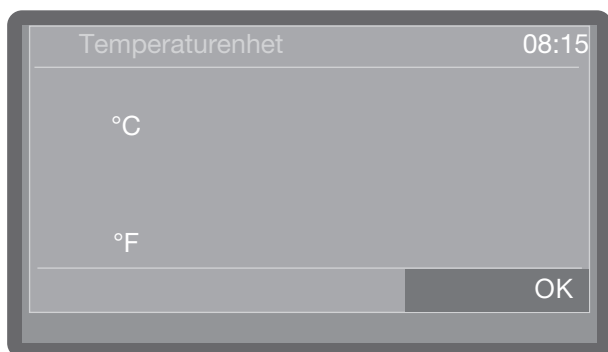

- °C  
Temperaturvisning i grader Celsius.
  - °F  
Temperaturvisning i grader Fahrenheit.
- Velg ønsket opsjon ved å berøre den.

### Innstilling av vannhardhet

Det ansvarlige vannverket opplyser om hardhetsgraden på kranvannet.

Ved varierende vannhardhet må du alltid stille inn den høyeste verdien. Hvis vannhardheten varierer f.eks. mellom 1,4 og 3,1 mmol/l (8 og 17 °dH), må vannhardheten stilles på 3,1 mmol/l (17 °dH).

Verdiene for innstilling av vannhardhet finner du i kapittelet «Påfylling av regenererings-salt».

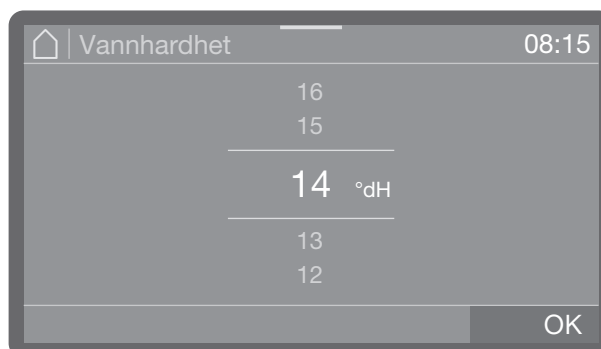

- Still inn vannhardheten.
- Lagre innstillingen med OK.

Ved eventuell senere service letter du arbeidet for teknikeren hvis vannhardheten er kjent. Du må derfor dokumentere vannhardheten i kapittelet «Påfylling av regenererings-salt».

### Valg av vanntilkoblinger

Utvalget står kun til disposisjon på oppvaskmaskiner med mer enn én vanntilkobling (modellavhengig).

Fra fabrikken er alle de tilgjengelige vanntilkoblingene aktivert i styringen. De enkelte vanntilkoblingene kan deaktiveres senere, f.eks. dersom det ikke finnes noen tilkoblingsmuligheter for dette.

Etter avsluttet igangsetting kan vanntilkoblingene stilles inn igjen av Miele serviceavdelingen.

- Velg en av de tilgjengelige vanntilkoblingene, f.eks.:

- Varmtvann

Tilkobling for varmtvann

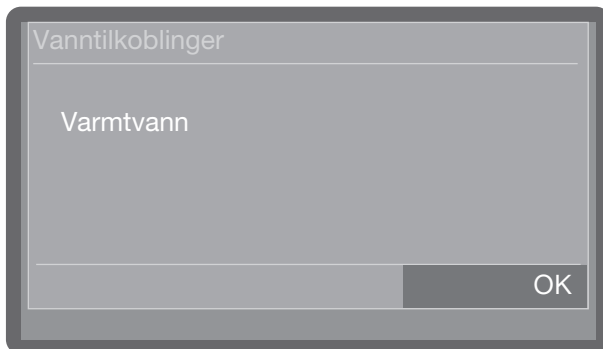

Rammen viser den aktiverte vanntilkoblingen. Ved en berøring forsvinner rammen og vanntilkoblingen er permanent deaktivert.

- Velg OK, for å bekrefte valget.

### Igangsettingen er avsluttet

Igangsettingen avsluttes på vellykket vis med følgende melding.



- Bekreft meldingen med OK.

Oppvaskmaskinen er nå klar for bruk.

## no - Åpne og lukke døren



### Dørlås

Modellavhengig har oppvaskmaskinen en komfort-dørlås med elektronisk dørlås eller en manuell lås. Oppvaskmaskiner med komfort-dørlås har en dørtast  på betjeningspanelet. Denne tasten foreligger ikke på maskiner med håndtak.

### Komfort-dørlås

#### Åpne døren

En dør som er låst elektronisk kan åpnes under følgende omstendigheter:

- Maskinen er koblet til strømmettet og slått på (LED-lampen i tastefeltet  lyser),
- LED-lampen  lyser i tastefeltet.

- Trykk på tasten  for å åpne døren.

Ved en temperatur på over 67 °C i vaskekammeret vises en melding Svært varmt vaskekammer: Fare for å bli skadet. Vær forsiktig når du åpner døren. i displayet.

Ved å trykke på tasten  igjen åpnes døren.

Døren blir åpnet på gløtt av komfort-dørlåsen. LED-lampen i tastefeltet slukker, så snart døren er lukket.

Betjeningspanelet til rengjøringsautomaten fungerer også som håndtak.

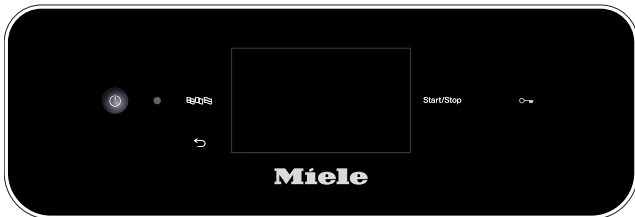

- Ta tak i gripelisten under betjeningspanelet og fell ned døren.

#### Lukke døren

- Påse at ingen gjenstander eller servise stikker ut i dørens lukkeområde.

 Fare for personskader grunnet kvestelser.

Ikke stikk fingrene inn mellom dør og kammer. Det er fare for å få fingrene i klem.

- Løft opp døren og trykk den inn til den stopper.

Døren trekkes deretter i sin sluttposisjon, forutsatt at funksjonen AutoClose er aktivert (se kapittel «AutoClose»).

### Oppvaskmaskin med håndtak

På oppvaskmaskiner med håndtak kan døren åpnes til enhver tid, også under programforløpet. I det siste tilfellet må man være ekstra forsiktig.

#### Åpne døren

 Fare for skålding, forbrenning og eteskader!

Hvis døren åpnes under et programforløp, kan det strømme ut svært varmt vann og prosesskjemikalier. Dessuten stopper det programmet som er i gang, og under visse omstendigheter blir det til og med avbrutt.

Du må kun åpne døren dersom det ikke pågår noe program.

Betjeningspanelet til oppvaskmaskinen fungerer også som håndtak.



- Ta tak i gripelisten under betjeningspanelet og fell ned døren.

#### Lukke døren

- Påse at ingen gjenstander eller servise stikker ut i dørens lukkeområde.

 Fare for personskader grunnet kvestelser.

Ikke stikk fingrene inn mellom dør og kammer. Det er fare for å få fingrene i klem.

- Løft opp døren og trykk den inn til den stopper.

### Påfylling av regenererings salt

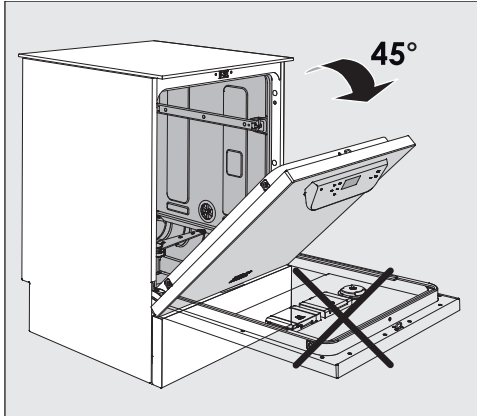

- Åpne døren **bare halvveis** når du skal fylle på salt, slik at du er sikker på at alt saltet havner i beholderen.

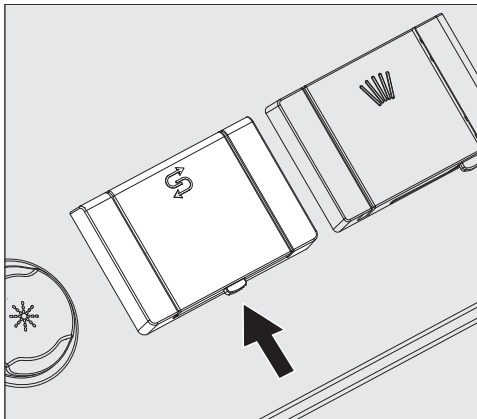

- Trykk åpningstasten på saltbeholderlokket i pilens retning. Lokket spretter opp.
- Åpne trakten.

**Ikke** fyll vann i beholderen!

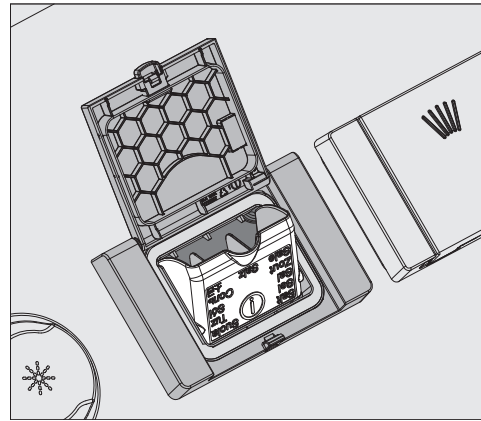

- Ikke fyll mer salt i beholderen, enn at det er mulig å lukke trakten uten anstrengelser. Ved første saltpåfylling rommer beholderen ca. 2 kg salt, avhengig av korningen. Ved etterfylling er saltopptaket mindre, da det fremdeles er saltrester i beholderen.

Ved saltpåfylling kan det trenge vann ut av beholderen.

- Fjern saltrester fra påfyllingsområdet og pakningen og lukk deretter beholderlokket.
- Start programmet *Kaldt* uten servise straks etter saltpåfylling for å unngå korrosjon i vaskekammeret. Eventuell overflødig saltoppløsning blir dermed fortynnet og skylt ut.

# no - Oppvask- og glansmiddel

## Doseringsystemer

Modellavhengig er oppvaskmaskinen utstyrt med flere doseringssystemer for prosess-kjemikalier:

### - Oppvaskmiddel

Oppvaskmiddel kan doseres i pulverform, som tabletter eller i flytende form. Pulvervaskemidler og tabletter doseres via doseringsbeholderen i døren med  symbolet. Dosering av flytende oppvaskmiddel foretas modellavhengig enten via et innebygd doseringssystem i maskinen eller via en ekstern doseringsmodul.

### - Glansmiddel

Glansmiddel kan modellavhengig doseres via doseringsbeholderen i døren med  symbolet eller via en ekstern doseringsmodul (DOS-modul).

Den eksterne doseringsmodulen kan til enhver tid ettermonteres av Miele serviceavdelingen, forutsatt at de respektive tilkoblingene til doseringsmodulen er tilgjengelige.

## Oppvaskmiddel

Bruk kun oppvaskmiddel for profesjonelle oppvaskmaskiner.

Du finner egnede produkter i Miele Professional sitt produktsortiment.

Oppvaskmiddel kan doseres i pulverform, som tabletter eller i flytende form.

Pulvervaskemidler og tabletter doseres via doseringsbeholderen i døren med  symbolet.

Bruk kun oppvasktabletter som løser seg opp raskt. Du finner egnede tabletter i Miele Professional sitt produktsortiment.

## Fyll på doseringsbeholderen i døren

 Helsefare grunnet støvutvikling. Ved dosering av pulverformede oppvaskmidler og tabletter, kan støv virvles opp fra det fine oppvaskmiddelet. Støv som havner i munnen, halsen eller øynene kan forårsake irritasjoner eller etseskader. Ved dosering av pulverformede oppvaskmidler og tabletter bør støvutvikling helst unngås.

Før hvert oppvaskprogram (unntatt Superkort, Kaldt, Regenerering og Utpumping) må du fylle oppvaskpulver eller oppvasktabletter i beholderen (vær oppmerksom på henvisningene til programmet Superkort).

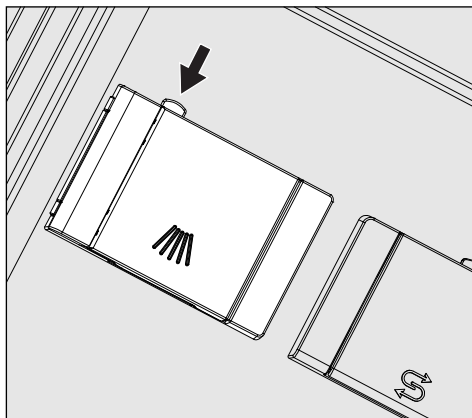

- Trykk på den gule låseknappen på doseringsbeholderen med symbolet .

Beholderlokket spretter opp på siden. Etter programforløpet er beholderlokket åpnet.

Når døren er åpnet slik at den står vannrett, angir markeringene omtrentlig påfyllingsmengde i milliliter (ml). Kammeret rommer ca. 60 ml oppvaskmiddel.

Markeringene angir omtrentlig doseringsmengde i gram (g) for vanlig oppvaskmiddel i pulverform. Det kan forekomme avvik avhengig av kornstørrelsen.

### Doseringseksempel:

I programavsnittet «Hovedvask» renner det inn ca. 8,5 l vann. For en oppvaskmiddelkonsentrasjon på ca. 3 g/l tilsvarer det ca. 25 g oppvaskmiddel. Ta hensyn til eventuelle avvik i produsentinformasjonen!

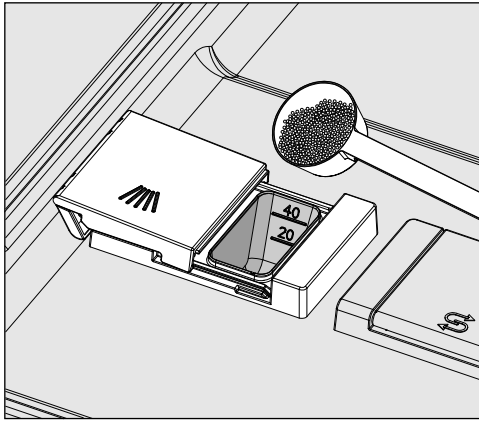

- Fyll oppvaskmiddel i beholderkammeret.

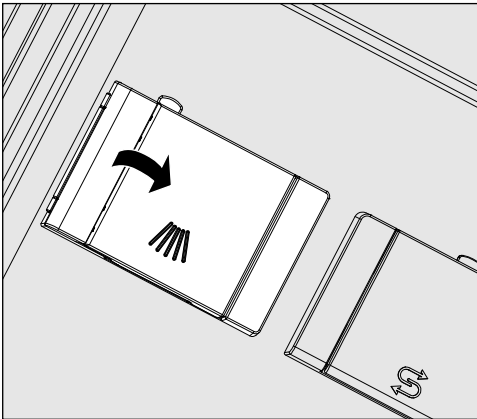

- Lukk deretter lokket til beholderen.

⚠ Kontroller om oppvaskmiddelet har løst seg fullstendig opp etter hvert programforløp. Hvis ikke, må programmet gjentas. Kontroller om serviset eventuelt har hindret utspyling av doseringsbeholderen, og sett inn serviset på nytt.

### Henvisninger til programmet Superkort

I programmet Superkort (modellavhengig) blir ikke sluttskyllingsvannet pumpet ut ved programslutt fordi det skal oppnås korte programtider ved kontinuerlig oppvask. Oppvaskmiddelet kan ikke skylles ut av beholderen i løpet av den korte programtiden.

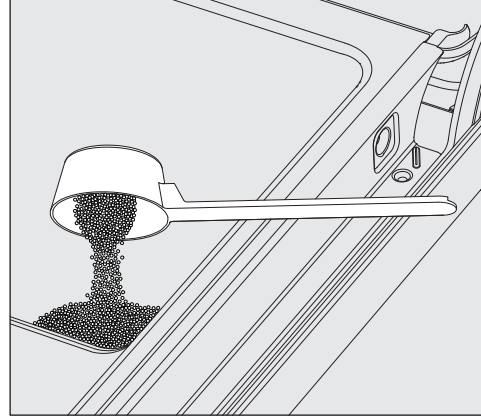

- Ha oppvaskmiddelet i pulverform direkte på innsiden av døren hvis det ikke det doseres flytende oppvaskmiddel.

Start oppvaskprogrammet umiddelbart etter doseringen på innsiden av døren slik at du unngår korrosjon hhv. misfarginger.

## no - Oppvask- og glansmiddel

Flytende oppvaskmiddel tilføres via en doseringslansje fra en ekstern beholder.

Avhengig av modell foretas dosering av flytende oppvaskmiddel enten via en innebygd doseringspumpe i maskinen eller via en ekstern doseringsmodul. Doseringsmodulene kobles til av Mieleles serviceavdeling eller annet personell autorisert av Miele, og kan når som helst ettermonteres.

### Bytt beholder

- Sett beholderen med det flytende oppvaskmiddelet (følg fargemarkeringen) på den åpne døren til vaskekammeret, eller på et underlag som tåler det og som er lett å rengjøre.
- Trekk av lokket på beholderen og ta ut sugelansen. Legg sugelansen på den åpne døren.
- Bytt ut den tomme beholderen med en full.

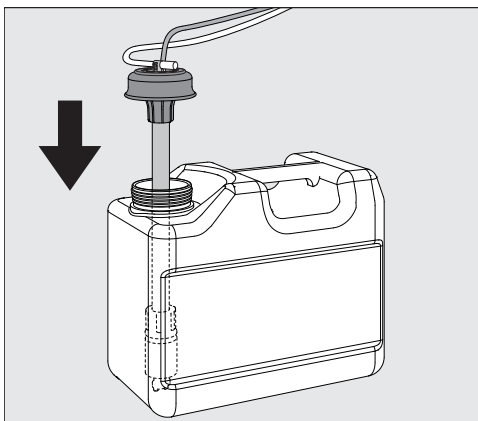

- Sett sugelansen inn i åpningen på beholderen og trykk ned lokket til det fester seg. Vær oppmerksom på fargemarkeringen.
- Tilpass doseringslansen ved å skyve den helt ned til bunnen av beholderen.
- Eventuelt søl fra prosesskemikalier må tørkes godt bort.

### Glansmiddel

Glansmiddel får vannet til å renne av serviset, slik at det skal tørke raskere etter sluttskyllingen.

I følgende situasjoner må glansmiddelkonsentrasjonen tilpasses:

- Hvis det er vannflekker på serviset etter klargjøringen, er doseringskonsentrasjonen innstilt for lavt.
- Hvis det er skjolder og striper på serviset etter klargjøringen, er doseringskonsentrasjonen innstilt for høyt.

Glansmiddel doseres i programavsnittet Sluttskylning. Da må beholderen være fylt.

### Fyll på doseringsbeholderen i døren

⚠ Du må aldri fylle på oppvaskmiddel. Dette fører alltid til at glansmiddelbeholderen blir ødelagt! Glansmiddelbeholderen må kun fylles med glansmiddel for profesjonelle oppvaskmaskiner.

- Åpne døren helt.

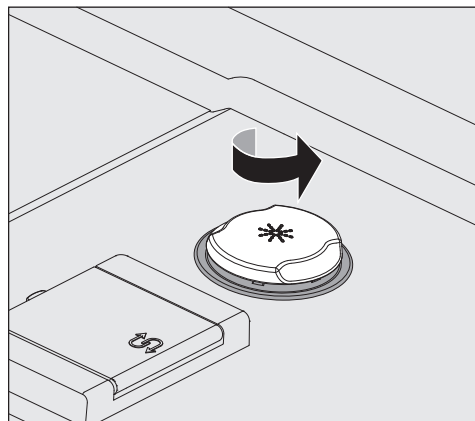

- Skru opp det gule lokk et med symbolet \* i pilretningen.

Beholderen rommer ca. 300 ml.



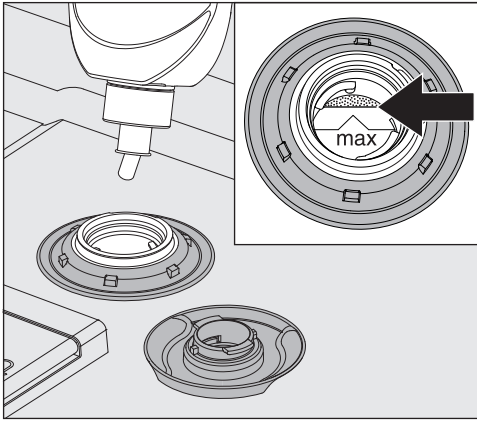

- Fyll på glansmiddel inntil det blir synlig ved «maks.» merket i påfyllingsåpningen i trakten.

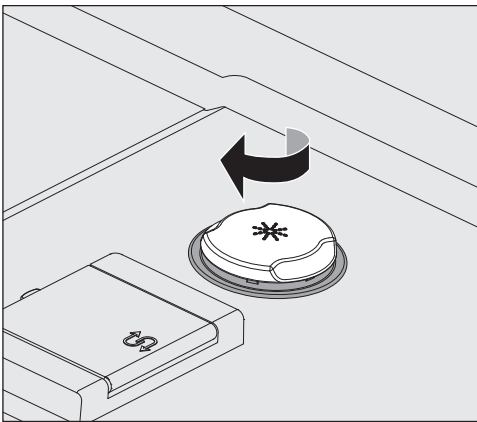

- Lukk beholderen.
- Tørk bort ev. søl av glansmiddel, for å unngå økt skumdannelse i det neste programmet.  
Eventuelt kan du også starte programmet Kaldt for å skylle vekk søl av glansmiddel på den måten.

### Melding om manglende middel

Hvis nivået i glansmiddelbeholderen er lavt, blir du bedt om å etterfylle doseringsbeholderen, f.eks.:

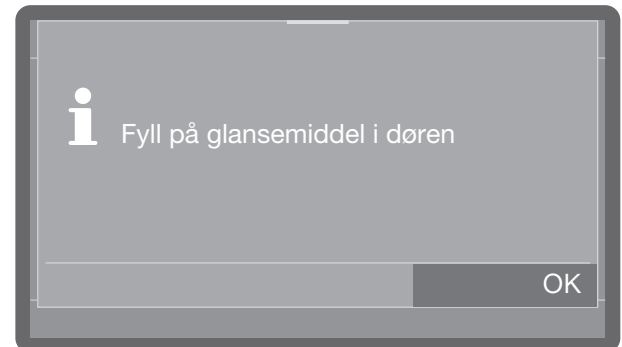

- Bekreft meldingen med *OK* og fyll på glansmiddel som beskrevet.
- Fyll doseringsbeholderen (se kapittel «Maskinfunksjoner»)



### Innkobling

- Skru opp vannkranen hvis den er stengt.

Oppvaskmaskinen må være tilkoblet strømnettet.

- Trykk på tasten , til displayet har følgende visning:



Så snart oppvaskmaskinen er klar til drift, skifter displayvisningen og viser programutvalget, f.eks.:

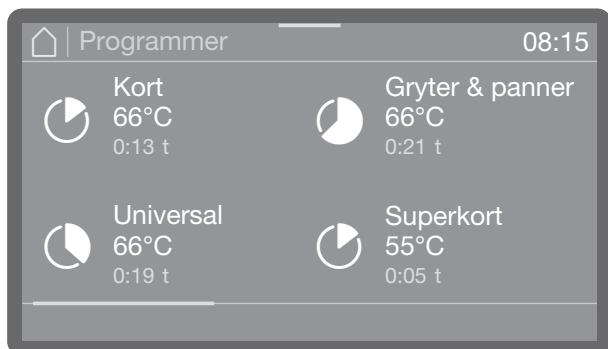

Dersom Memory-funksjonen er aktivert, vises det sist startede programmet i displayet, f.eks.:

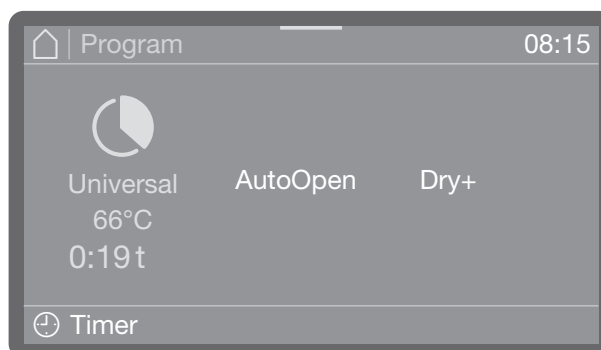

### Velge program

Velg alltid program ut i fra typen service og skittenhetsgrad.

Så snart du har valgt et program, begynner LED-lampen til tasten *Start/Stop* å blinke.

Før programstart kan du gå tilbake til programvalget med tasten  dersom du f.eks. ønsker å velge et annet program. Etter programstart er det ikke mulig lenger. Ved behov kan du avbryte programmet (se kapittel «Programavbrudd»)

## Starte program

- Trykk på tasten *Start/Stopp* (tasten *Start/Stopp* lyser).

### Via timeren kan programmet startes

Det er mulig å utsette programstarten, f.eks. for å utnytte gunstige strømpriser om natten. Det kan også stilles inn en starttid, hvor programmet skal starte (Start kl.) eller en sluttid, hvor programmet senest skal avsluttes (Slutt kl.). Tidene blir stilt inn på bakgrunn av innstilt klokkeslett, se kapittel «Klokkeslett».

### Innstilling av timer

- Velg et program.

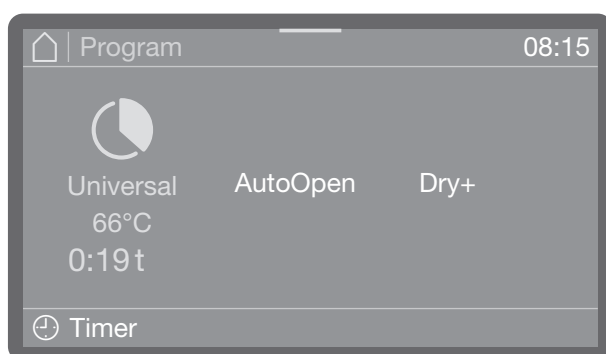

- Trykk på Timer, for å stille inn timeren.

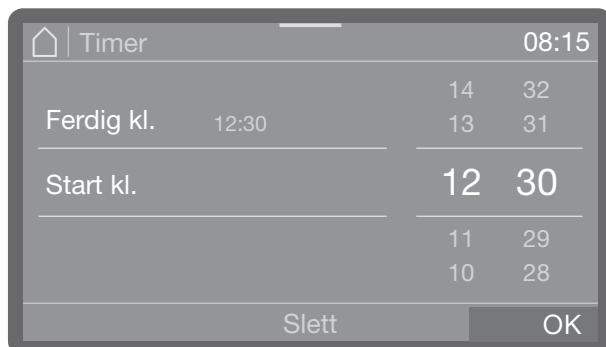

- Velg deretter start- (Start kl. ) eller sluttid (Slutt kl.).
- Still inn klokkeslettet.
- Bekreft oppføringene med OK.



Timeren er nå aktivert.

Ved å velge *Slett* kan du slette oppføringer og deaktivere timeren.

Via *Tillegg* kan du (modellavhengig) legge til eller koble ut funksjoner som *AutoOpen* eller *Dry+* for neste programforløp.

### Endre timer

- Dersom du ønsker å endre klokkeslettet som er innstilt i timeren, berør Timer og angi start- hhv. sluttid.

### Slette timer

- Trykk på tasten *Start/Stopp*.

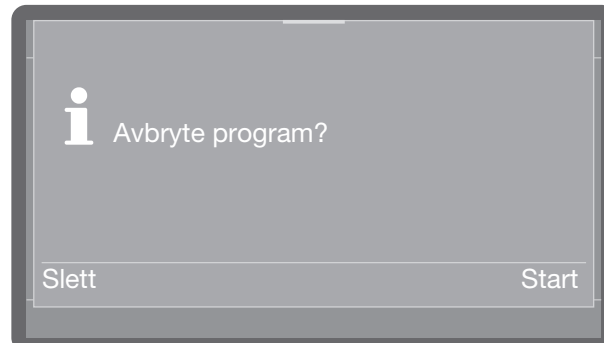

Deretter blir du spurt om du vil at programmet skal starte umiddelbart (*Start*) eller om du bare vil slette innstillingene for timeren (*Slett*).

Eventuelt kan du berøre Timer igjen i programvisningen, og slette tiden som du har stilt inn i timeren via de etterfølgende innstillingene.

### Visning av programforløp

Etter programstart vises programnavnet, betegnelsen på den aktuelle skylleblokken samt gjenværende resttid i displayet.

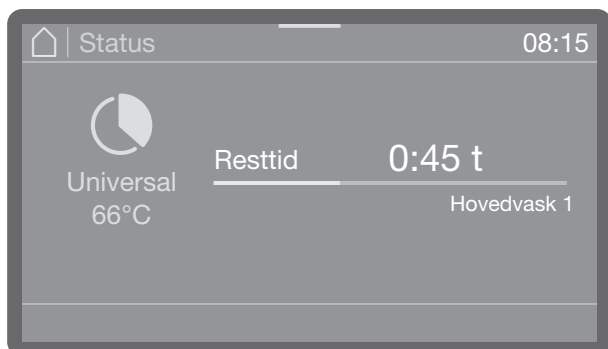

Under programforløpet kan programparametere som f.eks. programmert eller faktisk temperatur kontrolleres.

- Berør den fargede streken som befinner seg i midten øverst i kanten av displayet og sveip nedover.

### Programslutt

Etter at programmet er avsluttet på normalt vis, slukker LED-lampen på tasten Start/ Stopp og følgende melding vises i displayet.

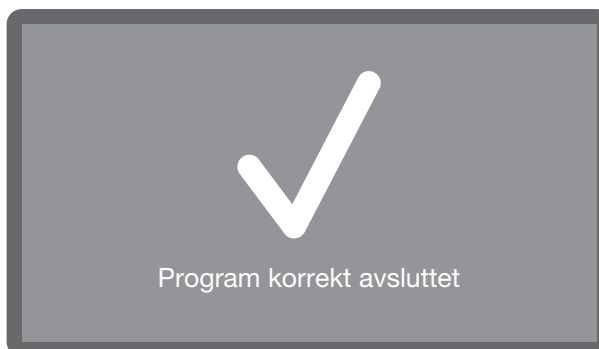

I fabrikkinnstillingen hører du i tillegg et lyd-signal i ca. 3 sekunder. Lydsignalet gjentas tre ganger med 30 sekunders mellomrom. For innstilling av lydsignalene, se kapittel «Lydstyrke».















- Du kvitterer meldingen ved å berøre den.

Hvis det foreligger systemmeldinger, vises de etterpå, f.eks. dersom det måles et lavt nivå i saltbeholderen eller i beholderne for flytende prosesskemikalier under programmet, eller dersom neste vedlikeholdstermin nærmer seg. Hver melding kvitteres enkeltvis med *OK*.

### Utkobling

- Trykk på tasten , helt til displayet slukker.

## no - Programoversikt

Program	Bruk	Oppvaskmiddel (når det <b>ikke</b> doseres flytende)
		Følgende opplysninger baserer seg på Miele's oppvaskprodukter. <b>Følg produsentens angivelser!</b>
 Kort	«Hurtigprogram» for lite skittent servise med ferske matrester som ikke er størknet.	20–25 g eller 1 tablett
 Universal	For normalt skittent servise.	20–25 g eller 1 tablett
 Gryter & panner	For svært skittent servise.	20–25 g eller 1 tablett
 Superkort	«Hurtigprogram» for kontinuerlig oppvask av lite skittent servise med ferske matrester som ikke har størknet.	20–25 g <b>på innsiden av døren</b>
 Hygiene	For hygienisk rengjøring av servise.	20–25 g eller 1 tablett
 Hygiene Plus (modellavhengig)	For hygienisk rengjøring av servise.	20–25 g eller 1 tablett
 Glass	Spesielt glassprogram.	20–25 g eller 1 tablett
 Ølglass (modellavhengig)	Spesielt ølglassprogram. Glassene tørker ikke av egenvarmen etter programslutt og må ev. tørkes for hånd.	20–25 g eller 1 tablett
 Bestikk	Spesielt bestikkprogram.	20–25 g eller 1 tablett
 Kunststoff	Spesielt kunststoffprogram, brukes også for lett servise.	20–25 g eller 1 tablett
 Energispar	Med hensyn til det kombinerte energi- og vannforbruket, er Energispar-programmet det mest energieffektive for normalt skittent servise.	20–25 g eller 1 tablett
 Vario TD (kun PFD 407)	For spesielt hygienisk klargjøring av utensiler for f.eks. postkjøkken på isolat og smittevernavdelinger på sykehus.	<b>Fortrinnsvis flytende oppvaskmiddel (mildt alkalisk) via doseringsmodul</b> alternativt 20–25 g eller 1 tablett
 Regenerering	Manuell gjennomføring av regenerering. På denne måten kan du forebygge tvangsregenerering under intensive arbeidsfaser.	
 Kaldt	Skylling av servise for å forhåndsferne sterk tilsmussing eller for å unngå at smuss stivner. Fjerning av saltrester etter at saltbeholderen er fylt.	
 Utpumping	Utpumping av vaskevannet, hvis f.eks. vaskevannet skal fornyes i Superkort-programmet, eller et program ble avbrutt.	

## no - Tekniske data

Modell	PFD 402, PFD 405	PFD 404, PFD 407
Høyde med maskindeksel Høyde uten maskindeksel	835 mm (justerbar + 60 mm) 820 mm (justerbar + 60 mm)	835 mm (justerbar + 60 mm) 820 mm (justerbar + 60 mm)
Bredde	598 mm	598 mm
Dybde Dybde med åpen dør	580 mm 1.180 mm	598 mm 1.200 mm
Vekt (netto)	ca. 70 kg	ca. 70 kg
Spenning, tilkoblingsverdi, sikring	Se typeskiltet	Se typeskiltet
Nettkabel	ca. 1,7 m	ca. 1,7 m
Vanntemperatur vanntilkobling: Kaldtvann/dampkondensator (opsjon) Varmtvann	maks. 20 °C maks. 65 °C	maks. 20 °C maks. 65 °C
Statisk vanntrykk	1.000 kPa overtrykk	1.000 kPa overtrykk
Minste flytetrykk vanntilkobling: Kaldtvann/dampkondensator (opsjon) Varmtvann	100 kPa overtrykk 40 kPa overtrykk	100 kPa overtrykk 40 kPa overtrykk
Anbefalt flytetrykk vanntilkobling: Kaldtvann/varmtvann Dampkondensator (opsjon – tilkobling via KV)	≥ 200 kPa overtrykk ≥ 200 kPa overtrykk	≥ 200 kPa overtrykk ≥ 200 kPa overtrykk
Vanninntaksslange	ca. 1,7 m	ca. 1,7 m
Avløpsslange	ca. 1,5 m	ca. 1,5 m
Pumpehøyde	Min. 0,3 m, maks. 1,0 m	Min. 0,3 m, maks. 1,0 m
Pumpelengde	Maks. 4,0 m	Maks. 4,0 m
Driftsvilkår: Omgivelsestemperatur Relativ luftfuktighet maks. Lineært avtagende til Relativ luftfuktighet min.	5 °C til 40 °C 80 % for temperaturer inntil 31 °C 50 % for temperaturer inntil 40 °C 10 %	5 °C til 40 °C 80 % for temperaturer inntil 31 °C 50 % for temperaturer inntil 40 °C 10 %
Lagrings- og transportbetingelser: Omgivelsestemperatur Relativ luftfuktighet Luftrykk	-20 °C til 60 °C 10 % til 85 % 500 hPa til 1060 hPa	-20 °C til 60 °C 10 % til 85 % 500 hPa til 1060 hPa
Høyde over havet (iht. IEC/EN 60335)	Inntil 2.000 m*	Inntil 2.000 m*
Kapslingsgrad (iht. IEC 60529)	IP21	IP21
Støyutslippsverdier  Lydeffektnivå LwA Lydtrykknivå LpA	Maskin for plassering under benk med trelist foran maskinsokkelen i programmet Kort 59 dB (A) 47 dB (A)	Maskin for plassering under benk med trelist foran maskinsokkelen i programmet Kort 57 dB (A) 45 dB (A)
WiFi-standard	802.11 b/g/n	
WiFi-frekvensbånd	2.400-2.483,5 MHz	
WiFi maksimal utgangseffekt	< 100 mW	
Godkjenninger	VDE, EMC radiostøybeskyttelse	
CE-merket	2006/42/EF Maskindirektivet	
Produsentens adresse	Miele & Cie. KG, Carl-Miele-Straße 29, 33332 Gütersloh, Tyskland	

\* På et oppstillingssted over 2.000 m høyde, er vaskevannets kokepunkt lavere. Derfor må eventuelt programparameterne justeres.

<b>Användningsområde</b> .....	160
Kompleta dokument.....	160
<b>Beskrivning av diskmaskinen</b> .....	161
Översikt .....	161
Manöverpanel.....	162
<b>Säkerhetsanvisningar och varningar</b> .....	163
Varningstecken och symboler på diskmaskinen .....	165
Hantering av uttjänt diskmaskin .....	165
<b>Idrifttagning</b> .....	166
Uppställning och anslutning.....	166
Process.....	166
Starta .....	166
Välj språk .....	166
Ställa in wifi .....	166
Ställa in datum.....	166
Ställa in klockan .....	166
Välja temperaturenhet.....	167
Ställa in vattenhårdhet.....	167
Välja vattenanslutningar .....	167
Den första idrifttagningen är genomförd .....	167
<b>Öppna och stänga luckan</b> .....	168
Lucklås .....	168
Komfort-lucklås .....	168
Öppningslås .....	168
<b>Fylla på avhärddningssalt</b> .....	169
<b>Diskmedel och spolglans</b> .....	170
Doseringssystem.....	170
Rengöringsmedel .....	170
Fylla på doseringsenheten i luckan .....	170
Anvisningar till programmet Superkort.....	171
Byta behållare.....	172
Spolglans.....	172
Fylla på doseringsenheten i luckan .....	172
Indikering för påfyllning .....	173
<b>Drift</b> .....	174
Starta.....	174
Välja program.....	174
Starta program .....	175
Starta program via timer.....	175
Visning av programförlopp .....	176
Programslut .....	176
Stänga av .....	176
<b>Programöversikt</b> .....	177
<b>Tekniska data</b> .....	178

## sv - Användningsområde

---

► Denna Miele-diskmaskin är på grund av sina korta programtider och stora diskcapacitet avsedd att användas för till exempel

- äldreboenden och vårdhem
- sjukhus (endast diskmaskiner med programmet Vario TD)
- restauranger och vårdshus
- hotell och pensionat
- liknande

► Begreppet diskmaskin kommer generellt att användas i denna bruksanvisning för diskmaskin för professionellt bruk.

Glas, bestick och kärl kommer att betecknas som diskgoods i den här bruksanvisningen, om de inte definieras närmare.

► Denna diskmaskin bör endast användas för sådan diskning som beskrivs i denna bruksanvisning, alltså för att rengöra disk. Alla andra användningar, ombyggnader och förändringar är otillåtna.

► Diskmaskinen är endast avsedd för stationärt bruk inomhus.

► Specialinsatserna i korgarna ska bara användas enligt avsett ändamål.

► Denna diskmaskin är inte lämplig för rengöring av medicinprodukter.

► Personer, som på grund av sina fysiska, sensoriska eller mentala förmågor eller på grund av oerfarenhet eller okunskap inte kan använda diskmaskinen på ett säkert sätt, får endast använda den under uppsikt eller anvisning av en ansvarig person.

► Diskmaskinen får endast användas av utbildad personal. De som använder diskmaskinen måste regelbundet undervisas i dess användning.

► Håll uppsikt över barn som befinner sig i närheten av diskmaskinen. Låt aldrig barn leka med diskmaskinen. Det finns bland annat risk för att barn kan bli instängda i diskmaskinen.

► Barn får inte använda diskmaskinen.

### Kompleta dokument

Denna kortbruksanvisning innehåller en kortfattad information och ersätter inte bruksanvisningen. Hela bruksanvisningen samt ytterligare dokument till din maskin hittar du på Miele's hemsida:

<https://www.miele.se/professional/bruksanvisningar-177.htm>



För att hämta dokumenten behöver du maskinens modellbeteckning eller tillverkningsnummer. Dessa uppgifter finns på typskylten.



Översikt

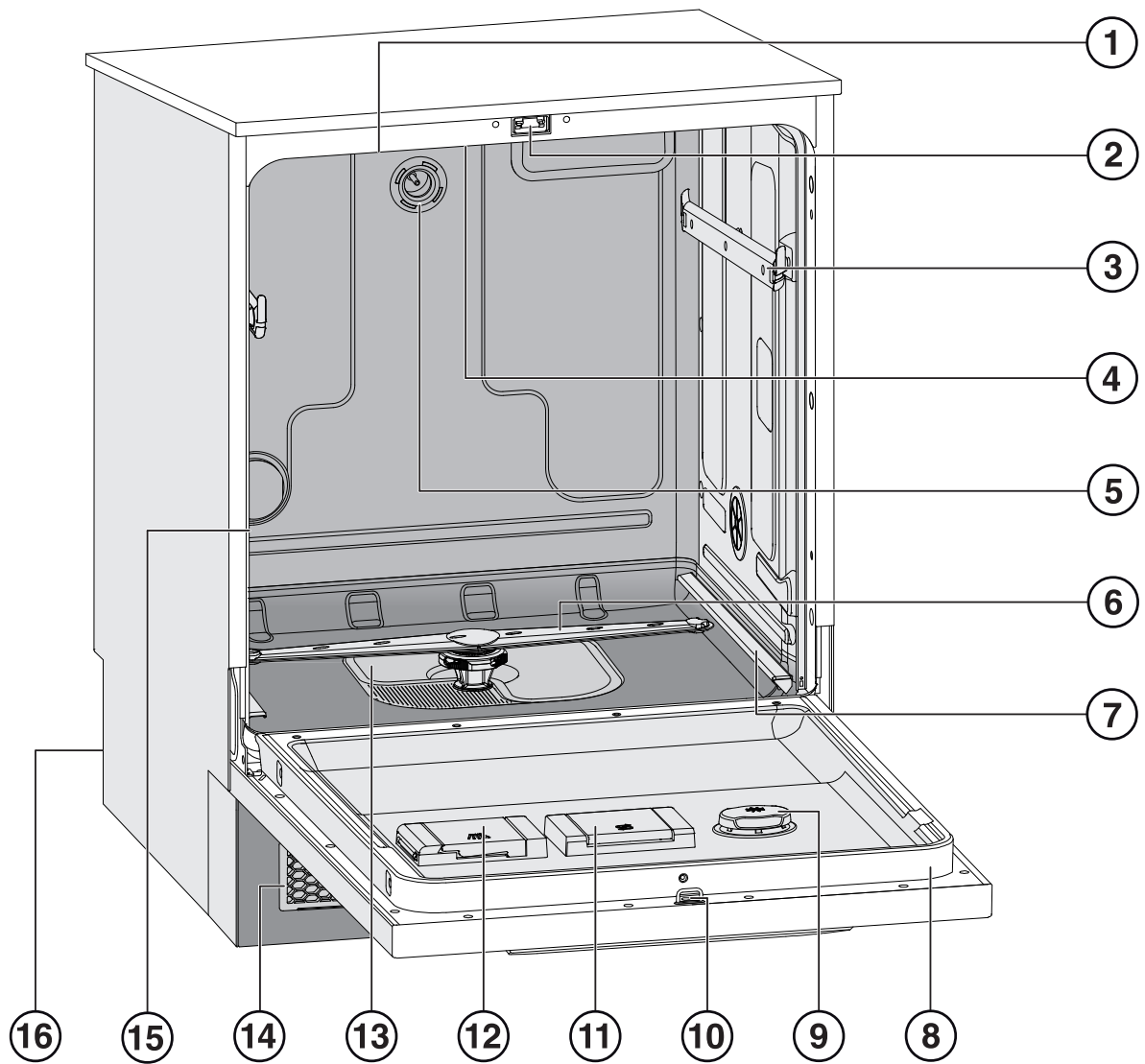



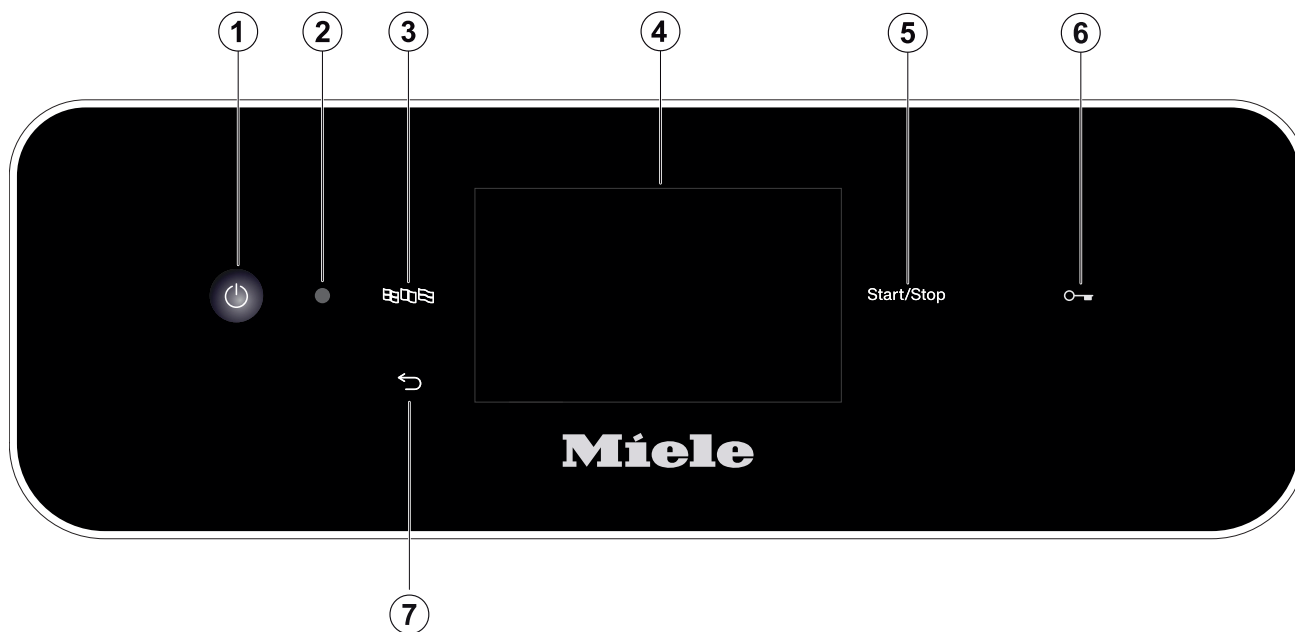

- |   |  |
|---|--|
| <p>① Luftinsläpp för friskluft (beroende på modell)</p> <p>② Lucklås</p> <p>③ Styrskenor överkorg</p> <p>④ Övre maskinspolarm</p> <p>⑤ Vattenanslutning överkorg</p> <p>⑥ Nedre maskinspolarm</p> <p>⑦ Styrskenor underkorg</p> <p>⑧ Typskylt</p> | <p>⑨ Behållare för spolglans</p> <p>⑩ Spärranordning för lucklås</p> <p>⑪ Behållare för avhärdningssalt</p> <p>⑫ Behållare för pulverdiskmedel</p> <p>⑬ Silkombination</p> <p>⑭ Luftutsläpps- och insläppsgaller med filter för friskluft (beroende på modell)</p> <p>⑮ Utsläpp för luft i diskutrymmet (beroende på modell)</p> <p>⑯ Baksida:</p> <ul style="list-style-type: none"> <li>– El- och vattenanslutningar</li> <li>– Suglans/-ar för externa behållare (beroende på modell)</li> <li>– Anslutningar för externa doseringsmoduler (DOS-moduler)</li> </ul> |
|---|--|

## sv - Beskrivning av diskmaskinen

### Manöverpanel



- ① Knapp  (På/Av)  
Sätta på och stänga av diskmaskinen
- ② Gränssnitt för service  
Kontroll- och överföringspunkt för Miele service
- ③ Knapp  (språkval)  
Välja displayspråk
- ④ Touchdisplay  
Visning och val av manöverpanel

- ⑤ Knapp *Start/Stop*  
Starta/avbryta ett program
- ⑥ (Beroende på modell)  
Knapp  (lucklås)  
Öppna luckan
- ⑦ Knapp  (avbryta eller tillbaka)  
Avbryta förfarande i manöverpanelen, inget programavbrott!

### Fackmässig installation

- ▶ Diskmaskinen får inte installeras på platser där det föreligger risk för explosion eller frost.
- ▶ För garanterad stabil installation måste integrerbara diskmaskiner placeras under en genomgående bänkskiva som är monterad i intillstående skåp.
- ▶ För att undvika risken för kondensvattenskador bör endast skåp/inredning för professionellt bruk stå i närheten av diskmaskinen.  
Du kan skydda omtåliga möbler genom att montera det ångskyddsset som finns som extra tillbehör.  
Ångskyddsfolien måste klistras i diskmaskinens öppningsområde under bänkskivan.

### Teknisk säkerhet

- ▶ Diskmaskinen får endast tas i drift och repareras av Miele service eller av en av Miele auktoriserad fackman. Ej fackmässig installation, underhållsarbete eller reparation kan innebära allvarlig fara för användaren.
- ▶ Diskmaskinen får endast användas av utbildad personal. De som använder diskmaskinen måste regelbundet undervisas i dess användning.
- ▶ Kontrollera att diskmaskinen inte är skadad innan du använder den. Ta under inga omständigheter en skadad diskmaskin i drift. En skadad diskmaskin kan utgöra en fara för din säkerhet!
- ▶ Ta omedelbart en skadad eller otät diskmaskin ur drift och informera Miele service eller en av Miele auktoriserad fackman informeras.
- ▶ Defekta delar får endast bytas ut mot Mieles originalreservdelar. Endast om originalreservdelar används, garanterar Miele att alla säkerhetskrav uppfylls.
- ▶ Elsäkerheten för diskmaskinen kan endast garanteras om den är ansluten till en jordad säkerhetsbrytare. Låt i tveksamma fall en elektriker kontrollera installationen.
- ▶ Följ installationsanvisningarna i bruksanvisningen och installationsplanen.
- ▶ Försäkra dig om att anslutningsuppgifterna (säkring, spänning och frekvens) på typskylten överensstämmer med elnätets.
- ▶ Det får inte finnas någon stickpropp till andra elektriska maskiner bakom diskmaskinen. Inbyggnadsdjupet kan vara otillräckligt och genom tryck på stickproppen uppstår risk för överhettning. Se avsnittet "Elanslutning".
- ▶ Diskmaskinens elanslutning får inte ske via grenuttag eller en olämplig förlängningskabel eftersom den nödvändiga säkerheten då inte kan garanteras (bl a risk för överhettning).
- ▶ Öppna aldrig maskinens hölje. Kontakt med strömförande anslutningar och ändringar av modulens elektriska och mekaniska konstruktion kan leda till funktionsstörningar.
- ▶ Om anslutningskabeln är skadad får proffsdiskmaskinen inte tas i drift. En skadad anslutningskabel måste bytas ut mot en lämplig anslutningskabel. Av säkerhetsskäl får kabeln bara bytas av en auktoriserad fackman eller av Miele service.
- ▶ Bryt strömmen till diskmaskinen vid reparation och underhåll.
- ▶ Vattenanslutningens plasthölje innehåller en elektrisk ventil. Doppa inte höljet i vätska.

## sv - Säkerhetsanvisningar och varningar

---

- ▶ I tilloppsslangen finns strömförande ledningar. Slangen får därför inte kortas av.

### Användning

- ▶ Denna diskmaskin är endast avsedd för vattendrift och diskmedel som lämpar sig för professionell diskning. Organiska lösningsmedel eller lättantändliga vätskor får inte tillsättas.

Det föreligger bland annat risk för explosioner och för skador på maskinen genom åverkan på gummi- eller plastdelar och vätskeläckor i samband med det.

- ▶ Använd endast lämpligt diskmedel för diskmaskinen. Om annat rengöringsmedel används kan diskgodset och diskmaskinen skadas.
- ▶ Ställ eller sätt dig inte på den öppnade luckan. Diskmaskinen kan välta eller skadas.
- ▶ Efter arbeten på vattenledningsnätet måste vattenförsörjningsledningen till diskmaskinen luftas. Annars kan komponenter skadas.
- ▶ Tänk på att diskmaskinen blir väldigt varm när den används. Risk för bränn- eller skållskada när luckan öppnas! Låt diskgoods, bestick, korgar och insatser svalna innan de tas ut. Töm eventuella varmvattenrester i diskutrymmet.
- ▶ Vattnet i diskutrymmet är inget dricksvatten!
- ▶ Förbehandling (till exempel med diskmedel), men också vissa typer av smuts och en del diskmedel, kan förorsaka skumbildning.
- ▶ Skum som hamnar utanför diskutrymmet kan medföra skada på diskmaskinen. Avbryt genast programmet om skum hamnar utanför och skilj diskmaskinen från elnätet!
- ▶ Halkrisk kan uppstå om det hamnar vätskor på golvet och beroende på golvytan och vilka skor man använder. Håll golvet så torrt det går och ta alltid bort vätskor direkt med passande medel. Se till att ta lämpliga skyddsåtgärder vid borttagning av miljöfarliga ämnen och varma vätskor.
- ▶ Var noga med att följa tillverkarens anvisningar vid användning av diskmedel och specialprodukter. För att undvika materialskador och häftiga kemiska reaktioner (till exempel knallgasreaktion) ska respektive diskmedel endast användas för det ändamål som anges av tillverkaren.
- ▶ För att förhindra materialskador och korrosion får inga syror, kloridhaltiga lösningsmedel eller korroderat järn sättas in i diskutrymmet eller komma på ytterbeklädnaden.
- ▶ Diska inget som har rester av aska, sand, vax, smörjfett eller färg i diskmaskinen. Dessa ämnen förstör diskmaskinen.
- ▶ Diskmaskinen och dess omedelbara omgivning får inte spolas av (till exempel med vattenslang eller högtryckstvätt) för rengöring.
- ▶ För att undvika korrosionsskador får höljet av rostfritt stål inte komma i kontakt med varken saltsyrahaltiga lösningar eller ångor.
- ▶ Tänk på skaderisken vid lastning och tömning av stående vassa och spetsiga bestickdelar.
- ▶ Ventilationsgallret hos diskmaskiner med aktiv torkning får inte täckas för eller tätas.

### Tillbehör

- ▶ Av Miele rekommenderade tillbehör får endast anslutas för sitt avsedda ändamål. Kontakta Miele för uppgifter om de enskilda insatsernas typbeteckningar.
- ▶ Det är endast tillåtet att använda vagnar, korgar och insatser från Miele. Om ej godkända tillbehör används gäller inte längre garanti och/eller produktansvar och vi kan inte heller garantera att gällande säkerhetskrav uppfylls.

### Varningstecken och symboler på diskmaskinen

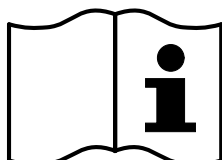

Obs!  
Beakta bruksanvisningen!

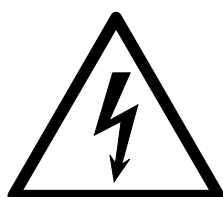

Obs!  
Risk för elektriska stötar!



Varning för mycket varma ytor:  
När luckan öppnas kan diskutrymmet vara mycket varmt!



Risk för skärskador:  
Använd skärtåliga handskar vid transport och uppställning av maskinen!

### Hantering av uttjänt diskmaskin

- ▶ Av säkerhets- och miljöskäl ska diskmaskinen tömmas på alla diskmedelsrester under beaktande av gällande säkerhetsföreskrifter (skyddsglasögon och skyddshandskar ska användas).
- ▶ Gör lucklåset obrukbart så att barn inte kan låsa in sig i diskmaskinen. Lämna sedan in maskinen för en regelrätt hantering (se "Bidra till att skona miljön").

## sv - Idrifftagning

### Uppställning och anslutning

Före idrifftagning måste diskmaskinen ställas stabilt, vattentillopp och -avlopp ska anslutas och maskinen ska anslutas elektriskt. Se anvisningarna i avsnitten "Uppställning – Vattenanslutning" och "Elanslutning" samt installationsplanen.

### Process

Idrifftagningen är en fastställd process som inte kan avbrytas.

### Starta

- Tryck på knappen .

### Välj språk

Idrifftagningen börjar med val av display-språk.

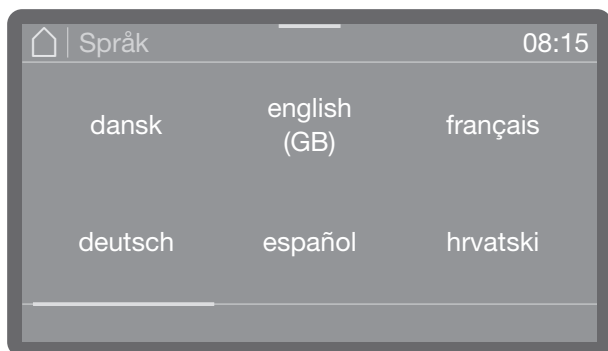

- Bläddra till önskat språk och tryck på det för att välja.

### Ställa in wifi

I nästa steg kan du ansluta diskmaskinen till ditt nätverk.

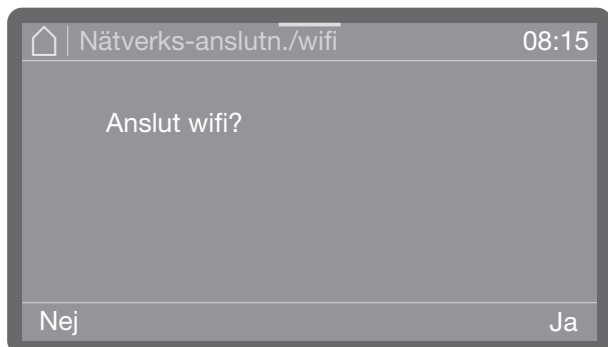

- Välj Nej om du inte vill ansluta diskmaskinen till wifi-nätverket eller om du vill göra det vid ett senare tillfälle.

- Om du väljer Ja leds du i följande steg genom installationen. Se avsnittet "Ytterligare inställningar, nätanslutning/wifi".

### Ställa in datum



- Ställ in datum. Ordningsföljden år, månad, dag är oberoende av inställt datumformat.
- Spara inställningen med OK.

### Ställa in klockan

Inställningen av klockan sker i inställt tidsformat.



- Ställ in tiden och bekräfta inställningen med OK.

## Välja temperaturenhet

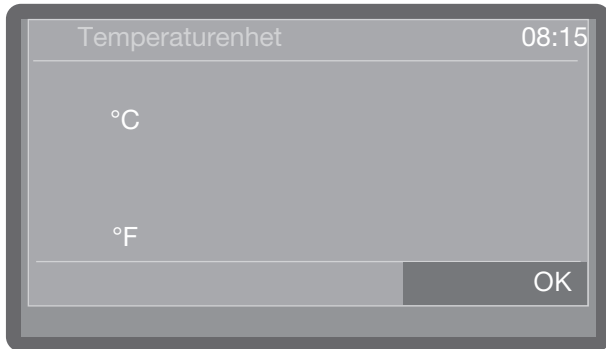

- °C  
Temperaturvisning i grader Celsius.
- °F  
Temperaturvisning i grader Fahrenheit.
- Välj önskat alternativ genom knapptryck.

## Ställa in vattenhårdhet

Den lokala vattenleverantören lämnar information om vattnets hårdhetsgrad.

Vid varierande vattenhårdhet ska avhärden alltid ställas in på det högsta värdet. Om vattenhårdheten till exempel varierar mellan 1,4–3,1 mmol/l (8 och 17 °dH), ska du ställa in vattenhårdheten på 3,1 mmol/l (17 °dh).

Information för att ställa in vattenhårdheten hittar du i tabellen "Fylla på avhärnings-salt".

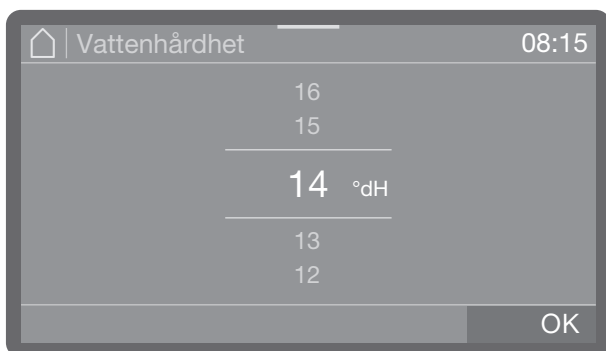

- Ställ in vattenhårdheten.
- Spara inställningen med OK.

Eventuellt framtida servicearbete underlättas om du känner till vattnets hårdhetsgrad. Dokumentera därför vattenhårdheten i avsnittet "Fylla på avhärnings-salt".

## Välja vattenanslutningar

Detta alternativ finns bara hos diskmaskiner med fler än en vattenanslutning (beroende på modell).

Vid leverans är alla tillgängliga vattenanslutningar aktiverade i styrenheten. I efterhand kan enskilda vattenanslutningar avaktiveras, till exempel om det inte finns några anslutningsmöjligheter för dessa.

Efter idrifttagningen kan vattenanslutningarna kopplas in igen av Miele service.

- Välj en av de befintliga vattenanslutningarna, till exempel:

- Varmvatten

Anslutning för varmvatten

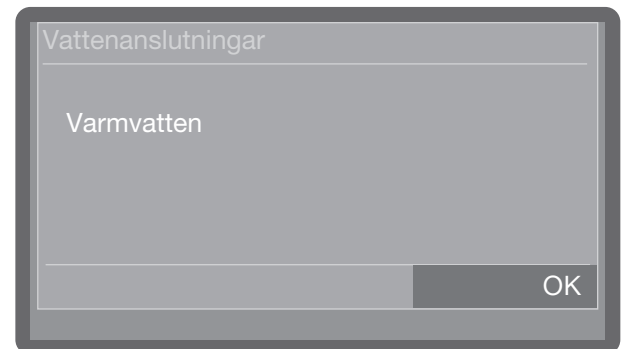

Ramen visar den aktiverade vattenanslutningen. Vid tryck släcks ramen och sedan är vattenanslutningen permanent avaktiverad.

- Välj Ok för att bekräfta valet.

## Den första idrifttagningen är genomförd

Idrifttagningen avslutas med följande meddelande.

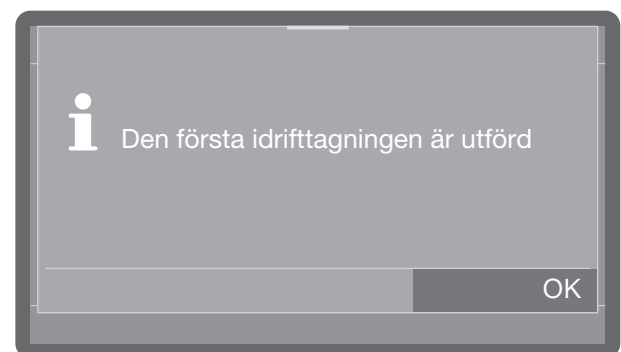

- Bekräfta meddelandet med OK.  
Diskmaskinen är nu redo för drift.

## sv - Öppna och stänga luckan



### Lucklås

Beroende på modell har diskmaskinerna ett komfort-lucklås med elektronisk låsning eller ett öppningslås. Diskmaskiner med ett komfort-lucklås har en luckknapp  på manöverpanelen. Maskiner med öppningslås har inte denna knapp.

### Komfort-lucklås

#### Öppna luckan

En elektroniskt låst lucka kan öppnas under följande villkor:

- maskinen är elektriskt ansluten (LED-lampan lyser i manöverpanelen )
- LED-lampan lyser i knappen .
- Öppna luckan genom att trycka på knappen .

vid en temperatur i diskutrymmet på mer än 67 °C visas ett meddelande Varmt diskutrymme. Risk för skador. Var försiktig när du öppnar luckan. i displayen.

Luckan öppnas vid ett nytt tryck på knappen .

Komfort-lucklåset öppnar luckan en liten bit. Lysdioden slocknar i knappfältet när luckan har låsts upp.

Diskmaskinens manöverpanel fungerar samtidigt som ett handtag.

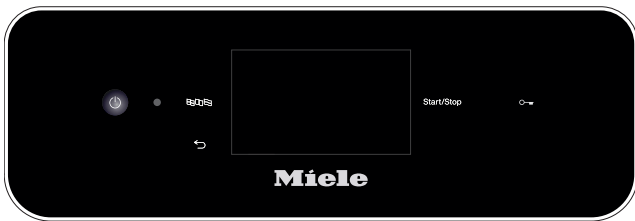

- Ta tag i grepplisten under manöverpanelen och fäll ner luckan.

#### Stänga luckan

- Se till att inga föremål eller diskgoods hamnar i luckans stängningsområde.

 Risk för klämskador. Sätt inte händerna i luckans stängningsområde. Risk för klämskada.

- Fäll upp luckan och tryck in den tills det känns att låset hakar fast.

Luckan dras till slutposition, förutsatt att funktionen AutoClose är aktiverad (se avsnittet "AutoClose").

### Öppningslås

Hos diskmaskiner med öppningslås kan luckan hela tiden öppnas, även under programförloppet. I det senare fallet måste man vara extra försiktig.

#### Öppna luckan

 Risk för bränn-, skäll-, och frätskador! Om luckan öppnas under ett programförlopp finns det risk att hett vatten och processkemikalier rinner ut. Dessutom pausas det pågående programmet och kan under vissa omständigheter avbrytas helt. Öppna bara luckan om inget program går.

Diskmaskinens manöverpanel fungerar samtidigt som ett handtag.



- Ta tag i grepplisten under manöverpanelen och fäll ner luckan.

#### Stänga luckan

- Se till att inga föremål eller diskgoods hamnar i luckans stängningsområde.

 Risk för klämskador. Sätt inte händerna i luckans stängningsområde. Risk för klämskada.

- Fäll upp luckan och tryck in den tills det känns att låset hakar fast.



### Fylla på avhärnings salt

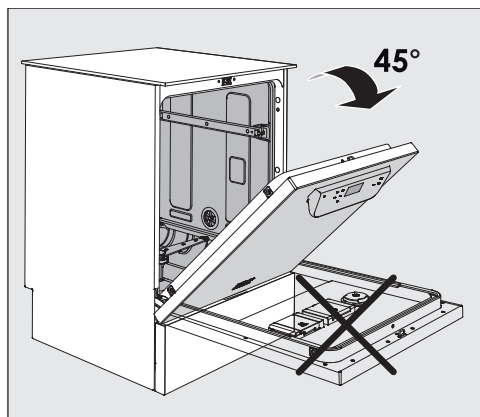

- Öppna endast luckan **till hälften** när salt fylls på så att allt salt hamnar i behållaren.

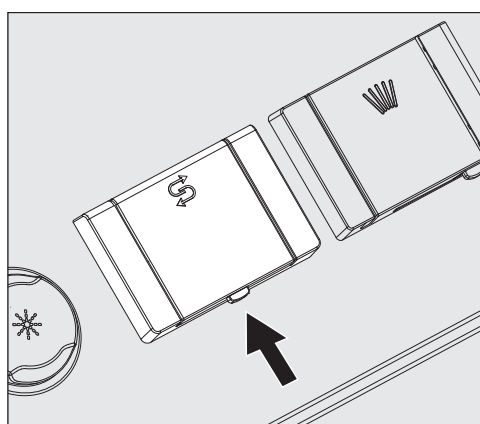

- Tryck på öppningsknappen på saltbehållarens lock i pilens riktning. Luckan öppnas.
- Fäll upp påfyllningstratten.

Fyll **inte** på vatten i behållaren!

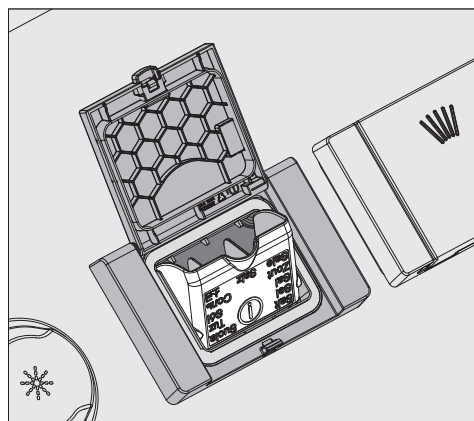

- Fyll bara på så mycket salt så att du enkelt kan stänga luckan. Vid den första påfyllningen har behållaren en kapacitet på cirka 2 kg. Vid följande påfyllningar är kapaciteten mindre eftersom det finns kvar saltrester i behållaren.

Vid saltpåfyllning kan det hända att vatten trycks upp ur behållaren.

- Rensa öppningen och dess packning från saltrester och stäng locket.
- Starta sedan direkt programmet *Kallt* utan disk gods för att förhindra korrosion i diskutrymmet. Eventuellt överflödigt saltvatten späds ut och kan slutligen spolas bort.

## sv - Diskmedel och spolglans

### Doseringsystem

Beroende på modell är diskmaskinerna utrustade med flera interna doseringssystem för processkemikalier:

#### - Diskmedel

Diskmedel kan doseras i pulverform, som tablett eller i flytande form. Pulverdiskmedel och diskmedelstabletter doseras i doseringsenheten i luckan med symbolen . Doseringen av flytande diskmedel görs, beroende på modell, antingen via ett maskininternt doseringssystem eller via en extern doseringsmodul (DOS-modul).

#### - Spolglans

Spolglans kan, beroende på modell, doseras antingen via doseringsenheten i luckan med symbolen  eller via en extern doseringsmodul (DOS-modul).

En extern doseringsmodul (DOS-modul) kan när som helst eftermonteras av Miele service, förutsatt att motsvarande DOS-modulanslutningar finns tillgängliga.

### Rengöringsmedel

Använd endast diskmedel som är lämpliga för diskmaskiner för professionellt bruk.

Du hittar passande produkter i produktsortimentet från Miele Professional.

Diskmedel kan doseras i pulverform, som tablett eller i flytande form.

Pulverdiskmedel och diskmedelstabletter doseras i doseringsenheten i luckan med symbolen .

Använd bara diskmedelstabletter som löser upp sig fort. Du hittar passande tabletter i produktsortimentet från Miele Professional.

### Fylla på doseringsenheten i luckan

 Hälsorisk på grund av dammutveckling.

Under doseringen av pulverformade diskmedel och tabletter kan fint damm från diskmedel virvla runt. Om detta damm hamnar i munnen, halsen eller ögonen kan det orsaka irritationer eller ha en frätande effekt.

Vid doseringen av pulverformade diskmedel och tabletter ska dammutveckling undvikas.

Innan varje diskprogram, (förutom på Superkort, Kallt, Regenerering och Tömning) så fyller du på pulverdiskmedel eller en diskmedelstablett i behållaren för pulverdiskmedel (se anvisningarna till programmet Superkort).

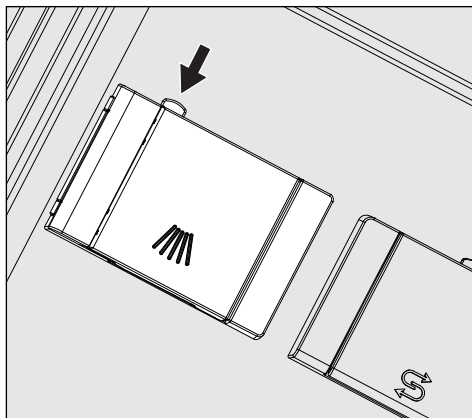

■ Tryck på den gula stängningsknappen på doseringsbehållaren med symbolen .

Luckan till behållaren öppnas på sidan. Efter ett diskprogram är luckan redan öppen.

Markeringen för fyllnadsnivån i pulverbehållaren visar en nivå i milliliter (ml) när luckan öppnas vågrätt. Totalt rymmer facket cirka 60 ml diskmedel.

Milliliterangivelserna motsvarar doseringsangivelserna på ett ungefär av vanligt förekommande diskmedel i pulverform i gram (g). Beroende på bulkdensitet (korning) kan det dock förekomma avvikelser.

### Doseringsexempel:

I programsteget "Huvuddisk" strömmar det in cirka 8,5 l vatten. Vid en diskmedelskoncentration på cirka 3 g/l motsvarar detta cirka 25 g diskmedel. Följ eventuellt avvikande anvisningar från tillverkaren!

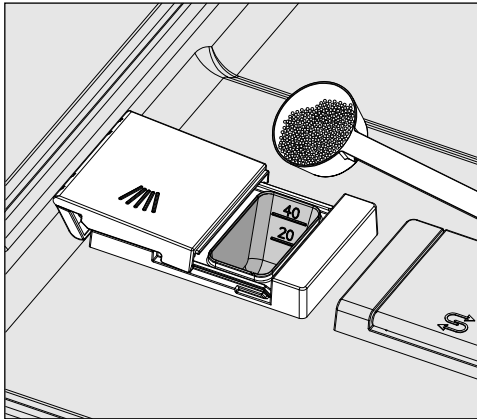

- Fyll på diskmedel i behållaren.

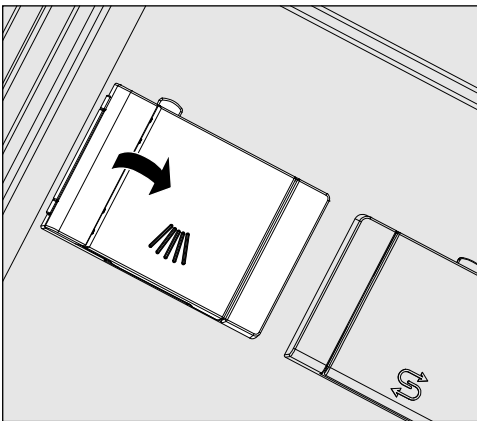

- Stäng sedan luckan.

⚠ Kontrollera att diskmedlet är fullständigt upplöst efter varje programförlopp. Om det inte är så, måste programmet köras igen. Kontrollera om diskgodset har blockerat ursköljningen av doseringsbehållaren och placera om diskgodset.

### Anvisningar till programmet Superkort

I programmet Superkort (beroende på modell) pumpas inte sköljvattnet ur för att uppnå korta programtider vid kontinuerlig sköljning.

Diskmedlet hinner inte spolras ut från behållaren på den korta tiden.

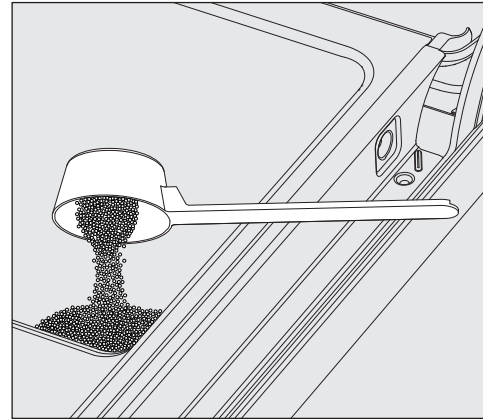

- Om du inte ska använda flytande diskmedel så doserar du pulverdiskmedel direkt på insidan av luckan.

Starta diskprogrammet direkt efter diskmedelsdoseringen för att undvika korrosion eller missfärgningar.

## sv - Diskmedel och spolglans

Flytande rengöringsmedel tillförs från en extern behållare via en doseringslans.

Doseringen av flytande diskmedel görs, beroende på modell, antingen via en maskinintern doseringspump eller via en extern DOS-modul. Neutraliseringsmedel doseras med en extern DOS-modul. DOS-moduler ansluts av Miele service och kan när som helst eftermonteras.

### Byta behållare

- Ställ behållaren för flytande diskmedel (observera färgmärkningen) på den öppnade luckan eller en annan yta som är lätt att göra ren.
- Dra loss locket från behållaren och ta loss suglansen. Lägg den på den öppnade maskinluckan.
- Fyll den tomma behållaren eller byt ut den mot en redan full behållare.

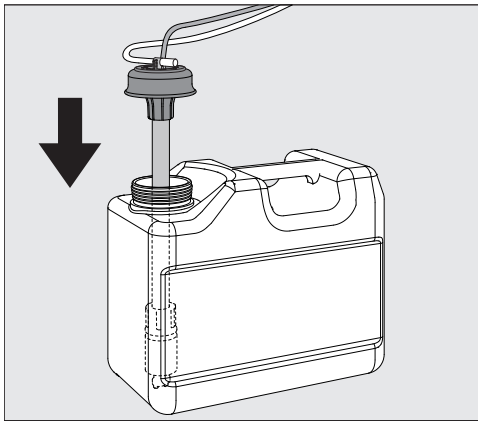

- Stick in suglansen i öppningen på behållaren och tryck ner locket tills det fastnar. Tänk på färgmärkningen.
- Anpassa doseringslansen till behållarens storlek genom att skjuta på den tills den når botten.
- Torka bort eventuellt spill från diskmedel.

### Spolglans

Spolglans ser till att vattnet rinner av lättare från diskgodset och att det torkar snabbare efter den sista slutsköljningen.

Vid följande situationer måste spolglanskoncentrationen anpassas:

- Om det blir kvar vattenfläckar på diskgodset efter rengöringen har doseringskoncentrationen ställts in för lågt.
- Om det efter rengöringen finns märken på diskgodset har doseringskoncentrationen ställts in för högt.

Spolglans doseras i programfasen Slutsköljning. Då måste behållaren vara fylld.

### Fylla på doseringsenheten i luckan

⚠ Fyll aldrig på diskmedel i den här behållaren.

Spolglansbehållaren förstörs om den fylls på med rengöringsmedel!

Fyll endast på med spolglans för professionella diskmaskiner.

- Öppna luckan helt.

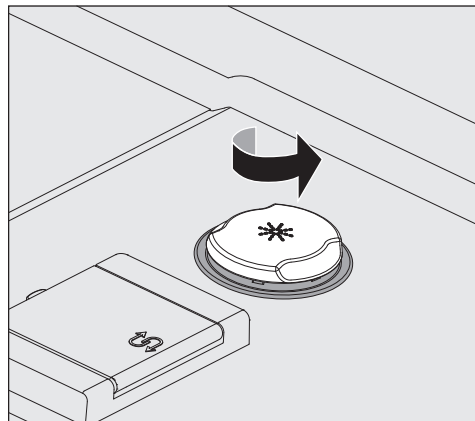

- Skruva upp det gula locket med symbolen \* i pilens riktning.

Behållaren rymmer ungefär 300 ml.

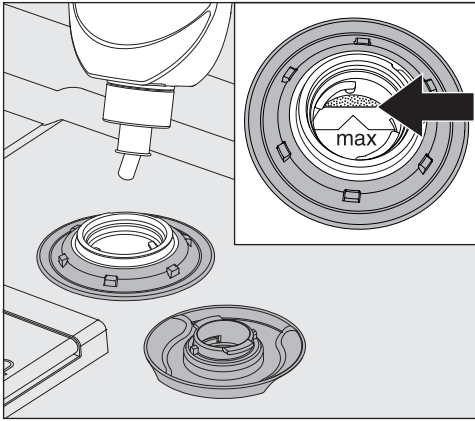

- Fyll på spolglans tills du ser att det når maxmarkeringen.

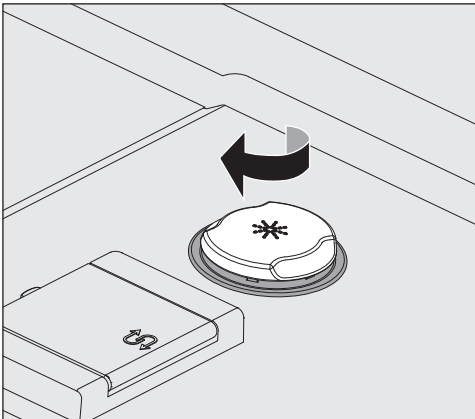

- Stäng behållaren.
- Torka noga bort eventuellt överflödigt spolglans eftersom detta annars kan ge upphov till kraftig skumbildning i nästa program.  
Alternativt kan du även starta programmet Kallt för att skölja bort utspilld spolglans.

### Indikering för påfyllning

Vid för lite spolglans i behållaren blir du uppmanad om att fylla på behållaren, till exempel:

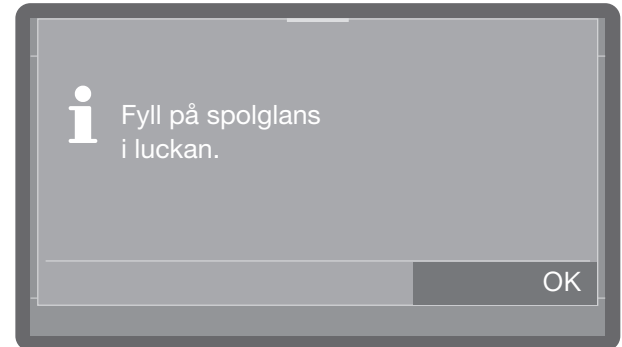

- Bekräfta indikeringen med **OK** och fyll på spolglans som beskrivet.
- Fyll doseringsvägen (se avsnittet "Maskinfunktioner")



### Starta

- Öppna vattenkranen om den är stängd.

Diskmaskinen måste vara ansluten till el-uttaget.

- Tryck på knappen  tills följande visas i displayen:



När diskmaskinen är driftklar växlar displayen och visar valt program, till exempel:

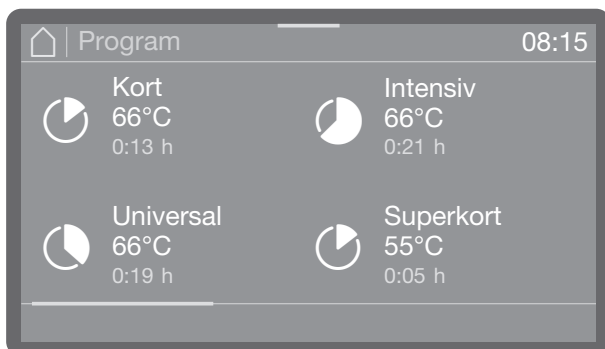

Om funktionen Memory är aktiverad visas senast valda program, till exempel:

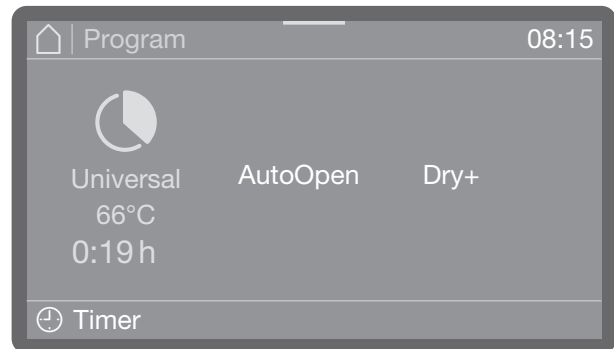

### Välja program

Välj alltid det program som bäst passar till aktuell typ av disk, det vill säga diskgodsets sort och nersmutsningsgrad.

När du har valt ett program så börjar lysdioden för knappen *Start/Stop* att blinka.

Med knappen  kan du gå tillbaka till programurvalet före programstart, till exempel för att välja ett annat program. Efter programstart är detta inte längre möjligt. Vid behov måste du avbryta programmet (se avsnittet "Programavbrott").

## Starta program

- Tryck på knappen *Start/Stop* (knappen *Start/Stop* lyser).

## Starta program via timer

Du kan välja att senarelägga starten av ett program för att till exempel dra nytta av billigare el på nätterna. Det går att ställa in en starttid, vilken tid programmet ska startas (Start kl.) eller en sluttid vid vilken programmet senast ska avslutas (Klar kl.). Tiden ställs in baserat på den inställda klockan, se avsnittet "Klocka".

### Ställa in timern

- Välj ett program.

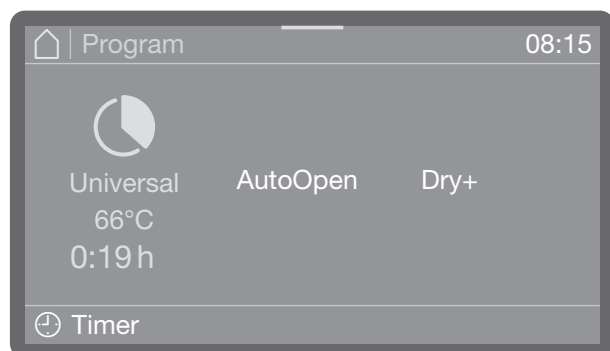

- Tryck på Timer för att ställa in timern.



- Välj sedan start- (Start kl.) eller sluttiden (Klar kl.).
- Ställ in klockan.
- Bekräfta inställningarna med OK.

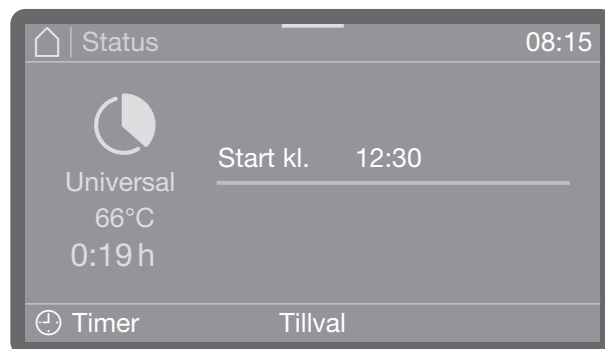

Timern är nu aktiverad.

Genom att välja *Radera* kan du radera inställningarna och avaktivera timern.

Via *Tillval* kan du (beroende på modell) lägga till eller avaktivera funktioner som *AutoOpen* eller *Dry+* för nästa programkörning.

### Ändra timer

- Om du vill ändra timerns inställda tid trycker du på Timer och anger en start- eller sluttid.

### Radera timer

- Tryck på knappen *Start/Stop*.

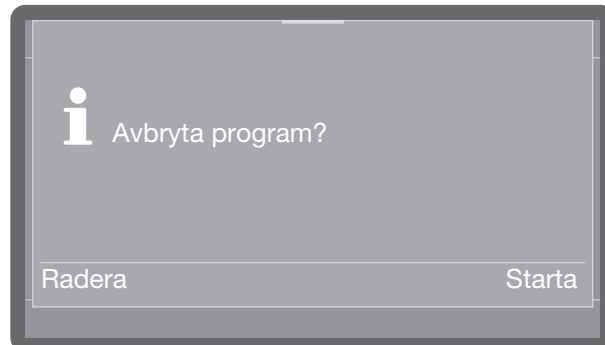

Du får frågan om du vill starta programmet direkt (*Starta*) eller om du bara vill radera timerinställningarna (*Radera*).

Alternativt kan du i program vyn åter trycka på Timer och radera timern via de följande inställningarna.

### Visning av programförlopp

Efter en programstart visar displayen vilket program som går, beteckningen för aktuellt pågående diskfas samt resterande programtid.

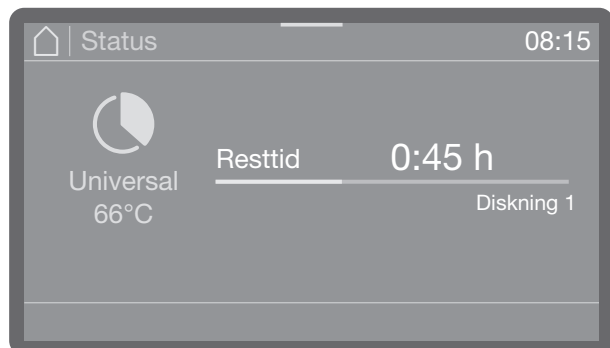

Under ett pågående program kan du se programparametrar som bör- och ärtemperatur.

- För att göra detta, tryck på den färgade stapeln i mitten av displayens övre displaykant och svep nedåt.

### Programslut

När ett program har avslutats på sedvanligt sätt släcks lampan för knappen Start/Stop och följande indikering visas i displayen.



Om fabriksinställningen fortfarande är aktiv hörs dessutom en ljudsignal i cirka 3 sekunder. Ljudsignalen upprepas tre gånger var 30:e sekund. För att ställa in ljudsignaler, se avsnittet "Ljudstyrka".

- Bekräfta genom att trycka på indikeringen.















Om det finns några systemmeddelanden, så visas de efteråt, till exempel om låga nivåer mäts i saltbehållaren eller i behållarna för flytande processkemikalier under programmet eller när nästa servicebesök närmar sig. Varje enskilt meddelande ska bekräftas med *OK*.

### Stänga av

- Tryck på knappen  tills displayen slocknar.



## sv - Programöversikt

Program	Användning	Diskmedel (om <b>inte</b> flytande diskmedel doseras)
		Uppgifterna nedan utgår från Mielees rengöringsprodukter. <b>Följ tillverkarens anvisningar angående detta!</b>
 Kort	“Snabbprogram” för lätt smutsat diskgodset som inte har intorkade rester.	20–25 g eller 1 tab
 Universal	För normalt smutsig disk.	20–25 g eller 1 tab
 Intensiv	För väldigt smutsig disk.	20–25 g eller 1 tab
 Superkort	Snabbprogram för diskgodset som ska diskas ofta och inte har intorkade rester.	20–25 g <b>på insidan av luckan</b>
 Hygien	För en hygienisk rengöring av diskgodset.	20–25 g eller 1 tab
 Hygien plus (beroende på modell)	För en hygienisk rengöring av diskgodset.	20–25 g eller 1 tab
 Glas	Speciellt glasprogram.	20–25 g eller 1 tab
 Ölglas (beroende på modell)	Speciellt program för disk av ölglas. Glasen torkar inte av egenvärme efter avslutat program och måste därför eventuellt torkas för hand.	20–25 g eller 1 tab
 Bestick	Speciellt program för bestick.	20–25 g eller 1 tab
 Plast	Speciellt program för plast och lättare diskgodset.	20–25 g eller 1 tab
 Energispar	Detta program är med hänsyn till energi- och vattenförbrukning det effektivaste för att diska normalt smutsad disk.	20–25 g eller 1 tab
 Vario TD (endast PFD 407)	För extra hygienisk rengöring av diskgodset, till exempel för stationskök i isolerings- och infektionsstationer i sjukhus.	<b>Flytande diskmedel rekommenderas (mild alkaliskt) via DOS-modul</b> alternativ 20–25 g eller 1 tablett
 Regenerering	Manuell avhärdning. På så vis kan en tvångsavhärdning under någon av programfaserna undvikas.	
 Kallt	Avsköljning av väldigt smutsigt diskgodset för att ta bort eller undvika att smutsen torkar in. Tar bort saltrester efter att saltet har fyllts på.	
 Tömning	För tömning av diskvattnet, till exempel om vattnet ska bytas ut för Superkort-programmet eller om ett program ska avbrytas.	

## sv - Tekniska data

Modell	PFD 402, PFD 405	PFD 404, PFD 407
Höjd med topplock Höjd utan topplock	835 mm (justerbar + 60 mm) 820 mm (justerbar + 60 mm)	835 mm (justerbar + 60 mm) 820 mm (justerbar + 60 mm)
Bredd	598 mm	598 mm
Djup Djup med öppen lucka	580 mm 1.180 mm	598 mm 1.200 mm
Vikt (netto)	ca. 70 kg	ca. 70 kg
Spänning, anslutningseffekt och säkring	Se typskylt	Se typskylt
Nätanslutningskabel	cirka 1,7 m	cirka 1,7 m
Vattentemperatur för vattenanslutning: kallvatten/ångkondensator (tillval) varmvatten	max 20 °C max 65 °C	max 20 °C max 65 °C
Statiskt vattentryck	1.000 kPa övertryck	1.000 kPa övertryck
Minsta flödestryck för vattenanslutning: kallvatten/ångkondensator (tillval) varmvatten	100 kPa övertryck 40 kPa övertryck	100 kPa övertryck 40 kPa övertryck
Rekommenderat flödestryck för vattenanslutning: kallvatten/varmvatten ångkondensator (tillval, anslutning via KV)	≥ 200 kPa övertryck ≥ 200 kPa övertryck	≥ 200 kPa övertryck ≥ 200 kPa övertryck
Tilloppsslang	cirka 1,7 m	cirka 1,7 m
Avloppsslang	cirka 1,5 m	cirka 1,5 m
Pumphöjd	min 0,3 m, max 1,0 m	min 0,3 m, max 1,0 m
Pumplängd	max 4,0 m	max 4,0 m
Driftvillkor: omgivningstemperatur minimal relativ luftfuktighet maximalt linjärt avtagande till relativ luftfuktighet minimalt	5 °C upp till 40 °C 80 % för temperaturer till 31 °C 50 % för temperaturer till 40 °C 10 %	5 °C upp till 40 °C 80 % för temperaturer till 31 °C 50 % för temperaturer till 40 °C 10 %
Förvarings- och transportvillkor: omgivningstemperatur relativ luftfuktighet lufttryck	-20 °C till 60 °C 10 % till 85 % 500 hPa till 1060 hPa	-20 °C till 60 °C 10 % till 85 % 500 hPa till 1060 hPa
Höjd över havet (enligt IEC/EN 60335)	upp till 2.000 m*	upp till 2.000 m*
Skyddstyp (enligt IEC 60529)	IP21	IP21
Bullervärden  Ljudeffektnivå LwA Ljudtrycksnivå LpA	Underbyggnadsmaskin med trälist framför sockeln i kort-program 59 dB (A) 47 dB (A)	Underbyggnadsmaskin med trälist framför sockeln i kort-program 57 dB (A) 45 dB (A)
Wifi-standard	802.11 b/g/n	
Wifi-frekvensband	2.400-2.483,5 MHz	
Maximal sändningseffekt wifi	< 100 mW	
Godkännandemärken	VDE, EMC gnistskydd	
CE-märkning	2006/42/EG (maskindirektiv)	
Tillverkare	Miele & Cie. KG, Carl-Miele-Straße 29, 33332 Gütersloh, Germany	

\* På en uppställningsplats över 2.000 m höjd är sjudpunkten för diskvattnet sänkt. Därför måste programparametrarna anpassas vid behov.



## België / Belgique

nv Miele België / S.A. Miele Belgique  
Z.5 Mollem 480  
1730 Mollem (Asse)  
Tel. 02/451.15.40  
E-mail: professional@miele.be  
Internet: www.miele-professional.be

## Danmark

Miele A/S  
Erhvervsvej 2  
2600 Glostrup  
www.miele.dk  
Afdeling:     Telefon:     E-mail:  
Kundecenter 43 27 15 10     profservice@miele.dk

## France

MIELE S.A.S  
Z.I. du Coudray  
9, av. Albert Einstein  
B.P. 1000  
93151 Le Blanc-Mesnil Cedex  
www.miele.fr/professional  
R.C.S. Bobigny B 708 203 088  
Contact Service Commercial  
Tél. : 01 49 39 44 44 - Fax : 01 49 39 44 38  
Mail : advpro@miele.fr  
Contact SAV Professionnel (Intervention)  
Tél. : 01 49 39 44 78 - Fax. : 01 49 39 34 10  
Mail : savpro@miele.fr  
Contact Support Technique (Hotline)  
Tél. : 01 49 39 44 88  
Mail : support.technique@miele.fr

## Ireland

Miele Ireland Ltd.  
2024 Bianconi Ave.  
Citywest Business Campus  
Dublin 24  
Tel: (01) 461 07 10, Fax: (01) 461 07 97  
E-Mail: info@miele.ie  
Internet: www.miele.ie

## Luxembourg

Miele S.à.r.l.  
20, rue Christophe Plantin  
Boîte Postale 1011  
L-1010 Luxembourg/Gasperich  
Téléphone: 49711-29, Téléfax: 49711-39  
E-mail: infolux@miele.lu  
Internet: www.miele.lu

## Nederland

Miele Professional  
De Limiet 2  
Postbus 166  
4130 ED VIANEN  
Afdeling Customer Service Professional  
Tel.: (03 47) 37 88 84  
Fax: (03 47) 37 84 29  
E-mail: professional@miele.nl  
(verkoop & algemene vragen)  
E-mail: serviceprofessional@miele.nl  
(service & onderhoud)  
Website: www.miele-professional.nl

## Norge

Miele AS  
Nesbruveien 71  
1394 NESBRU  
Postboks 194  
1378 NESBRU  
Telefon 67 17 31 00, Telefax 67 17 31 10  
Internett: www.miele.no/professional  
E-post: professional@miele.no  
Foretaksnr. NO 919 157 089 MVA

## Suomi

Miele Oy  
Porttikaari 6  
01200 Vantaa  
Puhelin: (09) 875 97500  
Sähköposti: asiakaspalvelu@miele.fi  
Internet: www.miele.fi/professional

## Sverige

Miele AB  
Industrivägen 20, Box 1397  
171 27 Solna  
Serviceanmälan:  
08-562 29 800  
professionalservice@miele.se  
www.miele.se/professional

## United Kingdom

Miele Co. Ltd., Fairacres, Marcham Road  
Abingdon, Oxon, OX14 1TW  
Professional Sales, Tel: 0845 365 6608  
E-mail: professional@miele.co.uk  
Internet: www.miele.co.uk/professional



Miele & Cie. KG  
Carl-Miele-Straße 29, 33332 Gütersloh, Germany