

# T85 Trail Camera

## User Manual

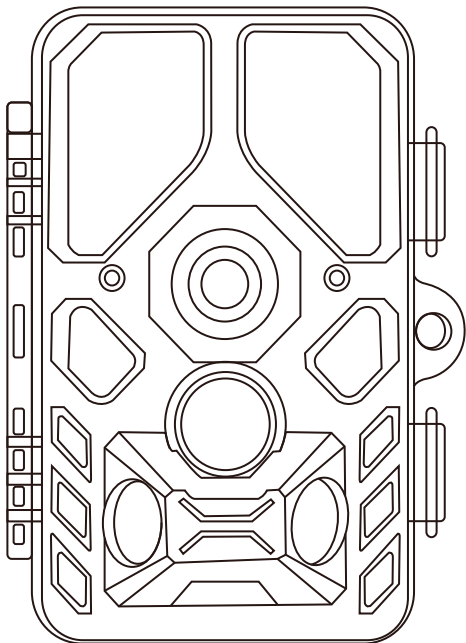

**CamPark®**



## IF YOU HAVE ANY QUESTIONS OR PROBLEMS.

Please contact us by

**support@campark.net**

We will offer prompt and authoritative reply within 24 hours, and try our best to resolve your problem ASAP More Safe Guarantee with Campark! If you are not satisfied with our product. Please tell us about your thought. That will be much appreciated.

---

## Sollten Sie Fragen oder Probleme haben:

So kontaktieren Sie uns unter einer der folgenden eMailadressen.

**support@campark.net**

Wir werden uns innerhalb von 24 Stunden umgehend und verbindlich bei Ihnen melden. Wir werden die beste Lösung für Ihr Problem finden. Und das SO SCHNELL WIE MÖGLICH. Sichere Garantie mit Campark! Sollten Sie Sie mit unserem Produkt nicht zufrieden sein, so teilen Sie dies uns bitte auch mit. Wir werden eine Lösung finden.

---

## SI VOUS AVEZ DES QUESTIONS OU DES PROBLÈMES.

S'il vous plaît nous contacter par :

**support@campark.net**

Nous vous répondrons rapidement et avec autorité dans les 24 heures et ferons de notre mieux pour résoudre votre problème dès que possible avec la garantie plus sûre de Campark! Si vous n'êtes pas satisfait de notre produit, dites-le nous s'il vous plaît. Ce sera très apprécié.

For UK / DE / FR / IT / ES TEXT manual, please feel free to contact our support email.



# Contents

English .....	01-38
Deutsch .....	49-74
Français .....	75-110



## 1. Contents of box

Carefully unpack camera and check that all of the following components are contained in the box:

- |                 |             |                   |
|-----------------|-------------|-------------------|
| 1.Trail Camera  | 2.USB Cable | 3.Threaded Tripod |
| 4.Mounting Belt | 5.Screw × 3 | 6.User Manual     |



### Note:

- Remove the protective foil from the camera lens by pulling the protruding tab.
- Caution! Keep plastic foil and bags away from babies and small children, as otherwise danger of suocation.





## 2.Contents

<b>1.CONTENTS OF BOX .....</b>	<b>1</b>
<b>2.CONTENTS .....</b>	<b>3</b>
<b>3.HAZARD, SAFETY AND WARNING NOTICES .....</b>	<b>5</b>
<b>4.INTRODUCTION .....</b>	<b>7</b>
<b>5.YOUR CAMERA .....</b>	<b>8</b>
5.1.Front view .....	8
5.2.Inside views .....	9
<b>6.PREPARING THE CAMERA .....</b>	<b>10</b>
6.1.Opening and closing the camera .....	10
6.2.Inserting the batteries .....	11
6.3.Inserting the memory card .....	12
6.4.External power supply .....	13
6.5.Assembly with strap .....	13
6.6.Opreation graphi expression .....	14
<b>7.USING THE CAMERA .....</b>	<b>15</b>
7.1.Mode switch .....	15
7.2.Operating buttons .....	15
7.3.Settings .....	17
7.4.WIFI APP connection .....	22
7.5. Aligning the camera .....	30
7.6. Setting up the Live mode .....	31
7.7. Night recording .....	32
7.8. File format .....	32
<b>8.CONNECTING TO COMPUTER .....</b>	<b>33</b>
<b>9.TECHNICAL SPECIFICATION .....</b>	<b>34</b>
<b>10.SIMPLE TROUBLE SHOOTING .....</b>	<b>36</b>
<b>11.SYSTEM INFORMATION, MAINTENANCE AND DISPOSAL .....</b>	<b>37</b>
11.1.Care .....	37
11.2.Storage .....	37
11.3.Disposal .....	38



### 3. Hazard, safety and warning notices

Incorrect use of the camera and accessories can be dangerous for you and others and can damage or destroy the camera. We therefore ask you to read and strictly observe the following Hazard, safety and warning notices.

#### Intended use

- This camera is intended for taking digital photos and video clips. It has been designed for private use and is not suitable for commercial purposes.

#### Hazards for children and persons with limited ability to operate electronic equipment

- The camera, accessory and packaging are not toys for children. These should therefore always be kept away from children. Danger of electrocution, poisoning and suffocation.
- The camera and accessory may not be used by children and persons with limited abilities. The camera may only be operated by persons physically and mentally able to operate it safely.

EN

#### Electrical hazard

- Switch off the camera and remove the batteries if a foreign body or liquid has entered the camera. Let all parts dry thoroughly. Otherwise danger of fire or electrocution
- Switch off the camera and remove the batteries if the camera has been dropped or the housing is damaged. Otherwise danger of fire and electrocution.
- The camera may not be dismantled, modified or repaired. Danger of fire and electrocution.
- Only use a power adaptor (not supplied) with the mains voltage specified on the rating plate (6V). Otherwise danger of fire or electrocution. Disconnect the power by pulling the power adaptor out of the socket.  
A plugged in power adaptor (not supplied) can continue to use power and therefore represents a hazard source.
- The power supply may not be used during thunderstorms. Otherwise danger of electrocution.

## Damage from heat-fire hazard

- Do not leave the camera in places that are susceptible to considerable increases in temperature (e.g. a vehicle). The housing and internal parts may be damaged, which in turn could cause a fire.
- Do not wrap up camera or place on textiles. This could produce a build up of heat in the camera that can cause deformation of the housing and may represent a fire hazard.

## Injuries and material damage

- Only place the camera on sturdy surfaces. The camera could otherwise fall or topple over, causing damage or injury.
- Do not operate the camera whilst running or driving. You could fall or cause a traffic accident.
- Only use a mains adaptor (not supplied) for the camera, having the input voltage specified on the rating plate (6V). We do not accept any liability for damage caused by the use of an incorrect mains adaptor. The 230V socket used for the mains adaptor (not supplied) must not be covered and accessible at all times so that the mains adaptor can be quickly disconnected from the mains, when required.
- Ensure adequate ventilation and do not cover the mains adaptor (not supplied) to avoid overheating.
- Do not place any open ignition sources, such as lit candles onto or close to the device.
- Do not subject the LCD monitor to impact or pressure. This could damage the glass of the monitor or the liquid could leak from the inside. In case of contact with eyes or skin, rinse immediately with clear water. In case of contact with eyes contact a doctor immediately.
- Damage to the electronics, the monitor or the lens caused by external influences such as impacts, falls or other are not covered by the warranty and must be paid for.
- Do not drop or bump the camera and always handle it carefully. Otherwise the camera can be damaged.
-

## 4. Introduction

The Camera is a wildlife and surveillance camera with a 3 zone infrared sensor. The sensor can detect sudden changes to the ambient temperature within an evaluation area. The signals of the highly sensitive infrared sensor (PIR, passive infrared sensor) switch on the camera, activating picture or video mode.

### Features of Wildlife Camera:

- 24 Megapixels CMOS sensor.
- 24Megapixel photo and 1296P HD video.
- The unique sensor design offers a 120°wider angle of detection and improves the response time of the camera.
- During day, sharp and clear color images and during night time clear black and white images.
- Impressively quick shutter release time (0.3 seconds).
- Spray water protected according to standard IP66.
- Lockable and password protection.
- Date, time, temperature and moon phase can be displayed on the images.
- Using the serial number function, locations can be encoded on photos. Where several cameras are used, this function allows easier identification of locations when viewing photos.
- Possible use under extreme temperatures of between -20°C to 60°C.
- Extremely low power consumption in standby operation providing extremely long operating times. (in standby mode up to 6months with 8AA batteries).
- 2.4-2.5GHz 802.11b/g/n WiFi high-speed up to 150Mbps.
- WiFi function, you can preview, download,delete the taken photos and video directly, take photos and videos, change settings, check battery and memory capacity in APP.
- Bluetooth 5.0 with low power consumption can enter WiFi connection mode through Bluetooth wake-up system.

EN

### Areas of application

- Camera trap for hunting.
- Animal or incident observation.
- Motion triggered security camera for domestic, office or public use.
- Any internal and external surveillance, where evidence of an infringement has to be provided.

## 5. Your camera

### 5.1. Front view

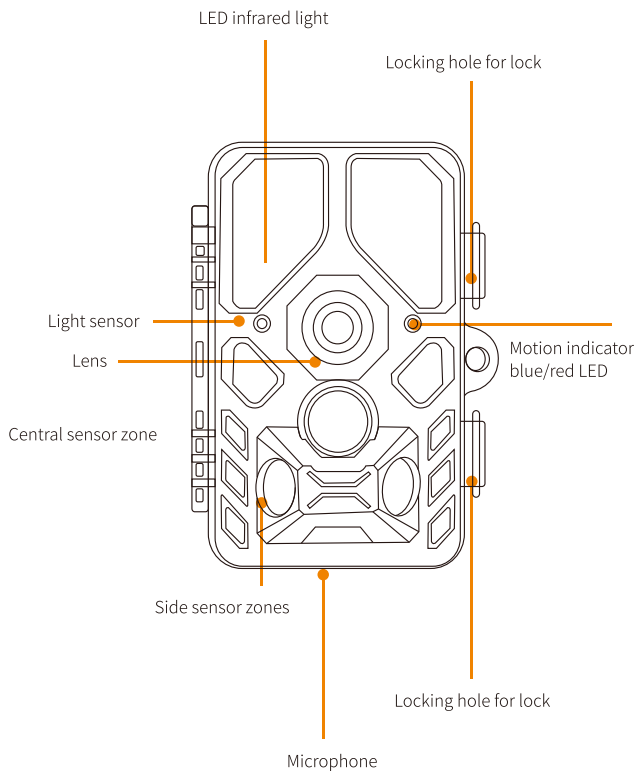

## 5.2. Inside views

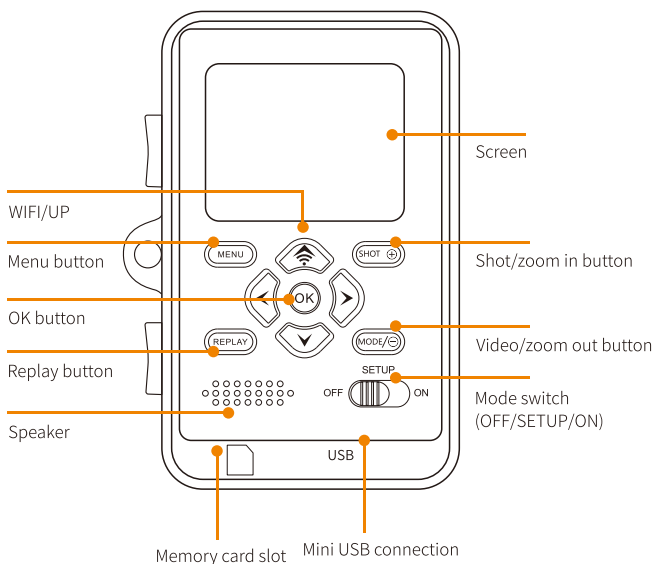

EN

- The monitor is only switched on in the SETUP mode for changing menu settings or viewing existing photos.
- An SD or SDHC memory card must have been inserted into the memory card slot in order to save photos.
- Using the mini USB connection (USB 2.0), the camera can be connected to a computer.
- Using the mode switch the three operating modes OFF, SETUP and ON can be selected.

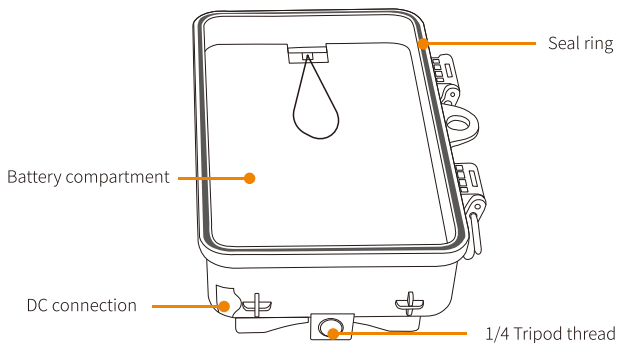

## 6. Preparing the camera

### 6.1. Opening and closing the camera

Operating buttons, connections and batteries are located inside the Wildlife Camera.

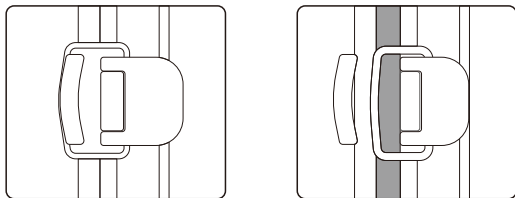

A fixing for a padlock is provided between the two locking brackets, allowing the camera to be securely locked.



## 6.2. Inserting the batteries

Open the camera as described in section 6.1 to insert the batteries. The battery compartment is housed in the right, rear part of the camera. Now open the protective cover of the battery compartment by pulling the clamping closure at the top slightly inwards before lifting off the cover.

First remove any existing batteries from the battery compartment. Insert 8 fully charge batteries as shown in the below figure. When inserting batteries ensure correct position as marked for each battery in the battery compartment.

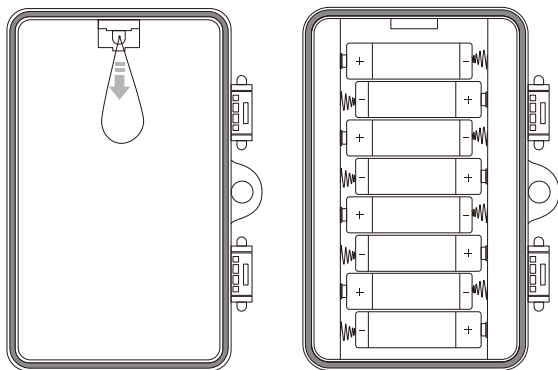

EN



### Note:

- We recommend using 8 x alkaline AA batteries to ensure the camera's normal function.
- An alarm is sounded if battery charge is too low.

### 6.3. Inserting the memory card

A memory card must have been inserted in order to save photos and videos. Insert a SD/SDHC memory card in the memory card compartment before switching on the camera.

Switch off the camera and open as described in section 6.1.

Prior to inserting the memory card ensure that the lateral write protection on the memory card has not been activated (see figure).

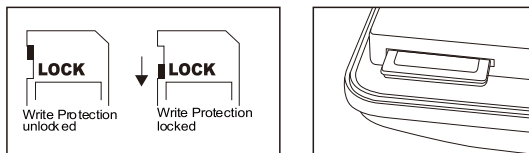

EN

If the camera displays "Card protected", remove the memory card and change the position of the memory protection.

Insert the memory card as shown in the adjacent illustration. Push the memory card into compartment until it clicks into place.

To remove the memory card push card in again until it is partly ejected.



#### Note:

- SD/SDHC memory cards up to a capacity of 128GB are supported.
- Our camera compatible with SD/SDHC memory cards Class 6 or above. Class 10 is recommended.
- Please format the SD/SDHC memory cards with our camera on the first use.

## 6.4. External power supply

The camera can be operated using power from an external power supply. A 6 V power supply with at least 2 A is required containing a connector with a 3.5 mm external and 1.35 mm internal diameter (internal positive pole, external negative pole).

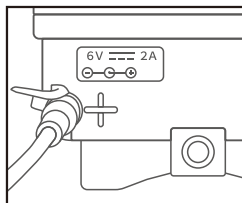

## 6.5. Assembly with strap

Use the securing strap supplied to attach the Wildlife Camera to a tree or another object. The illustrations below demonstrate how to fasten the securing strap.

EN

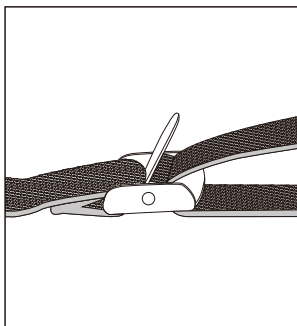
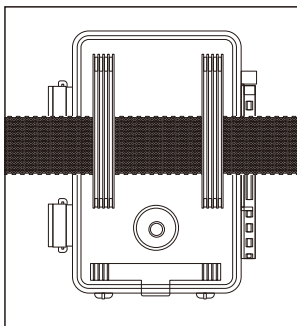

Position the Wildlife Camera as desired and pull the loose end of the securing strap tight until the camera is firmly secured.

To release the securing strap again, pull at the tab of the securing strap.

## 6.6 Operation graphi expression

Operation (see figures below):

Open the locking brackets and the protective cover of the battery compartment—insert batteries—insert memory card—switch to SETUP—enter system menu by pressing MENU button—choose to format memory card—choose to reset to factory (this step can be skipped)—choose to setup system time.

The power supply may not be used during thunderstorms. Otherwise danger of electrocution.

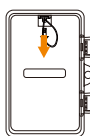

Open the battery cover.

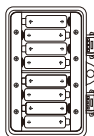

Pls insert 8pcs batteries.  
Battery model:  
AA LR6

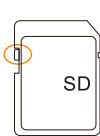

Please ensure that the lateral write protection on the memory card has not been activated.

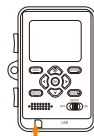

Insert CLASS6 or above SD/SDHC memory card in the memory card slot before switching on the camera and select SETUP mode to adjust settings.

EN

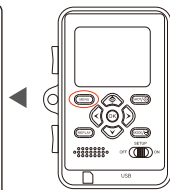
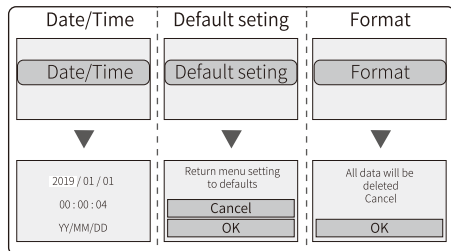

Press “MENU” to enter the system setup menu.

## 7. Using the camera

Prior to setting up the camera for surveillance, it must be set up for the respective purpose. For this purpose, there is a setup mode available. In addition to changing settings, photos and videos can be taken and existing photos can be viewed in this mode.

### 7.1. Mode switch

Open the camera as described in section 6.1. The Mode switch is located at the bottom edge on the left inside. 3 operating modes can be selected:

**OFF:** The camera is completely switched off in the OFF mode.

**SETUP:** Select SETUP mode to adjust settings and make or playback photos and videos.

**ON:** The camera is activated to take photos automatically (Live mode).

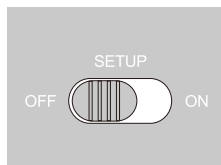

EN





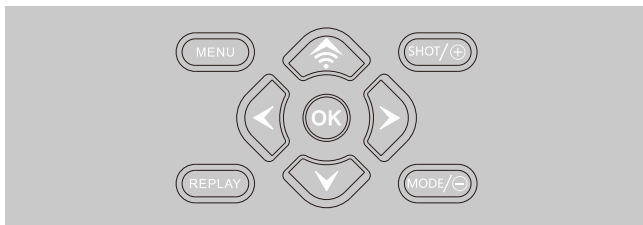





### 7.2. Operating buttons

Set the mode switch to SETUP and the camera and monitor are switched on. Using the operating buttons different functions can now be activated and settings can be changed. For this purpose, the following operating buttons are provided on the display panel:



## Functions of operating buttons in recording mode









Below, the operating buttons are described in the recording mode with non activated menu.

-  **MENU** Open the Settings menu using the MENU button.
-  **REPLAY** Press this button to start the replay mode.
-  **MODE/⊖** Change to the manual recording mode and record a video.
-  **SHOT/⊕** Change to the manual recording mode and take a photo.
-  Turn on/turn off WIFI hotspot
-      No function(in recording mode).

## Functions of operating buttons in replay mode

Below, the operating buttons are described in the replay mode with non activated menu.

EN

-  **MENU** Select the Replay menu using the MENU button.
-  **REPLAY** Press the button to return to recording mode.
-  View existing pictures backwards and drag up wards to view photo and increase the video play volume.
-  View existing pictures forwards and drag down wards to view photo and decrease the video play volume.
-  Drag right to view and skip ahead the video.
-  Drag left to view and skip back the video.
-  **OK** Start and end replay of videos /image cut save after zoom.
-  **MODE/⊖** Zoom out the photos and decrease the video play volume.
-  **SHOT/⊕** Zoom in the photos and increase the video play volume.

## Functions of operating buttons in menu

Below, the operating buttons are described in the replay mode with activated menu. (Recording and Replay mode).

 **MENU** Close the Main menu or any sub menu by pressing the MENU button.

 Move up one menu point or increment value by 1.

 Move down one menu point or decrease value by 1.

 Move forwardly to the data setting.

 Move backwardly to the data setting.

 **OK** Open selected options or accept selected settings.  
Confirm each change to a setting by pressing OK. If the change is not confirmed by pressing the OK button, the new setting are lost when leaving the menu.

 **REPLAY**  **MODE/⊖**  **SHOT/⊕** No function (in MENU mode).

EN

### 7.3. Settings

Prior to using the T85 Camera, change the settings as required. Slide the mode switch of the T85 Camera to the **SETUP** position to start the setup mode. In the Photo or Video mode press the MENU button to call up the menu. All menu options of the T85 Camera and possible setting values for the recording mode are listed below. The standard setting is always highlighted in bold.

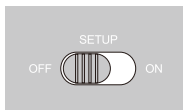



- **Mode :** Photo, Video, Photo + Video Select whether photos or videos should be taken when motion is detected. When in the "Photo + Video" mode, the camera first takes a set number of photos prior to recording a video.
- **PIR Interval:** Defaulted 30seconds, optional from 5seconds ~60minutes Select the shorsetup period for the camera to wait before it reacts to the successive triggering of the main sensor after an animal has first been detected. The camera does not record any images or videos during the selected interval. This prevents the memory card from being filled with unnecessary shots.



#### Note:

- The interval time is short, the camera shooting frequency would be high, and there would be high consumption of batteries. It would effect the usage days of the batteries. It is just on the opposite ,the interval time is long, would be a lower consumption of batteries to guarantee a long time usage.
- The shortest 5s interval can only be accessed under Photo mode. In Photo + Video / Video mode. the shortest interval will be 10 seconds.
- **PIR Sensitivity:** High/ Medium/ Low
- **Time lapse:** Off/On When "on" has been selected, the camera would automatically takes photos in the selected time interval, irrespective of whether or not the PIR sensor has detected a motion or not. This is useful for observing cold blooded animals e.g. snakes or plan ts opening up, etc. As soon as the "On" setting has been confirmed by pressing the OK button, you can enter the interval time after which photos are to be taken.



#### Note:

- In this mode, the PIR function would stop working, and the camera would take photos in the setting interval time.



- **IR LED:** Auto/ Super Fine/ Economy Set the infrared LEDs brightness.
- **Monitoring Period :** Monitoring Period : Off/On. Set timer to "On" if camera should only be active within a certain time. Once "On" has been confirmed with the OK button, the start and end time can be set. For example, the camera is set the timer from 18:35 to 8:25 hrs, the camera will only operate in this period. Outside of this set period, the camera would not be triggered and would not take any photos or videos.
- **Side PIR Setup:** Off/On The two side PIR sensor zones provide a wide detection angle and detect more potential triggers. Sometimes you only wish to observe a certain point. Too many irrelevant triggers from the side sensor zones outside of this point continuously switch the camera on and off, considerably affecting battery life. In some situations it may be difficult to remove interfering branches or avoid sun light. In these situations you can switch off the side sensor zones.



- **Image size :** 24M(6544\*3680), 20M(5888\*3312), 16M(5376\*3024), 12M(4608\*2592), 8M(3840\*2160), 5M(2960\*1664), 3M(2400\*1344), 2M(1920\*1088) Select the desired resolution for photos. We recommend the resolution 5M. A higher resolution produces a somewhat better photo quality but results in larger files requiring more space on the memory card..
- **Picture NO :** 1P, 2P, 3P, 4P, 5P, 6P, 7P, 8P, 9P, 10P. Select the number of photos to be taken in succession when the camera is triggered in the Photo mode. Please also observe the parameter Interval!
- **Shutter speed:** 1/15, 1/20, 1/30



- **Resolution :** 1296P(1728 x 1296), 1080P (1920 x 1080, 30 fps), 720P (1080 x 720, 30 fps), 480 (848 x 480, 30 fps), 360(640×360,30fps) Select the required video resolution. A higher resolution produces higher quality videos but results in larger files requiring more space on the memory card. Videos are recorded in AVI format which can be played back on most video equipment.
- **Video Length :** Defaulted 10seconds, optional 5seconds~180seconds Specify the duration of a video recording when the camera is triggered automatically. The recording period for videos is not limited in the SETUP mode.
- **Record Audio:** Off/On



EN

- **Language:** Select the desired menu language The following languages are available: English, German, Danish, French, Spanish, Chinese, etc.
- **Default settings(Reset to factory) :** Cancel /OK Press "OK" to reset the camera settings to the default values and confirm the selection by pressing the OK button.
- **Format:** Cancel/OK All files are deleted by formatting the memory card. Press OK button and confirm formatting by selecting "OK". We recommend formatting the memory card if it has already been used in other devices or if it is a new card. Caution: Ensure that files still required have been backed up prior to formatting!
- **Date / Time:** Set date and time
- **Time Format:** 12hour/ 24hour
- **Date Stamp:** On/Off Select "ON" to print the date, time, temperature and moon phase on each photo or video. Otherwise select "Off".

- **Beep Sound:** On/Off
- **Camera name:** Trail Camera (can only be used for photos not f or videos)  
You can use a combination of 10 digits and 26 letters to document the location on the photos and videos. When using several cameras this makes it easier to identify the location when viewing photos and videos.
- **Password Setting :** Off/On After selecting "On" enter a four digit password to protect your camera against unauthorised access. This password must be entered each time the camera is switched on in the SETUP mode before the camera can be use d.



### Note:

- If you forgot your password, please unlock the camera with password “OPEN”.
- **WIFI SSID:** Campark -T85-\*\*\*\*  
You can use a combination of 10 digits and 26 letters to document the location on the photos and videos. When using several cameras this makes it easier to identify the location when viewing photos and videos.
- **Bluetooth:** Off/ On
- **WIFI Password:** Default 12345678
- **Auto WIFI Off:** 1Minute, 2Minutes, 3MinutesIf there is no operation more than the selected time, then the WIFI will disconnect automatically.
- **Auto WIFI Off:** 1Minute, 2Minutes, 3Minutes. If the camera turns on the WiFi hotspot, but the phone doesn' t connect to the WiFi hotspot successfully within selected time, then WiFi hotspot will disconnect automatically and the camera will return to SETUP mode or ON mode.
- **Backlight timer:** 1Minute, 3Minutes, 5Minutes, OffThe LCD monitor would automatically turn off after the setting time.
- **Version:** Please check the software version.
- **Mcu FE Update:**Developer use,user can ignore.

## 7.4. WIFI APP connection

Before using the wifi function, please install the APP application on the smartphone device. Please download and install the app from Google Play by searching “Hunting Camera Pro” APP for Android system and IOS system.



IOS



Android

### 7.4.1. Connect the Bluetooth

Slide the mode switch of the camera to the TEST or ON position, and then turn on the mobile phone click the app and enter STEP1 as show in the following figure.

EN

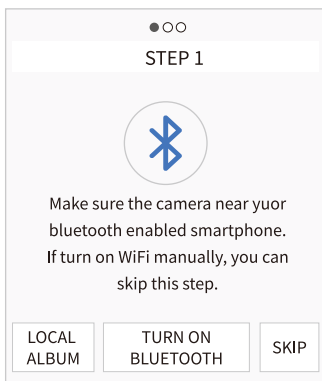

1. Click to enter “LOCAL ALBUM”, users can view the picture or video which they download before.

- When the user doesn't want to use the Bluetooth function, just press the  button on the camera to open the WiFi directly. And press "Skip" in the APP to enter Wifi interface.
- Click "TURN ON BLUETOOTH", and turn on the Bluetooth accordingly to the prompt of the APP. The APP will enter "STEP2" and automatically search Bluetooth device by itself, as shown the figure below:

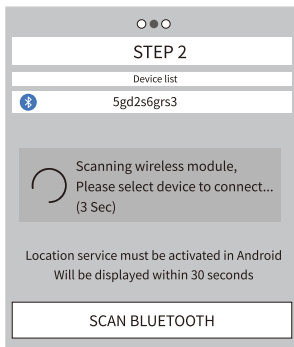

- The searched Bluetooth devices will permutation displayed under the "device list", as shown below:

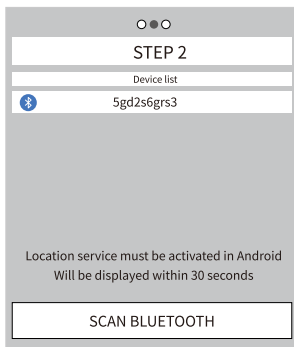

5. Click the appropriate Bluetooth device, APP would connect with the camera Bluetooth. The mobile phone will pop up the window "Connecting,,,, please wait ...". After successful connection the APP would enter into the "STEP 3", and then the camera Bluetooth match successfully with the mobile phone Bluetooth.

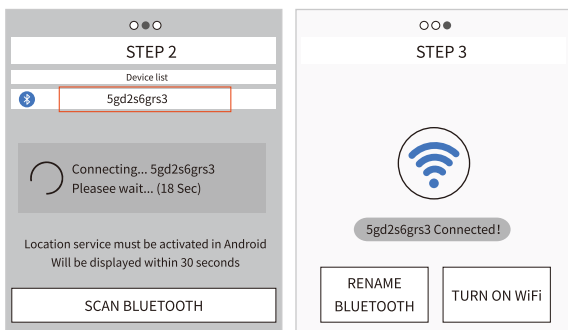

EN

## 7.4.2 WiFi connection

When the Bluetooth connection success, the APP would enter "STEP 3" as shown below diagram.

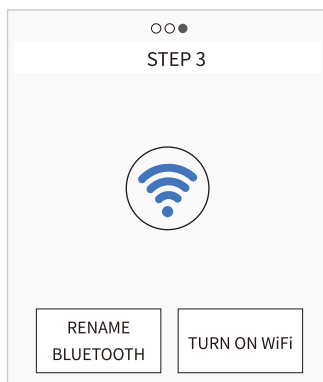

1. Click “RENAME BLUETOOTH”, user could modify the Bluetooth device name accordingly to their own needs, after the modification, click “OK” button and save it. Details as below shown diagram:

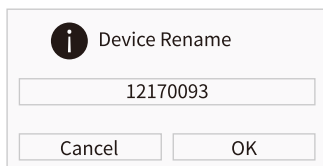

2. Click “TURN ON WiFi”, after 5s countdown, it would jump to the interface of “WiFi SETTING”, Details as below shown diagram:

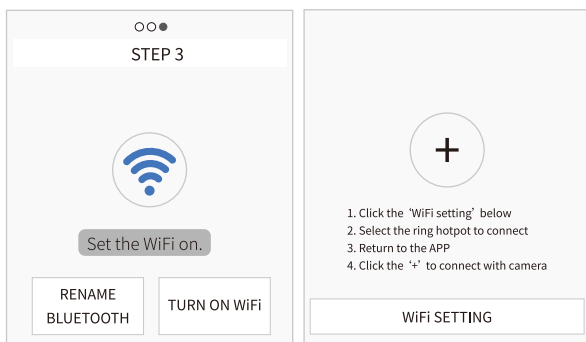

EN

When the camera receives the command to turn on WiFi, the hotspot would be turn on as below shown.

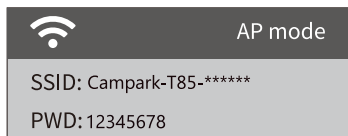

Operate the steps 1~4 following the “WiFi SETTING” interface.

a. Click the “WiFi SETTING” button as below shown.

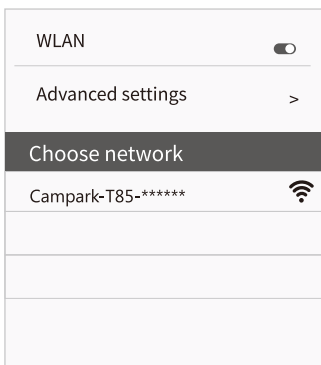
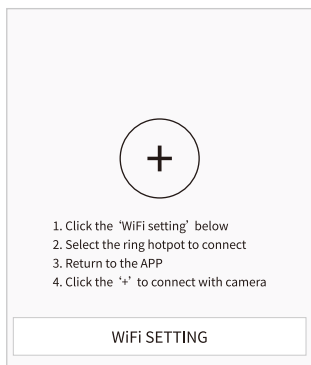

EN

b. Connect with the correct WiFi hotspot, the initial password is 12345678.

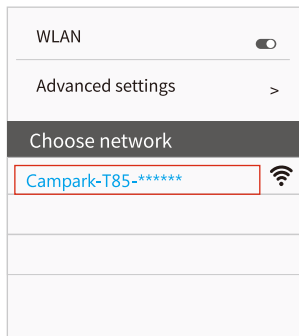
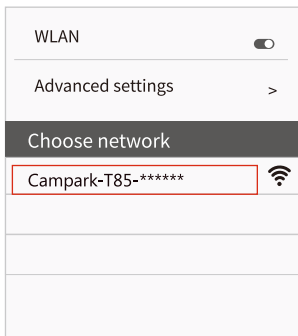



After successful connection, the interface display in the camera as below shown:

WiFi Connected  
Mac: d8c7714ffc9  
Press UP to Disconnect

c. Return back to APP after the WiFi successful connection. And then the APP would automatically connect with camera. or click “+” to manually connect.



EN

### 7.4.3 APP connection

1. When the APP and camera connect successfully, the interface as below shown:

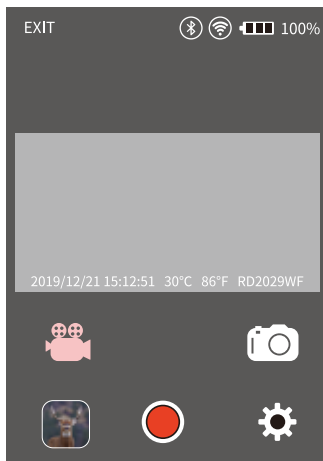



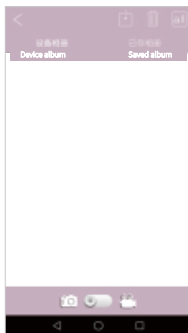

EN

	The connection between camera and mobile phone		
EXIT	Turn off the APP, the Bluetooth and WiFi functions between mobile phone and camera would be turn off at the same time.		
	The display of signal strength indicator		
	Camera battery level display		
	Switch to Video mode		Switch to Taking photo mode
	Mobile phone review pictures or video in the camera		
	Connect the camera to video mode or taking photo mode under the control of Mobile phone		
	Camera System Setting function. <b>Notice:</b> This setting function is synchronized with the camera system setting function. It realizes through the way of wireless.		

2. Click the icon  to enter the pictures review as shown below diagram.



	Select the picture or video to download, and press the button to save files to mobile phone.
	Press this icon to delete the selected the picture or video. After the picture or video is deleted, the file could not be recovered, please use caution.
	Select all the files.
	Toggle Switch, the switch between picture review and video

EN

3. Click the icon  to enter the menu setting, as shown below diagram.

Setting	
Mode	Photo>
Image Size	5M>
Sampling(valid in 'ON' mode)	1 Photo>
Resolution	1080P>
Record Time(valid in 'ON' mode)	00:10>
PIR Interval	00:30>
PIR Sensitivity	Med>
IR LED	Auto>
Time Lapse	Off>
Timing Interval	

## 7.5. Aligning the camera

The Test mode is advantageous for determining the best possible detection angle and range of the movement sensor. For this purpose attach the camera at approx. 1-2 m height to a tree and align the camera with a desired direction. Move slowly from one side of the observed area to the other. Move parallel to the camera. Try out different angles and distances.

- The blue LED on the front of the camera indicates that you were detected by a side sensor zone.
- The red LED on the front of the camera indicates that you were detected by a central sensor zone.

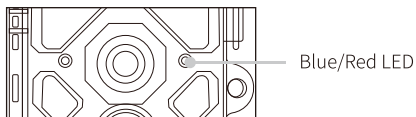

EN

In this way you can determine the best position for aligning the camera. The LED only lights up in the SETUP mode as soon as one of the sensors has detected movement. The LEDs do not light up when in Live mode. In order to prevent incorrect signals and unnecessary photos, we recommend not using the camera at sunny points and check that no branches are in the active area of the sensor. Optimum alignment is in North or South direction. The detection range of the sensors is approx 120°. Also check that the camera is set to the correct height in line with the point to be observed. Where necessary, point the camera down for optimum alignment.



### Note:

- Wildlife Camera corresponds to protection class IP 66. The camera is protected against dust and spray water and can thus be used in any weather condition.

## 7.6. Setting up the Live mode

The standard application of the Wildlife Camera is the Live mode. When in this mode, photos are either triggered by movement sensors or at intervals according to the respective setting. To set up the Live mode, switch mode switch to ON position.

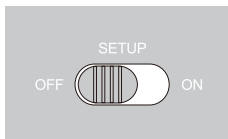

The red status LED flashes and the screen counts down for 5 seconds after which the camera operates automatically and enters the Standby mode.

As soon as wild animals or other objects directly enter the detection area of the central sensor zone, the camera starts to record photos and videos.

Where wild animals enter the detection range of the side sensors, the sensors detect the movement and activate the camera. As soon as the wild animals move further into the detection range of the central sensor zone, the camera starts to take photos/videos.

Where after movement has been detected by the side sensors no further movement is detected for five minutes, the camera returns to its Standby mode.

EN

### Advantages of PIR sensors (Passive Infrared Sensors)

In order to save on battery power, an infrared camera is normally in Standby mode in which only the main sensor is active. As soon as the central sensor zone detects wild animals, the camera is switched on and starts taking photos. The time between the activation and the start of shooting is referred to as triggering time.

Where wild animals do, however, move past the camera swiftly, it is possible that the photo only shows the rear part of the body or possibly nothing at all. The Wildlife Camera solves this problem due to the unique design of the lateral PIR sensor zone. The combination of the two lateral sensor zones and central sensor zone produces a 100°-120° induction angle, by far exceeding the angle of an individual sensor.

Where wild animals first pass through the detection range of the side PIR sensor zone, the camera is activated and is ready to start shooting after 0.3 second.

Where the wild animal then slowly enters the detection range of the central sensor, the camera starts shooting and thus records the entire body of the animal. This process takes approx. 0.2 second. Where the wild animal remains only within the detection range of the side sensor zones, the system is designed as follows to prevent the permanent supply of power to the camera:

Where the wild animal does not enter the detection range of the central sensor zone and thus does not trigger the sensor, the camera returns to the Standby mode after 5 minutes. Where triggering incidents occur twice in succession only within the detection range of the side sensor zone, the camera is not activated by the side sensor zone but only by the central sensor zone. At a later stage when the wild animal finally enters the detection range of the central sensor zone and does not move rapidly, the photo (based on the standard reaction time of one second) will probably capture the entire body of the animal.

## 7.7. Night recording

During night recording the infrared LEDs (IR LEDs) at the front of the Wildlife Camera provide the light required for taking photos.

Wildlife Camera uses IR LEDs with a long wavelength, to keep red light to a minimum. The provided number of IRLEDs generates a high deflection angle thus allowing night recording at a distance of 3 m to 20 m, without overexposing the object. Reflecting objects can, however, also cause overexposure within this range (e.g. road signs).

Please note that night recording using IR LEDs produces black and white images.

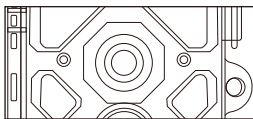

EN

## 7.8. File format

The Wildlife Camera stores photos and videos on the memory card in the folder "\\DCIM\\MOVIE&PHOTO". Photos are given a file name with extension ".JPG" (Example: "IM\_00001.JPG"), videos, are given the extension ".MP4" (Example: "VD\_00002.MP4"). When in SETUP and OFF mode use the enclosed USB cable to transfer files onto the computer. Alternatively you can insert the memory card in a card reader on the computer.

**The video file can be played with most standard programs, such as Windows Media Player, QuickTime etc.**

## 8. Connecting to computer

The Wildlife Camera can be connected to a computer using the supplied USB cables to view existing photos/videos.

### System requirements

Windows	Macintosh
■ Pentium III or higher	■ PowerPC G3/G4/G5
■ Windows?XP/Vista/7/8	■ OS 10.3.9 or newer system
■ 512 MB RAM	■ 512 MB RAM
■ 1GB available hard disk space	■ 1GB available hard disk space
■ Screen resolution 1.024 x 768 or higher	■ Screen resolution 1.024 x 768 or higher
■ Available USB connection	■ Available USB connection

1. Connect the camera to your computer using the USB cable.
2. The camera switches on automatically in the USB mode, irrespective of the selection on the mode switch.
3. The camera installs itself on the computer as an additional drive under the name "Removable storage device".
4. Double click on the device to detect the folder "DCIM".
5. The photos and videos are located in the sub folders of the "DCIM" folder.
6. You can copy or move photo and video files on the computer. Alternatively you can insert the memory card in a card reader on the computer.

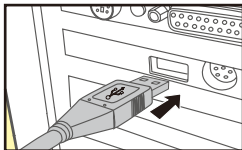

#### Note:

- Mac computers show an "Unknown" drive on the desktop. When clicking on this drive, the program "iPhoto" is automatically started.

## 9. TECHNICAL SPECIFICATION

Lens	f=4.3mm F/NO=2.0; FOV=80°
Screen	2.3" 320(RGB)x240 DOT
Photo Resolution	24M: 6544 x 3680,20M : 5888 x 3312,16M: 5376 x 3024, 12M: 4608 x 2592,8M: 3840 x 2160,5M: 2960 x 1664, 3M: 2400 x 1344,2M: 1920 x 1088
Data Storage	Support SD/SDHC memory card up to 128GB
Video Resolution	1728 x 1296P 30fps
	1920 X 1080p 30fps
	1280 x 720P 30fps
	848 x 480p 30fps
	640 x 360P 30fps
Day/Night Mode	Day/Night, Auto switching
Detection angle of sensors	Central sensor zone: 60° ; Side sensor zone ; each 30° ; Total sensor angle zone; 120°
Range of IR flash	20m
WiFi	2.4 ~ 2.5 GHz 802.11 b/g/n (High-speed up to 150 Mbps)
Bluetooth 5.0 frequency	2.4GHz ISM frequency
IR flash	36pcs 940nm infrared LEDS
Trigger time	0.4s
Storage formats	Photo: JPEG ; Video:MPEG-4(H.264)



LeSystem Requirements	iOS 9.0 or Android 5.1 above
Real-time Video Preview	Only supports APP mode, Direct Video Connection, easy to install and test
APP Function	Installation target, parameter setting time synchronization, shooting test, power warning, SD/SDHC card warning, PIR test, full screen preview
Quick Parameter Setting	Supported
Online Data Management	Video, Photos, Events: Support online Viewing, Deletion, Download
Power supply	8x batteries type LR6(AA) external 6V power supply, at least 2.0A(not supplied)
Standby time	Approx. 6 months (with 8 batteries)

EN



### Note:

- Design and technical specification are subject to change.



## Note:

- Design and technical specification are subject to change.

## 10. Simple Trouble Shooting

EN

The camera will not turn on	<ul style="list-style-type: none"><li>• Please check the batteries if they are installed in proper way.</li><li>• Check if the battery capacity is low or exhausted. If so, please replace them with new batteries.</li></ul>
The camera turns off automatically	<ul style="list-style-type: none"><li>• Please check whether the battery capacity is low or exhausted. If so, try to change new batteries for outdoor using or connect AC adaptor for indoor using.</li><li>• Please check if SD card is full. If so, transfer images and videos to your computer or delete some files in the Replay Mode.</li></ul>
It shows “SD card Error”	<ul style="list-style-type: none"><li>• Please ensure that SD card is with class 10 standard or higher level.</li><li>• Please use the camera to format SD card at the first time.</li></ul>
Videos are choppy or jumpy when played on a computer	<ul style="list-style-type: none"><li>• Ensure that the computer system requirements are met.</li><li>• Ensure AVI format Video clip can be played on your computer.</li></ul>
The image is not clear	<ul style="list-style-type: none"><li>• Please ensure that you removed the protective films on IR LEDs and lens before using.</li><li>• Please ensure that the lens is not dirty.</li></ul>

The camera does not take images or record videos	<ul style="list-style-type: none"> <li>• If the memory of SD card is full, transfer images or videos to your computer or delete some files in the Replay Mode.</li> <li>• The memory card is not formatted properly. Format the SD card again or use a new card.</li> </ul>
Camera can not turn off	<ul style="list-style-type: none"> <li>• Once such malfunction occurs, remove all the batteries to reset the camera.</li> </ul>
Forget the password	<ul style="list-style-type: none"> <li>• Please enter the words "OPEN", in case that you forget the password to start the machine.</li> </ul>

## 11. System information, Maintenance and Disposal Trademark information

EN

- Microsoft® and Windows® are trademarks of Microsoft Corporation registered in the US.
- Pentium® is a registered trademark of Intel Corporation. Macintosh is a trademark of Apple Computer Inc.
- SD™ is a trademark.

### 11.1. Care

Do not use any corrosive cleaners, such as methylated spirits, thinners, etc. to clean the camera housing and supplied accessory. When required, the clean system components with a soft dry cloth.

### 11.2. Storage

Always remove the battery from the housing if the camera is not being used for some time and store the battery separately. On a day to day basis and over longer periods the batteries can be kept at a dry location out of the reach of children.

### 11.3. Disposal

For disposal, separate packaging into different types and dispose of in line with environmental regulations in supplied collection containers. Batteries and storage batteries may not be disposed of in domestic waste. Consumers are obliged by law to return used batteries to communal collection points or dealers selling batteries. Storage batteries and batteries do therefore contain the adjacent symbol.

Correct disposal of product:

The adjacent symbol indicates that electrical and electronic equipment may not be disposed of in domestic waste in the EU. Please use the returns and collection points of your local council or contact your dealer you purchased the product from. This prevents potentially harmful effects on the environment and health as a result of incorrect disposal. For further information contact the respective department of your local council.

# 1. Lieferumfang

Packen Sie die Kamera und das Zubehör aus und überprüfen Sie, ob die folgenden Komponenten in der Verpackung enthalten sind:

1. Wildtierkamera

2. Halterung & Gurt

3. USB Kabel

4. Anleitung

5. Stativ mit Gewinde

6. Schraube x3



## Hinweis:

- Entfernen Sie die Schutzfolie vom Kameraobjektiv, indem Sie an der hervorstehenden Lasche ziehen.
- Vorsicht! Halten Sie Plastikfolien und -beutel von Babys und Kleinkindern fern, da sonst Erstickengefahr droht.



## 2. Inhaltsverzeichnis

<b>1. Lieferumfang</b> .....	39
<b>2. Inhaltsverzeichnis</b> .....	41
<b>3. Gefahren-, Sicherheits-, und Warnhinweise</b> .....	43
<b>4. Einführung</b> .....	45
<b>5. Die Wildkamera</b> .....	46
5.1 Frontansicht.....	46
5.2 Innenansicht.....	47
<b>6. Vorbereitung der Kamera</b> .....	48
6.1 Öffnen und Schließen des Kameragehäuses .....	48
6.2 Einlegen der Batterien .....	49
6.3 Einlegen der Speicherkarte .....	50
6.4 Externe Spannungsversorgung & Befestigung.....	51
6.5 Befestigung mit dem Sicherungsgurt.....	51
6.6 Grafischer Ausdruck der Operation.....	52
<b>7. Nutzung der Wildkamera</b> .....	53
7.1 Wahlschalter .....	53
7.2 Funktionstasten .....	53
7.3 Einstellungen .....	55
7.4 WIFI Verbindung zur App Einrichten.....	60
<b>8. Verbindung zum Computer herstellen</b> .....	69
<b>9. Technische Daten</b> .....	70
<b>10. Problembehandlung</b> .....	72
<b>11. Hersteller,- Pflege,- und Entsorgungsinformationen</b> .....	73
11.1 Pflegehinweise .....	73
11.2 Aufbewahrung .....	73
11.3 Entsorgung .....	74





### 3. Gefahren-, Sicherheits-, und Warnhinweise

Eine falsche Verwendung der Kamera oder des Zubehörs kann für Sie oder andere gefährlich sein, sowie die Kamera beschädigen oder zerstören. Wir bitten Sie daher, die folgenden Gefahren-, Sicherheits- und Warnhinweise zu lesen und genau zu beachten.

#### Verwendungsbereich

- Diese Kamera ist für die Aufnahme von Digitalfotos und Videoclips vorgesehen. Sie wurde für den privaten Gebrauch entwickelt und ist nicht für kommerzielle Zwecke geeignet.

#### Gefahren für Kinder oder Personen mit Einschränkungen im Umgang mit elektronischen Geräten

- Kamera, Zubehör und die Verpackung sind kein Kinderspielzeug. Diese sollte es immer von Kindern ferngehalten werden. Stromschlag-, Vergiftungs-, oder Erstickungsgefahr.
- Die Kamera und das Zubehör dürfen nicht von Kindern und Personen mit Einschränkungen verwendet werden. Die Kamera darf nur von Personen bedient werden, die körperlich und geistig in der Lage sind, sie sicher zu bedienen.

DE

#### Elektrische Gefahren

- Schalten Sie die Kamera aus und entnehmen Sie die Batterien, wenn ein Fremdkörper oder eine Flüssigkeit in die Kamera gelaufen ist. Lassen Sie alle Teile gründlich trocknen bevor sie die Kamera erneut benutzen. Andernfalls besteht eine Brand-, oder Stromschlaggefahr.
- Schalten Sie die Kamera aus und entnehmen Sie die Batterien, falls die Kamera fallen gelassen wurde oder das Gehäuse beschädigt ist.
- Die Kamera darf nicht zerlegt, verändert oder repariert werden.
- Verwenden Sie nur ein Netzteil (nicht mitgeliefert) mit der auf dem Typenschild angegebenen Netzspannung (6V).
- Trennen Sie die Stromversorgung, indem Sie den Netzadapter aus der Steckdose ziehen. Ein eingestecktes Netzteil kann weiterhin Strom verbrauchen und stellt daher eine Gefahrenquelle dar. Das Netzteil darf bei Gewitter nicht benutzt werden. Sonst Stromschlaggefahr.

## Schäden durch zu hohe Hitze

- Lassen Sie die Kamera nicht an Orten liegen, an denen die Temperatur erheblich ansteigen kann (z. B. in einem Fahrzeug). Das Gehäuse und die Innenteile können beschädigt werden, was zu einem Brand führen kann.
- Wickeln Sie die Kamera nicht ein und legen Sie sie nicht auf Textilien. Dies kann zu einem Wärmestau in der Kamera führen, der zu einer Verformung des Gehäuses führt und eine Brandgefahr darstellen kann.

## Allgemeine Sicherheitshinweise

- Stellen Sie die Kamera nur auf stabile Oberflächen ab. Die Kamera könnte ansonsten umfallen oder umkippen und dadurch beschädigt oder zerstört werden.
- Bedienen Sie die Kamera nicht beim Laufen oder Fahren. Sie könnten stürzen oder einen Verkehrsunfall verursachen.
- Verwenden Sie für die Kamera nur einen Netzadapter (nicht mitgeliefert), dessen Ausgangsspannung auf dem Typenschild (6 V) angegeben ist. Achten Sie auf die richtige Polarität. Wir übernehmen keine Haftung für Schäden, die durch die Verwendung eines falschen Netzadapters verursacht wurden.
- Die 230V Steckdose für das Netzteil darf nicht abgedeckt werden und muss jederzeit zugänglich sein, damit das Netzteil bei Bedarf schnell vom Netz getrennt werden kann.  
Sorgen Sie für ausreichende Belüftung, wenn Sie mit einem Netzteil arbeiten.
- Decken Sie das Netzteil nicht ab, um eine Überhitzung zu vermeiden. Stellen Sie keine offenen Feuer wie brennende Kerzen auf oder in die Nähe des Geräts.
- Setzen Sie dem LCD-Display keine Stöße oder Druck aus. Dies könnte das Glas des Displays beschädigen oder das Display könnte nach innen auslaufen. Bei Berührung mit den Augen oder der Haut sofort mit klarem Wasser abspülen. Bei Augenkontakt sofort einen Arzt aufsuchen.
- Schäden an der Elektronik, dem Display oder der Linse, die durch äußere Einflüsse wie Stöße, Stürze oder ähnliches verursacht werden, fallen nicht unter die Garantie. Gehen Sie immer vorsichtig mit der Wildkamera um.

## 4. Einführung

Die Kamera ist eine Wild-, und Überwachungskamera mit einem 3-Zonen-Infrarotsensor. Der Sensor kann plötzliche Veränderungen der Umgebungstemperatur innerhalb eines Auswertebereichs erkennen. Die Signale des hochempfindlichen Infrarotsensors (PIR, passiver Infrarotsensor) schalten die Kamera ein und aktivieren den Bild-, oder Videomodus.

### Eigenschaften der Wildkamera

- 24 Megapixel CMOS Sensor, dadurch Fotos mit 24 Megapixel und Videos in HD mit 1296p.
- Das einzigartige Sensordesign bietet einen um 120°erweiterten Erfassungswinkel und verbessert die Reaktionszeit der Kamera.
- Tagsüber scharfe und klare Farbbilder und nachts klare Schwarzweißbilder.
- Beeindruckend schnelle Auslösezeit (0,3 Sekunden).
- Spritzwassergeschützt nach IP66.
- Abschließbar und Passwortschutz.
- Datum, Uhrzeit, Temperatur und Mondphase können auf den Bildern angezeigt werden. Mit der Seriennummernfunktion können Orte auf Fotos codiert werden. Zum Beispiel wenn Sie mehrere Kameras verwenden, ermöglicht diese Funktion eine einfachere Identifizierung von Orten beim Anzeigen von Fotos.
- Einsatz bei extremen Temperaturen von -20°bis 60°C möglich.
- Sehr geringer Stromverbrauch im Standby-Betrieb für extrem lange Betriebszeiten.(im Standby-Modus bis zu 6 Monate mit 8 AA-Batterien).
- 2,4-2,5 GHz 802.11b / g / n WiFi-Hochgeschwindigkeit mit bis zu 150 Mbit / s.
- WiFi-Funktion, Sie können die aufgenommenen Fotos und Videos direkt in der Vorschau anzeigen, herunterladen, löschen, Fotos und Videos aufnehmen, Einstellungen ändern, den Akku und die Speicherkapazität in der App überprüfen.
- Bluetooth 5.0 mit geringem Stromverbrauch kann über das Bluetooth-Wecksystem in den WLAN-Verbindungsmodus wechseln.

DE

### Anwendungsbereiche

- Kamerafalle für die Jagd
- Tier- oder Ereignisbeobachtung
- Bewegungsgesteuerte Überwachungskamera für den Hausgebrauch, das Büro oder die Öffentlichkeit.
- Jede interne und externe Überwachung, wo Beweise für einen Verstoß benötigt werden.

# 5. Die Wildkamera

## 5.1. Frontansicht

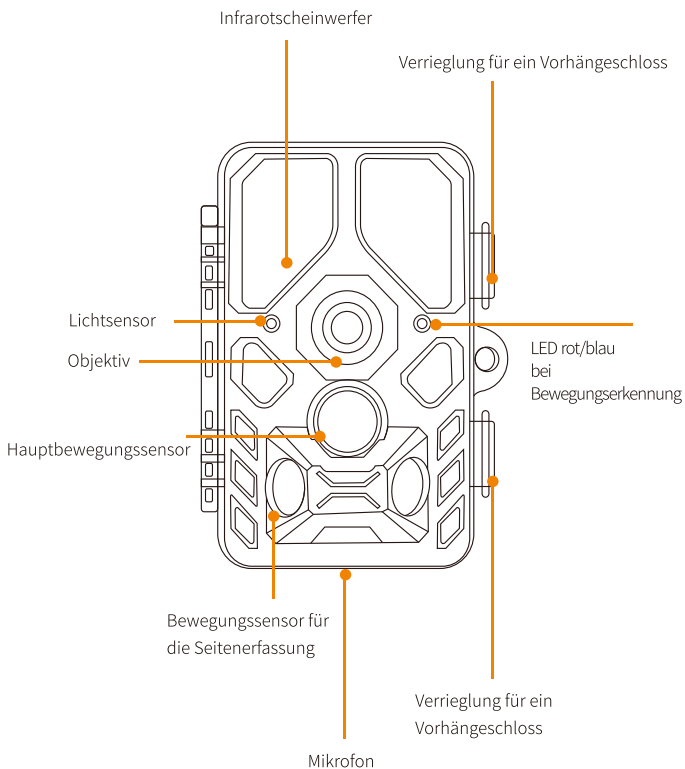

## 5.2. Innenansicht

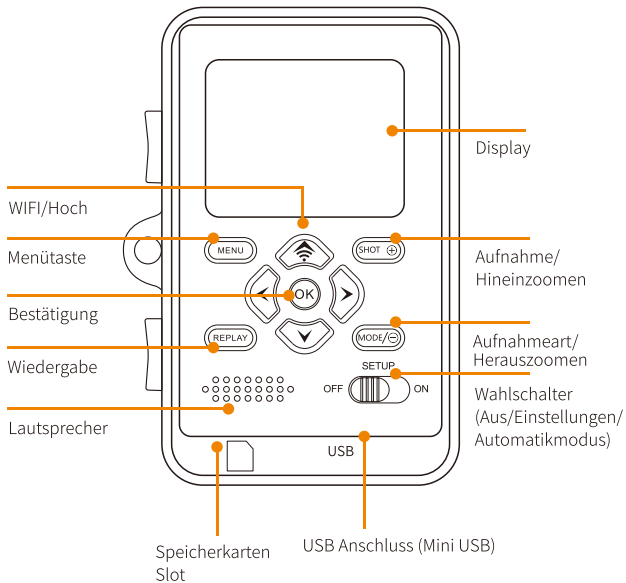

DE

- Das Display ist nur auf der Schalterstellung „Setup“ eingeschaltet. Auf der Stellung „Setup“ können Sie die Einstellungen anpassen oder Aufnahmen wiedergeben (Taste Replay)
- Es muss eine SD oder SDHC Speicherkarte eingelegt sein, um Fotos oder Videos aufzuzeichnen.
- Nutzen Sie den USB Anschluss Ihrer Wildkamera um Sie mit Ihrem Computer zu verbinden. Der Wahlschalter hat 3 Stellungen Off=Aus/Setup= Einstellungen/On=Automatikmodus)

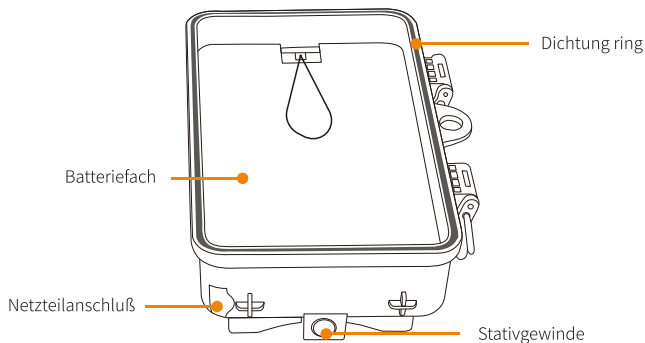

## 6. Vorbereitung der Kamera

DE

### 6.1. Öffnen und Schließen des Gehäuses

Alle Schalter, Knöpfe und Bedieneinheiten befinden sich im Gehäuse, sowie das Batteriefach. Öffnen Sie dazu den Verschluss.

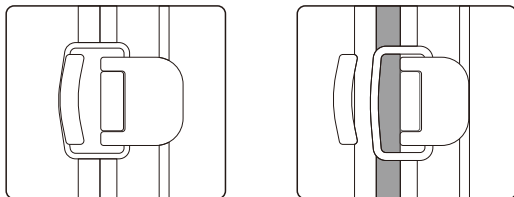

Zwischen den beiden Verriegelungsbügeln ist eine Befestigung für ein Vorhängeschloss vorgesehen. So kann die Kamera sicher gegen unbefugtes Öffnen verriegelt werden.

## 6.2. Einlegen der Batterien

Öffnen Sie die Kamera wie unter Abschnitt 6.1 beschrieben, um die Batterien einzulegen. Das Batteriefach befindet sich im rechten Teil der Kamera. Öffnen Sie nun den Schutzdeckel des Batteriefachs, indem Sie den Klemmverschluss oben etwas nach innen ziehen, bevor Sie den Deckel abheben.

Entfernen Sie zuerst vorhandene Batterien aus dem Batteriefach. Legen Sie nur volle Batterien oder aufgeladene Akkus ein. Achten Sie beim einlegen der acht Batterien auf die richtige Polarität, die für jede Batterie im Batteriefach angegeben ist.

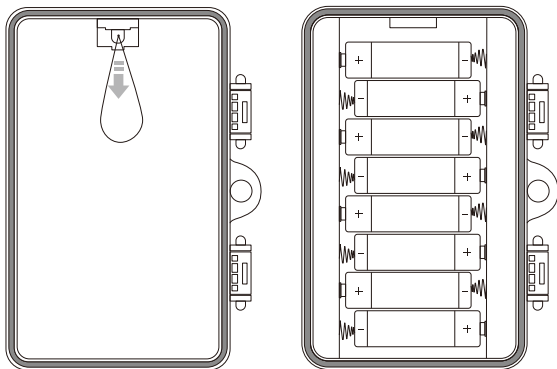

DE



### Hinweis:

- Wir empfehlen die Verwendung von 8 AA-Alkalibatterien, um eine ordnungsgemäße Funktion zu gewährleisten.
- Bei geringem Batteriestand ertönt ein Hinweisston.

### 6.3. Einlegen der Speicherkarte

Legen Sie eine SD / SDHC-Speicherkarte in das Speicherkartenfach ein, bevor Sie die Kamera in Betrieb nehmen. Eine Aufzeichnung ohne Speicherkarte ist nicht möglich. Zum Einlegen der Speicherkarte öffnen Sie das Gerät wie unter 6.1 beschrieben und schieben Sie die Speicherkarte nur im ausgeschalteten Zustand in das Kartenfach auf der linken Seite ein. Stellen Sie vor dem Einlegen sicher, dass der Schreibschutz der Speicherkarte aufgehoben ist.

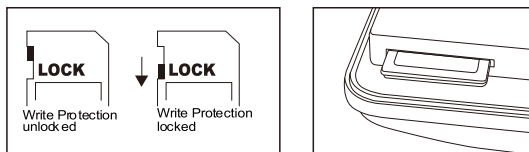

Zeigt Ihnen die Anzeige im Display "Card protected" an, entnehmen Sie die Speicherkarte und entfernen Sie den vorhandenen Schreibschutz, wie oben dargestellt.

Beim Einlegen der Speicherkarte, die beschriftete Seiten nach oben, soweit hinein schieben bis Sie ein „Click“ Geräusch vernehmen, nun ist die Speicherkarte im Gerät arretiert. Zur Entnahme nochmals auf die Karte drücken und sie springt heraus.



#### Hinweis:

- SD/SDHC Speicherkarten bis max. 128GB werden unterstützt.



## 6.4. Externe Spannungsversorgung

Die Kamera kann mit einem externen Netzteil betrieben werden.

Achten Sie beim Kauf darauf, dass dieses eine Nennspannung von 6V hat, sowie eine Leistung von min. 2A.

Es wird ein Hohlstecker 3,5mmx1,35mm benötigt. Hierbei ist wichtig das die Innenbuchse den positiven Pol besitzt.

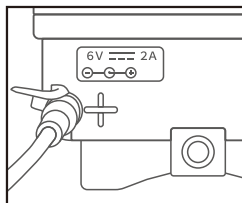

## 6.5. Befestigung mit dem Sicherungsgurt

Verwenden Sie den mitgelieferten Sicherungsgurt, um die Wildkamera zum Beispiel an einem Baum oder ein anderes Objekt zu befestigen. Die folgenden Abbildungen zeigen, wie der Sicherungsgurt befestigt wird.

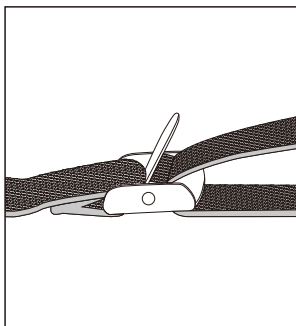
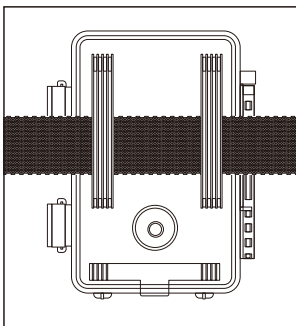

DE

Führen Sie den Sicherungsgurt durch beide Schlaufen der Kamera, positionieren Sie Ihre Kamera, führen Sie das Gurtende durch das Gurtschloss und ziehen Sie den Gurt stramm. Zum lösen öffnen Sie die Lasche und ziehen den Gurt heraus.

## 6.6 Grafischer Ausdruck der Operation

Bedienung (siehe Abbildungen unten):

Öffnen Sie die Verriegelungshalterungen und die Schutzabdeckung des Batteriefachs - legen Sie die Batterien ein - legen Sie die Speicherkarte ein - wechseln Sie zu SETUP - rufen Sie das Systemmenü auf, indem Sie die MEMU-Taste drücken - wählen Sie das Formatieren der Speicherkarte - wählen Sie das Zurücksetzen auf die Werkseinstellungen ( Dieser Schritt kann übersprungen werden.) - Wählen Sie diese Option, um die Systemzeit einzurichten. Das Netzteil darf bei Gewittern nicht verwendet werden. Ansonsten Stromschlaggefahr.

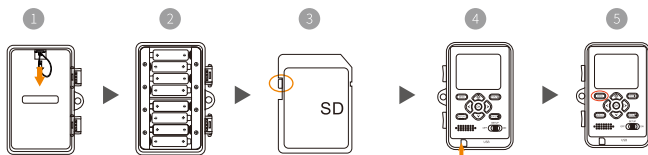

DE

- 1 Öffnen Sie die Batterieabdeckung
- 2 Bitte legen Sie 8-teilige Batterien ein. Batteriemodell: AA LR6
- 3 Bitte stellen Sie sicher, dass der seitliche Schreibe Schutz auf der Speicherkarte nicht aktiviert wurde.
- 4 Setzen Sie die SD / SDHC-Speicherkarte CLASS6 oder höher in den Speicherkartensteckplatz ein, bevor Sie die Kamera einschalten, und wählen Sie den SETUP-Modus, um die Einstellung anzupassen.
- 5 Drücken Sie "MENU", um das System-Setup-Menü aufzurufen

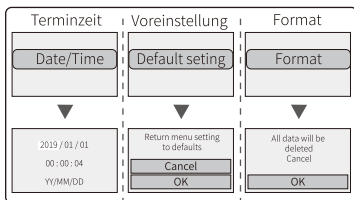

## 7. Bedienung der Wildkamera

Vor dem Ausrichten der Kamera für die Überwachung muss diese für den jeweiligen Zweck konfiguriert werden. Dafür steht Ihnen ein Setup-Modus zur Verfügung. In diesem Modus können nicht nur Einstellungen geändert, sondern auch Fotos und Videos aufgenommen und vorhandene Fotos angezeigt werden.

### 7.1. Wahlschalter

Öffnen Sie die Kamera wie unter Punkt 6.1 beschrieben, im unteren Teil finden Sie den Schalter, welcher in eine von 3 Stellungen gebracht werden kann.

**OFF:** Die Wildkamera ist ausgeschaltet.

**SETUP:** Hier gelangen Sie in das Menü oder können Fotos/Videos aufnehmen oder wiedergeben.

**ON:** Die Wildkamera ist nun aktiviert und das Display aus. Sie macht die Aufnahmen automatisch, welche konfiguriert wurden.

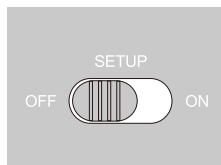

DE

### 7.2. Bedienung





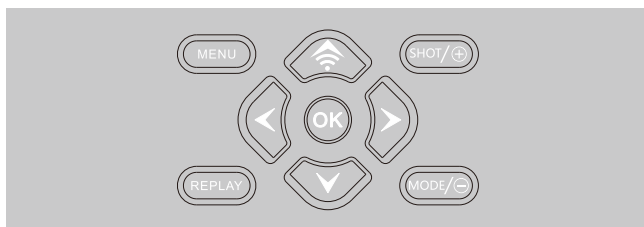





Stellen Sie den Wahlschalter auf SETUP. Das Display geht an.

Über die Bedientasten können nun diverse Funktionen aktiviert oder Einstellungen geändert werden. Hierzu dienen Ihnen die Tasten unter dem Display.



## Funktion der Tasten im Aufnahmemodus









Tastenfunktion im Aufnahmemodus, ohne aktives Menü.

-  **MENU** Öffnet das Menü der Einstellungen
-  **REPLAY** Wechselt in den Wiedergabemodus
-  **MODE/⊖** Ändert die manuelle Aufnahmeart zwischen Foto und Video
-  **SHOT/+** Foto: Macht ein Bild / Video: Startet und stoppt eine Aufnahme
-  **OK**
- 
- 
- 
-  Ohne Funktion
-  · WLAN-Hotspot ein- und ausschalten

## Funktion der Tasten in der Wiedergabe







Tastenfunktion im Wiedergabemodus, ohne aktives Menü.

DE

-  **MENU** Öffnet das Menü der Wiedergabeeinstellungen (zB Video/Bild löschen)
-  **REPLAY** Wechselt in den Aufnahmemodus mode.
-  Blättern der Bilder/Videos (Zeitstempel absteigend).  
Im Zoommodus zum Bewegen im Bild.
-  Blättern der Bilder/Videos (Zeitstempel aufsteigend).  
Im Zoommodus zum Bewegen im Bild.
-  Blättern der Bilder/Videos (Zeitstempel absteigend).  
Im Zoommodus zum Bewegen im Bild.
-  Blättern der Bilder/Videos (Zeitstempel aufsteigend).  
Im Zoommodus zum Bewegen im Bild.
-  **OK** Startet/Stoppt die Wiedergabe bei Videos.
-  **MODE/⊖** Herauszoomen während der Fotowiedergabe.  
Während einer Videowiedergabe zum Erhöhen der Wiedergabelautstärke.
-  **SHOT/+** Hineinzoomen während der Fotowiedergabe.  
Während einer Videowiedergabe zum Verringern der Wiedergabelautstärke.

## Funktion der Tasten innerhalb des Menüs

Tastenfunktion im geöffneten aktiven Menü

-  Schließt das Menü oder das geöffnete Untermenü (zurück)
-  Einen Menüpunkt hoch oder Einstellungswert ändern
-  Einen Menüpunkt runter oder Einstellungswert ändern
-  Spalte wechseln zB Zeiteinstellungen
-  Spalte wechseln zB Zeiteinstellungen setting.
-  Öffnet das Untermenü oder übernimmt die gewünschte Auswahl. Bestätigen Sie jede gewünschte Änderung, die sie mit den Pfeiltasten gewählt haben, durch drücken der OK Taste, ansonsten werden Ihre Änderungen nicht übernommen.

   Ohne Funktion

DE

### 7.3. Einstellungen

Konfigurieren Sie die Einstellungen nach Bedarf, bevor Sie die Wildkamera verwenden. Schieben Sie dazu den Wahlschalter der Wildkamera in die mittlere Position (SETUP), um den Setup-Modus zu starten. Drücken Sie nun im Aufnahmemodus die Taste MENU, um das Menü zu öffnen. Nachfolgend sind alle Menüoptionen und mögliche Einstellwerte aufgeführt. Die Standardeinstellung ist immer fett hervorgehoben.

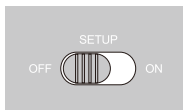



- **Modus:** Foto, Video, Foto + VideoWählen Sie aus, ob Fotos oder Videos aufgenommen werden sollengenommen werden, wenn eine Bewegung erkannt wurde. Im Modus "Foto + Video" nimmt die Kamera zunächst eine festgelegte Anzahl von Fotos auf, bevor ein Video aufgenommen wird.
- **PIR-Intervall:** Standardmäßig 30 Sekunden, von 5 Sekunden bis 60 Minuten ist wählbar. Wählen Sie die Zeit, die die Kamera warten soll, bis sie nach dem ersten Erkennen eines Tieres auf das Auslösen des Hauptbewegungsmelders reagiert. Die Kamera nimmt während des ausgewählten Intervalls keine Bilder oder Videos auf. Dies verhindert, dass die Speicherkarte mit unnötigen Aufnahmen gefüllt wird.



#### Hinweis:

- **Ist die Intervallzeit sehr kurz eingestellt, so macht die Wildkamera sehr viele Aufnahmen, was einen sehr hohen Stromverbrauch darstellt und die Laufzeit der Batterien verkürzt. Eine höhere Intervallzeit, schont die Batterien und auch die Laufzeit bleibt verlängert.**
- PIR Empfindlichkeit (Bewegungserkennung): Hoch/Mittel/Gering  
Zeitraffer: Aus/Ein
- Wenn Sie die Zeitrafferfunktion eingeschaltet haben, nimmt die Kamera im ausgewählten Zeitintervall automatisch Fotos auf, unabhängig davon, ob die Bewegungsmelder eine Bewegung erkannt haben oder nicht. Diese Funktion ist zB nützlich zum Beobachten von kaltblütigen Tieren, wie unter anderem Schlangen. Wenn Sie die Auswahl "Ein" durch drücken der Taste OK bestätigt haben, können Sie anschließend die Intervallzeit auswählen, in welcher die Fotos aufgenommen werden sollen.



#### Hinweis:

- **In diesem Modus, wird die Bewegungserkennung ignoriert. Da heißt sollte sich etwas durch die Erkennung bewegen, wenn die Intervallzeit noch läuft, wird keine Aufnahme gemacht.**

- IR LED: Auto/Super Fine/Economy Helligkeit der Infrarotleuchte
- Zeitschaltuhr: Aus/Ein  
Aktivieren Sie diesen Punkt, wenn die Kamera nur innerhalb einer bestimmten Zeit aktiv sein soll. Sobald "Ein" mit der OK-Taste bestätigt wurde, können Start- und Endzeit eingestellt werden. Wenn die Startzeit beispielsweise auf 18:35 Uhr und die Endzeit auf 8:25 Uhr eingestellt ist, ist die Kamera nur in der eingestellten Zeit betriebsbereit. Die Kamera tätigt außerhalb des eingestellten Zeitfensters keine Fotos oder Videos.
- Seitliche Bewegungsmelder (PIR): Aus/Ein  
Die beiden seitlichen PIR-Sensorzonen bieten einen zusätzlichen Erfassungswinkel und erkennen mehr potenzielle Bewegungen. Manchmal möchten Sie nur einen kleinen Bereich Punkt beobachten. Zu viele irrelevante Auslöser von den seitlichen Sensoren außerhalb des gewünschten Bereichs schalten die Kamera kontinuierlich ein und aus, was die Batterielebensdauer erheblich beeinträchtigt. In einigen Bereichen könnten Zweige oder Sonnenlicht die Kamera stören. In diesen Situationen können Sie die seitlichen Sensoren ausschalten.



- Fotogröße: 24M(6544\*3680), 20M(5888\*3312), 16M(5376\*3024), 12M (4608\*2592), 8M (3840\*2160), 5M (2960\*1664), 3M(2400\*1344), 2M (1920\*1088)  
Wählen Sie die gewünschte Auflösung für die Fotos. Wir empfehlen eine Auflösung von 5M. Eine höhere Auflösung bietet eine bessere Fotoqualität, führt jedoch zu großen Dateien, die mehr Speicherplatz auf der Speicherkarte benötigen.  
Picture NO: 1P, 2P, 3P, 4P, 5P, 6P, 7P, 8P, 9P, 10P.
- Wählen Sie die Anzahl der Fotos aus, die nacheinander aufgenommen werden sollen, wenn die Kamera im Fotomodus ausgelöst wird.
- Bitte beachten Sie auch den Parameter Intervall!  
Verschlusszeit: 1/15, 1/20, 1/30



- **Auflösung:** 1296P(1728 x 1296), 1080P (1920 x 1080, 30 fps), 720P (1080 x 720, 30 fps), 480 (848 x 480, 30 fps), 360(640 x 360,30fps)Wählen Sie die gewünschte Videoauflösung. Bei einer höheren Auflösung werden die Videos in besserer Qualität erstellt und erfordern mehr Speicherplatz auf der Speicherkarte. Die Videos werden im AVI-Format aufgezeichnet, das auf den meisten Videogeräten wiedergegeben werden kann.
- **Videolänge:** Standardmäßig 10 Sekunden, optional zwischen 5 und 180 Sekunden. Wählen Sie die Dauer einer Videoaufnahme aus, wenn die Kamera automatisch ausgelöst wird. Der Aufnahmezeit zählt nicht für Videos die Sie im SETUP-Modus manuell aufzeichnen.
- **Audioaufnahme:** Aus/Ein



DE

- **Sprache:** Wählen Sie die gewünschte Menüsprache. Die folgenden Sprachen sind Verfügbar: Englisch, Deutsch, Dänisch, Französisch, Spanisch, Chinesisch usw.
- **Werkseinstellungen :** Abbruch/OK Drücken Sie „OK“, um die Kameraeinstellungen auf die Standardwerte zurückzusetzen und bestätigen Sie die Auswahl ein weiteres Mal durch Drücken von OK-Taste.
- **Formatierung:** Abbruch/OK
- Alle Dateien werden durch Formatieren der Speicherkarte gelöscht. Drücken Sie die OK-Taste und bestätigen Sie die Formatierung ein weiteres Mal mit "OK". Wir empfehlen, die Speicherkarte zu formatieren, wenn sie bereits vorher in anderen Geräten verwendet wurde oder es eine neue Speicherkarte ist. Achtung: Stellen Sie sicher, dass vor dem Formatieren noch benötigte Dateien gesichert wurden!
- **Datum / Zeit:** Einstellen der Zeit und Datum
- **Zeitformat:** 12/24 Stunden
- **Zeitstempel:** Ein/Aus Wählen Sie "Ein", um Datum, Uhrzeit, Temperatur und Mondphase auf jedem Foto oder Video zu setzen. Andernfalls wählen Sie "Aus".



- **Beep Sound:** Ein/Aus
- **Kameraname:** Wildkamera (kann nur für Fotos und nicht für Videos verwendet werden) Sie können einen Namen aus Buchstaben und Zahlen festlegen, somit lassen sich die Bilder besser einem Standort zuordnen, da dieser mit auf den Bildern hinterlegt wird.
- **Password:** Aus/Ein
- Nachdem Sie "Ein" gewählt haben, begeben sie ein vierstelliges Passwort ein, um Ihre Kamera vor unbefugtem Zugriff zu schützen. Dieses Passwort muss bei jedem Einschalten der Kamera im SETUP-Modus eingegeben werden, bevor die Kamera verwendet werden kann.



### Hinweis:

- Sollten Sie Ihr Passwort vergessen haben, so geben Sie „OPEN“ zum entsperren ein.
- **WIFI SSID:** Campark -T85-\*\*\*\*
- **WIFI Passwort:** Standard 12345678
- **Remote:** Aus/Ein
- **Auto WIFI Aus:** 1Minute, 2Minuten, 3Minuten Sollte keine Verbindung innerhalb der eingestellten Zeit stattfinden, so deaktiviert sich das WLAN von allein.
- **Automatische Abschaltung:** 3 min/5 min/10 min/Aus
- Wenn in der eingestellten Zeit keine Bedienung am Gerät festgestellt wird, schaltet das Gerät sich ab.  
Hintergrundbeleuchtung: 1 min/3 min/5 min/Aus Das Display schaltet sich nach der eingestellten Zeit aus, wenn keine Eingabe/Wiedergabe stattfindet.

Wenn Sie im Wiedergabemodus sind, können Sie durch drücken der Taste „Menü“ ein Untermenü öffnen, welches folgende Einstellungen besitzt:

## 7.4. WIFI APP Verbindung

Bevor Sie die Wifi Funktion nutzen, installieren Sie die entsprechende App auf Ihrem Smartphone. Bitte downloaden Sie die App in Google Play oder im Appstore. Nutzen Sie hierfür das Stichwort “Hunting Camera Pro ”



IOS



Android

## 7.4.1 Mit Bluetooth verbinden

Schieben Sie den Modusschalter der Kamera in die Position TEST oder ON und öffnen Sie die App auf Ihrem Smartphone. Sie sehen das folgende Bild.

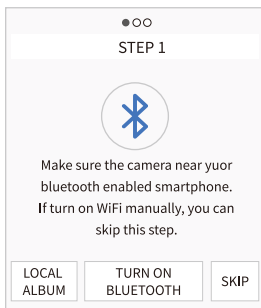

1.Unter „LOCAL ALBUM“ können Sie die Bilder und Videos ansehen, die Sie bereits heruntergeladen haben

2.Wenn Sie die Bluetooth Funktion nicht nutzen wollen drücken Sie den  Button auf der Kamera um das WiFi zu aktivieren. Drücken Sie „Skip“ auf der App um in den WiFi Modus zu gelangen.

DE

3.Drücken Sie „TURN ON BLUETOOTH“. Die App wird Ihr Bluetooth aktivieren (sofern nicht bereits erfolgt) und springt automatisch auf „STEP2“. Dort sucht Sie ein passendes Bluetooth-Gerät, wie auf dem folgenden Bild zu erkennen.

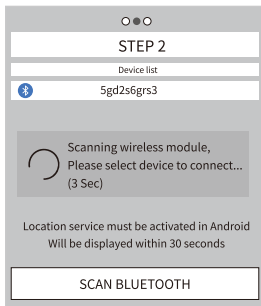

4. Die gefundenen Bluetooth Geräte werden unter „device list“ angezeigt, wie nachfolgend angezeigt:

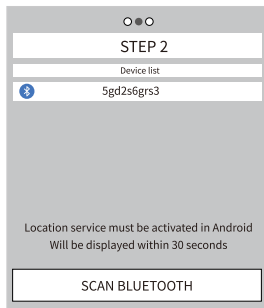

5. Wählen Sie Ihr entsprechendes Bluetooth Gerät aus, die App verbindet sich dann mit der Kamera. Ihr Smartphone zeigt die Anzeige „Connecting... Please wait...“. Nach der erfolgreichen Koppelung springt die App auf „STEP 3“. Nun ist das Smartphone erfolgreich mit der Kamera gekoppelt.

DE

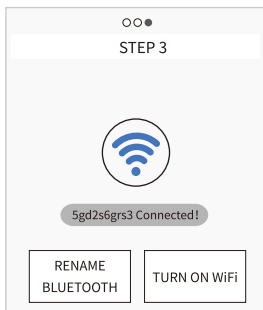
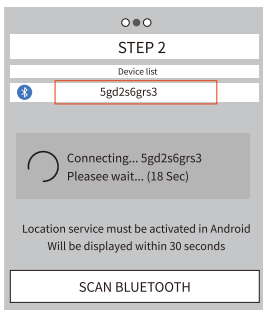

## 7.4.2 WiFi Verbindung

Wenn die Verbindung erfolgreich war, zeigt Ihre App „STEP 3“ an

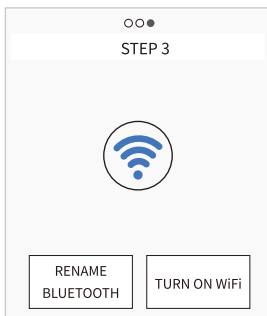

1. Unter „RENAME BLUETOOTH“ können Sie den Anzeigenamen der Kamera nach Ihren Wünschen ändern. Um zu speichern müssen Sie „OK“ wählen. Das Fenster sieht aus wie folgt:

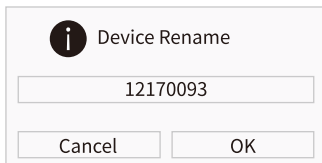

2. Wenn Sie 5 Sekunden lang die Taste „TURN ON WIFI“ gedrückt halten, erreichen Sie das „WiFi Setting“ Menü.

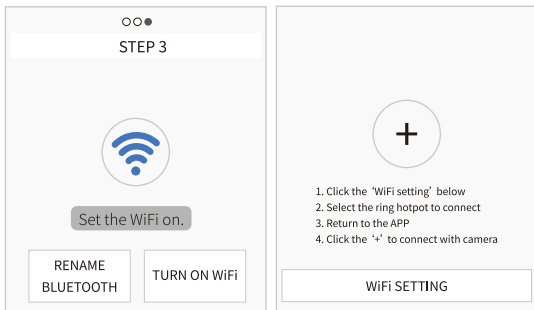

Sobald die Kamera den Befehl erhält, das WiFi anzuschalten, wird der Hotspot wie folgt angezeigt.

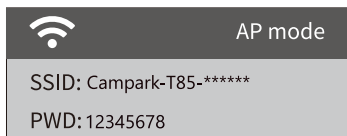

DE

Führen Sie die Schritte 1 – 4 des „WiFi Setting“ Menüs durch.  
a. Drücken Sie „WiFi Setting“ wie folgt aufgeführt.

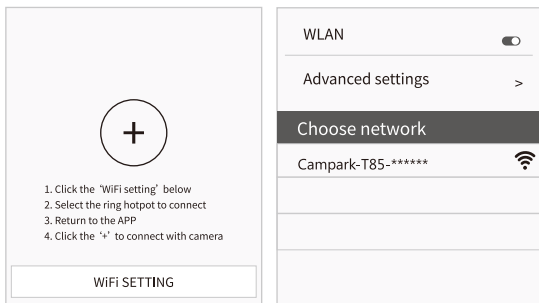

b. Verbinden Sie das richtige WiFi Hotspot der Kamera. Das Initialpasswort lautet: 12345678.

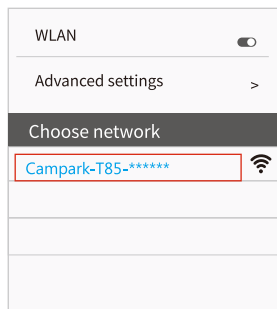
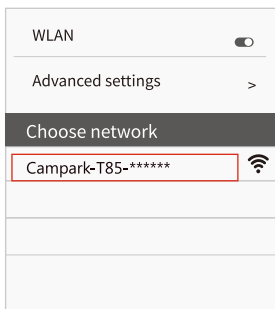

Nach der erfolgreichen Verbindung zeigt die Kamera folgendes Bild an:

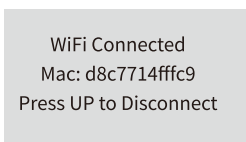

c. Sie gelangen zurück zum Hauptmenü der App nach erfolgreicher Koppelung. Die App verbindet sich nun automatisch mit der Kamera. Optional kommen Sie „+“ für eine manuelle Koppelung drücken.

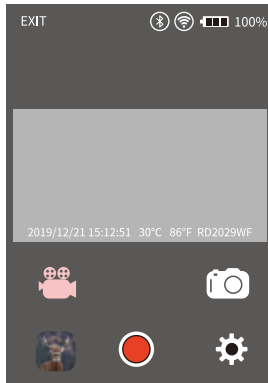







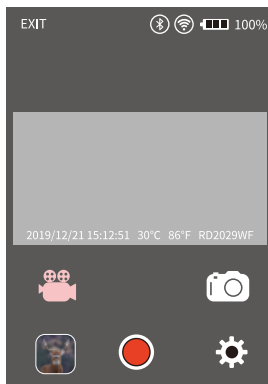

DE

### 7.4.3. APP-Verbindung

Wenn die App und die Kamera erfolgreich verbunden sind wird folgendes Bild angezeigt:





	Die Verbindung zwischen der Kamera und dem Smartphone		
EXIT	Schaltet die App aus. Die Bluetooth sowie WiFi Verbindung schaltet sich automatisch ebenfalls aus.		
	Anzeige der Verbindungsstärke		
	Batterieanzeige		
	Wechseln auf Videomodus.		Wechseln auf Fotomodus
	Anzeige der Bilder und Videos, die auf der Kamera gespeichert sind		
	Verbindet zur Kamera um Videos / Fotos zu schießen unter Verwendung der Smartphones		
	Kameraeinstellungen <b>Hinweis:</b> Die Einstellungsfunktion ist drahtlos mit den Einstellungen der Kamera gekoppelt.		





2. Drücken Sie auf die Anzeige

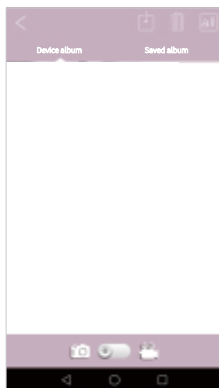

um Ihre Bilder und Videos anzuzeigen.

DE



	Drücken Sie diesen Knopf, um das entsprechende Bild oder Video herunterzuladen
	Drücken Sie dieses Symbol, um das Foto oder Video zu löschen. Das Löschen kann nicht rückgängig gemacht werden!
	Alle Bilder und Videos auswählen
	Wechsel zwischen Bildern und Videos.

## 8. Verbindung zu einem Computer

Die Wildkamera kann mit dem mitgelieferten USB-Kabel an einem Computer angeschlossen werden, um vorhandene Fotos / Videos anzuzeigen oder zu übertragen.

### Systemanforderungen

Windows	Macintosh
■ Pentium III oder höher	■ PowerPC G3/G4/G5
■ Windows XP/Vista/7/8/10	■ OS 10.3.9 oder neuer
■ min. 512 MB RAM	■ min. 512 MB RAM
■ 1GB verfügbaren Festplattenspeicher	■ 1GB verfügbaren Festplattenspeicher
■ Bildschirmauflösung min. 1.024 x 768 oder	■ Bildschirmauflösung min. 1.024 x 768 oder
■ höher freien USB Anschluss	■ höher freien USB Anschluss

1. Schließen Sie die Wildkamera mit dem USB Kabel an Ihrem Computer an.
2. Die Wildkamera schaltet sich unabhängig von der Stellung des Wahlschalter automatisch in den USB-Modus.

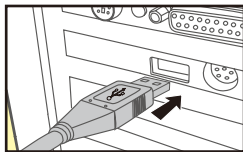

3. Bei dem erstmaligen Anschluss werden die Treiber automatisch auf Ihrem Computer installiert. Nun finden Sie in Ihrem Dateimanager ein neuen „Wechseldatenträger“
4. Öffnen Sie nun mit einem Doppelklick diesen Datenträger und Sie finden in der Ordnerstruktur einen Order mit dem Namen „DCIM“, diesen können Sie wieder mit einem Doppelklick öffnen.
5. Hier finden Sie nun alle Ihre Aufnahmen, ob Bilder oder Videos. Sie können diese nun Öffnen oder auf Ihren Computer kopieren.



### Hinweis:

- Mac-Computer zeigen oft ein "unbekanntes" Laufwerk auf dem Desktop an. Beim Klicken auf dieses Laufwerk wird das Programm "iPhoto" automatisch gestartet.

## 9. Technische Daten

Bild & Video	
Bildsensor	24 Megapixel, 1/3" CMOS Sensor
Bildaufösungen	24M (6544*3680), 20M(5888*3312), 16M( 5376*3024), 12M (4608*2592), 8M (3840*2160), 5M (2960*1664), 3M(2400*1344), 2M ( 1920*1088)
Display	2.3" Farb TFT LCD; 320 x 240 Pixel
Kameralinse	F=4.3; F/NO=2.0; Auto IR Filter
Kameralinse	etwa 0.4 Sekunden; Bereitschaft 0.2 Sekunden
Videoauflösungen	1296P(1728 x 1296, 30fps), 1080P (1920 x 1080, 30fps), 720P (1080 x 720, 30fps), 480P(848 x 480, 30fps), 360P(640 x 360,30fps)
Aufnahmebereich	Tags: 1m - unendlich; Nachts: 3m - 20m
Dateiformate	Photo: JPEG; Video: MPEG-4(H.264)

DE

Audio	
Mikrofon	48dB hochempfindliche Aufnahme
Summer	2700hz, 85dB

Bewegungserkennung	
Erfassungswinkel	Hauptsensor: 60°; Seitliche Sensoren: je 30° Totaler Erfassungsbereich: 120°
Erfassungsbereich	bis zu 20m Entfernung
PIR Empfindlichkeit	Hoch / Mittel / Gering

## Speicher

Speicherkarte	Unterstützt SD/SDHC Speicherkarten bis 128 GB
---------------	---

## Nachtsicht

Tag/Nacht Modus	Automatische Umschaltung
IR-CUT	Eingebaut
IR Leuchte	36Stk. 940nm Infrarot LEDs / Weite bis zu 20m

## APP

Systemanforderungen	Min. IOS 9.0 oder Android 5.1
Echtzeit Videovorschau	Wenn mit der App über den Hotspot der Kamera verbunden
APP Funktionen	Speicherort, Parametereinstellungen, Zeitsynchronisation, Batteriewarnung, Speicherüberwachung, PIR-Test, Vollbildvorschau
Schnellstart	unterstützt
Dateiverwaltung	Video, Fotos, Löschen, Herunterladen

## Spannungsversorgung und Stromverbrauch

Spannungsversorgung	8x Batterien Type AA; alternative 6V, 2A Netzteil (nicht im Lieferumfang)
Standby - Zeit	Etwa 6 Monate

## Weiters

Spritzwasserschutz	Vorhanden (IP 66)
Anschlüsse	Mini USB 2.0
WiFi	2,4-2,5 GHz 802.11b / g / n (Hochgeschwindigkeit bis zu 150 Mbit / s)
Bluetooth 5.0-Frequenz	2,4 GHz ISM-Frequenz



### Hinweis:

- Design und Technische Daten könnten abweichen.

## 10. Problembehandlung

Die Wildkamera lässt sich nicht einschalten	<ul style="list-style-type: none"> <li>• Prüfen Sie ob alle Batterien, der Polarität korrekt wie vorgegeben, eingelegt sind.</li> <li>• Prüfen Sie die Batterien auf Ihren Zustand, ggf. sind einige schwach oder leer. Legen Sie neue Batterien ein.</li> </ul>
Die Wildkamera schaltet sich von allein aus	<ul style="list-style-type: none"> <li>• Bitte überprüfen Sie, ob die Batteriestand niedrig oder erschöpft ist. Legen Sie neue Batterien ein.</li> <li>• Bitte überprüfen Sie, ob die Speicherkarte voll ist. Wenn ja, übertragen Sie die Bilder / Videos auf Ihren Computer oder löschen Sie einige Dateien im Wiedergabemodus.</li> </ul>
Anzeige „Speicherkarten Fehler“	<ul style="list-style-type: none"> <li>• Bitte prüfen Sie, dass die Speicherkarte min. die Class 10 oder höher erfüllt.</li> <li>• Bitte nutzen Sie die Formatierung der Wildkamera, wenn Sie die Speicherkarte zum ersten Mal einlegen.</li> </ul>
Beim Abspielen der Videos, hackt das Bild.	<ul style="list-style-type: none"> <li>• Stellen Sie sicher, dass die Computersystemanforderungen erfüllt sind.</li> <li>• Stellen Sie sicher, dass der Videoclip im AVI-Format auf Ihrem Computer abgespielt werden kann. Nutzen Sie ggf. einen anderen Medienplayer.</li> </ul>
Die Aufnahme ist verschwommen	<ul style="list-style-type: none"> <li>• Stellen Sie sicher, ob Sie die Schutzfolie entfernt haben.</li> <li>• Stellen Sie sicher, dass die Linse sauber ist und keine Verschmutzung aufweist.</li> </ul>

Die Kamera macht keine weiteren Aufnahmen	<ul style="list-style-type: none"> <li>• Wenn die Kapazität der Speicherkarte erschöpft ist, übertragen Sie Bilder oder Videos auf Ihren Computer oder löschen Sie einige Dateien.</li> <li>• Die Speicherkarte ist nicht korrekt formatiert. Formatieren Sie die SD-Karte erneut oder verwenden Sie eine andere Speicherkarte.</li> </ul>
Die Kamera lässt sich nicht abschalten	<ul style="list-style-type: none"> <li>• Eine mögliche Fehlfunktion liegt vor, entfernen sie die Batterien um die Wildkamera zurückzusetzen.</li> </ul>
Passwort vergessen	<ul style="list-style-type: none"> <li>• Um die Kamera freizuschalten nutzen sie das Kennwort „OPEN“</li> </ul>

## 11. Hersteller,- Pflege,- und Entsorgungsinformationen

- Microsoft® und Windows® sind Markenzeichen der Microsoft Corporation der Vereinigten Staaten von Amerika.
- Pentium® ist ein registriertes Markenzeichen der Intel Corporation.
- Macintosh ist ein Markenzeichen der Apple Computer Inc. SD™ Warenzeichen.

DE

### 11.1. Pflege

Verwenden Sie keine scharfen Reinigungsmittel wie Spiritus, Verdüner usw., um das Kameragehäuse und das mitgelieferte Zubehör zu reinigen. Bei Bedarf reinigen Sie die Systemkomponenten mit einem weichen, trockenen Tuch.

### 11.2. Aufbewahrung

Nehmen Sie immer die Batterien oder Akkus aus dem Gerät, wenn Sie die Wildkamera längere Zeit nicht benutzen. Dies verhindert ein mögliches auslaufen der Batterien. Bewahren Sie die Batterien an einem trocknen Ort auf, sowie außerhalb der Reichweite von Kindern.

### 11.3. Entsorgung

Zur Entsorgung der Verpackung, trennen Sie bitte die verschiedenen Arten der Verpackung und entsorgen Sie dementsprechend. Batterien oder Akkus dürfen nicht im Hausmüll entsorgt werden. Verbraucher sind gesetzlich verpflichtet, verbrauchte Batterien bei kommunalen Sammelstellen oder Händlern, die Batterien verkaufen, abzugeben.

Richtige Entsorgung des Produktes:

Elektro- und Elektronikgeräte dürfen nicht über den Hausmüll entsorgt werden. Bitte nutzen Sie die Rückgabe- und Sammelstellen Ihrer Gemeinde, um eine fachgerechte Entsorgung zu gewährleisten.

Dies verhindert potenziell schädliche Auswirkungen auf Umwelt und Gesundheit durch falsche Entsorgung. Für weitere Informationen wenden Sie sich an den Entsorgungsbetrieb Ihrer Gemeinde.



## 1. Contenu de l'emballage

S'il vous plaît déballer soigneusement la caméra et vérifiez que les accessoires ci-dessous sont contenus dans la boîte.

- |                       |                      |              |
|-----------------------|----------------------|--------------|
| 1. Caméra de chasse   | 2. Sangle de montage | 3. Câble USB |
| 4. Manuel utilisateur | 5. Trépied fleté     | 6. Vis x3    |



### Note:

- Retirez le film de protection de l'objectif de l'appareil photo en tirant sur la languette.
- Attention! Conservez le papier et les sacs en plastique hors de portée des bébés et des jeunes enfants, pour éviter tout risque d'étouffement.



## 2.Contents

<b>1.CONTENU DE L' EMBALLAGE .....</b>	<b>75</b>
<b>2.CONTENU .....</b>	<b>77</b>
<b>3.AVIS DE DANGER, DE SÉCURITÉ ET D'AVERTISSEMENT.....</b>	<b>79</b>
<b>4.INTRODUCTION .....</b>	<b>81</b>
<b>5.VOTRE CAMERA .....</b>	<b>82</b>
5.1.VUE DE FACE.....	82
5.2.VUE INTERNE.....	83
<b>6.PREPARATION DE LA CAMERA .....</b>	<b>84</b>
6.1.OUVERTURE ET FERMETURE DE LA CAMÉRA .....	84
6.2.INSERTION DES PILES .....	85
6.3.INSERTION LA CARTE MÉMOIRE .....	86
6.4.ALIMENTATION EXTERNE.....	87
6.5.FIXATION AVEC SANGLE.....	87
6.6 Expression des graphes d'opération.....	88
<b>7.UUTILISATION DE LA CAMERA .....</b>	<b>89</b>
7.1.COMMUTATEUR DE MODE .....	89
7.2.BOUTONS DE COMMANDE .....	89
7.3.PARAMÈTRES .....	91
7.4.CONNEXION APPLICATION WIFI .....	96
<b>8.CONNEXION À UN ORDINATEUR .....</b>	<b>105</b>
<b>9.SPÉCIFICATION TECHNIQUE.....</b>	<b>106</b>
<b>10.DÉPANNAGE SIMPLE .....</b>	<b>108</b>
<b>11.INFORMATIONS SUR LE SYSTÈME, ENTRETIEN ET RENSEIGNEMENTS SUR LA MARQUE DE COMMERCE .....</b>	<b>109</b>
11.1.Précaution .....	109
11.2.Rangement .....	109
11.3.Rebut .....	110



### 3. AVIS DE DANGER, DE SÉCURITÉ ET D'AVERTISSEMENT

Une utilisation incorrecte de la caméra et de ses accessoires peut être dangereuse pour vous et les autres et peut l'endommager ou la détruire. Nous vous demandons donc de lire et de respecter scrupuleusement les avis de danger, de sécurité et d'avertissement suivants.

#### Usage prévu

- Cette caméra est conçue pour prendre des photos numériques et des clips vidéo. Elle a été conçue pour un usage privé et ne convient pas à des fins commerciales

#### Risques pour les enfants et les personnes à capacité réduite

- La caméra, les accessoires et l'emballage ne sont pas des jouets pour enfants. Celles-ci doivent donc toujours être tenues à l'écart des enfants. Risque d'électrocution, d'empoisonnement et de suffocation.
- La caméra et les accessoires ne peuvent pas être utilisés par des enfants et des personnes à capacités limitées. La caméra ne peut être utilisée que par des personnes physiquement et mentalement capables de l'utiliser en toute sécurité.

#### Danger électrique

- Eteignez la caméra et retirez les piles si un corps étranger ou un liquide est entré à l'intérieur. Laissez toutes les pièces sécher complètement. Sinon, risque d'incendie ou d'électrocution
- Eteignez la caméra et retirez les piles si la caméra est tombée ou le boîtier est endommagé. Sinon, risque d'incendie et d'électrocution.
- La caméra ne doit être ni démontée, ni modifiée, ni réparée. Danger d'incendie et d'électrocution.
- Utilisez uniquement un adaptateur secteur (non fourni) avec la tension secteur indiquée sur la plaque signalétique (6V). Sinon, risque d'incendie ou d'électrocution. Déconnectez l'alimentation en tirant sur l'adaptateur d'alimentation de la prise.  
Ne pas laissé un adaptateur secteur branché (non fourni), il continue à utiliser
- l'alimentation et représente donc une source de danger.  
L'alimentation électrique ne doit pas être utilisée pendant les orages. Sinon,
- risque d'électrocution.

## DOMMAGES CAUSÉS PAR DES RISQUES D'INCENDIE

- Ne laissez pas la caméra dans des endroits susceptibles de l'exposer à de fortes températures (par ex, un véhicule). Le boîtier et les pièces internes pourraient être endommagés, ce qui pourrait provoquer un incendie.
- Ne pas emballer la caméra ou la ranger dans des textiles. Cela pourrait produire une accumulation de chaleur dans la caméra pouvant causer une déformation du boîtier et présenter un risque d'incendie.

## BLESSURES ET DOMMAGES MATÉRIELS

- Ne placez la caméra que sur des surfaces solides. Sinon, la caméra pourrait tomber ou basculer, ce qui pourrait causer des dommages ou des blessures.
- Ne pas utiliser la caméra en courant ou en conduisant. Vous pourriez tomber ou provoquer un accident de la route.
- Utilisez uniquement un adaptateur secteur (non fourni) avec la tension d'alimentation spécifiée sur la plaque signalétique (6V). Nous déclinons toute responsabilité pour les dommages causés par l'utilisation d'un adaptateur secteur incorrect. La prise 230 V utilisée pour l'adaptateur secteur (non fourni) ne doit pas être recouverte et accessible à tout moment, afin de pouvoir débrancher rapidement l'adaptateur secteur du secteur, si nécessaire.
- Assurez une ventilation adéquate et ne couvrez pas l'adaptateur secteur (non fourni) pour éviter une surchauffe.
- Ne placez aucune source de feu, telle que des bougies allumées sur ou à proximité de l'appareil.
- Ne soumettez pas le moniteur LCD à des impacts ou à une pression. Cela pourrait endommager le verre du moniteur ou le liquide pourrait fuir de l'intérieur. En cas de contact avec les yeux ou la peau, rincer immédiatement à l'eau claire. En cas de contact avec les yeux, contactez immédiatement un médecin.
- Les dommages aux composants électroniques, au moniteur ou à l'objectif causés par des sources externes telles que des chocs, des chutes ou autres ne sont pas couverts par la garantie et doivent être payés.
- Ne laissez pas tomber et ne cognez pas la caméra et manipulez-le toujours avec précaution. Sinon, la caméra peut être

## 4. Introduction

La caméra T85 est une caméra de chasse et de surveillance avec un capteur infrarouge à 3 zones. Le capteur peut détecter des changements soudains d'ambiance dans une zone. Les signaux très sensible du capteur infrarouge (PIR, capteur infrarouge passif) allument la caméra, en activant le mode image ou vidéo.

### Caractéristiques de la caméra de chasse:

- Capteur CMOS 24 Mégapixels
- Photo 24 Mégapixels et vidéo HD 1296P
- La conception unique du capteur offre un angle de détection plus large de 120 ° et améliore le temps de réponse de la caméra.
- Pendant le jour, des images couleur nettes et claires et pendant la nuit des images claires noires et blanches.
- Temps de déclenchement de l'obturateur impressionnant (0,3 seconde)
- Protégé contre les projections d'eau selon la norme IP66.
- Protection par mot de passe et verrouillage
- La date, l'heure, la température et la phase de lune peuvent être affichées sur les images. En utilisant la fonction numéro de série, les emplacements peuvent être codés sur des photos. Lorsque plusieurs caméras sont utilisées, cette fonction facilite l'identification des lieux lors de la visualisation de photos.
- Utilisation possible à des températures extrêmes comprises entre -20 ° C et 60 ° C. Consommation électrique extrêmement faible en mode veille offrant des durées de fonctionnement extrêmement longues. (En mode veille jusqu'à 6 mois avec 8 piles AA).

### Zones d'application

- Piège photo pour la chasse.
- Observation d'animal ou d'incident.
- Caméra de sécurité déclenchée par le mouvement pour une utilisation domestique, professionnelle ou publique.
- Toute surveillance interne et externe pour laquelle la preuve d'une infraction doit être fournie.

## 5.VOTRE CAMERA

### 5.1.Vue de face

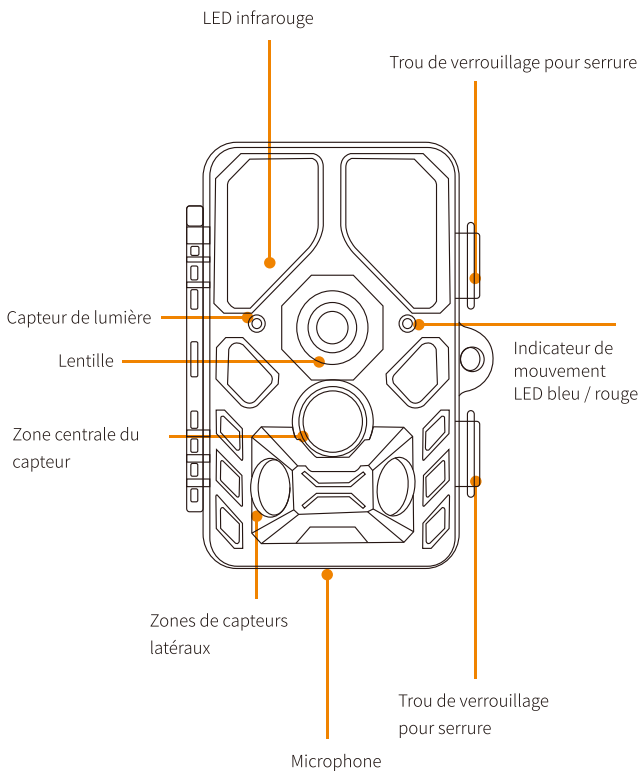



## 5.2. Vue Intérieure

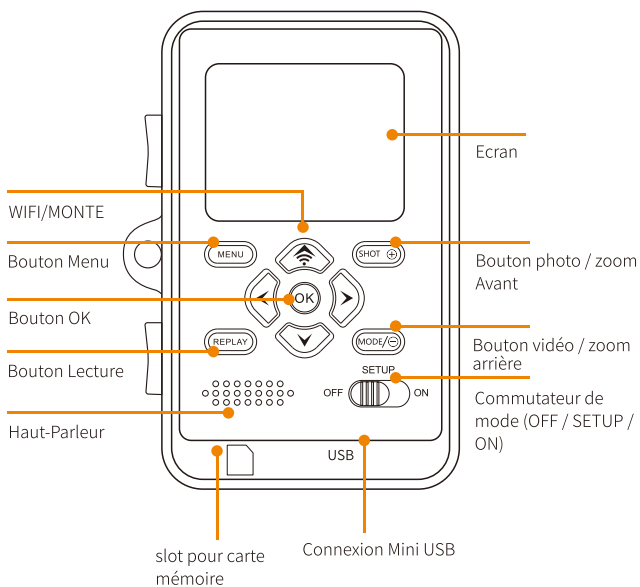

- L' écran n' est allumé que dans le mode SETUP pour changer des paramètres via le menu ou afficher de photos existantes.
- Une carte mémoire SD ou SDHC doit avoir été insérée dans son logement pour pouvoir enregistrer des photos.
- Grâce à la connexion mini USB (USB 2.0), la caméra peut être connectée à un ordinateur.
- En utilisant le commutateur de mode, les trois modes de fonctionnement OFF, SETUP et ON peuvent être sélectionnés.

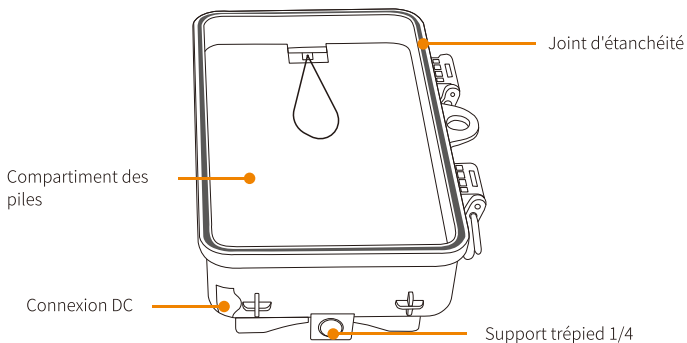

## 6. PREPARATION DE LA CAMERA

### 6.1. Ouverture et fermeture de la caméra

Les boutons de commande, les connexions et les piles sont situés à l'intérieur de la caméra.

FR

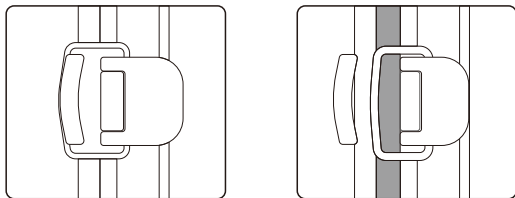

Une fixation pour un cadenas est prévue entre les deux pattes de verrouillage, permettant à la caméra d'être bien verrouillée.

## 6.2. Insertion des piles

Ouvrez la caméra comme décrit à la section 6.1 pour insérer les piles. Le compartiment des piles est logé dans la partie arrière droite de la caméra. Ouvrez maintenant le couvercle de protection du compartiment à piles en tirant légèrement vers le haut sur le fermoir de fixation avant de soulever le couvercle.

Commencez par retirer les piles existantes du compartiment à piles. Insérer 8 piles neuves comme indiqué dans la figure ci-dessous. Lorsque vous insérez les piles, assurez-vous que leur position est correcte, comme indiqué pour chaque pile dans le compartiment.

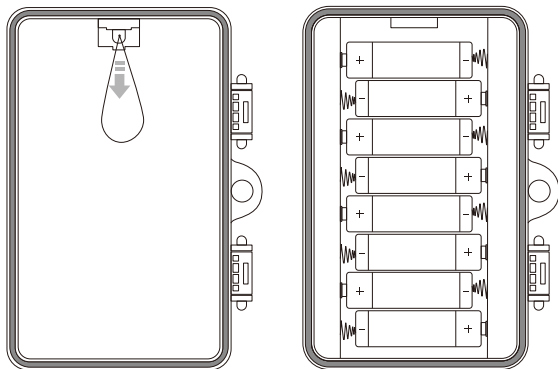

FR



### Note:

- Nous vous recommandons d'utiliser 8 piles alcalines AA pour vous assurer un fonctionnement normal.
- Une alarme retentit si la charge de la batterie est trop faible.

### 6.3. Insertion la carte mémoire

Une carte mémoire doit être insérée pour pouvoir enregistrer des photos et des vidéos.

Insérez une carte mémoire SD / SDHC dans le logement avant d'allumer la caméra

Eteignez la caméra et ouvrez-la comme décrit dans la section 6.1.

Avant d'insérer la carte mémoire, assurez-vous que la protection contre l'écriture de la carte mémoire n'a pas été activée (voir la figure).

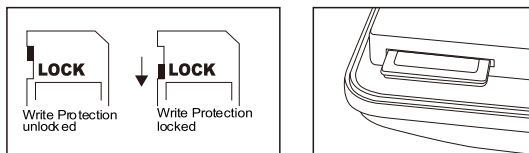

Si la caméra affiche "Carte protégée", retirez la carte mémoire et modifiez la position de la protection.

FR

Insérez la carte mémoire comme indiqué dans l'illustration ci-dessus. Poussez la carte mémoire dans le compartiment jusqu'à ce qu'elle s'enclenche. Pour retirer la carte mémoire, poussez la carte jusqu'à ce qu'elle soit partiellement éjectée.



#### Note:

- Les cartes mémoire SD / SDHC d'une capacité maximale de 128 Go sont prises en charge.

## 6.4. Alimentation externe

La caméra peut être utilisée avec une alimentation externe. Une alimentation 6 V d' au moins 2 A est requise avec un connecteur de 3,5 mm de diamètre extérieur et de 1,35 mm de diamètre intérieur (Pôle positif interne, pôle négatif externe).

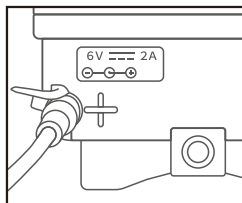

## 6.5. Fixation avec sangle

Utilisez la sangle de fixation fournie pour attacher la caméra de chasse à un arbre ou un autre objet. Les illustrations ci-dessous montrent comment fixer la sangle de fixation.

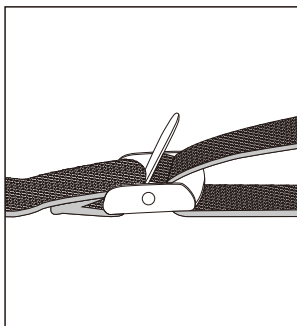
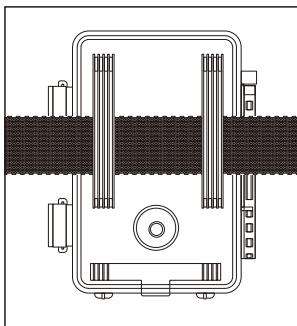

FR

Positionnez la caméra de chasse comme vous le souhaitez et tirez sur le bout libre de la sangle jusqu' à serrer fermement la caméra.

Pour libérer à nouveau la sangle de fixation, tirez sur la languette de la sangle de fixation.

## 6.6 Expression des graphes d'opération

Fonctionnement (voir figures ci-dessous):

Ouvrez les supports de verrouillage et le couvercle de protection du compartiment des piles - insérez les piles - - insérez la carte mémoire - - passez au menu CONFIGURATION - entrez dans le menu système en appuyant sur le bouton MENU - - choisissez de formater la carte mémoire - - choisissez de réinitialiser à l'usine ( cette étape peut être ignorée) -choisissez pour configurer l'heure du système.

Le bloc d'alimentation ne doit pas être utilisé pendant les orages. Sinon, risque d'électrocution.

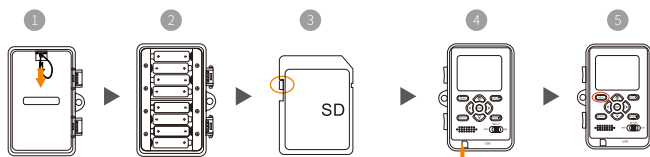

- 1 Ouvrez le couvercle de la batterie
- 2 Les PI insèrent des piles 8 pcs. Modèle de batterie: AA LR6
- 3 Veuillez vous assurer que la protection d'écriture latérale sur la carte mémoire n'a pas été activée.
- 4 Insérez la carte mémoire SD / SDHC CLASS6 ou supérieure dans la fente pour carte mémoire avant d'allumer l'appareil photo et sélectionnez le mode CONFIGURATION pour régler les paramètres.
- 5 Appuyez sur «MENU» pour accéder au menu de configuration du système.

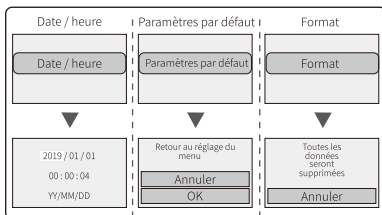

## 7. UTILISATION DE LA CAMERA

Avant de configurer la caméra pour la surveillance, elle doit être configurée pour cet usage. Pour cela, un mode de configuration est disponible. En plus de modifier les paramètres, vous pouvez prendre des photos et des vidéos et visualiser des photos existantes dans ce mode.

### 7.1. Commutateur de Mode

Ouvrez la caméra comme décrit dans la section 6.1. Le commutateur de mode est situé sur le bord inférieur gauche de l'intérieur. 3 modes de fonctionnement peuvent être sélectionnés:

**OFF:** l'appareil photo est complètement éteint en mode OFF.

**SETUP:** le mode SETUP permet de régler les paramètres, faire ou lire des photos et des vidéos.

**ON:** l'appareil photo est activé pour prendre des photos automatiquement (mode direct).

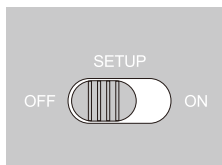

FR





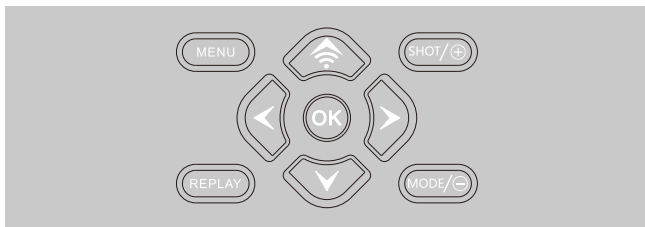



### 7.2. Boutons de commande

Positionnez le commutateur de mode sur SETUP pour allumer la caméra et l'écran. À l'aide des touches de commande, différentes fonctions peuvent maintenant être activées et les réglages modifiés. A cette fin, les boutons de commande suivants sont fournis sur le panneau d'affichage:





## FONCTIONS DES BOUTONS DE COMMANDES EN MODE ENREGISTREMENT

Les boutons de commande sont décrits ci-dessous en mode enregistrement avec menu non activé.

-  Ouvrez le menu Réglages en utilisant le bouton MENU.
-  Appuyez sur ce bouton pour lancer le mode de lecture.
-  Passez en mode d' enregistrement manuel et enregistrez une vidéo.
-  Passez en mode d'enregistrement manuel et prenez une photo.
-      Pas de fonction (en mode enregistrement).

## FONCTIONS DES BOUTONS DE COMMANDES EN MODE LECTURE







Les boutons de commande sont décrits ci-dessous dans le mode de lecture avec menu non activé.

-  Ouvrez le menu Réglages en utilisant le bouton MENU.
-  Appuyez sur ce bouton pour lancer le mode de lecture.
-  Affichez les images existantes en arrière (photo précédente) et augmenter le volume de lecture de la vidéo.
-  Affichez les images existantes vers l'avant (photo suivante) et réduire le volume de lecture de la vidéo.
-  Faites glisser à droite pour voir et faire avancer la vidéo.
-  Faites glisser à gauche pour afficher et ignorer la vidéo.
-  Commence et termine la lecture de vidéos / images coupées, sauvegardez après le zoom
-  Effectuer un zoom arrière sur les photos et diminuer le volume de lecture de la vidéo.
-  Zoom in the photos and increase the video play volume.



## FONCTIONS DES BOUTONS DE COMMANDES DANS LE MENU

Les boutons de commande sont décrits ci-dessous dans le mode de lecture avec le menu activé. (Mode enregistrement et lecture).

-  Fermez le menu principal ou n'importe quel sous-menu en appuyant sur le bouton MENU.
-  Déplace le curseur du menu vers le haut ou augmente la valeur de 1.
-  Déplace le curseur du menu vers le bas ou diminue la valeur de 1.
-  Avancer au paramètre de donnée suivant
-  Revenir au paramètre de donnée précédent.
-  Ouvrez les options sélectionnées ou acceptez les paramètres sélectionnés. Confirmez chaque changement de paramètre en appuyant sur OK. Si la modification n'est pas confirmée en appuyant sur la touche OK, les nouveaux paramètres sont perdus lorsque vous quittez le menu.

   Pas de fonction (en mode MENU).

FR

### 7.3. Paramètres

Avant d'utiliser la caméra T85, modifiez les paramètres comme requis. Faites glisser le commutateur de mode de la caméra T85 en position SETUP pour démarrer le mode configuration. En mode Photo ou Vidéo, appuyez sur la touche MENU pour appeler le menu. Toutes les options de menu de la caméra T85 et les valeurs de réglage possibles pour le mode enregistrement sont énumérées ci-dessous. Le réglage standard est toujours mis en évidence en gras.

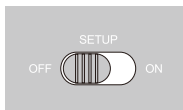



- **Mode:** Photo, Vidéo, Photo + Vidéo. Sélectionnez si les photos ou les vidéos doivent être prises lorsqu'un mouvement est détecté. En mode "Photo + Vidéo", l'appareil photo prend d'abord un nombre défini de photos avant d'enregistrer une vidéo.
- **Intervalle PIR:** 30 secondes par défaut, facultatif de 5 secondes à 60 minutes. Sélectionnez la période de pause avant qu'elle ne réagisse au déclenchement successif du capteur principal après la détection d'un animal. La caméra n'enregistre aucune image ni vidéo pendant l'intervalle sélectionné. Cela évite que la carte mémoire ne soit remplie de photos inutiles.



#### Note:

- Si l'intervalle de temps est court, la fréquence de prise de vue de l'appareil photo sera élevée, et il y aura une forte consommation de piles. Cela aurait un effet sur les jours d'utilisation des batteries. A contrario, si l'intervalle de temps est long, la consommation des piles sera réduite et pourra offrir une utilisation de longue durée.

FR

- **Sensibilité PIR:** Haute / Moyenne / Basse
- **Time lapse:** Off / On Lorsque «on» est sélectionné, l'appareil prend automatiquement des photos dans l'intervalle de temps choisi, que le capteur PIR ait détecté un mouvement ou non. Ceci est utile pour observer des animaux à sang froid, par ex. des serpents ou des plans ouverts, etc. Dès que le réglage "On" a été confirmé en appuyant sur la touche OK, vous pouvez entrer un intervalle de temps après lequel les photos commenceront à être prises.



#### Note:

- Dans ce mode, la fonction PIR cessera de fonctionner et la caméra prendra des photos dans l'intervalle de temps défini.

- LED IR: Auto / Super Fine / Economy Réglez la luminosité des LED infrarouges.
- Période de surveillance: Off / On Activez "On" si la caméra ne doit être active que pendant un certain temps. Une fois que "On" a été confirmé avec le bouton OK, l'heure de début et de fin peut être réglée. Par exemple, si l'heure de début est réglée sur 18h35 et l'heure de fin sur 8h25, la caméra sera opérationnelle de 18h35 du jour actuel à 8h25 du jour suivant. La caméra ne se déclenchera pas et ne prendra aucune photo ou vidéo en dehors de cette période.

Configuration PIR latérale: Off/On Sur « On » les deux zones de capteur PIR

- latérales sont activées. Elles fournissent un angle de détection plus large et détectent davantage de mouvements. Parfois, vous souhaitez seulement observer un certain point. Un trop grand nombre de déclenchements non pertinents provenant des zones de capteurs latéraux en dehors de ce point allument et éteignent continuellement la caméra, ce qui nuit considérablement à la durée de vie de la batterie. Dans certaines situations, il peut être difficile d'éliminer les branches qui interfèrent ou d'éviter le soleil. Dans ces situations, vous pouvez désactiver les zones de capteur latérales.



- Taille de l'image: 24M (6544\*3680), 20M (5888\*3312), 16M (5376\*3024), 12M (4608\*2592), 8M (3840\*2160), 5M (2960\*1664), 3M(2400\*1344), 2M (1920\*1088 )

Sélectionnez la résolution souhaitée pour les photos. Nous recommandons la résolution 5M. Une résolution plus élevée produit une qualité photo

- légèrement supérieure, mais les fichiers plus volumineux nécessitent plus d'espace sur la carte mémoire.

Image NO: 1P, 2P, 3P, 4P, 5P, 6P, 7P, 8P, 9P, 10P. Sélectionnez le nombre de photos à prendre successivement lorsque l'appareil photo est déclenché en mode Photo. Veuillez également vérifier le paramètre Intervalle !

- Vitesse d'obturation: 1/15, 1/20, 1/30



- **Résolution:** 1296P (1728 x 1296), 1080P (1920 x 1080, 30 fps), 720P (1080 x 720, 30 fps), 480 (848 x 480, 30 fps), 360 (640 x 360, 30fps) Sélectionnez la résolution vidéo souhaitée. Une résolution plus élevée produit des vidéos de meilleure qualité mais génère des fichiers plus volumineux nécessitant plus d'espace sur la carte mémoire. Les vidéos sont enregistrées au format AVI et peuvent être lues sur la plupart des équipements vidéo. Durée de la **vidéo:** 10 secondes par défaut, 5 secondes en option ~ 180 secondes.
  - Spécifiez la durée d'un enregistrement vidéo lorsque la caméra est déclenchée automatiquement. La période d'enregistrement des vidéos n'est pas limitée en mode SETUP.
- Enregistrement audio:** Off / On



- **Langue:** sélectionnez la langue du menu souhaitée. Les langues suivantes sont disponibles : anglais, allemand, danois, français, espagnol, chinois, etc. Paramètres par défaut (Réinitialiser à l'usine): Annuler / OK Appuyez sur «OK» pour réinitialiser les paramètres de l'appareil photo aux valeurs par défaut et confirmez la sélection en appuyant sur le bouton OK.
  - **Formater:** Annuler / OK Tous les fichiers sont supprimés en formatant la carte mémoire. Appuyez sur le bouton OK et confirmez le formatage en sélectionnant "OK". Nous vous recommandons de formater la carte mémoire si elle a déjà été utilisée dans d'autres appareils ou s'il s'agit d'une nouvelle carte. Attention: Assurez-vous que les fichiers toujours nécessaires ont été sauvegardés avant le formatage !
- Date / heure:** Réglage de la date et de l'heure Format de l'heure: 12h / 24h
- **Date Stamp:** On / Off Sélectionnez "ON" pour imprimer la date, l'heure, la température et la phase de lune sur chaque photo ou vidéo. Sinon, sélectionnez "Off".

- **Bip Sonore:** On / Off
- **Nom de la caméra:** Caméra de chasse (utilisable uniquement pour les photos et non pour les vidéos). Vous pouvez utiliser une combinaison de 10 chiffres et 26 lettres pour documenter l'emplacement sur les photos et les vidéos. Lorsque vous utilisez plusieurs caméras, cela facilite l'identification du lieu lors de la visualisation de photos et de vidéos.
- **Réglage du mot de passe:** Off/ On Après avoir sélectionné "On", entrez un mot de passe à quatre chiffres pour protéger votre caméra contre les accès non autorisés. Ce mot de passe doit être saisi chaque fois que la caméra est allumée en mode CONFIGURATION avant de pouvoir l'utiliser.



### Note:

- Si vous avez oublié votre mot de passe, veuillez déverrouiller l'appareil photo avec le mot de passe «OPEN».
- **WIFI SSID:** Campark -T85 - \*\*\*\*  
Vous pouvez utiliser une combinaison de 10 chiffres et 26 lettres pour documenter l'emplacement sur les photos et les vidéos. Lorsque vous utilisez plusieurs caméras, cela facilite l'identification du lieu lors de la visualisation de photos et de vidéos.
- **Télécommande:** Off / On
- **Mot de passe WIFI:** 12345678 par défaut
- **Auto WIFI Off:** 1 minute, 2 minutes, 3 minutes Si aucune opération n'est effectuée au-delà du temps sélectionné, le WIFI se déconnectera automatiquement.
- **Mise hors tension automatique:** 3 min / 5 min / 10 min / Off Si aucune opération n'est effectuée au-delà de la durée sélectionnée, l'appareil photo s'éteint automatiquement en mode CONFIGURATION.
- **Backlight timer :** 1 minute, 3 minutes, 5 minutes, Off L'écran LCD s'éteint automatiquement après ce temps.
- **Version:** MCUVER: xxxxx, DSPVER: xxxxx
- Mcu FW Update en mode de lecture, l'option Supprimer est disponible dans le menu.

## 7.4. Connexion WIFI : application

Avant d'utiliser la fonction Wifi, veuillez installer l'application sur votre smartphone. Veuillez télécharger et installer l'application à partir de Google Play en cherchant "Hunting Camera Pro" APP pour le système Android ainsi que le système iOS.



IOS



Android

### 7.4.1. Connecter le Bluetooth

Faites glisser le sélecteur de mode de l'appareil photo sur la position TEST ou ON, puis allumez le téléphone portable ; cliquez sur l'application et entrez dans l'ÉTAPE 1 comme illustré dans la figure suivante.

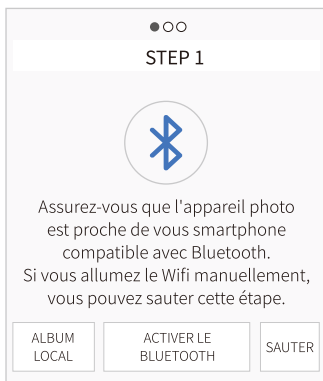

2. Lorsque l'utilisateur ne souhaite pas utiliser la fonction Bluetooth, il suffit d'appuyer sur le  bouton de l'appareil photo pour ouvrir directement le Wifi. Appuyez sur "Sauter" dans l'application pour entrer dans l'interface Wifi.

3. Cliquez sur "ACTIVER LE BLUETOOTH", et activez le Bluetooth en suivant le message-guide de l'application. L'application passera à l' "ÉTAPE 2" et cherchera automatiquement le périphérique Bluetooth, comme illustré dans la figure ci-dessous :

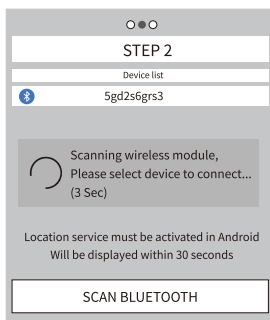

4. Les appareils Bluetooth trouvés seront affichés sous "liste d' appareils", comme indiqué ci-dessous.

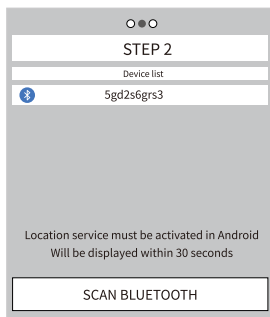

5. Sélectionnez le périphérique Bluetooth approprié, l'application se connectera à la caméra par Bluetooth. Sur votre téléphone, le suivant message apparaîtra : "Connexion... veuillez patienter ... " Après une connexion réussie, l'application passera à l' "ÉTAPE 3", indiquant que l'appareil photo Bluetooth a réussi à se connecter au téléphone mobile par Bluetooth.

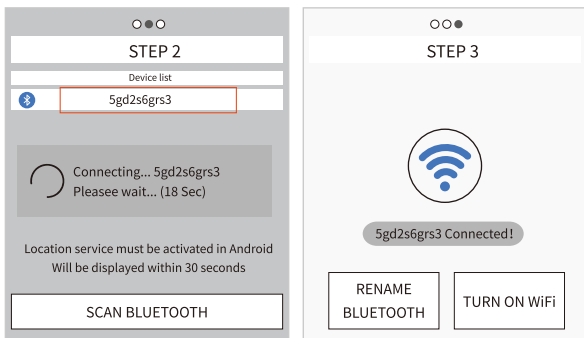

FR

## 7.4.2 Connexion Wifi

Lorsque la connexion Bluetooth a réussi, l'application passe à l' "ÉTAPE 3" comme illustré dans l' image ci-dessous.

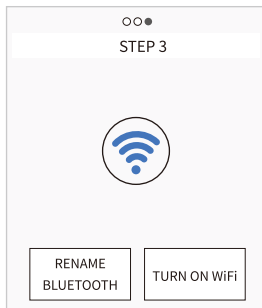



1. En cliquant sur "RENOMMER BLUETOOTH", vous pouvez modifier le nom de l'appareil Bluetooth comme vous le souhaitez. Après la modification, appuyez sur le bouton "OK" et enregistrez-le. Les détails seront indiqués comme dans le diagramme ci-dessous :

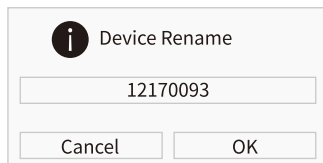

2. Appuyez sur "ALLUMER Wifi", après un compte à rebours de 5 secondes, vous accédez à l'interface des "RÉGLAGES Wifi", dont les détails sont indiqués dans l' image ci-dessous :

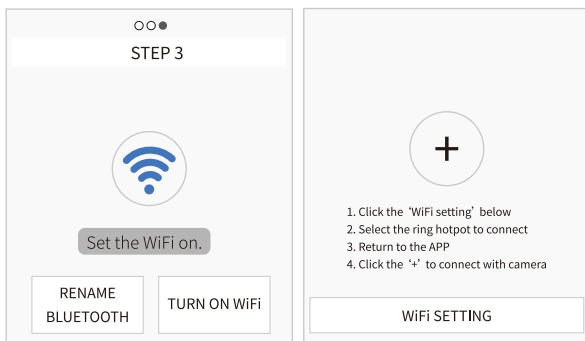

Lorsque la caméra reçoit l'ordre d'activer le Wifi, le hotspot s'activera comme indiqué ci-dessous.



Suivez les étapes 1 à 4 en suivant l'interface "RÉGLAGES Wifi"

a. Appuyez sur la bouton "RÉGLAGES Wifi" comme indiqué ci-dessous.

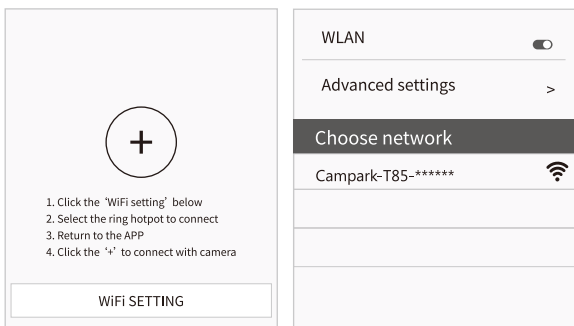

b. Connectez-vous avec au bon hotspot Wifi, le mot de passe initial est 12345678.

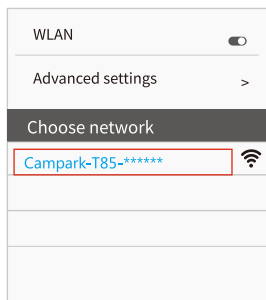
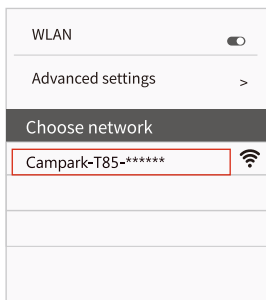

Après une connexion réussie, l'interface s'affichera dans l'appareil photo comme indiqué ci-dessous :

WiFi Connected  
Mac: d8c7714ffc9  
Press UP to Disconnect

c. Connectez-vous avec au bon hotspot Wifi, le mot de passe initial est 12345678.











### 7.4.3. Connexion à l'application

1. Lorsque l'application et l'appareil photo se connectent correctement, l'interface illustrée ci-dessous apparaîtra :

FR



	La connexion entre l'appareil photo et le téléphone portable		
EXIT	Si vous éteignez l' application, ou la connexion Bluetooth ou Wifi entre le téléphone portable et l'appareil photo, le dernier s' éteindra en même temps.		
	L'affichage de l'indicateur de puissance du signal		
	Affichage du niveau de la batterie de l'appareil photo		
	Passer en mode vidéo		Passer en mode photo
	Visionner les photos ou vidéos de l'appareil photo sur le téléphone portable		
	Connectez l'appareil photo en mode vidéo ou en mode photo et contrôlez-le avec le téléphone portable		
	Fonction de réglages de l' appareil photo. Avis : Cette fonction de réglage est synchronisée avec les réglages de l' appareil photo. Tout est effectué en liaison sans fil.		

2.Cliquez sur l'icône  pour entrer dans le menu de réglages, comme indiqué dans le diagramme ci-dessous.

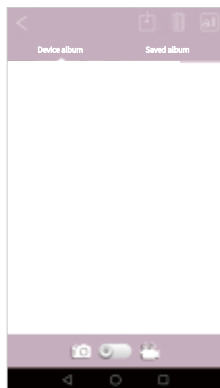

Mode	Photo>
Taille de l'image	5M>
Échantillonnage (valable en mode "ON")	1 Photo>
Résolution	1080P>
Heure d'enregistrement (valable en mode "ON")	00:10>
Intervalle PIR	00:30>
Sensibilité PIR	Med>
IRLED	Auto>

## 8.CONNEXION À UN ORDINATEUR

La caméra de chasse peut être connectée à un ordinateur à l'aide des câbles USB fournis pour visualiser des photos / vidéos existantes.

### Configuration requise

Windows	Macintosh
■ Pentium III ou plus	■ PowerPC G3/G4/G5
■ Windows XP/Vista/7/8	■ OS 10.3.9 ou système plus récent
■ 512 MB RAM	■ 512 MB RAM
■ 1GB d' espace disque disponible	■ 1GB d' espace disque disponible
■ Résolution d'écran 1.024 x 768 ou plus	■ Résolution d'écran 1.024 x 768 ou plus
■ Connexion USB disponible	■ Connexion USB disponible

1. Connectez l'appareil photo à votre ordinateur à l'aide du câble USB.

2. L'appareil photo s'allume automatiquement en mode USB, quelle que soit la sélection sur le commutateur de mode.

3. La caméra s'installe sur l'ordinateur comme un lecteur supplémentaire sous le nom "Périphérique de stockage amovible".

4. Double-cliquez sur le périphérique pour trouver le dossier "DCIM".

5. Les photos et vidéos se trouvent dans les sous-dossiers du dossier "DCIM".

6. Vous pouvez copier ou déplacer des fichiers photo et vidéo sur l'ordinateur. Vous pouvez également insérer la carte mémoire dans un lecteur de carte sur l'ordinateur.

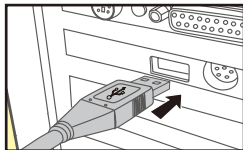

FR



### Note:

- Les ordinateurs Mac affichent un lecteur "inconnu" sur le bureau. En cliquant sur ce lecteur, le programme "iPhoto" est automatiquement lancé.

## 9. SPÉCIFICATION TECHNIQUE

Image and Vidéo	
Capteur d'image	Capteur 24 Mega pixels, 1/3" CMOS
Résolution photo	24M (6544*3680), 20M(5888*3312), 16M( 5376*3024), 12M (4608*2592), 8M (3840*2160), 5M (2960*1664), 3M(2400*1344), 2M ( 1920*1088)
Ecran	2.3" couleur TFT LCD; 320 x 240 pixels
Lentille	F=4.3; F/NO=2.0; filter Auto IR
Temps de déclenchement	approx. 0.4 secondes; Pré démarrage 0.2 second
Résolutions vidéo	1296P(1728 x 1296, 30fps), 1080P (1920 x 1080, 30fps), 720P (1080 x 720, 30fps), 480P(848 x 480, 30fps), 360P(640 x 360,30fps)
Efficacité	Jour: 1 m - infini; Nuit: 3 m - 20 m
Formats de stockage	Photo: JPEG; Vidéo: AVI Motion JPEG

Audio	
Microphone	Sons haute sensibilité 48 dB
Buzzer	2700HZ, 85dB

Déclencheur d' Alarme	
Angle de détection des capteurs	Zone du capteur central: 60 °; Zone de capteur latéral: jusqu' à 30 °; Zone d'angle total du capteur: 120 °
Distance de déclenchement	up to 20 metres
PIR Sensitivity	High / Medium / L ow



## Stockage de données

Support d'enregistrement	Prend en charge les cartes mémoire SD / SDHC jusqu'à 128 Go (en option)
--------------------------	---

## Vision nocturne

Mode Jour / Nuit	Jour / nuit, commutation automatique
IR-CUT	Intégré
Flash IR	36pcs 940nm LED infrarouges portée de 20m

## Application

Configuration requise	IOS 9.0 or Aadroid 5.1 above
Aperçu vidéo en temps réel	Supporte uniquement le mode AP, la connexion vidéo directe, facile à installer et à tester
Fonction Application	Répertoire d'installation, réglage des paramètres, synchronisation de l'heure, test de prise de vue, avertissement d'alimentation, avertissement de carte SD / SDHC, test PIR, aperçu en plein écran
Quick Parameter Setting	Supported
Online Data Management	Video, Photos, Events: Support online Viewing, Deletion, Download

## Alimentation et consommation électrique

Source de courant	8 piles de type LR6 (AA); Alimentation externe 6V, au moins 2 A (non fournie)
Autonomie	Environ. 6 mois (avec 8 piles)

## Autres

Protection contre les projections	Oui (classe de protection IP66)
Connexions	Mini USB 2.0
Dimensions	approx. 135 (H) x 101 (B) x 76 (T) mm



### Note:

- La conception et les spécifications techniques sont sujettes à

## 10. DÉPANNAGE SIMPLE

La caméra ne s'allume pas	<ul style="list-style-type: none"> <li>• Veuillez vérifier si les piles sont installées correctement.</li> <li>• Vérifiez si la capacité de la batterie est faible ou épuisée. Si tel est le cas, remplacez-les par des piles</li> </ul>
a camera s' éteint automatiquement	<ul style="list-style-type: none"> <li>• Veuillez vérifier si la capacité de la batterie est faible ou épuisée. Si c'est le cas, essayez de remplacer les piles pour une utilisation en extérieur ou de connecter un adaptateur AC pour une utilisation en intérieur.</li> <li>• S'il vous plaît vérifier si la carte SD est pleine. Si c' est le cas, transférer des images et vidéos sur votre ordinateur ou supprimer des fichiers en mode Replay.</li> </ul>
Message "Erreur de la carte SD"	<ul style="list-style-type: none"> <li>• Assurez-vous que la carte SD est de classe 10 ou supérieure.</li> <li>• Veuillez utiliser l'appareil photo pour formater la carte SD pour la première fois.</li> </ul>
Les vidéos sont floues ou instable lorsqu'elles sont lues sur un ordinateur	<ul style="list-style-type: none"> <li>• Assurez-vous que la configuration système requise est remplie.</li> <li>• Assurez-vous que le format vidéo AVI peut être lu sur votre ordinateur.</li> </ul>
L'image n'est pas claire	<ul style="list-style-type: none"> <li>• Assurez-vous d'avoir enlevé les films de protection des LED IR et de l'objectif avant utilisation.</li> <li>• Veuillez-vous assurer que l'objectif n'est pas sale.</li> </ul>

<p>La caméra ne prend pas d'images de l'enregistrement de vidéos</p>	<ul style="list-style-type: none"> <li>• Si la mémoire de la carte SD est saturée, transférez des images ou des vidéos sur votre ordinateur ou supprimez certains fichiers en mode Lecture.</li> <li>• La carte mémoire n'est pas formatée correctement. Formatez à nouveau la carte SD ou utilisez une nouvelle carte.</li> </ul>
<p>La caméra ne peut pas s'éteindre</p>	<ul style="list-style-type: none"> <li>• Si cela se produit, retirez toutes les piles pour réinitialiser la caméra.</li> </ul>
<p>Mot de passe oublié</p>	<ul style="list-style-type: none"> <li>• Si vous avez oublié le mot de passe, pour démarrer veuillez entrer le mot de passe «OPEN»</li> </ul>

## 11. INFORMATIONS SUR LE SYSTÈME, ENTRETIEN ET RENSEIGNEMENTS SUR LA MARQUE DE COMMERCE

- Microsoft® et Windows® sont des marques déposées de Microsoft Corporation aux États-Unis.
- Pentium® est une marque déposée de Intel Corporation. Macintosh est une marque commerciale de Apple Computer Inc.
- SD™ est une marque commerciale.

FR

### 11.1. Précaution

N'utilisez aucun nettoyant corrosif, tel que de l'alcool à brûler, des diluants, etc. pour nettoyer le boîtier de la caméra et les accessoires fournis. Si nécessaire, nettoyez les composants du système avec un chiffon doux et sec.

### 11.2. Rangement

Retirez toujours la batterie du boîtier si vous ne l'utilisez pas pendant un certain temps et rangez-la séparément. Au jour le jour et sur de plus longues périodes, les piles peuvent être conservées dans un endroit sec, hors de la portée des enfants.

### 11.3. Rebut

Pour la mise au rebut, séparez les emballages en différents types et jetez-les conformément aux réglementations environnementales dans les conteneurs de collecte fournis. Les piles et accumulateurs ne doivent pas être jetés avec les ordures ménagères. La loi oblige les consommateurs à rapporter les piles usagées aux points de collecte communaux ou aux revendeurs qui les vendent. Les batteries et les piles possèdent le symbole correspondant.

Élimination correcte du produit:

Le symbole adjacent indique que les équipements électriques et électroniques ne peuvent pas être jetés avec les ordures ménagères dans l'Union européenne. Veuillez utiliser les points de retour et de collecte de votre municipalité ou contacter le revendeur que vous avez acheté. Cela évite des effets potentiellement nocifs sur l'environnement et la santé à la suite d'une élimination incorrecte. Pour plus d'informations, contactez le service de votre conseil local.



