

この度は弊社製品をお買い上げいただき誠にありがとうございます。
ご使用前に、この取付・取扱説明書を必ずお読みのうえ正しくお使いください。
この取付・取扱説明書は必ず保管してください。

取付可能場所

- ・ 壁紙・布壁紙・ビニル壁紙貼りなどの石膏ボード壁、プリント合板などの壁紙・柱。但し、壁には必ず補強下地が必要です。
- ・ 壁材が石膏ボードや薄い合板などの場合、強度がないので、市販の下地探し器（右図）などで下地があるか確認してください。
参考：壁の裏面にある間柱は、ほとんどの場合400～500mm間隔で取り付けられています。

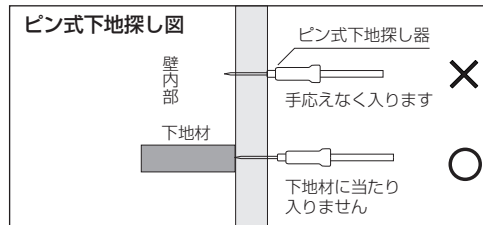

工具の準備

以下の工具をご用意ください。（製品には付属しておりません）

- ・ +ドライバー
- ・ ドリル（下穴を明けるための道具）

警告、注意事項

- ・ 貴重品や壊れやすいものは掛けしないでください。（破損・けがの原因）
- ・ 本品に寄りかかったり、乗ったり、ぶら下がったりしないでください。（脱落・けがの原因）
- ・ 本品の耐荷重は取付図に記載しております。記載以上の負荷をかけないでください。（脱落の原因）
- ・ 必ず強度のある下地がある箇所に取付を行ってください。
また、取付後しっかりと固定されているかを確認してください。（脱落、けがの原因）
- ・ アルコールやシンナーなどの有機溶剤や酸性、アルカリ性の洗剤、クレンザーなどの使用はさけてください。（変色・材質劣化の原因）
- ・ 金属たわしやナイロンたわしなどは使わないでください。（傷の原因）
- ・ 定期的に点検し、本体の固定が緩くなった場合にはビスを締めなおしてください。（脱落の原因）
- ・ 製品特性上、一部突起や鋭利な部分があります。小さな子供などが手を触れたりしないように気を付けてください。（けがの原因）

お手入れ方法

- ・ ほこりが積もると錆などが発生しやすくなりますので時々はたきをかけたり、柔らかい布等で拭いて、汚れが残らないようにしてください。
- ・ 水などで濡れた状態でそのまま放置せず必ず柔らかい布等でよく拭き取ってください。また、多湿の場所で使用されますと錆が発生する場合があります。
- ・ アルコールやシンナー等の有機溶剤や酸性洗剤および塩素系洗剤はご使用にならないでください。

梱包内容・各部名称

※梱包を開け、中身を必ず確認してください

1. アーム 1 個
2. 紙切り板ユニット 1 個
3. 背面板 1 枚
4. 取付ビス(長) $\phi 5 \times 60$ ナベタッピング 1 本
5. 取付ビス(短) $\phi 4 \times 30$ 皿タッピング 2 本
6. 固定ビス M4 \times 5(D=6) 特皿ビス 2 本

【準備】 左右勝手を決めます

3 背面板を回転することで左右勝手を変更できます。

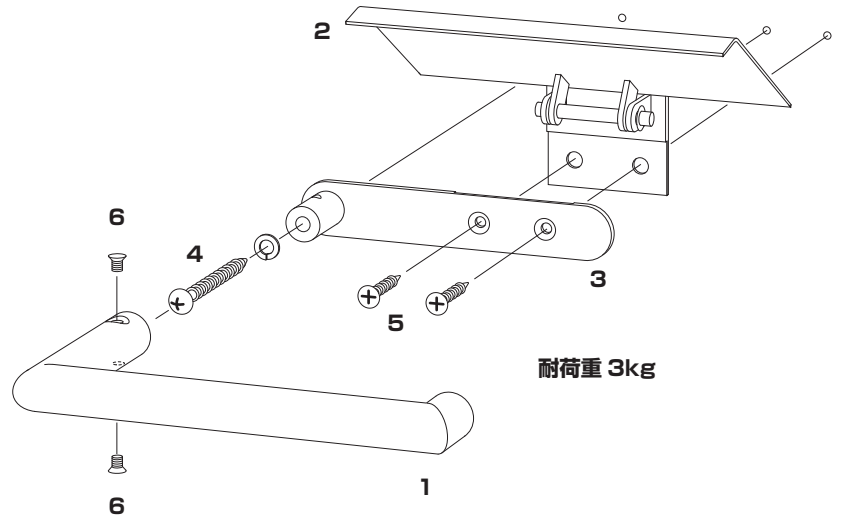
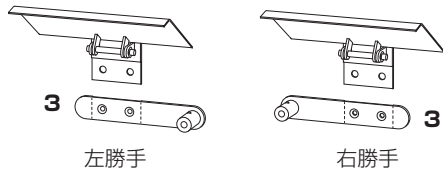

耐荷重 3kg

ペーパーホルダー取付方法

⚠ 取付完了後、確実に固定しているか必ず確認してください。

- 1 2 紙切り板ユニットと 3 背面板を組み合わせて
4 取付ビス(長)と 5 取付ビス(短)で固定します。

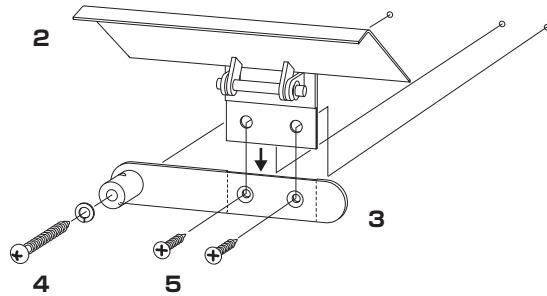

- 2 3 背面板の突起に 1 アームを差し込み
6 固定ビスで締めつけます。

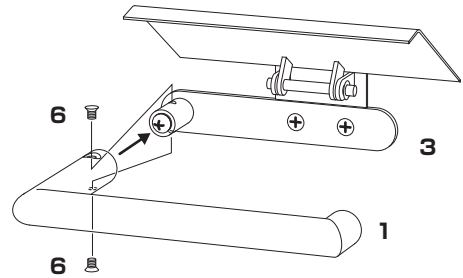

※取付完了後ガタツキなどがなければ確認してください。

棚板との組合せによる取付例

⚠ 取付完了後、確実に固定しているか必ず確認してください。

シングル用棚板
MS509-P1

$\phi 5 \times 40$
トラスタッピング
2 本

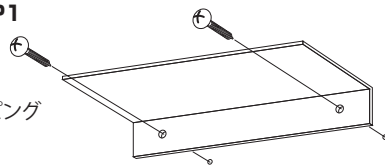

推奨取付寸法

耐荷重 3kg

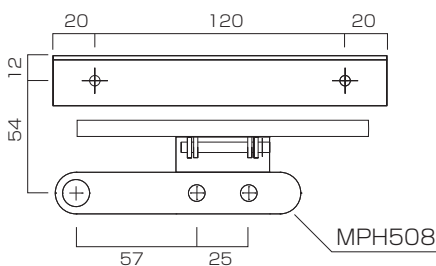

ダブル用棚板
MS509-P2

$\phi 5 \times 40$
トラスタッピング
3 本

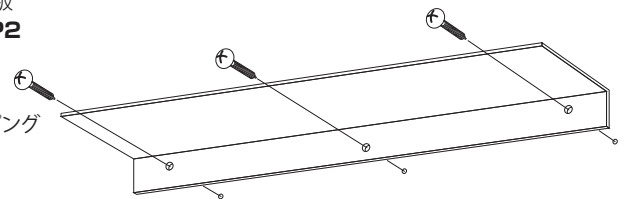

推奨取付寸法

耐荷重 3kg

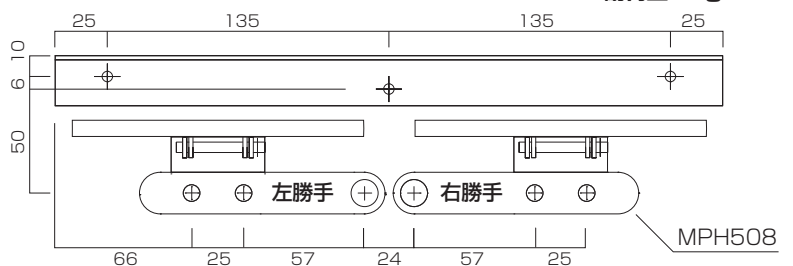

※取付完了後ガタツキなどがなければ確認してください。

※ペーパーホルダー MPH508 は別売です。