

Extra Tall Walk-Through Gate with Small Pet Door
Barrière Avec Passage Extra Haute avec Petite Chatière
Valla de Acceso Extra Alta con Puerta para Mascotas Pequeñas

Models / Modèles / Modelos: 0938 PW, 0945 PW

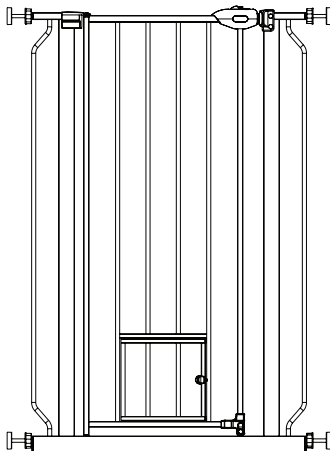

- READ ALL INSTRUCTIONS BEFORE ASSEMBLY AND USE OF GATE. KEEP INSTRUCTIONS FOR FUTURE USE.
- LIRE TOUTES LES INSTRUCTIONS AVANT D'ASSEMBLER ET D'UTILISER LA BARRIÈRE. CONSERVER CES INSTRUCTIONS POUR UNE UTILISATION ULTÉRIÈURE.
- LEA TODAS LAS INSTRUCCIONES ANTES DE MONTAR Y USAR LA REJA. GUÁRDELAS PARA UTILIZARLAS COMO REFERENCIA.

 www.carlsonpetproducts.com

 Carlson Pet Products, Inc.
3200 Corporate Center Drive, Suite 105 / Burnsville, MN 55306, USA / , É.-U. / , EE. UU.

 952.435.1084

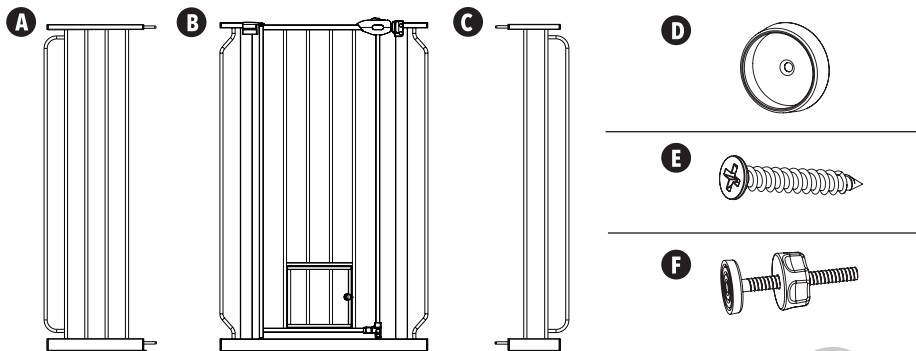

PLEASE CHECK TO MAKE SURE YOU HAVE THE FOLLOWING PARTS:

- A** 12" Extension (1)
- B** Gate Frame (1)
- C** 6" Extension (1)
- D** Wall Cups (4)
- E** 1" Wall Mount Screws (4)
- F** Threaded Spindle Rods (4)

NOTE

MODEL NO.

MAX SIZE

0938 PW	29 ↔ 38.5 in, ↑ 41 in tall
0945 PW	29 ↔ 50 in, ↑ 41 in tall

BEFORE USING PRODUCT

Read and follow all instructions carefully to ensure that your gate and extensions are properly installed. Improper installation could result in the gate becoming unstable or dislodged from the doorway. Always make sure the extension is securely attached to the gate before using. The safety of your pet and/or child is your responsibility. Please keep these instructions for your reference.

IMPORTANT

- Never use more than two extensions per side of gate.
- If hardware mounting to a surface other than drywall or wood, please consult with a professional about installation.
- Base locks are to be used at all times, on both sides of the gate.

REMOVING YOUR GATE FROM THE WALL

To remove your gate from the wall, rotate the adjustment wheels on each of the (4) threaded spindle rods to depressurize the gate from its doorway or opening. Then, gently pull or push the gate free from its doorway or opening.

CARE AND MAINTENANCE

Periodically check the gate for signs of damage, wear, or missing components. Do not use if any part is missing, worn or damaged. Check the gate regularly to ensure all the hardware and mountings are tightened. Do not use abrasive cleaners or bleach. Clean by sponging with warm water and a mild detergent.

Assembling and Installing Your Gate

STEP 1

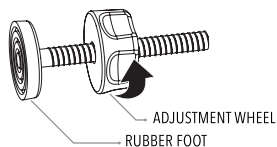

Locate the (4) threaded spindle rods (F) Rotate the adjustment wheels along the threading, eliminating the gap between the adjustment wheel and the rubber foot.

NOTE: You will notice a slight gap between the gate door latch and the frame. This is not a defect. Your gate is a pressure mounted gate and this gap will disappear once you tighten your gate in its opening.

STEP 3

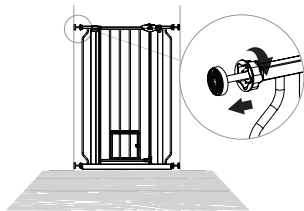

Position the gate (B) so that it is level and centered within your doorway or opening. Rotate the adjustment wheels on the threaded spindle rods in the opposite direction as in Step 1, expanding the gap between the rubber foot and the adjustment wheel. Expand each of the (4) threaded spindle rods until they make contact with the doorway or opening. Do not fully tighten the threaded spindle rods yet.

NOTE: The gap between the gate and wall should not exceed more than 2.5 inches. Make the appropriate adjustment to ensure you have installed your gate safely.

STEP 2

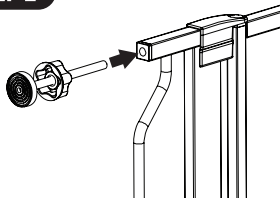

Insert the (4) threaded spindle rods into the holes at each of the four corners of the gate.

NOTE: The ends of the gate frame are not threaded. The threaded spindle rods should slide into the end of the frame tubes without any resistance.

NOTE: It may be necessary to hold the threaded spindle rods or rubber feet while rotating the adjustment wheels to ensure the entire unit does not rotate.

STEP 4

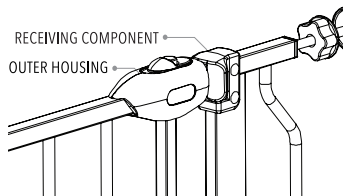

When you are satisfied with the general placement of your gate, fully tighten the threaded spindle rods attached to the lower corners of the gate by further rotating the adjustment wheels. Continue by tightening the upper threaded spindle rods. As you tighten the threaded spindle rods, you will notice the gap between the door frame and the secure slide latch begin to narrow. In order for the gate to function properly, stop tightening the upper threaded spindle rods just before the outer housing of the secure slide latch and the receiving component touch.

NOTE: There should be equal spacing among each of the (4) threaded spindle rods. Make the appropriate adjustment to ensure you have installed your gate safely.

Operating the Door Latch

STEP 1

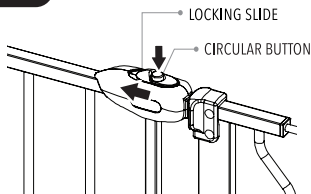

Push the circular button on the secure slide latch while simultaneously pulling back. These two actions combined will disengage the lock and allow the gate to open freely. Push or pull to open the gate door. To close, simply push or pull the door back into its original position. The secure slide latch will re-engage automatically and lock the door into its closed position.

NOTE: If your secure slide latch is not properly engaging with the receiving component, ensure that your gate is level, mounted properly, and that you have not over-tightened the threaded spindle rods.

STEP 2

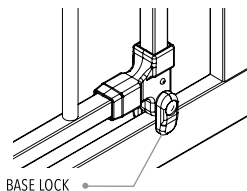

At the bottom of the gate door, rotate the base lock to the horizontal position to allow the door to swing open.

NOTE: Place lock down on side occupied by the child.

Positioning and Attaching Wall Cups

STEP 1

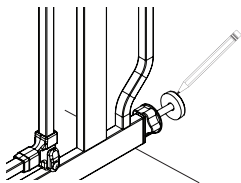

After you have mounted your gate, and you are satisfied with its positioning, draw a circle on the surface of your doorway or opening around the perimeter of the (4) rubber feet.

STEP 2

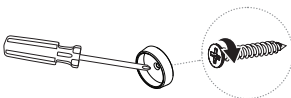

With the gate fully removed, you can now use the circles you marked during Step 1 as guides for screwing in your (4) wall cups (D). Center each of the wall cups within the guide circles and use the provided self-tapping 25mm screws (E) to fasten them in place via the hole through the center of each wall cup.

STEP 3

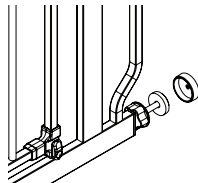

Reinstall your gate in the doorway or opening according to the instructions, using the newly installed wall cups as anchoring points for the (4) threaded spindle rods.

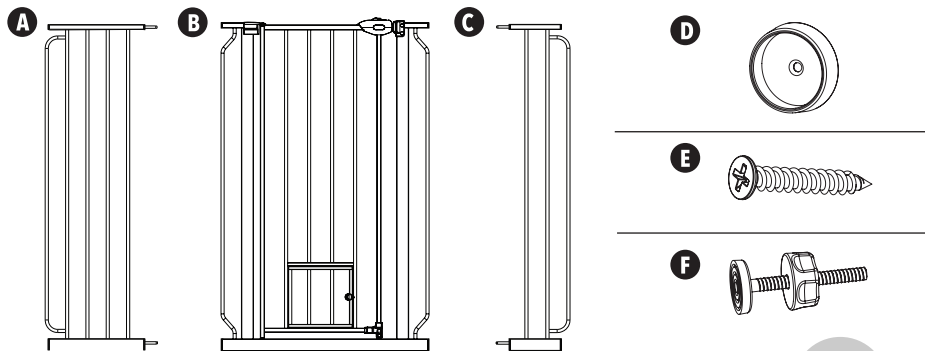

VEUILLEZ VÉRIFIERQUE VOUS DISPOSEZ DES ARTICLES SUIVANTS :

- A** Rallonge 30 cm (12 po) (1)
- B** Cadre de barrière (1)
- C** Rallonge 15 cm (6 po) (1)
- D** Coupelles murales (4)
- E** Vis murales 2,5 cm (1 po) (4)
- F** Tiges filetées (4)

N° DE MODÈLE

DIMENSIONS MAXIMUM

0938 PW	74 ← → 97.7 cm, ↑ ↓ 104 cm haute
0945 PW	74 ← → 127 cm, ↑ ↓ 104 cm haute

REMARQUE

AVANT D'UTILISER LE PRODUIT

Lisez et suivez attentivement les instructions pour assurer une installation correcte de la barrière et des extensions. Une installation incorrecte peut entraîner une barrière instable ou se détacher de l'ouverture. Avant utilisation, assurez-vous toujours que l'extension est solidement fixée à la barrière. Vous êtes responsable de la sécurité de votre enfant et/ou de votre animal de compagnie. Conservez ces instructions pour référence.

IMPORTANT

- Ne jamais utiliser plus de deux rallonges par côté de barrière.
- Si la surface de fixation n'est pas une cloison sèche ou du bois, consulter un spécialiste au sujet de l'installation.
- Il faut utiliser les verrous de base en tout temps, des deux côté de la barrière.

ENLÈVEMENT DE LA BARRIÈRE DU MUR

Pour enlever la barrière du mur, tournez les molettes des quatre (4) tiges filetées pour libérer la barrière de l'embrasure de la porte ou de l'ouverture. Tirez ou poussez ensuite délicatement la barrière pour la détacher de l'embrasure de la porte ou de l'ouverture.

SOIN ET ENTRETIEN

Vérifiez régulièrement la barrière (dommage, usure, pièce manquante). Cessez l'utilisation si une pièce est manquante, usée ou endommagée. Vérifiez régulièrement le serrage des pièces de montage et de fixation. Pour nettoyer la barrière, n'utilisez pas d'abrasifs ni d'eau de Javel. Nettoyez avec une éponge légèrement imbibée d'eau chaude et un détergent doux.

Assemblage et installation de la barrière

ÉTAPE 1

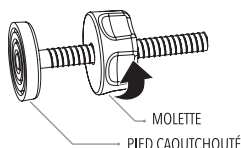

Repérez les quatre (4) tiges filetées (F). Tournez les molettes le long du filetage de manière à supprimer l'écart entre la molette et le pied caoutchouté.

REMARQUE : Vous remarquerez un léger espace entre le loquet de porte et le cadre tubulaire de la barrière. Cela n'est pas un défaut. Le montage de votre barrière s'effectue par pression et cet écart disparaîtra lorsque la barrière sera serrée dans l'embrasure de la porte.

ÉTAPE 3

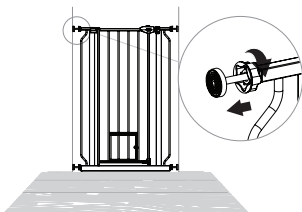

Placez la barrière (B) de niveau et centrée dans l'embrasure de la porte ou dans l'ouverture. Tournez les molettes des tiges filetées dans la direction opposée de l'étape 1, en augmentant la distance entre le pied caoutchouté et la molette. Étendez les quatre (4) tiges filetées jusqu'à ce que le pied touche l'embrasure de la porte ou l'ouverture. Ne serrez pas complètement les tiges filetées à ce stade.

REMARQUE : L'espace entre la barrière et le mur ne doit pas être supérieur à 6,4 cm (2,5 po). Faire le réglage approprié pour que la barrière installée soit sécuritaire.

ÉTAPE 2

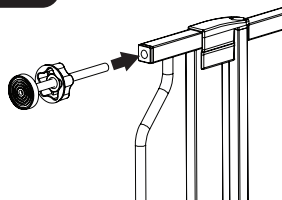

Insérez les quatre (4) tiges filetées dans les trous situés aux quatre coins de la barrière.

REMARQUE : Les tubes des coins du cadre de la barrière ne sont pas filetés. Les tiges filetées doivent glisser dans ces tubes sans aucune résistance.

REMARQUE : Vous devrez peut-être tenir les tiges filetées ou le pied caoutchouté pendant que vous tournez les molettes afin d'empêcher l'ensemble de pivoter.

ÉTAPE 4

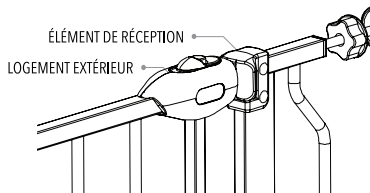

Une fois satisfait de la position globale de votre barrière, serrez fermement les tiges filetées fixées aux coins inférieurs de la barrière en continuant de tourner les molettes. Serrez ensuite fermement les tiges filetées supérieures. À mesure que vous serrez les tiges filetées supérieures, vous constaterez que l'espace se resserre entre le cadre de la porte et le loquet de levage sécurisé. Pour que la barrière fonctionne bien, arrêtez de serrez les molettes des tiges filetées supérieures juste avant que le cadre de la barrière ne touche le côté du loquet.

REMARQUE : Les quatre (4) tiges filetées devraient être espacées également. Effectuez le réglage approprié pour que la barrière installée soit sécuritaire.

Mode d'emploi du loquet à ouverture facile

ÉTAPE 1

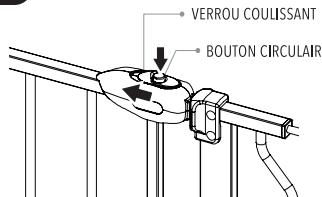

Comprimez le bouton circulaire sur le verrou coulissant sécurisé tout en tirant simultanément vers l'arrière sur les deux glissières de verrouillage. Ces deux actions combinées désengageront le loquet et permettront à la barrière d'ouvrir librement. Poussez ou tirez pour ouvrir la porte de la barrière. Pour la fermer, il suffit de pousser ou de tirer dessus pour la remettre à sa position d'origine. Le verrou coulissant sécurisé se réengagera automatiquement et verrouillera la porte en position fermée.

REMARQUE : Si le verrou coulissant sécurisé s'engage mal dans son logement, faites les vérifications suivantes : la barrière est de niveau, son installation est correcte et les tiges filetées ne sont pas serrées outre mesure.

ÉTAPE 2

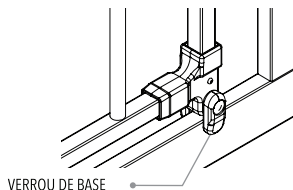

En bas du portillon, tournez le verrou de base à la position horizontale pour permettre au portillon d'ouvrir.

REMARQUE : Mettre le verrou sur le côté occupé par l'enfant.

Pose et fixation des coupelles murales

ÉTAPE 1

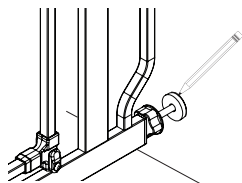

Après le montage de la barrière en position satisfaisante, tracez un cercle sur la surface de l'embrasure de la porte ou dans l'ouverture autour du périmètre des quatre (4) pieds caoutchoutés.

Retirez ensuite la barrière de l'ouverture en desserrant les quatre (4) tiges filetées pour libérer la barrière.

ÉTAPE 2

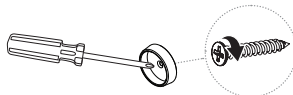

Une fois la barrière retirée, vissez les quatre (4) coupelles murales (D) dans les cercles guides tracés à l'ÉTAPE 1. Centrez chaque coupelle murale dans les cercles guides, puis utilisez les vis (E) taraudeuses fournies pour les serrer en place par leur trou central.

ÉTAPE 3

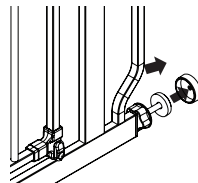

Remontez votre barrière dans l'embrasure de la porte ou dans l'ouverture en suivant les instructions; utilisez les coupelles murales nouvellement installées comme points d'ancrage des quatre (4) tiges filetées.

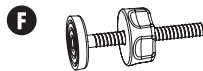
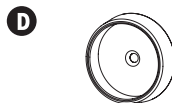
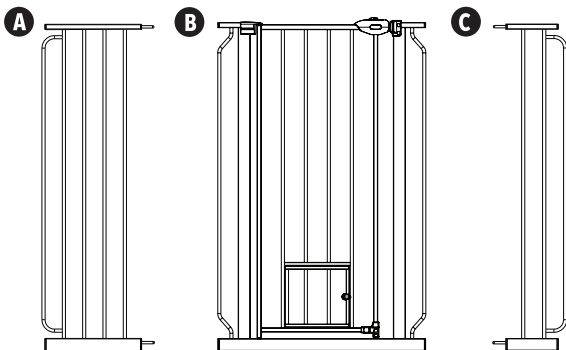

CERCIÓRESE DE QUE ESTÉN LAS PIEZAS A CONTINUACIÓN:

- A** Extensión de 12 pulg. (30 cm) **(1)**
- B** Marco de la reja **(1)**
- C** Extensión de 6 pulg. (15 cm) **(1)**
- D** Almohadillas de pared **(4)**
- E** Tornillos de montaje para pared de 1 pulg. (2.5 cm) **(4)**
- F** Varillas roscadas **(4)**

NOTA

**MODELO
NÚM.**

**TAMAÑO
MÁX.**

0938 PW 74 ↔ 97.7 cm, ↑ 104 cm altura

0945 PW 74 ↔ 127 cm, ↑ 104 cm altura

ANTES DE USAR EL PRODUCTO

Lea y siga todas las instrucciones cuidadosamente para garantizar que la reja y las extensiones estén correctamente instaladas. La instalación incorrecta puede hacer que la reja quede inestable o se desenganche del hueco de la puerta. Siempre cerciórese de que la extensión esté firmemente unida a la reja antes de usarla. La seguridad de su niño y/o mascota es su responsabilidad. Conserve estas instrucciones para su referencia.

IMPORTANTE

- Nunca use más de dos extensiones por cada lado de la puerta.
- Si los herrajes se montan en una superficie que no sea tablarroca o madera, consulte con un profesional acerca de la instalación.
- En todo momento se deben usar bloqueos para la base, en ambos lados de la puerta.

CÓMO RETIRAR LA REJA DE LA PARED

Para retirar la reja de la pared, gire las ruedas de ajuste en cada una de las cuatro (4) varillas roscadas a fin de aflojar la reja de su entrada o hueco de la puerta. Luego empuje o tire ligeramente de la reja para liberarla de la entrada o hueco de la puerta.

CUIDADO Y MANTENIMIENTO

Revise periódicamente la reja para ver si hay indicios de daños, desgaste o le faltan componentes. No la use si le faltan piezas, está desgastada o dañada. Revise regularmente la reja para garantizar que todos los herrajes y monturas estén apretados. No use limpiadores ni blanqueadores abrasivos. Limpíela con una esponja con agua tibia y un detergente suave.

Montaje e instalación de la reja

PASO 1

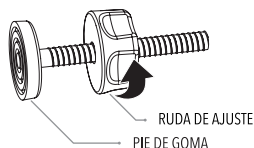

Ubique las cuatro (4) varillas roscadas (F). Gire las ruedas de ajuste a lo largo del roscado, a fin de eliminar el espacio entre la rueda de ajuste y la pata de goma.

NOTA: Notará que hay un pequeño espacio entre el pestillo de la puerta de la reja y el tubo del marco. Esto no es un defecto. La reja es una unidad montada a presión y esta brecha desaparecerá una vez que apriete la reja en la abertura de la entrada.

PASO 3

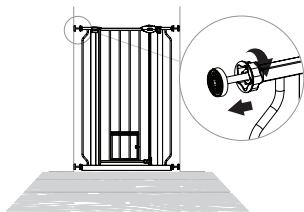

Coloque la reja (B) de forma que quede bien nivelada y centrada en la entrada o hueco de la puerta. Gire las ruedas de ajuste en las varillas roscadas en la dirección contraria a la que se indica en el Paso 1, para ampliar el espacio entre la pata de goma y la rueda de ajuste. Extienda cada una de las cuatro (4) varillas roscadas hasta que entren en contacto con la entrada o hueco de la puerta. Todavía no apriete por completo las varillas roscadas.

NOTA: La brecha entre la compuerta y la pared no debe exceder más de 6.4 cm (2.5 pulgadas). Haga los ajustes necesarios para cerciorarse de haber instalado la compuerta de forma segura.

PASO 2

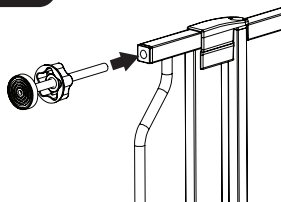

Introduzca las cuatro (4) varillas roscadas en los orificios de cada una de las cuatro esquinas de la reja.

NOTA: Los extremos del marco de la compuerta no están roscados. Las varillas roscadas deben deslizarse dentro de los extremos de los tubos del marco sin resistencia.

NOTA: Puede que sea necesario sujetar las varillas roscadas o las patas de goma mientras gira las ruedas de ajuste a fin de garantizar que no gire toda la unidad.

PASO 4

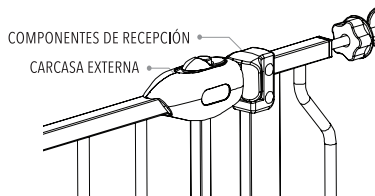

Una vez que esté satisfecho con la colocación en general de su reja, apriete por completo las varillas roscadas que están acopladas a las esquinas inferiores de la reja girando más las ruedas de ajuste. Continúe apretando las varillas roscadas superiores. A medida que apriete las varillas roscadas superiores, notará que comienza a estrecharse el espacio entre el marco de la puerta y el seguro de cierre deslizante. Para que la reja funcione correctamente, deje de apretar las varillas roscadas superiores justo antes de que la pared interna del pestillo de bloqueo y el marco de la reja entren en contacto.

NOTA: Debe haber el mismo espacio entre las cuatro (4) varillas roscadas. Haga los ajustes necesarios para asegurarse de haber instalado la reja de forma segura.

Cómo operar el pestillo de la puerta

PASO 1

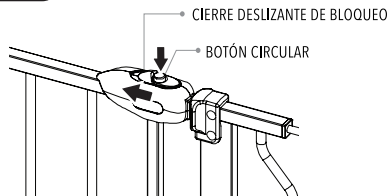

Apriete el botón circular del seguro de cierre deslizante, tirando al mismo tiempo de una o ambas trabas deslizantes. Estas dos acciones combinadas desengancharán la traba y permitirán abrir la reja. Empuje o tire para abrir la puerta de la reja. Para cerrarla, solo tiene que volver a empujar la puerta a su posición original. El seguro de cierre deslizante se volverá a enganchar de forma automática y bloqueará la puerta en su posición cerrada.

NOTA: Si el seguro de cierre deslizante no se engancha correctamente con el componente receptor, asegúrese de que la reja esté nivelada, montada correctamente y de no haber apretado demasiado las varillas roscadas.

PASO 2

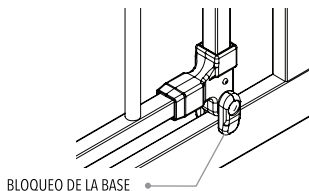

En la parte inferior de la puerta, gire el bloqueo de la base a la posición horizontal para que la puerta se abra.

NOTA: Coloque el bloqueo del lado en que viaja el niño.

Ubicación y conexión de las almohadillas de pared

PASO 1

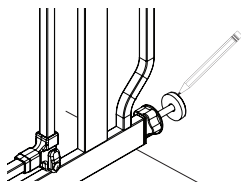

Después de haber montado la reja y de estar satisfecho con su ubicación, dibuje un círculo en la superficie de la entrada o el hueco alrededor del perímetro de las cuatro (4) patas de goma.

A continuación, retire la reja de la abertura aflojando cada una de las cuatro (4) varillas roscadas para aflojar la reja.

PASO 2

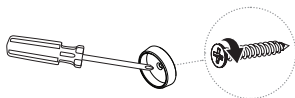

Con la reja completamente retirada, ahora puede utilizar los círculos que marcó durante el Paso 1 como guías para atornillar las cuatro (4) almohadillas de pared (D). Centre cada una de las almohadillas de pared en los círculos guía y utilice los tornillos (E) autorroscantes proporcionados para fijarlas en su lugar a través del orificio al centro de cada almohadilla de pared.

PASO 3

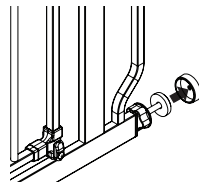

Remontez votre barrière dans l'embrasure de la porte ou dans l'ouverture en suivant les instructions; utilisez les coupelles murales nouvellement installées comme points d'ancrage des quatre (4) tiges filetées.

Adding a Gate Extension

STEP 1

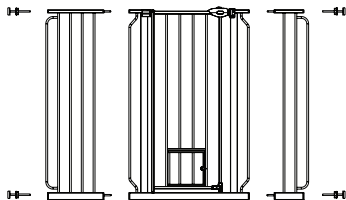

Remove the top and bottom threaded spindle rods.

Assemble the gate and extension as illustrated. Reposition the gate and fit in accordance with the gate fitting.

NOTE: It is preferable to install any extensions on the hinge side of the gate.

Ajout d'une rallonge de barrière

ÉTAPE 1

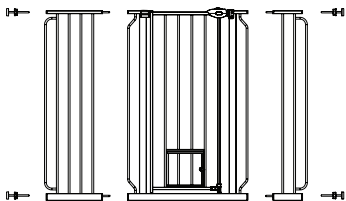

Enlevez les tiges filetées supérieure et inférieure.

Joignez la rallonge à la barrière, tel qu'illustré. Remplacez la barrière et ajustez-la conformément aux instructions d'encastrement.

REMARQUE : Il est préférable de poser les rallonges sur le côté des charnières de la barrière.

Cómo agregar una extensión de la reja

PASO 1

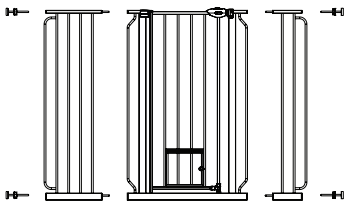

Retire las varillas roscadas superior e inferior.

Monte la reja y la extensión como se muestra. Vuelva a colocar la reja y ajústela de acuerdo con las instrucciones de montaje.

NOTA: Es preferible instalar cualquier extensión en el lado de la bisagra de la reja.

Extensions List

MODEL	4"	6"	8"	12"	MAX SIZE
0938 PW		✔			29 – 38.5 inches
0945 PW		✔		✔	29 – 50 inches

Need more width? Additional extensions sold separately
www.carlsonpetproducts.com

90 DAYS LIMITED WARRANTY

If, during the first 90 days after consumer purchase of the item, under reasonable and non-commercial use and conditions of maintenance, it fails while owned by the original purchaser because of the quality of materials or workmanship of finish and assembly, Carlson Pet Products, Inc. will replace or repair it at Carlson's option. PROOF OF PURCHASE REQUIRED.

Liste des rallonges

Nº DE MODÈLE	10 cm	15 cm	20 cm	30 cm	DIMENSIONS MAXIMUM
0938 PW		✔			74 cm à 97.7 cm
0945 PW		✔		✔	74 cm à 127 cm

Vous avez besoin d'une largeur plus grande? Rallonges supplémentaires vendues séparément www.carlsonpetproducts.com

GARANTIE LIMITÉE DE 90 JOURS

Si, au cours des 90 jours suivant l'achat de cet article, dans des circonstances raisonnables et dans des conditions d'utilisation et d'entretien non commerciales, l'article, qui appartient encore à l'acheteur original, s'avère défectueux en ce qui a trait à la qualité des matériaux ou aux travaux de finition et d'assemblage, Carlson Pet Products, Inc. le remplacera ou le réparera à son choix. PREUVE D'ACHAT RÉQUISE.

Lista de extensiones

MODELO NÚM.	10 cm	15 cm	20 cm	30 cm	TAMAÑO MÁX.
0938 PW		✔			74 cm - 97.7 cm
0945 PW		✔		✔	74 cm - 127 cm

¿Necesita más ancho? Las extensiones adicionales se venden por separado
www.carlsonpetproducts.com

GARANTÍA LIMITADA DE 90 DÍAS

Si durante los primeros 90 días después de la fecha de compra, bajo uso y condiciones de mantenimiento razonables y no comerciales, y mientras permanece en manos del comprador original, el artículo presenta fallas de calidad en los materiales o la mano de obra de acabado y montaje, Carlson Pet Products, Inc. lo reemplazará o reparará a discreción de Carlson's. SE REQUIERE EL RECIBO DE COMPRA.

WARNING

NOTE: The gap between the gate and wall should not exceed more than 2.5 inches.

- INSTALL ACCORDING TO MANUFACTURER'S INSTRUCTIONS. • NOT RECOMMENDED FOR USE WITH CHILDREN.
- TO PREVENT SERIOUS INJURY OR DEATH, SECURELY INSTALL GATE AND USE ACCORDING TO MANUFACTURER'S INSTRUCTIONS. • CHILDREN HAVE DIED OR BEEN SERIOUSLY INJURED WHEN GATES ARE NOT SECURELY INSTALLED. ALWAYS INSTALL AND USE GATE AS DIRECTED USING ALL REQUIRED PARTS. • YOU MUST INSTALL WALL CUPS TO KEEP GATE IN PLACE. WITHOUT WALL CUPS, CHILD CAN PUSH OUT AND ESCAPE. • NEVER STACK GATES ON TOP OF EACH OTHER TO FORM A TALLER BARRIER. THIS COULD RESULT IN SERIOUS INJURY OR DEATH.
- INTENDED FOR USE WITH CHILDREN BETWEEN 6 AND 24 MONTHS. • STOP USING WHEN A CHILD OR PET CAN CLIMB OVER OR DISLodge THE GATE. • USE ONLY WITH THE LOCKING/LATCHING MECHANISM SECURELY ENGAGED. • TO PREVENT FALLS, NEVER USE AT TOP OF STAIRS. • NEVER USE TO KEEP CHILD OR PET AWAY FROM POOL. • ALWAYS ENSURE THE GATE IS RESTING AGAINST THE FLOOR BEFORE BEGINNING INSTALLATION. • THIS IS A PET GATE, BUT WHEN USED WITH CHILDREN, THE SMALL PET DOOR MUST REMAIN CLOSED AND SECURELY LATCHED. • STRANGULATION HAZARD: PETS CAN FORCE THEMSELVES INTO VERY SMALL OPENINGS; USE THIS GATE WITH PETS WHOSE HEADS WILL NOT FIT INTO OPENINGS IN THE GATE, BETWEEN THE GATE AND FLOOR, OR BETWEEN THE GATE AND WALL. • THIS PRODUCT WILL NOT NECESSARILY PREVENT ALL ACCIDENTS. NEVER LEAVE CHILD OR PET UNATTENDED. • CHECK THE GATE REGULARLY TO SEE IF ALL THE HARDWARE AND MOUNTINGS ARE TIGHTENED. • DO NOT USE IF ANY COMPONENTS ARE MISSING OR DAMAGED. • ADULT ASSEMBLY REQUIRED.

MISE EN GARDE

REMARQUE : L'espace entre la barrière et le mur ne doit pas être supérieur à 6,4 cm (2,5 po).

- INSTALLEZ LA BARRIÈRE SELON LES INSTRUCTIONS DU FABRICANT. • ELLE N'EST PAS CONÇUE POUR ÊTRE UTILISÉE AVEC DES ENFANTS. • POUR ÉVITER DES BLESSURES GRAVES OU LA MORT, INSTALLEZ SOLIDEMENT LA BARRIÈRE ET UTILISEZ-LA CONFORMÉMENT AUX INSTRUCTIONS DU FABRICANT. • DES ENFANTS SONT MORTS OU ONT ÉTÉ GRIÈVEMENT BLESSÉS LORSQUE DES BARRIÈRES N'ÉTAIENT PAS SOLIDEMENT INSTALLÉES. INSTALLEZ ET UTILISEZ TOUJOURS LA BARRIÈRE COMME INDiqué EN UTILISANT TOUTES LES PIÈCES REQUISES. • VOUS DEVEZ INSTALLER LES VENTOUSES POUR MAINTENIR LA BARRIÈRE EN PLACE. SANS LES VENTOUSES, UN ENFANT PEUT LA POUSSER ET S'ÉCHAPPER. • N'EMPILEZ JAMAIS LES BARRIÈRES LES UNES SUR LES AUTRES POUR FORMER UNE BARRIÈRE PLUS GRANDE. VOUS RISQUEZ DE VOUS BLESSER OU DE MOURIR. • BARRIÈRE DESTINÉE À UNE UTILISATION AVEC DES ENFANTS ÂGÉS DE 6 À 24 MOIS. • CESSEZ D'UTILISER LA BARRIÈRE LORSQUE L'ENFANT OU L'ANIMAL EST CAPABLE DE GRIMPER PAR-DESSUS LA BARRIÈRE OU DE LA DÉLOGER/L'OUVRIr.
- UTILISEZ UNIQUEMENT LA BARRIÈRE LORSQUE LE MÉCANISME DU LOQUET EST FERMEMENT ENGAGÉ.

• AFIN D'ÉVITER LES CHUTES, N'UTILISEZ JAMAIS LA BARRIÈRE EN HAUT D'UN ESCALIER. • N'UTILISEZ JAMAIS LA BARRIÈRE POUR TENIR L'ENFANT OU L'ANIMAL ÉLOIGNÉ D'UNE PISCINE. • ASSUREZ-VOUS TOUJOURS QUE LA BARRIÈRE REPOSE SUR LE SOL AVANT DE COMMENCER L'INSTALLATION. • CETTE BARRIÈRE EST UNE BARRIÈRE POUR ANIMAUX; SI ELLE EST UTILISÉE EN PRÉSENCE D'ENFANTS, LA CHÂTIÈRE DOIT RESTER FERMÉE ET BIEN VERROUILLÉE. • RISQUE D'ÉTOUFFEMENT : LES ANIMAUX DE COMPAGNIE PEUVENT SE GLISSER DANS DE TRÈS PETITES OUVERTURES; RÉSERVER L'UTILISATION DE CETTE BARRIÈRE À DES ANIMAUX DE COMPAGNIE DONT LA TÊTE NE PEUT PAS SE LOGER ENTRE LES OUVERTURES DE LA BARRIÈRE, ENTRE LA BARRIÈRE ET LE PLANCHER OU ENTRE LA BARRIÈRE ET LE MUR. • CE PRODUIT N'ÉVITERA PAS NÉCESSAIREMENT TOUS LES ACCIDENTS. NE LAISSEZ JAMAIS L'ENFANT OU L'ANIMAL SANS SURVEILLANCE. • VÉRIFIEZ LA BARRIÈRE RÉGULIÈREMENT POUR VOUS ASSURER QUE LA QUINCAILLERIE ET LES SUPPORTS DE FIXATION SONT BIEN EN PLACE. • N'UTILISEZ PAS LA BARRIÈRE SI DES ÉLÉMENTS SONT MANQUANTS OU ENDOMMAGÉS. • LA BARRIÈRE DOIT ÊTRE MONTÉE PAR UN ADULTE.



ADVERTENCIA

NOTA: La brecha entre la compuerta y la pared no debe exceder más de 6.4 cm (2.5 pulgadas).

• EJECUTE LA INSTALACIÓN DE ACUERDO CON LAS INSTRUCCIONES DEL FABRICANTE. • NO ESTÁ DISEÑADA PARA USARSE CON NIÑOS. • PARA EVITAR LESIONES GRAVES O LETALES, INSTALE FIRMEMENTE LA REJA Y ÚSELA DE ACUERDO CON LAS INSTRUCCIONES DEL FABRICANTE. • LOS NIÑOS MURIERON O RESULTARON GRAVEMENTE HERIDOS CUANDO LAS PUERTAS NO SE INSTALARON DE FORMA SEGURA. SIEMPRE INSTALE Y USE SEGÚN LAS INSTRUCCIONES USANDO TODAS LAS PARTES REQUERIDAS. • PARA MANTENER LA PUERTA EN SU LUGAR, DEBE INSTALAR COPAS DE MONTAJE EN PARED. SI NO INSTALA LAS COPAS DE MONTAJE EN PARED, LOS NIÑOS PODRÍAN EMPUJAR LA PUERTA Y SALIR. • NUNCA APILE LAS PUERTAS DE SEGURIDAD UNA ENCIMA DE LA OTRA PARA FORMAR UNA BARRERA MÁS ALTA. ESTO PODRÍA CAUSAR LESIONES GRAVES O LA MUERTE. • DISEÑADA PARA NIÑOS PEQUEÑOS DE 6 HASTA 24 MESES. • DEJE DE UTILIZARLAS CUANDO EL NIÑO O MASCOTA PUEDA TREPAR Y DESENGANCHAR LA REJA. • USE SÓLO CON EL MECANISMO DE BLOQUEO DE FORMA SEGURA COMPROMETIDO. • PARA EVITAR CAÍDAS, NO LA UTILICE NUNCA EN LA PARTE SUPERIOR DE LAS ESCALERAS. • NUNCA LAS USE PARA MANTENER A UN NIÑO O MASCOTA LEJOS DE LA PISCINA. • ANTES DE COMENZAR LA INSTALACIÓN SIEMPRE CERCÍOARSE DE QUE LA PUERTA ESTÉ APOYADA CONTRA EL PISO. • ESTA ES UNA COMPUERTA PARA MASCOTAS, PERO CUANDO SE USA CON NIÑOS, LA PUERTA PARA MASCOTAS PEQUEÑAS DEBE PERMANECER CERRADA Y FIRMEMENTE BLOQUEADA. • PELIGRO DE ESTRANGULACIÓN: LAS MASCOTAS PUEDEN TRATAR DE PASAR A LA FUERZA POR ABERTURAS MUY PEQUEÑAS. UTILICE ESTA COMPUERTA CON MASCOTAS CUYA CABEZA NO QUEPA EN LAS ABERTURAS ENTRE LA COMPUERTA Y EL PISO NI ENTRE LA COMPUERTA Y LA PARED. • ESTE PRODUCTO NO NECESARIAMENTE EVITARÁ TODOS LOS ACCIDENTES. NUNCA DEJE SOLO A UN NIÑO O MASCOTA. • VERIFIQUE LA PUERTA REGULARMENTE PARA VER SI TODO EL HARDWARE Y LOS MONTAJES ESTÁN APRETADOS. • NO LA UTILICE SI LE FALTAN PIEZAS O ESTÁN DAÑADAS. • REQUIERE ENSAMBLAJE ADULTO.