

babybrezza®

bottle washer pro®

Bedienungsanleitung

babybrezza®

Kundenservice

Wenn Sie Probleme mit Ihrem Baby Brezza Bottle Washer Pro® haben, besuchen Sie babybrezza.de, um Ihren lokalen Kundenservice zu finden.

U.S. Patent Nos. 9782803 & 20140150830

**AKTIVIEREN
SIE IHRE GARANTIE**

Hier scannen



babybrezza.de

Vorteile:

U. a. schnellerer Support und verlängerte Kundendienstzeiten



WICHTIGE HINWEISE:

- Verwenden Sie nur die speziellen Baby Brezza Tabs. Kein Haushaltsgeschirrspülmittel verwenden.
- Wenn Ihr Leitungswasser zu hart ist, können nach dem Trocknen mineralische Rückstände auf dem Produkt zurückbleiben. Verwenden Sie daher möglichst einen Wasserenthärter oder destilliertes Wasser.
- Nach dem Trocknen kann Wasser in den konkaven Bereichen der Flaschen und des Zubehörs stehen, genau wie bei Ihrem Geschirrspüler. Kippen Sie das Wasser einfach aus, damit es in der Maschine abläuft.

babybrezza.de

© 2023 Baby Brezza Enterprises LLC

WICHTIGE SICHERHEITSVORKEHRUNGEN

Bei der Verwendung elektrischer Geräte sollten stets grundlegende Sicherheitsvorkehrungen getroffen werden:

1. Lesen Sie diese Anleitung genau durch, bevor Sie das Gerät benutzen.
2. Vergewissern Sie sich, dass die auf dem Gerät angegebene Netzspannung mit der Netzspannung in Ihrem Haus übereinstimmt.
3. Bei sichtbaren Schäden am Gerät, am Stecker oder am Netzkabel ziehen Sie sofort den Stecker aus der Steckdose und verwenden Sie das Gerät nicht mehr.
4. Wenn das Netzkabel beschädigt ist, muss es vom Hersteller, seinem Kundendienst oder einer ähnlich qualifizierten Person ersetzt werden, um eine Gefährdung zu vermeiden.
5. Erlauben Sie Kindern nicht, das Gerät zu berühren oder zu benutzen. Das Gerät wird sehr heiß und der Dampf kann schwere Verbrühungen verursachen.
6. Bewegen Sie das Gerät nicht, wenn es in Betrieb ist, da es heiße Flüssigkeiten enthält.
7. Heiße Oberflächen des Geräts nicht berühren.
8. Gerät nicht auf oder in der Nähe von heißen Oberflächen, in einem beheizten Ofen oder in der Nähe eines Gas- oder Elektroheizgeräts aufstellen.
9. Vor Reinigung oder Lagerung Gerät vom Netz trennen.
10. Netzkabel, Stecker und Sockel nicht in Wasser oder andere Flüssigkeiten tauchen.
11. Das Gerät enthält keine Teile, die Sie reparieren oder austauschen können. Nicht zerlegen.
12. Dieses Gerät ist nur für den Gebrauch in Innenräumen bestimmt. Nicht im Freien verwenden.
13. Dieses Gerät eignet sich weder für Personen mit eingeschränkten physischen, sensorischen oder geistigen Fähigkeiten noch für Personen ohne Erfahrung oder Kenntnisse, sofern diese nicht von einer für ihre Sicherheit verantwortlichen Person beaufsichtigt oder angeleitet werden.
14. Dieses Gerät kann von Kindern ab 8 Jahren verwendet werden, wenn diese beaufsichtigt oder in die sichere Verwendung des Geräts eingewiesen wurden und sich der damit verbundenen Gefahren bewusst sind. Reinigung und Wartung dürfen nicht von Kindern durchgeführt werden, es sei denn, diese sind 8 Jahre oder älter und werden beaufsichtigt. Bewahren Sie Gerät und Kabel außerhalb der Reichweite von Kindern unter 8 Jahren auf.
15. Halten Sie das Gerät und den Stecker stets außerhalb der Reichweite von kleinen Kindern.
16. a) Das mitgelieferte Netzkabel ist bewusst kurz, um die Gefahr zu verringern, dass sich jemand darin verheddern oder darüber stolpern kann.
b) Verlängerungskabel sind erhältlich. Bei der Verwendung die genannten Vorsichtsmaßnahmen walten lassen.
c) Wenn ein Verlängerungskabel verwendet wird: Die angegebene Nennleistung des Verlängerungskabels sollte mindestens so groß sein wie die Nennleistung des Geräts. Das Kabel sollte nicht herabhängen, damit kein Risiko besteht, dass versehentlich daran gezogen wird.
17. Kinder sollten entsprechend beaufsichtigt werden.
18. Nicht als Raumheizung verwenden.
19. Immer auf einer ebenen, hitzebeständigen Oberfläche verwenden.
20. Gerät und Stecker stets außerhalb der Reichweite von kleinen Kindern halten.
21. Stecker erst von der Steckdose abziehen, wenn das Gerät ausgeschaltet ist.
22. Immer den Netzstecker aus der Steckdose ziehen, wenn das Gerät nicht benutzt wird. Gerät abkühlen lassen, bevor Teile entnommen oder eingelegt werden.
23. Geräte mit beschädigtem Kabel oder Stecker nicht verwenden. Verwenden Sie das Gerät auch nicht, wenn es nicht korrekt funktioniert oder beschädigt wurde. Bringen Sie das Gerät zur Überprüfung, Reparatur oder Einstellung zur nächsten autorisierten Kundendienststelle.
24. Die Verwendung von externem Zubehör wird vom Hersteller des Geräts nicht empfohlen, da dies zu Verletzungen führen kann.
25. Das Gerät ist für den Gebrauch im Wohnbereich, Hotels und ähnlichen Aufenthaltsbereichen sowie in Büroumgebungen vorgesehen.
26. Gerät während des Betriebs nicht öffnen, da es kochendes Wasser enthält. Schützen Sie sich vor austretendem Dampf an den Entlüftungsöffnungen im Deckel.
27. Lassen Sie zwischen den einzelnen Anwendungen mindestens 30 Minuten verstreichen und vergewissern Sie sich, dass das Gerät abgekühlt ist, bevor Sie es wiederverwenden.
28. Aus dem Gerät austretender Dampf kann Verbrennungen verursachen. Lassen Sie das Gerät nach Beendigung des Zyklus immer 5 Minuten abkühlen, bevor Sie den Deckel abnehmen.
29. Kinder vom Gerät fernhalten.
30. Schließen Sie das Gerät nur an ordnungsgemäß geerdete Steckdosen an, um die Gefahr eines Stromschlags zu vermeiden.
31. ACHTUNG! Vor Wartungsarbeiten Stromzufuhr unterbrechen. Stromschlaggefahr!
32. Alle Wartungsarbeiten sollten von einem autorisierten Kundendienst durchgeführt werden. Das Gerät enthält keine Teile, die Sie als Kunde reparieren oder austauschen können.

BEWAHREN SIE DIESE ANLEITUNG AUF TECHNISCHE DATEN

Leistung der heizeinheit: 800W,
Trocknerleistung: 180W

Modell: BRZ0103
Versorgungsspannung: 220-240V ~ 50/60Hz

Baby Brezza Bottle Washer Pro® Komponenten

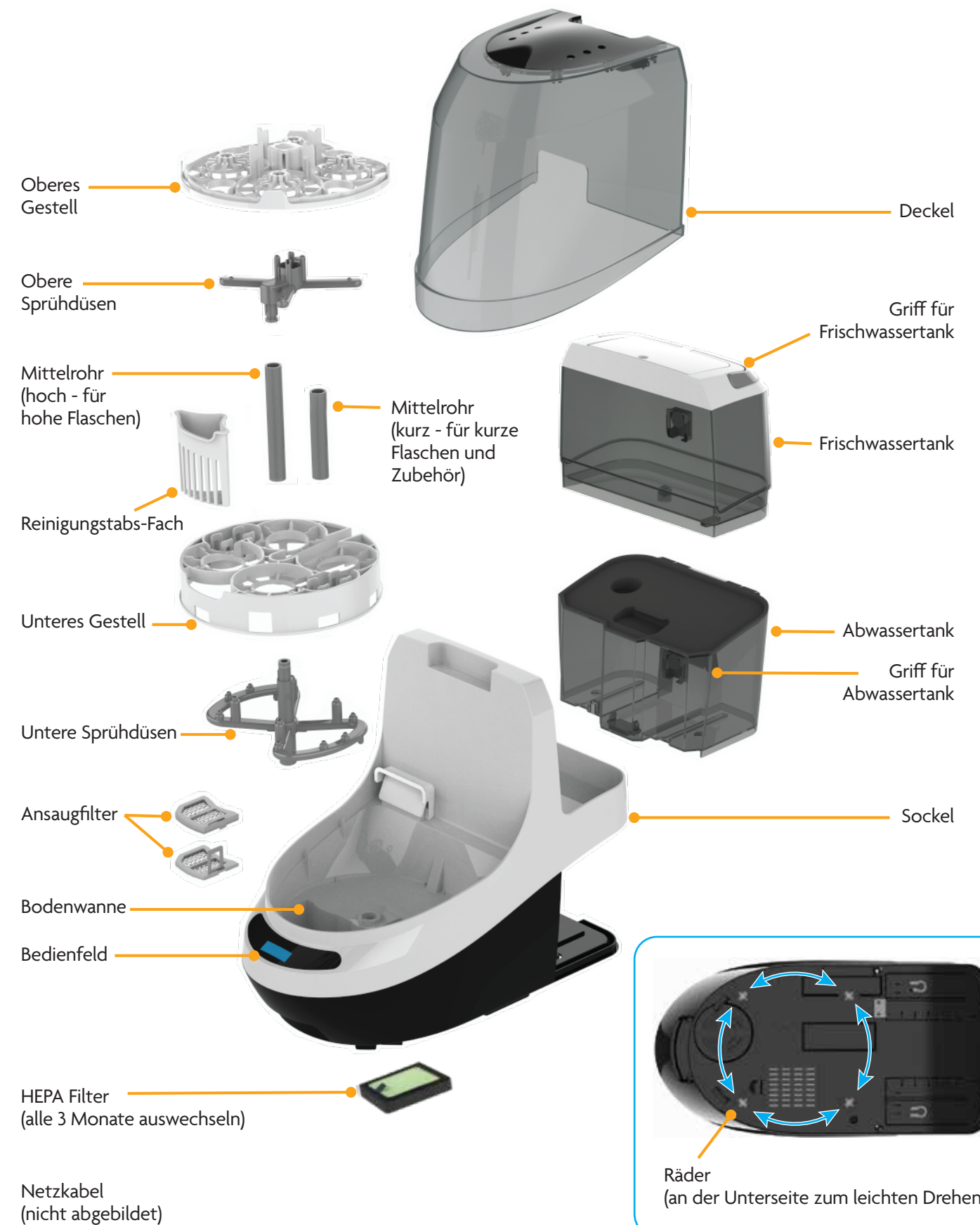

Bedienfeld

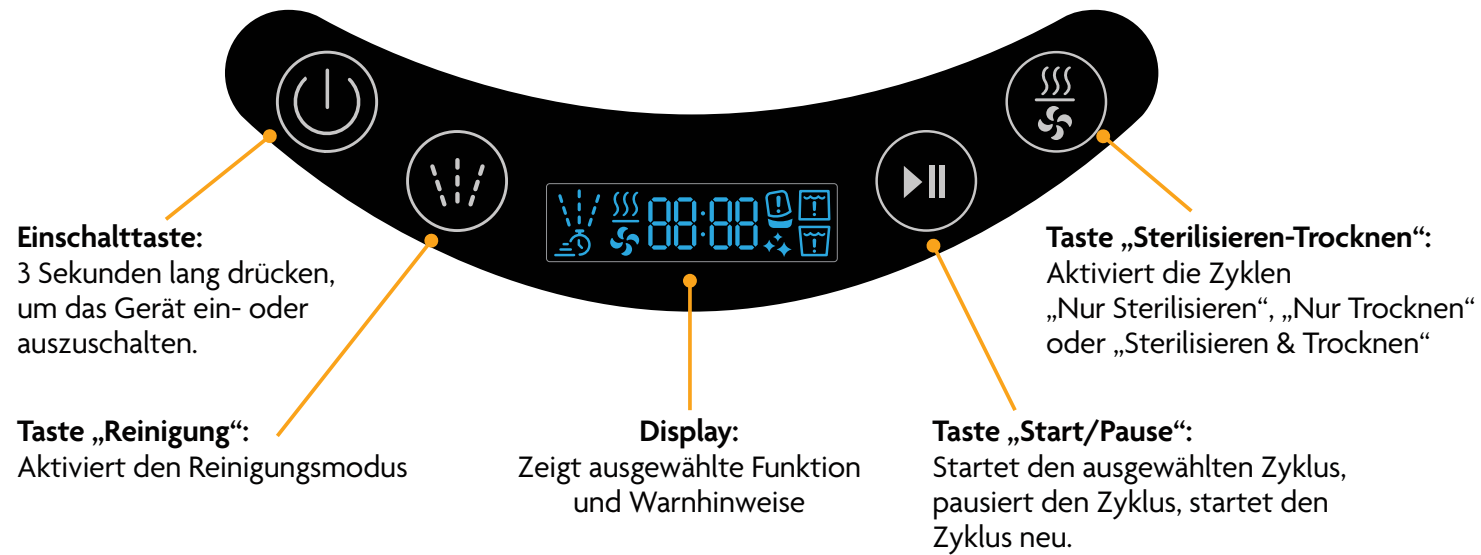

Symbole im Display

Reinigungsmodi



Reinigen & Trocknen

Ein 10-minütiger Reinigungsgang, drei 3-minütige Spülgänge und ein 60-minütiger Trockengang.



Reinigen, Sterilisieren, Trocknen

Ein 10-minütiger Reinigungsgang, drei 3-minütige Spülgänge, ein 9-minütiger Sterilisierungsgang und ein 60-minütiger Trockengang.



Nur Reinigen

Ein 10-minütiger Reinigungsgang und drei 3-minütige Spülgänge.

Warnhinweise



Deckel fehlt

Zeigt an, wenn beim Drücken der Starttaste der Deckel nicht aufliegt, im Betrieb geöffnet wird oder nicht vollständig geschlossen ist.



Zu wenig Wasser im Frischwassertank

Zeigt an, dass der Tank beim Drücken der Starttaste nicht bis zum Füllstrich mit Wasser gefüllt ist.



Wasser im Abwassertank

Zeigt an, wenn sich Abwasser im Abwassertank befindet oder wenn der Abwassertank voll ist.



Abwassertank fehlt

Zeigt an, dass sich der Abwassertank nicht auf dem Sockel befindet oder nicht korrekt eingesetzt ist, wenn die Starttaste gedrückt wird.



Frischwassertank fehlt

Zeigt an, dass der Frischwassertank fehlt oder nicht richtig eingesetzt ist, wenn die Starttaste gedrückt wird.



Entkalkungserinnerung

Erinnert Sie nach 20 Anwendungen daran, die Heizplatte zu entkalken. Befolgen Sie zum Entkalken die Anweisungen auf Seite 8. Halten Sie die Taste „Reinigung“ 5 Sekunden lang gedrückt, um die Entkalkungserinnerung auszuschalten.

Inbetriebnahme

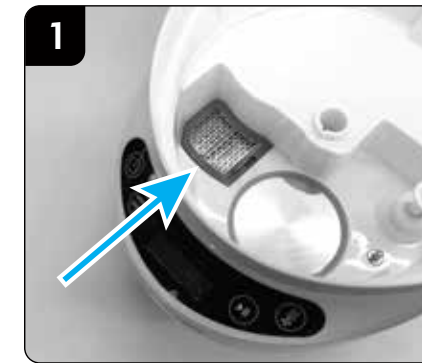

1 Vergewissern Sie sich, dass der Ansaugfilter am Boden der Bodenwanne angebracht ist.



2 Richten Sie das Rohr an den unteren Sprühdüsen an der Nut des Lochs im Sockel aus.

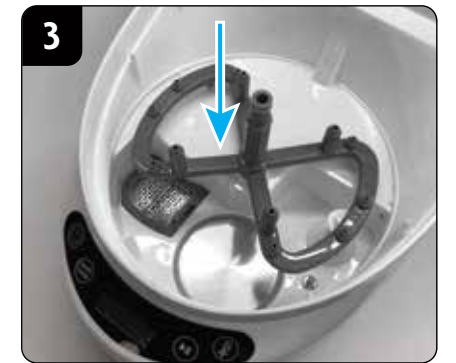

3 Drücken Sie die unteren Sprühdüsen vollständig in den Sockel.



4 Positionieren Sie das untere Gestell auf dem Sockel oberhalb der unteren Sprühdüsen.



5 Setzen Sie das Mittelrohr auf die unteren Sprühdüsen. Verwenden Sie das kurze Rohr für kurze Flaschen oder Zubehör und das lange Rohr für hohe Flaschen.



6 Richten Sie die Rippe in der oberen Sprühdüse am Mittelrohr aus und drücken Sie die oberen Sprühdüsen ganz nach unten.



7 Setzen Sie das obere Gestell auf die oberen Sprühdüsen, wobei die gerade Kante des oberen Gestells zur Rückseite des Geräts zeigt.

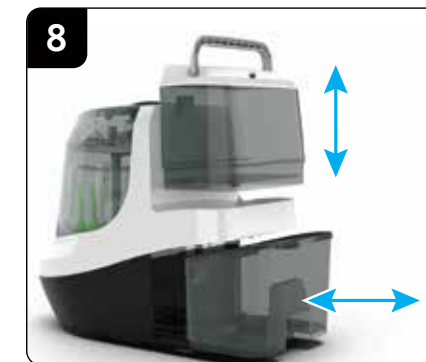

8 Der Frischwassertank kann am Griff angehoben werden. Der Abwassertank kann am Griff herausgezogen werden. Dank der Rollen am Boden lässt sich das Gerät leicht drehen.

Jetzt können Sie Flaschen, Milchpumpenteile und Zubehör in den Bottle Washer Pro® legen. Inbetriebnahme und Gebrauch werden auf den folgenden Seiten beschrieben.

Auf babybrezza.de finden Sie Anleitungsvideos und weitere Tipps.

Inbetriebnahme Ihres Bottle Washer Pro® für Reinigung, Sterilisierung und Trocknung



1 Frischwassertank bis zum Füllstrich auffüllen. Sie können den Wassertank direkt im Gerät mit einer Kanne befüllen.



alternativ

Frischwassertank herausnehmen und im Spülbecken nachfüllen.



WICHTIG

Vergewissern Sie sich, dass das Wasser bis zum Füllstrich am oberen Rand des durchsichtigen Teils des Frischwassertanks gefüllt ist.



2 Leeren Sie den Abwassertank und setzen Sie ihn vollständig ein.



3 Nehmen Sie den Deckel ab, indem Sie ihn am Griff gerade nach oben heben.



4 Sie können bis zu vier Flaschen auf dem Kopf auf das untere Gestell platzieren. Rückluftrohre oder anderes Zubehör können wie oben abgebildet über den Seitendüsen angebracht werden.

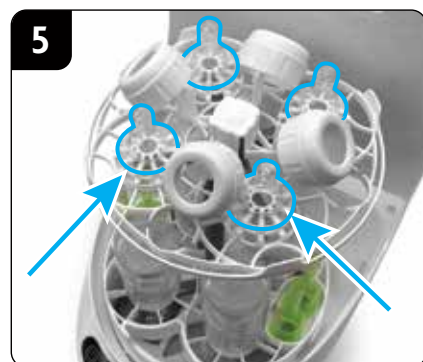

5 Legen Sie Sauger und Zubehör mit der richtigen Seite nach oben mittig über den Düsen auf das obere Gestell.



Hinweis:

Flaschenteile mit kleinen Kanälen sind für die Reinigung mit dem Bottle Washer Pro® nicht geeignet und sollten gründlich von Hand mit den vom Flaschenhersteller gelieferten Bürsten gereinigt werden.



Hinweis:

Große/breite Aufsätze passen möglicherweise nicht zusammen mit den Flaschen in das Gerät und sollten separat gewaschen werden.

ACHTUNG: Optimale Reinigungsergebnisse erzielen Sie, wenn Sie ggf. Milch und sonstige Flüssigkeiten oder Feststoffe von den Flaschen abspülen, bevor Sie diese in den Bottle Washer Pro® geben.

Reinigungstabs einfüllen und Reinigungsvorgang starten



1 Legen Sie einen Baby Brezza Tab in das entsprechende Fach. Es macht nichts, wenn der Tab in die Bodenwanne fällt.



ACHTUNG

Kein Flüssigwaschmittel, Geschirrspülmittel oder Spülmaschinentabs verwenden. Verwenden Sie ausschließlich die speziellen Baby Brezza Tabs.



2 Setzen Sie den Deckel sorgfältig auf und achten Sie darauf, dass er vollständig geschlossen ist.

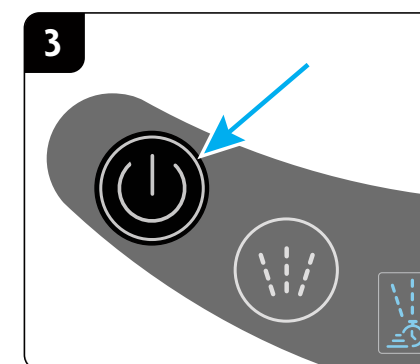

3 Halten Sie die Taste „Power“ 3 Sekunden lang gedrückt, um den Bottle Washer auszuschalten.

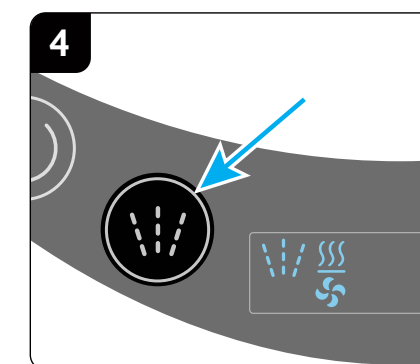

4 Tippen Sie auf die Taste „Reinigung“, um einen Reinigungsgang zu wählen. Mehr dazu auf Seite 3.

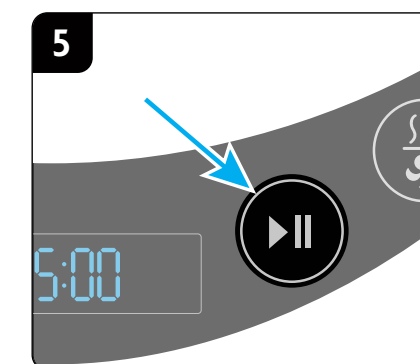

5 Drücken Sie die Taste „Start/Pause“, um den Bottle Washer Pro® zu starten.

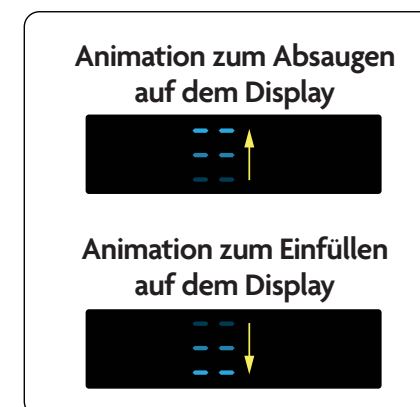

Animation zum Absaugen auf dem Display

Animation zum Einfüllen auf dem Display

Das Gerät saugt zunächst das vorhandene Wasser in der Bodenwanne ab, füllt dann frisches Wasser ein und heizt es auf.

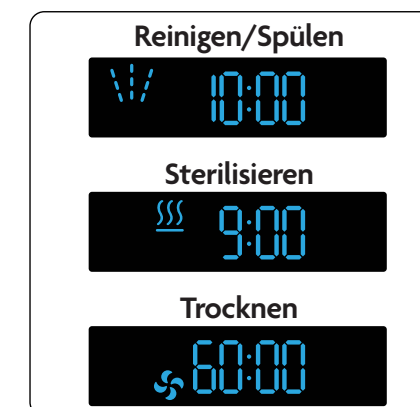

Das Display zeigt das Symbol des jeweiligen Arbeitsgangs und einen Timer an. Sobald der letzte Arbeitsgang abgeschlossen ist, schaltet sich der Bottle Washer Pro® automatisch ab.

Pausenfunktion: Sie können das Gerät jederzeit anhalten, indem Sie die Taste „Start/Pause“ drücken. **Achtung! Der Deckel kann heiß sein und Sie können mit heißem Dampf in Berührung kommen, wenn Sie den Deckel anheben.** Das Gerät schaltet sich nach 20 Minuten ab, wenn Sie es nicht neu starten. Sie können es neu starten, indem Sie „Start/Pause“ erneut drücken. **Wir empfehlen, das Gerät neu zu starten, um den Zyklus abzuschließen und die Bodenwanne zu entleeren.**

Starten eines Sterilisierungs- und Trockenmodus ohne Reinigen

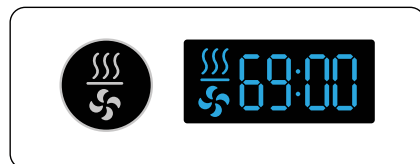

Sterilisieren & Trocknen: Drücken Sie die Taste „Sterilisieren-Trocknen“ einmal und dann die Taste „Start/Pause“, um den Vorgang zu starten.

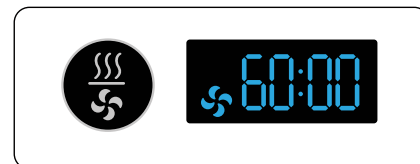

Nur Trocknen: Drücken Sie die Taste „Sterilisieren-Trocknen“ zweimal und dann die Taste „Start/Pause“, um den Vorgang zu starten.

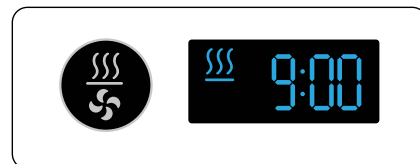

Nur Sterilisieren: Drücken Sie die Taste „Sterilisieren-Trocknen“ dreimal und dann die Taste „Start/Pause“, um den Vorgang zu starten.

Der Bottle Washer Pro® schaltet sich nach Beendigung des Sterilisierungs- und Trocknungszyklus automatisch ab.



Der Bottle Washer Pro® verwendet **HEISSES WASSER, DAMPF & HEISSE LUFT** zum Reinigen, Sterilisieren und Trocknen von Flaschen und Zubehör. **VORSICHT** beim Umgang mit Flaschen nach dem Waschen, Sterilisieren und/oder Trocknen.

Leeren Sie den Abwassertank, wenn der Reinigung/Trocknen-Zyklus beendet ist.



Das Wasser im Abwassertank ist **HEISS**. Lassen Sie das Wasser im Abwassertank erst abkühlen.



Fassen Sie den Griff an der Rückseite des Abwassertanks und schieben Sie ihn vorsichtig nach hinten.

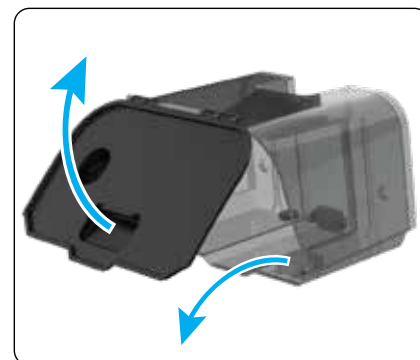

Heben Sie den Deckel behutsam an und gießen Sie das Abwasser vorsichtig in das Spülbecken.



Spülen und trocknen Sie den Abwassertank. Setzen Sie ihn dann vollständig in den Sockel des Bottle Washer Pro® ein.

Reinigung des Bottle Washer Pro®

- Ziehen Sie vor der Reinigung des Bottle Washer Pro® immer den Netzstecker.
- Tauchen Sie Sockel und Netzkabel nicht in Wasser oder andere Flüssigkeiten.
- Reinigen Sie den Sockel nicht unter dem Wasserhahn.
- Reinigen Sie den Sockel und das Bedienfeld mit einem weichen, feuchten Tuch.
- Verwenden Sie keine Lösungsmittel, Reinigungsmittel oder Scheuerschwämme zum Reinigen von Kunststoffteilen des Geräts, da diese das Gerät und die Oberfläche des Sockels beschädigen können.
- Die obere Abdeckung und die beiden Gestelle können in heißem Wasser mit Seife gereinigt werden.
- Um den Ansaugfilter zu reinigen, heben Sie ihn mit dem Griff an und wischen Sie eventuelle Rückstände aus dem Sieb.
- Wenn die Sprühdüsen verstopft sind, zerlegen Sie die oberen und unteren Sprühdüsen und das Mittelrohr, stechen Sie die Sprühdüsenlöcher mit einem Zahnstocher oder einer kleinen Bürste an und spülen Sie sie mit warmem Seifenwasser aus.
- **BITTE TEILE NICHT IN DIE KÜCHENSÜLMASCHINE, DIE MIKROWELLE ODER DEN STERILISATOR GEBEN.**

Für Haushalte mit hartem Wasser/Brunnenwasser

Wenn Ihr Leitungswasser hart ist, können nach dem Trocknen aufgrund des hohen Mineralgehalts mineralische Rückstände auf dem Produkt zurückbleiben. Verwenden Sie dann möglichst einen Wasserenthärter oder destilliertes Wasser.

Baby Brezza Bottle Washer entkalken



Die Entkalkungserinnerung informiert Sie nach 20 Reinigungszyklen, dass es Zeit ist, die Heizplatte zu entkalken. Halten Sie die Taste „Reinigung“ 5 Sekunden lang gedrückt, um die Entkalkungserinnerung auszuschalten.

HINWEIS: Wenn Sie hartes Wasser haben, müssen Sie möglicherweise häufiger entkalken.

Entkalkungsanleitung:

- Um Mineralablagerungen von der Heizplatte zu entfernen, gießen Sie 2 Flaschen Baby Brezza Entkalker oder eine Mischung aus 1 Tasse weißem Essig und 1 Tasse Wasser in die Bodenwanne. Die Mischung über Nacht stehen lassen.
- Füllen Sie den Frischwassertank bis zum Füllstrich mit sauberem Wasser und führen Sie dann einen Reinigungsgang durch, um das System zu spülen. Entsorgen Sie dann das Abwasser.
- Die Heizplatte aus nichtrostendem Stahl kann mit einem Scheuerschwamm sanft geschrubbt werden, um eventuelle Reste von Mineralien zu entfernen.

Austausch des HEPA-Filters (möglichst alle 3 Monate)

- Drehen Sie den Bottle Washer zunächst auf die Seite, um an den HEPA-Filter zu gelangen, der sich an der Unterseite des Bottle Washer Pro® befindet. **HINWEIS:** Es kann etwas Restwasser aus der Bodenwanne austreten.
- Entfernen Sie den Filterdeckel, indem Sie auf die Lasche des Filterdeckels drücken und ihn anheben.
- Entfernen Sie den HEPA-Filter durch Ziehen an der Filterlasche und werfen Sie den gebrauchten Filter weg.
- Setzen Sie den neuen HEPA-Filter so ein, dass die Lasche nach oben zeigt.
- Setzen Sie die Filterabdeckung wieder ein, indem Sie die Laschen einsetzen und den Riegel einrasten lassen.

Ersatzfilter sind über babybrezza.de erhältlich.

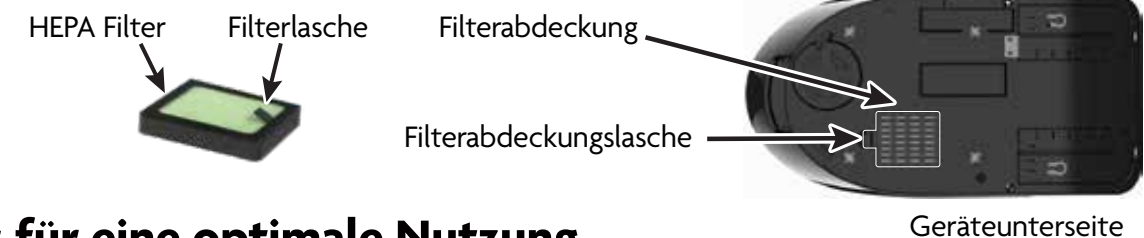







Tipps für eine optimale Nutzung

- Legen Sie die Sauger immer mit der Oberseite nach oben, damit sich darin kein Wasser sammelt.
- Wenn Sie Flaschen oder Zubehörteile in das Gerät legen, achten Sie darauf, dass das Wasser von den Gegenständen ablaufen kann und sich nicht in Ritzen oder Rillen sammelt. Beispiel: Stellen Sie Flaschen/Becher nicht mit der Öffnung nach oben in das Gerät, da sie sich sonst mit Wasser füllen.
- Manche Flaschen haben einen konkaven Boden und manche Sauger haben außen Vertiefungen, in denen sich Wasser sammeln kann. Es ist normal, dass auch nach dem Trockenvorgang Wasser auf dem Boden von Gläsern steht - wie bei einer normalen Geschirrspülmaschine. Kippen Sie das Wasser einfach beim Entnehmen im Gerät aus.
- Verwenden Sie stets Baby Brezza Reinigungstabs (siehe Seite 6). Auf babybrezza.de finden Sie weitere Informationen.
- **Verwenden Sie grundsätzlich kein Flüssig-, Pulver- oder Kapselwaschmittel für Ihren Geschirrspüler. Diese Reinigungsmittel sind nicht für den Bottle Washer Pro geeignet, erzeugen zu viel Schaum und hinterlassen Reinigungsmittelrückstände auf dem Geschirr.**
- Wenn Sie alles Wasser aus der Bodenwanne ablassen müssen, halten Sie die Tasten „Reinigung“ und „Sterilisieren/Trocknen“ 3 Sekunden lang gedrückt, damit die Ablasspumpe das Wasser aus der Bodenwanne in den Abwassertank pumpt.















Weitere Tipps zu Inbetriebnahme, Verwendung & Pflege erhalten Sie über den QR-Code oder besuchen Sie babybrezza.de



Fehlerbehebung

Zustand	Mögliche Ursache	Abhilfe
Gerät startet nicht.	Gerät ist nicht an die Stromversorgung angeschlossen.	Sorgen Sie dafür, dass der Netzstecker fest in der Steckdose steckt.
	Gerät ist nicht eingeschaltet.	Drücken Sie die Einschalttaste am Bedienfeld 3 Sekunden lang.
	Zu wenig Wasser im Frischwassertank	Wasser bis zum Füllstrich am Wassertank einfüllen
Mineralische Ablagerungen oder Verfärbungen auf der Heizplatte	Dauerhafte Verwendung von mineralreichem (hartem) Wasser	Heizplatte nach jedem Gebrauch reinigen und destilliertes Wasser verwenden
	Wenn Flaschen vor dem Einsetzen in den Bottle Washer nicht gespült wurden, können Milchreste auf der Heizplatte verbrennen.	Spülen Sie alle Flaschen und Zubehörteile ab, bevor Sie sie in den Bottle Washer Pro® stellen
	Der Frischwassertank sitzt nicht richtig auf dem Sockel.	Achten Sie darauf, dass der Frischwassertank vollständig eingesetzt ist.
	Der Abwassertank sitzt nicht richtig auf dem Sockel.	Achten Sie darauf, dass der Abwassertank vollständig eingesetzt ist.
	Der Frischwassertank ist fast oder ganz leer.	Frischwassertank bis zum Füllstrich auffüllen.
	Der Abwassertank ist voll oder enthält zu viel Wasser.	Abwassertank entleeren.
	Deckel ist nicht vollständig geschlossen oder sitzt nicht richtig.	Achten Sie darauf, dass der Deckel vollständig auf dem Sockel aufliegt.
	Entkalken erforderlich	Befolgen Sie zum Entkalken die Anweisungen auf Seite 8. Halten Sie die Taste „Reinigung“ 5 Sekunden lang gedrückt, um die Entkalkungserinnerung auszuschalten.
Sprühdüsen haben zu wenig Druck	Die Sprühdüsen werden durch Gegenstände in der Waschkammer blockiert.	Vergewissern Sie sich, dass die Flaschen/Zubehörteile mittig über den Sprühdüsen angeordnet sind und die Öffnungen der Düsen nicht blockieren. Vergewissern Sie sich, dass oberes und unteres Gestell richtig auf dem Sockel platziert sind.
	Die Öffnungen der Sprühdüsen sind durch Verunreinigungen verstopft.	Reinigen Sie die Düsen mit einer Bürste, einem kleinen spitzen Werkzeug oder einem Zahnstocher. Siehe Reinigungshinweise auf Seite 8.
	Die Sprühkopfhalterung sitzt nicht richtig auf dem Sockel.	Vergewissern Sie sich, dass alle Armaturen an den Sprühdüsenvorrichtungen richtig montiert sind.
	Die Sprühkopfhalterung ist gebrochen oder gerissen.	Überprüfen Sie die Sprüharme auf Schäden und wenden Sie sich an den Baby Brezza-Kundendienst, um Ersatzteile zu erhalten.

Fehlerbehebung - Fortsetzung

Zustand	Mögliche Ursache	Abhilfe
Flaschen und/oder Gegenstände im oberen Gestell nicht trocken.	In Saugern und Teilen, die verkehrt herum auf dem oberen Gestell liegen, sammelt sich Wasser. In den Vertiefungen am Boden einiger Flaschen- und Saugertypen sammelt sich Wasser.	Platzieren Sie Sauger und Zubehörteile immer so, dass sich kein Wasser sammelt. Für Flaschen und Sauger mit tiefen Rillen kann ein zusätzlicher Trockengang erforderlich sein.
Übermäßige Seifenblasen, Schaum im Waschraum oder Film auf Flaschen und Teilen	Ungeeignetes Reinigungsmittel.	Verwenden Sie nur die speziellen Baby Brezza Reinigungstabs. Verwenden Sie keine Tabs Ihres Haushaltsgeschirrspülers. Verwenden Sie kein schäumendes Flüssigwaschmittel oder Geschirrspülmittel.
	Zu viel Waschmittel verwendet.	Verwenden Sie nur einen Baby Brezza Tab pro Reinigungszyklus.
	Das Wasser ist während des Sterilisierungs-Arbeitsgangs ausgelaufen.	Wasser bis zum Füllstrich einfüllen und Sterilisierung neu starten.
<p>Fehlercodes - Wenn einer der unten aufgeführten Codes angezeigt wird, wenden Sie sich bitte an den Baby Brezza Kundenservice.</p> <p>       </p> <p>     </p>		

Wenn Sie das Problem nicht mit Hilfe der obigen Tabelle beheben können, besuchen Sie babybrezza.de um den für Sie zuständigen Kundenservice zu finden.