

## التنظيف والصيانة

يتم تثبيت فلتر تدفق الهواء القابل للإزالة في مكانه مع سماع صوت طقطقة. دَوْرِيه بالاتجاه المحدد لإزالته.

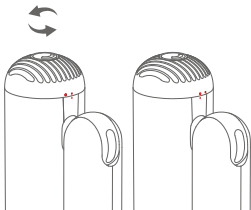

تدوير فلتر تدفق الهواء

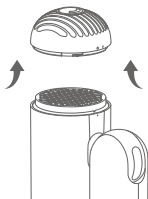

إزالة فلتر تدفق الهواء

يجب تنظيف الفلتر المعدني بانتظام لمنع تراكم البقايا وضمان تدفق الهواء بسلاسة.

## التنظيف والصيانة

استخدمي قطعة قماش جافة خالية من الوبر أو فرشاة ناعمة أو فرشاة أسنان لإزالة أي بقايا عالقة على سطح فلتر تدفق الهواء أو الفلتر المصنوع من الفولاذ المقاوم للصدأ.

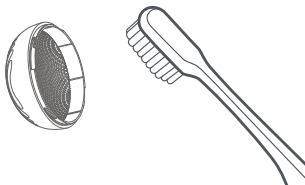

تنظيف فلتر تدفق الهواء

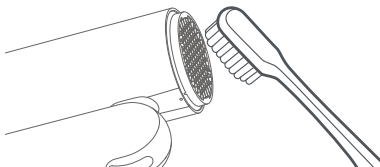

تنظيف الفلتر المعدني

لا تغسلي الفلتر المعدني بالمياه، إذ قد يؤدي ذلك إلى عدم عمله بشكل صحيح. 

بعد التنظيف، أعيدي تثبيت فلتر تدفق الهواء واحرصي على أن يثبت جيدًا في مكانه.

## المعلومات الأساسية

مجفف الشعر العالي السرعة من Dreame	اسم المنتج
AHD51	رقم الطراز
240-220 فولت تقريباً	الفولتية المقدرة
60/50 هرتز	التردد المقدر
1300 وات	الطاقة المقدرة
201 × 145 × 50 مم	أبعاد المنتج

# I förpackningen

SV

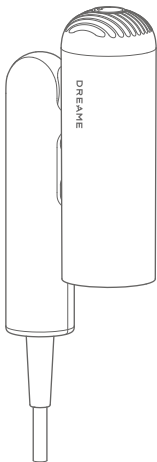

Dreame Pocket  
höghastighets-  
hårtork

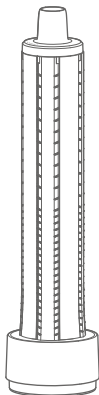

Lockmunstycke

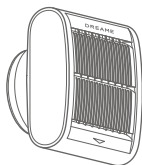

Munstycke för frissigt hår

Vissa munstycken ingår inte. Du kan köpa fler tillbehör på <https://global.dreametech.com>

# SV Kom igång

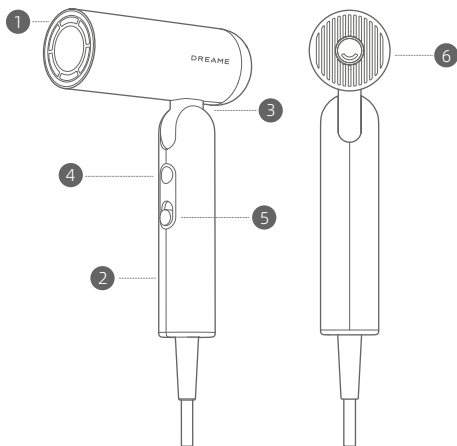

- 1 Luftutlopp
- 2 Handtag
- 3 Skaft
- 4 Temperaturinställningar/  
indikatorlampa för  
luftflödestemperatur
- 5 På/av-knapp och  
hastighetsinställningar
- 6 Löstagbart  
luftflödesfilter

Använd av säkerhetsskäl inte hårtorken utan luftflödesfiltret.



De här symbolerna betyder " Använd inte produkten när du badar eller duschar" .

Illustrationer av hårtorken, tillbehör och användargränssnittet i användarhandboken är endast avsedda som referens. Den faktiska produkten kan variera beroende på produktuppdateringar och förbättringar.

# Inställningar

## På/av-knapp och hastighetsinställningar

Dra uppåt och nedåt för att snabbt växla mellan de två hastighetsinställningarna.

Se till att strömbrytaren är avstängd innan du kopplar in hårtorken.

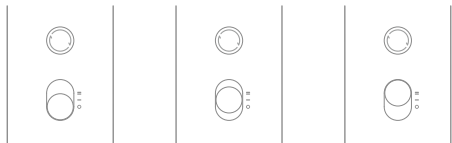

Av (○)

Låg hastighet (—)

Hög hastighet (=)

## Temperaturinställningar

Tryck för att växla mellan de fyra värmeinställningarna: sval luft, varm luft, mycket varm luft och växla mellan varmt/kallt. Tryck och håll in för att växla till kall luft. Temperaturen återgår till föregående läge när du släpper knappen.

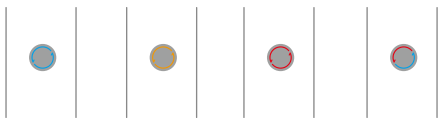

Kall luft  
(○)

Blåser ut kall rumstempererad luft som är lämplig för hårstyling.

Varm luft  
(○)

Perfekt temperatur för att undvika värmeskador när du torkar håret.

Mycket varm luft  
(○)

Lämpligt för att snabbt torka vått hår.

Växla mellan varmt/kallt  
(○)

Varm luft i 7 sekunder följt av kall luft i 5 sekunder för att minska värmeutvecklingen.

Växla snabbt till kall temperatur

Tryck och håll in temperaturknappen ○ för att snabbt växla till inställningen för kall temperatur för att styla håret. Släpp temperaturknappen för att återgå till de ursprungliga temperaturinställningarna.

## SV Hårtorkens form

Pocket-hårtorken kan växla mellan tre former för olika stylingalternativ.

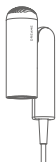

" N " -form: Hopvikt för praktisk förvaring

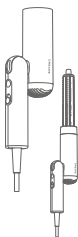

" 1 " -form: Använd lockmunstycket för att skapa en lockig frisyr

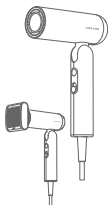

" 7 " -form: Använd munstycket för frissigt hår när du torkar håret för att göra det elegant och rakt

## Munstyckenans funktioner och användning

Hårtorken levereras med magnetiska munstycken som är enkla att installera och ta bort. Rikta bara in munstycket med metallringen runt luftutloppet för att fästa det.

# Skapa en slät och rak frisyr

## Använd munstycket för frissigt hår

Kombinationen av trestegsacceleration och strömlinjeformade ytor skapar ett kraftfullt sugluftflöde som rätar upp håret och jämnar ut friss. Använd med en kam för att ge håret naturliga vågor.

### Steg 1

Torka håret med Dreame Pocket hårtorken.



### Steg 2

Fäst munstycket för frissigt hår enligt pilen som anger luftflödets riktning. Håll munstycket nära håret så att hårstråna dras till munstycket och flytta sedan munstycket långsamt nedåt tills du når hårtopparna. Använd på blåstorkat hår för att släta ut frisset.

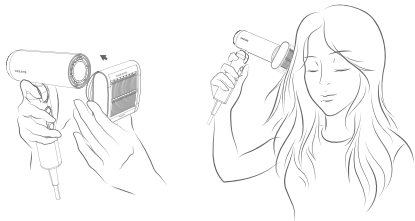



## SV Skapa en slät och rak frisyr

### Steg 3

När du är klar med att använda munstycket låter du det svalna innan du tar bort det genom att ta tag i båda sidorna av munstycket.

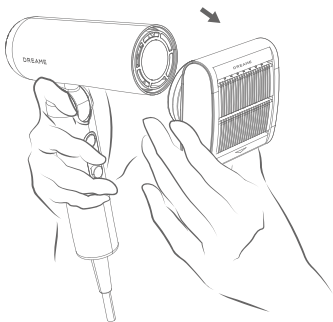

# Skapa en lockig frisyr

## Använd lockmunstycket

Med det automatiska lockmunstycket kan du föna och styla samtidigt, vilket sparar tid och förhindrar att håret skadas.

### Steg 1

Torka håret med Dreame Pocket hårtorken.



### Steg 2

Fäst lockmunstycket, ta en slinga av håret och håll locktången nära hårtopparna. Håret lindas automatiskt runt lockmunstycket.

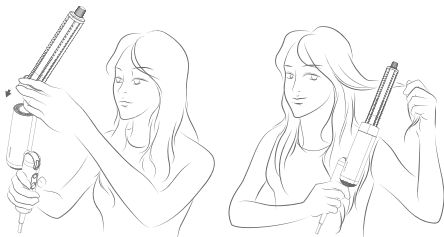

## SV Skapa en lockig frisyr

### Steg 3

Håll lockmunstycket nära huvudet i 15 sekunder.

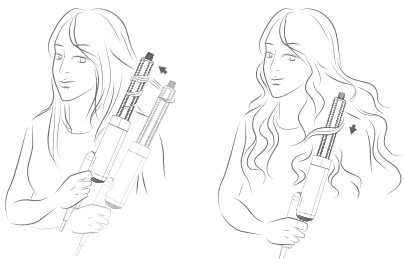

### Steg 4

Tryck på och håll ned lägesknappen för att aktivera kylningsläget och håll den intryckt i 5-10 sekunder för att fästa locken. Stäng av hårtorken för att släppa håret.

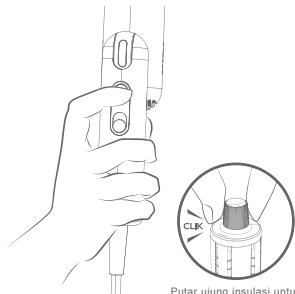

Putar ujung insulasi untuk mengubah arah pengeritingan.

Vrid den isolerade spetsen för att ändra riktning.

# Rengöring och underhåll

Det löstagbara luftflödesfiltret fästs med tryckknappar. Vrid i angiven riktning för att ta bort.

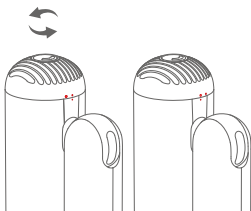

Roterande luftflödesfilter

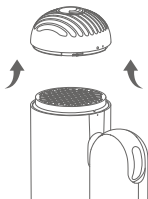

Ta bort luftflödesfiltret

Metallfiltret måste rengöras regelbundet för att förhindra att skräp ansamlas och för att säkerställa ett jämnt luftflöde.

## Rengöring och underhåll

Använd en torr, luddfri trasa, mjuk borste eller tandborste för att ta bort skräp som har fastnat på luftflödesfiltret eller på filtret av rostfritt stål.

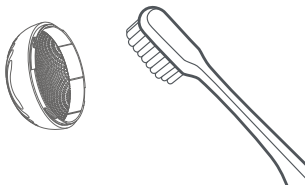

Rengöring av luftflödesfiltret

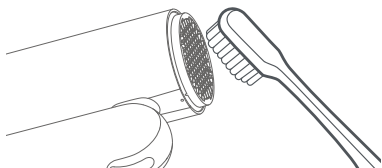

Rengöring av metallfilter



Skölj inte metallfiltret med vatten eftersom det kan göra att det inte fungerar korrekt.

Efter rengöringen sätter du tillbaka luftflödesfiltret och ser till att det sitter fast ordentligt.

# Grundläggande parametrar

Produktnamn	Dreame höghastighetshårtork
Modellnummer	AHD51
Märkspänning	220-240 V~
Märkfrekvens	50/60 Hz
Märkeffekt	1300 W
Produktens mått	50 × 145 × 201 mm

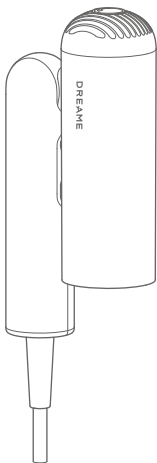

Dreame Pocket  
High-Speed  
Hair Dryer

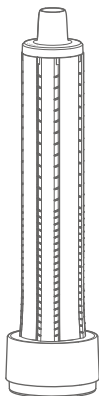

Krøllmunnstykke

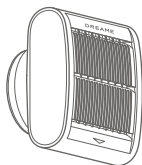

Munnstykke for å  
fjerne krusetete hår

Noen munnstykker følger kanskje ikke med. Du kan kjøpe ekstra tilbehør på <https://global.dreametech.com>

# Komme i gang

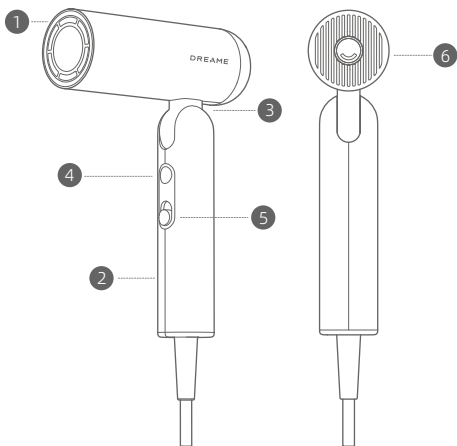

1 Lufttaksventil

2 Håndtak

3 Håndtak

4 Indikatorlys for temperaturinnstillinger / luftstrømtemperatur

5 Av/på-bryter og hastighetsinnstillinger

6 Avtakbart luftstrømfilter

For å unngå fare må du ikke bruke hårføneren uten luftstrømfilteret.



Disse symbolene betyr «ikke bruk under bading eller dusjing».

Illustrasjoner av hårføner, tilbehør og brukergrensesnitt i brukerhåndboken er kun til referanseformål. Det faktiske produktet kan variere på grunn av produktoppdateringer og -forbedringer.



## NO Innstillinger

### Av/på-bryter og hastighetsinnstillinger

Skyv opp og ned for å bytte raskt mellom de to hastighetsinnstillingene.

Kontroller at bryteren er slått av før du kobler til hårføneren.

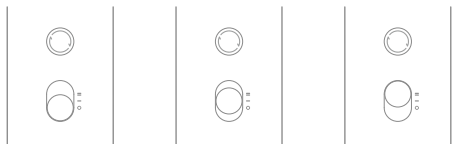

Av (●)

Lav hastighet (—)

Høy hastighet (=)

### Temperaturinnstillinger

Trykk for å bla gjennom de fire varmeinnstillingene: kaldluft, lunken luft, varmluft og varm/kald-syklus.

Trykk på og hold nede for å bytte til kaldluft. Temperaturen går tilbake til forrige innstilling når du slipper knappen.

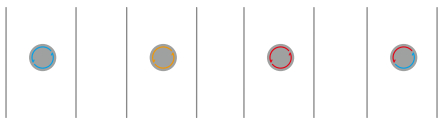

Kald luft (○)

Lunken luft (○)

Varmluft (○)

Varm/kald-syklus (○)

Blåser kjølig, romtemperert luft som er egnet for styling av hår.

Perfekt temperatur for å unngå varmeskader når du føner håret.

Egnet for rask tørking av vått hår.

7 s varmluft etterfulgt av 5 s kaldluft for å redusere varmedannelse.

Bytt raskt til kald temperatur

Trykk på og hold inne temperaturknappen (○) for raskt å bytte til innstillingen for kald temperatur for styling. Slipp temperaturknappen for å gå tilbake til de opprinnelige temperaturinnstillingene.

# Hårfønerform

Hårføneren kan byttes mellom tre former for forskjellige stylingscenarioer.

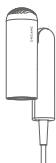

«N»-form: Sammenlagt for praktisk oppbevaring

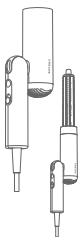

«1»-form: Bruk krøllmunnstykket for å lage en krøllete stil

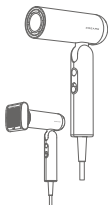

«7»-form: Bruk munnstykket for å fjerne kruset hår mens du tørker håret, for å skape en elegant, rett stil

## Munnstykkenes funksjoner og bruk

Hårføneren leveres med magnetiske munnstykker som er enkle å sette på og fjerne. Plasser munnstykket med metallringen rundt luftuttaket for å feste det på plass.

## NO Lag en jevn og rett frisyre

Bruk munnstykket til å fjerne krusetete hår

Kombinasjonen av tre-trinns akselerasjon og strømlinjeformede overflater skaper en kraftig sugeluftstrøm som retter og glatter ut hår. Bruk med en kam for å legge til en naturlig stil.

### Trinn 1.

Tørk håret med Dreame Pocket-hårføneren.



### Trinn 2.

Fest munnstykket for å fjerne krusetete hår, pilen indikerer luftstrømretningen, hold munnstykket nær håret slik at trådene trekkes mot munnstykket, og flytt deretter munnstykket sakte ned til du når endene. Bruk på fønet hår for å jevne ut uregjerlige hår.

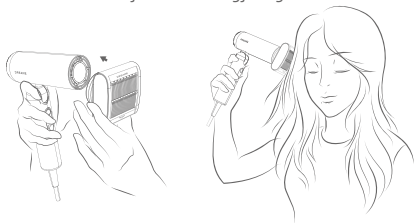

# Lag en jevn og rett frisyre

NO

## Trinn 3.

Når du er ferdig med å bruke munnstykket, må du la det avkjøles før du fjerner det ved å ta tak i begge sider av munnstykket.

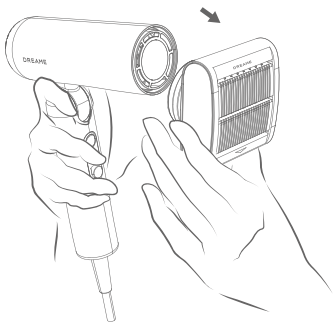

## NO Lag en krøllete frisyre

### Bruk krøllmunnstykket

Med krøllmunnstykket kan du føne og style samtidig, noe som sparer tid og forhindrer skade på håret.

### Trinn 1.

Tørk håret med Dreame Pocket-hårføneren.



### Trinn 2.

Fest krøllmunnstykket, ta tak i en del av håret, og hold krølltangen nær enden av håret. Håret vikler seg automatisk rundt krølltangen.

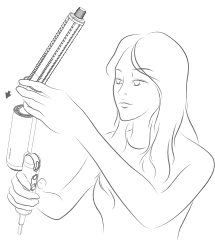

# Lag en krøllete frisyre

NO

## Trinn 3.

Hold krølltangen nær hodet i 15 sekunder.

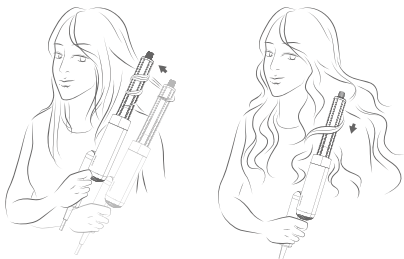

## Trinn 4.

Trykk på og hold inne modusknappen for å bytte til kaldmodus, og hold den inne i 5-10 sekunder for å angi krøllinnstillingen. Slå av hårføneren for å frigjøre håret.

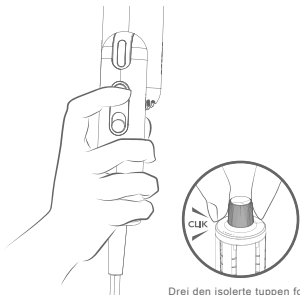

Drei den isolerte tuppen for å endre krøllretningen.

## Rengjøring og vedlikehold

Det avtakbare luftfilteret er festet på plass med klinkfester. Vri i den retningen som er angitt, for å fjerne det.

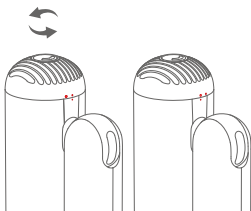

Roterende luftstrømfiler

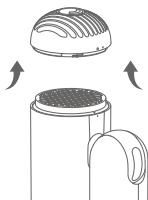

Ta av luftstrømfileret

Metallfilteret må rengjøres regelmessig for å forhindre ansamling av rusk slik at du får en jevn luftstrøm.

# Rengjøring og vedlikehold

Bruk en tørr klut som ikke loer, en myk børste eller en tannbørste for å fjerne smuss som sitter fast på overflaten av luftstrømfileret eller filteret i rustfritt stål.

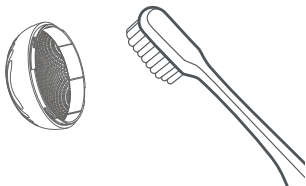

Rengjør luftfilteret

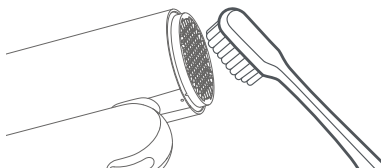

Rengjør metallfilter



Ikke skylle metallfilteret med vann, da dette kan føre til at det ikke fungerer som det skal.

Etter rengjøring må luftstrømfileret settes på plass igjen, så pass på at det klikker godt på plass igjen.



## Grunnleggende parametere

Produktnavn	Dreame High-Speed Hair Dryer
Modellnummer	AHD51
Nominell spenning	220-240 V~
Nominell frekvens	50/60 Hz
Nominell strøm	1300 W
Produkt-dimensjoner	50 × 145 × 201 mm

# Zawartość zestawu

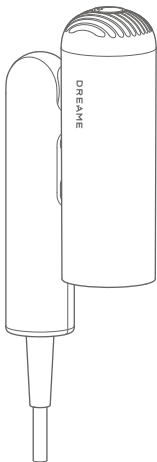

Suszarka do włosów Dreame Pocket High-Speed Hair Dryer

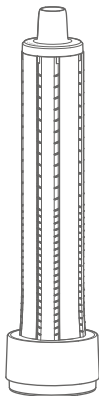

Dysza do stylizacji loków

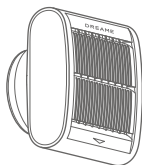

Dysza do prostowania loków

Niektóre dysze mogą nie znajdować się w zestawie. Dodatkowe elementy można zakupić na stronie <https://global.dreametech.com>

## PL Pierwsze kroki

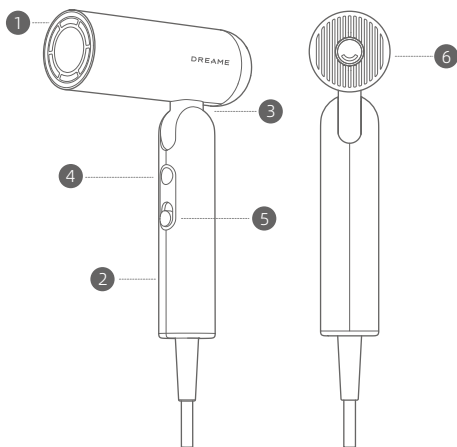

- 1 Otwór wylotowy powietrza
- 2 Uchwyt
- 3 Wałek
- 4 Ustawienia temperatury / kontrolka temperatury strumienia powietrza
- 5 Przełącznik zasilania i ustawienia prędkości
- 6 Wymienny filtr powietrza

Ze względów bezpieczeństwa nie należy używać suszarki bez filtra strumienia powietrza.



Te symbole oznaczają „Nie wolno używać podczas kąpieli ani pod prysznicem”.

Rysunki przedstawiające suszarkę do włosów, akcesoria i interfejs użytkownika zawarte w instrukcji obsługi mają wyłącznie charakter informacyjny. Rzeczywisty produkt może się różnić w zależności od wprowadzonych modernizacji i ulepszeń.

# Ustawienia

## Przełącznik zasilania i ustawienia prędkości

Przesuń palcem w górę lub w dół, aby szybko przełączać się między dwoma ustawieniami prędkości.

Przed podłączeniem suszarki do zasilania upewnij się, że przełącznik zasilania jest wyłączony.

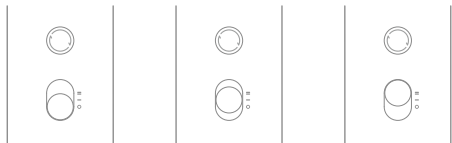

Wył. ( ● )

Mała prędkość ( - )

Duża prędkość ( = )

## Ustawienia temperatury

Naciśnij przycisk, aby przełączać się między czterema ustawieniami temperatury: chłodnym, ciepłym i gorącym powietrzem oraz cyklem wydmuchiwania gorącego i zimnego powietrza.

Naciśnij i przytrzymaj, aby przełączyć urządzenie na chłodne powietrze. Temperatura powróci do poprzedniego stanu po zwolnieniu przycisku.

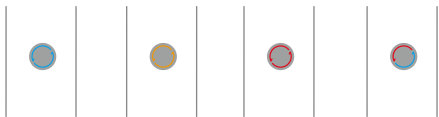

Zimne powietrze ( ● )

Ciepłe powietrze ( ● )

Gorące powietrze ( ● )

Cykl gorącego i zimnego powietrza ( ● )

Nawiewa chłodne powietrze o temperaturze pokojowej, odpowiednie do stylizacji włosów.

Idealna temperatura pozwalająca uniknąć uszkodzeń termicznych podczas suszenia włosów.

Nadaje się do szybkiego suszenia mokrych włosów.

7 s gorącego powietrza, a następnie 5 s chłodnego powietrza w celu zmniejszenia prędkości nagrzewania się urządzenia.

Szybkie przełączenie na chłodne powietrze

Naciśnij i przytrzymaj przycisk temperatury ( ● ) w celu szybkiego przełączenia na ustawienie chłodnej temperatury nawiewu do stylizacji włosów. Zwolnij przycisk temperatury, aby powrócić do początkowego ustawienia temperatury.

# Kształty dysz suszarki do włosów

Do modelu Pocket można podłączać trzy różne kształty dysz w celu uzyskania różnych efektów stylizacji włosów.

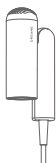

Kształt „N” : składana dla zapewnienia wygody przechowywania

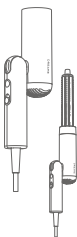

Kształt „1” : dysza do stylizacji loków pozwalająca uzyskać piękne loki

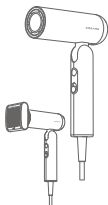

Kształt „7” : dysza do prostowania loków pozwala uzyskać gładkie i proste włosy podczas suszenia

## Działanie i użytkowanie dyszy

Suszarka do włosów jest dostarczana wraz z dyszami magnetycznymi, które można z łatwością podłączać i odłączać. Wystarczy przyłożyć dyszę z metalowym pierścieniem do wylotu powietrza, by „wskoczyła” na miejsce.

# Wygładzanie i prostowanie włosów

## Użyj dyszy do prostowania loków

Połączenie trzystopniowego przyspieszenia i optywowej powierzchni tworzy silny przepływ powietrza, który prostuje włosy i pozwala je wygładzić. Użyj jednocześnie szczotki, aby nadać włosom naturalną krzywiznę.

### Krok 1

Wysusz włosy za pomocą suszarki Dreame Pocket.



### Krok 2

Podłącz dyszę do prostowania loków, strzałka wskazuje kierunek przepływu powietrza. Przytrzymaj dyszę blisko włosów, tak aby końcówki włosów zostały przyciągnięte przez dyszę, a następnie powoli przesuwaj dyszę w dół do końca. Stosuj na wysuszonych włosach w celu wygładzenia odstających kosmyków.



## PL Wygładzanie i prostowanie włosów

### Krok 3

Po skończeniu przed odłączeniem dyszy poczekaj, aż ostygnie, a następnie zdejmij, łapiąc ją za boki.

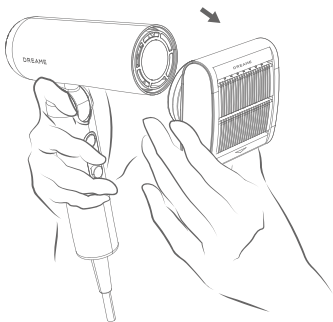

# Stylizowanie loków

## Użyj dyszy do stylizacji loków

Dysza ssąca do stylizacji loków pozwala jednocześnie wysuszyć i ułożyć fryzurę, dzięki czemu możesz zaoszczędzić czas i uniknąć uszkodzenia włosów.

### Krok 1

Wysusz włosy za pomocą suszarki Dreame Pocket.



### Krok 2

Podłącz dyszę do stylizacji loków, wydziel sekcję włosów i przytrzymaj dyszę blisko końca włosów. Włosy automatycznie owiną się wokół.





## PL Stylizowanie loków

### Krok 3

Przytrzymaj dyszę do stylizacji loków blisko głowy przez 15 sekund.

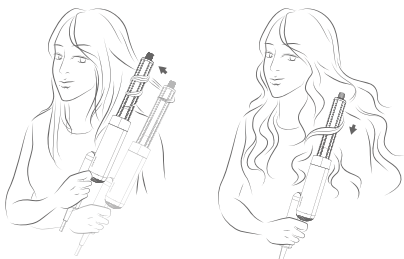

### Krok 4

Naciśnij i przytrzymaj przycisk trybu, aby włączyć tryb chłodnego powietrza i przytrzymaj przez 5-10 sekund w celu uformowania loku. Wyłącz suszarkę, aby zwolnić włosy.

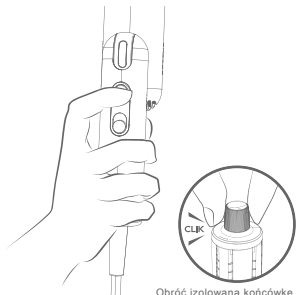

Obróć izolowaną końcówkę, aby zmienić kierunek kręcenia włosów.

# Czyszczenie i konserwacja

Wymienny filtr powietrza mocuje się na zatrzaski. Obróć we wskazanym kierunku w celu zdjęcia.

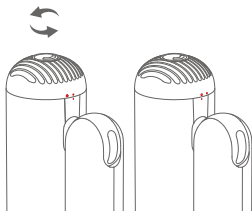

Obrotowy filtr powietrza

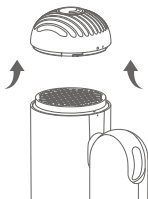

Zdejmij filtr powietrza

Metalowy filtr należy regularnie czyścić w celu zapobieżenia gromadzenia się zanieczyszczeń i utrzymania płynnego przepływu powietrza.

## Czyszczenie i konserwacja

Za pomocą suchej, niepylącej szmatki, miękkiej szczotki lub szczoteczki do zębów usuń wszelkie zanieczyszczenia przyklejone do powierzchni filtra powietrza lub filtra ze stali nierdzewnej.

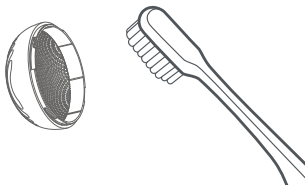

Czyszczenie filtra powietrza

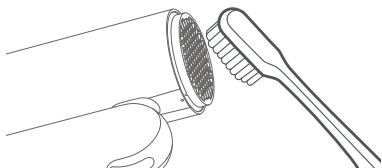

Czyszczenie metalowego filtra



Nie wolno płukać metalowego filtra wodą, ponieważ może to spowodować jego uszkodzenie.

Po czyszczeniu należy ponownie zainstalować filtr powietrza, upewniając się, że został dobrze zamocowany na swoim miejscu.

## Podstawowe parametry

Nazwa produktu	Suszarka do włosów Dreame High-Speed Hair Dryer
Numer modelu	AHD51
Napięcie znamionowe	~220-240 V
Częstotliwość znamionowa	50 / 60 Hz
Moc znamionowa	1300 W
Wymiary produktu	50 × 145 × 201 mm

## TR Kutu içeriđi

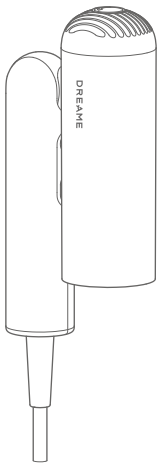

Dreame Pocket  
Yüksek Hızlı Saç  
Kurutma Makinesi

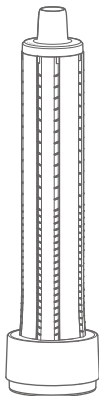

Bukle Başlıđı

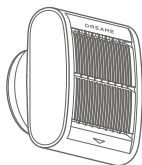

Düzleřtirme Başlıđı

Bazı başlıklar ürüne dahil olmayabilir. Ek başlıkları  
<https://global.dreamotech.com> adresinden satın alabilirsiniz.

# Başlarken

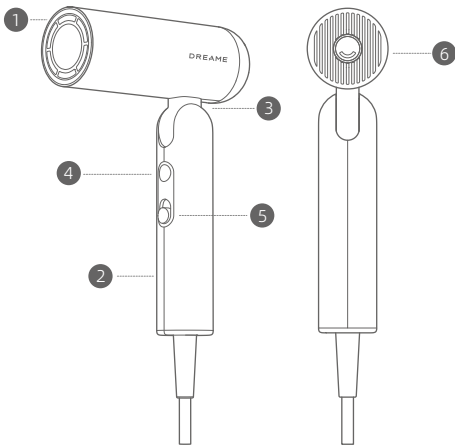

1 Hava Çıkış Deliği

2 Sap

3 Mil

4 Sıcaklık ayarları/Hava akışı sıcaklığı göstergesi

5 Açma/Kapatma Anahtarı ve Hız Ayarları

6 Çıkarılabilir Hava Akışı Filtresi

Güvenlik sebepleri için saç kurutma makinesini hava akışı filtresi olmadan kullanmayın.



Bu semboller, "Banyo yaparken veya duş alırken kullanmayın" anlamına gelir.

Kullanım kılavuzunda yer alan saç kurutma makinesi, aksesuarları ve kullanıcı arayüzü resimleri yalnızca referans amaçlıdır. Gerçek ürün, ürün güncellemeleri ve iyileştirmelere bağlı olarak değişiklik gösterebilir.

# Ayarlar

## Açma/Kapatma Anahtarı ve Hız Ayarları

İki hız ayarı arasında hızla geçiş yapmak için yukarı ve aşağı kaydırın.

Saç kurutma makinesinin fişini prize takmadan önce anahtarın kapalı olduğundan emin olun.

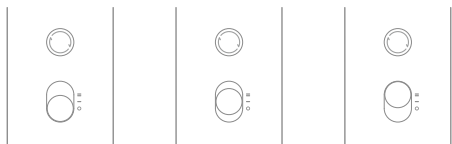

Kapalı ( ● )

Düşük hız ( - )

Yüksek hız ( = )

## Sıcaklık Ayarları

Dört ısı ayarı arasında geçiş yapmak için basın: soğuk hava, ılık hava, sıcak hava ve sıcak/soğuk döngüsü.

Soğuk havaya geçmek için basılı tutun. Düğmeyi bıraktıktan sonra sıcaklık önceki durumuna dönecektir.

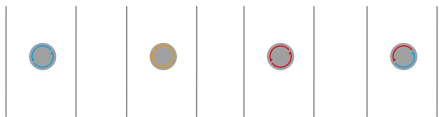

Soğuk hava  
(●)

Ilık hava  
(●)

Sıcak hava  
(●)

Sıcak/Soğuk  
Döngüsü (●)

Saç şekillendirmeye uygun, soğuk oda sıcaklığında hava üfler.

Saçınızı kuruturken ısının neden olacağı hasarı önlemek için ideal sıcaklıktır.

Islak saçları hızlı bir şekilde kurutmak için uygundur.

Isı birikimini azaltmak için 7 saniye sıcak hava ve ardından 5 saniye soğuk hava.

### Soğuk Hava Ayarına Hızla Geçiş

Şekillendirme amacıyla soğuk hava ayarına hızlıca geçmek için sıcaklık düğmesini (●) basılı tutun. Orijinal sıcaklık ayarlarına dönmek için sıcaklık düğmesini serbest bırakın.

# Saç Kurutma Makinesi Formu

Pocket, farklı şekillendirme senaryoları için üç farklı formda saklanabilir.



"N" formu: Rahat saklama için katlanmış

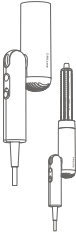

"1" formu: Kıvrıkcık bir stil oluşturmak için bukle başlığını kullanın

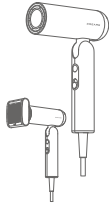

"7" formu: Saçınızı kuruturken pürüzsüz ve düz bir görünüm elde etmek için Düzleştirme Başlığını kullanın

## Başlık İşlevleri ve Kullanımı

Saç kurutma makinesinde, takması ve çıkarması kolay manyetik başlıklar bulunur. Yerine oturması için başlığı hava çıkışının etrafındaki metal halkayla hizalamanız yeterlidir.



# Pürüzsüz ve Düz Bir Saç Stili Oluşturun

## Düzleştirme Başlığını kullanın

Üç aşamalı hızlanma ve modern yüzeylerin kombinasyonu, saçınızı düzleştirip elektriklenmeyi gideren güçlü bir emme hava akışı oluşturur. Doğal bir kıvrım için tarakla kullanın.

### 1. Adım

Dreame Pocket saç kurutma makinesi ile saçınızı kurutun.



### 2. Adım

Düzleştirme Başlığını takın; ok hava akışının yönünü gösterir. Başlığı saçınıza yakın tutun; böylece saç tutamları başlığa çekilir. Ardından saç uçlarına ulaşana kadar başlığı yavaşça aşağı doğru hareket ettirin. Pürüzsüz bir sonuç için saçlarınızı kuruttuktan sonra kullanın.

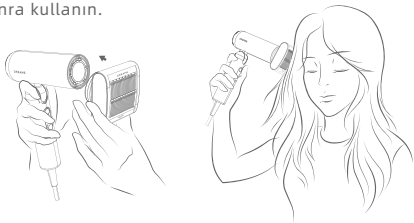

# Pürüzsüz ve Düz Bir Saç Stili Oluşturun

## 3. Adım

Başlığı kullandıktan sonra başlığın her iki yanından tutarak çıkarmadan önce soğumasını bekleyin.

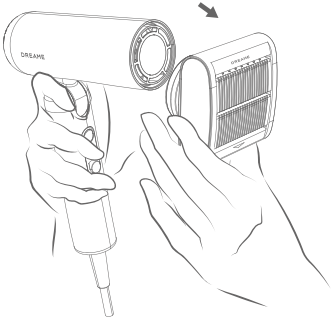

# Kıvırcık Bir Saç Stili Oluşturun

## Bukle başlığını kullanın

Emme özellikli bukcle başlığı, saçınızı aynı anda kurutmanızı ve şekillendirmenizi sağlayarak size zaman kazandırır ve saçınızın zarar görmesini önler.

### 1. Adım

Dreame Pocket saç kurutma makinesi ile saçınızı kurutun.



### 2. Adım

Bukle başlığını takın, elinize bir tutam saç alın ve bukcle maşasını saçın ucuna yakın tutun. Saç, bukcle maşasının etrafına otomatik olarak dolanır.

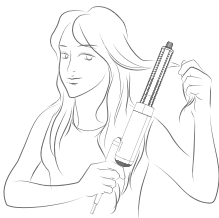

# Kıvrırcık Bir Saç Stili Oluşturun

TR

## 3. Adım

Bukle maşasını başınıza yakın bir konumda 15 saniye tutun.

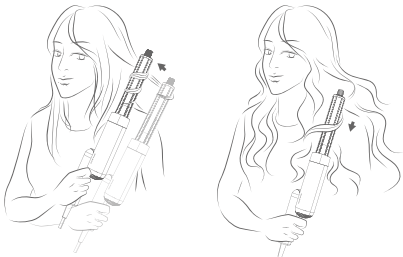

## 4. Adım

Soğuk moda geçiş yapmak için mod düğmesini basılı tutun; bukcle ayarı için 5-10 saniye basılı tutun. Saçınızı serbest bırakmak için saç kurutma makinesini kapatın.

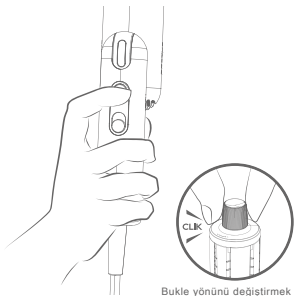

Bukcle yönünü değiştirmek için yalıtımlı ucu döndürün.

# Temizleme ve Bakım

Çıkarılabilir hava akışı filtresi, yerine oturtularak sabitlenir. Çıkarmak için belirtilen yönde çevirin.

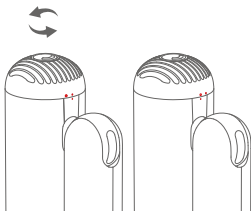

Döner hava akışı filtresi

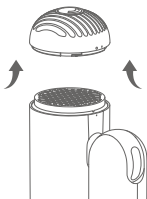

Hava akışı filtresini çıkarın

Kir birikmesini önlemek ve düzgün bir hava akışı sağlamak için metal filtrenin düzenli olarak temizlenmesi gerekir.

# Temizleme ve Bakım

Hava akışı filtresinin veya paslanmaz çelik filtrenin yüzeyine yapışan kalıntıları temizlemek için kuru, tüy bırakmayan bir bez, yumuşak bir fırça veya diş fırçası kullanın.

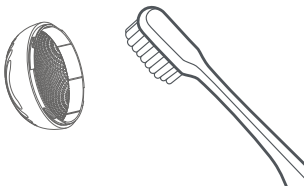

Hava akışı filtresini temizleme

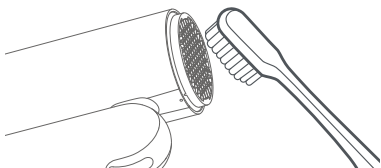

Metal filtreyi temizleme



Metal filtreyi suyla durulamayın; bu durum filtrenin düzgün çalışmasını engelleyebilir.

Temizledikten sonra, hava akışı filtresini yerine sıkıca oturduğundan emin olarak yeniden takın.

## TR Temel Parametreler

Ürün adı	Dreame Yüksek Hızlı Saç Kurutma Makinesi
Model numarası	AHD51
Nominal gerilim	220-240 V~
Nominal frekans	50/60 Hz
Nominal güç	1300 W
Ürün boyutları	50×145×201 mm

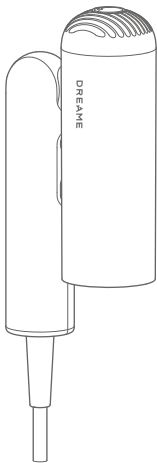

Dreame Pocket  
고속 헤어드라이어

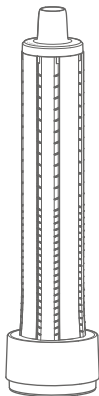

컬링 노즐

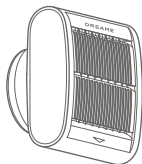

곱슬거림 방지 노즐

일부 노즐은 포함되지 않을 수 있습니다. <https://global.dreametech.com>에서 추가 액세서리를 구매할 수 있습니다.



## KO 시작하기

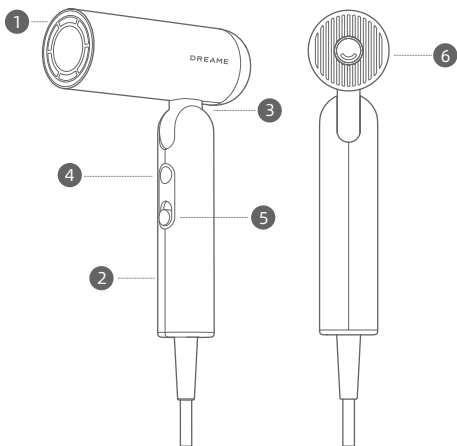

1 공기 배출구

2 핸들

3 샤프트

4 온도 설정/공기 흐름 온도 표시등

5 전원 스위치 및 속도 설정

6 분리형 공기 흐름 필터

안전을 위해 공기 흐름 필터 없이 헤어 드라이어를 사용하지 마십시오.



이 기호는 "목욕이나 샤워 중에는 제품 사용 금지"라는 의미입니다.

사용 설명서에 수록된 헤어드라이어, 액세서리 및 사용자 인터페이스 그림은 참고용입니다. 실제 제품은 제품 업데이트 및 개선 사항에 따라 다를 수 있습니다.

# 설정

## 전원 스위치 및 속도 설정

위아래로 밀면 두 속도 설정 간에 빠르게 전환할 수 있습니다.  
헤어드라이어의 전원을 연결하기 전에 스위치가 꺼져 있는지 확인하십시오.

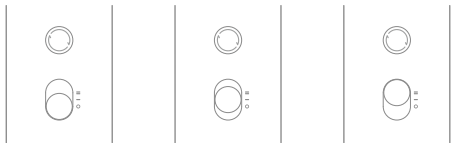

꺼짐(O)

저속(-)

고속(=)

## 온도 설정

누르면 냉풍, 온풍, 열풍, 열풍/냉풍 사이클의 네 가지 열 설정을 전환할 수 있습니다.

길게 누르면 냉풍으로 전환됩니다. 버튼을 놓으면 온도가 이전 상태로 돌아갑니다.

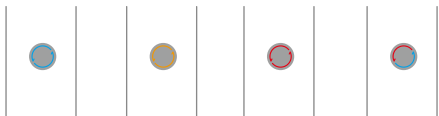

냉풍(○)

온풍(○)

열풍(○)

열풍/냉풍 사이클(○)

헤어스타일링에 적합한 실온 수준의 시원한 바람이 나옵니다.

모발 건조 시 열로 인한 손상을 방지하는 완벽한 온도입니다.

젖은 머리카락을 빠르게 건조하는데 적합합니다.

열풍을 7초 작동한 후, 냉풍을 5초간 작동하면 열 축적을 줄일 수 있습니다.

차가운 온도로 빠르게 전환

온도 버튼 ○ 을 길게 눌러 차가운 온도 설정으로 빠르게 전환하여 스타일링을 할 수 있습니다. 온도 버튼을 놓으면 원래 온도 설정으로 되돌아갑니다.

## KO 헤어드라이어 형태

Pocket은 서로 다른 스타일링 상황을 위해 세 가지 형태 간에 전환할 수 있습니다.

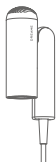

"N"자 형태: 편리한 보관을 위한 접이식

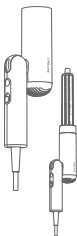

"1"자 형태: 컬링 노즐을 사용하여 곱슬거리는 스타일 연출

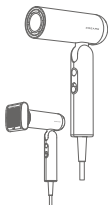

"7"자 형태: 곱슬거림 방지 노즐을 사용하여 모발을 드라이하여 매끄럽고 스트레이트한 스타일 연출

## 노즐 기능 및 사용법

헤어드라이어는 설치 및 분리가 쉬운 마그네틱 노즐이 함께 제공됩니다. 노즐을 공기 배출구 주변의 금속 링에 맞추면 제자리에 고정됩니다.

# 매끄럽고 스트레이트한 헤어스타일 연출

## 곱슬거림 방지 노즐 사용

3단 가속과 유선형 표면의 결합으로 강력한 흡입 공기 흐름을 만들어 모발을 펴주고 정돈되게 연출할 수 있습니다. 빗과 함께 사용하면 자연스러운 컬을 만들 수 있습니다.

### 1단계

Dreame Pocket 헤어드라이어로 머리를 드라이합니다.



### 2단계

곱슬거림 방지 노즐을 부착합니다. 화살표는 공기 흐름 방향을 나타냅니다. 노즐을 모발 가까이 대면 모발이 노즐 쪽으로 끌려가며 이후 모발 끝까지 노즐을 천천히 아래로 움직입니다. 바람에 말린 모발을 정돈하는 데 사용합니다.

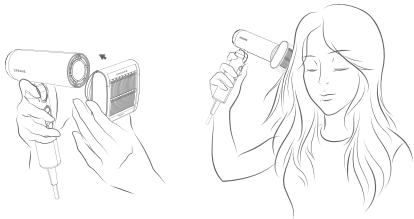

## KO 매끄럽고 스트레이트한 헤어스타일 연출

### 3단계

노즐 사용이 끝나면 노즐을 식힌 후 노즐의 양쪽을 잡고 분리합니다.

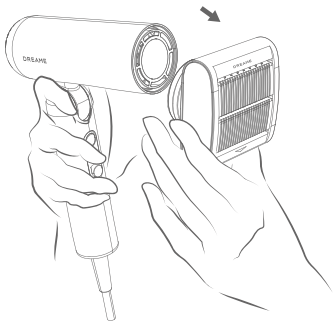

# 곱슬거리는 헤어스타일 연출

## 컬링 노즐 사용

흡입 컬링 노즐을 사용하여 드라이와 스타일링을 동시에 할 수 있으므로 시간이 절약되고 모발 손상을 방지할 수 있습니다.

### 1단계

Dreame Pocket 헤어드라이어로 머리를 드라이합니다.



### 2단계

컬링 노즐을 부착하고 모발 일부를 잡고 모발 끝 부분에 롤러를 유지합니다. 모발이 롤러를 자동으로 감쌉니다.



## KO 곱슬거리는 헤어스타일 연출

### 3단계

롤러를 머리에 15초 동안 가까이 댍니다.

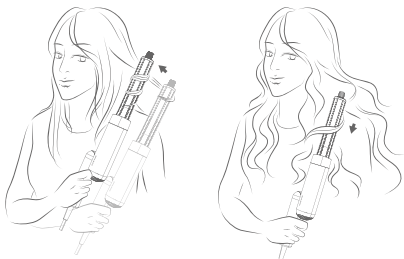

### 4단계

모드 버튼을 길게 누르면 냉풍 모드로 전환되며 5~10초 동안 길게 누르면 컬이 설정됩니다. 헤어드라이어 전원을 끄고 모발을 놓습니다.

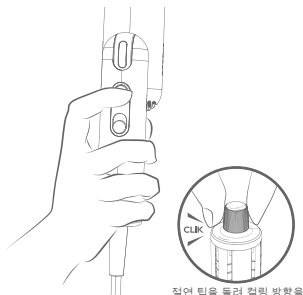

## 청소 및 유지관리

분리형 공기 흐름 필터는 딸깍 소리와 함께 제자리에 고정됩니다. 분리하려면 표시된 방향으로 돌립니다.

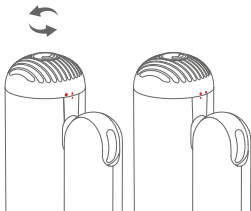

공기 흐름 필터 회전

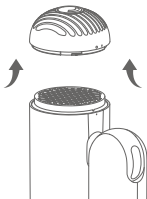

공기 흐름 필터 분리

금속 필터는 이물질이 쌓이지 않고 원활한 공기 흐름이 이루어지도록 정기적으로 청소해야 합니다.



## KO 청소 및 유지관리

보풀이 없는 마른 천, 부드러운 솔 또는 칫솔을 사용하여 공기 흐름 필터 또는 스테인리스 스틸 필터 표면의 이물질을 제거하십시오.

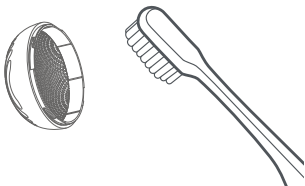

공기 흐름 필터 세척

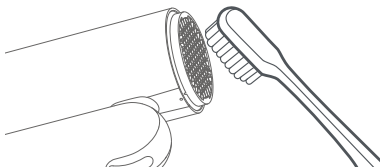

금속 필터 세척

**!** 금속 필터가 올바르게 작동하지 않을 수 있으므로 물로 행구지 마십시오.

세척 후 공기 흐름 필터를 다시 설치하고 제자리에 단단히 고정되도록 하십시오.

## 기본 파라미터

제품 이름	Dreame 고속 헤어드라이어
모델 번호	AHD51
정격 전압	220-240 V~
정격 주파수	50/60 Hz
정격 출력	1300 W
제품 규격	50×145×201 mm



User manual version number: V1.1

Service website: <https://global.dreametech.com>

Manufacturer: Dreame Trading (Tianjin) Co., Ltd.

Address: 2112-1-1, South, Finance and Trade Center,  
6975 Yazhou Road, Dongjiang Bonded Port Area, Tianjin  
Pilot Free Trade Zone, 300463 Tianjin, China

商品ID	SKU码	商品名称	69码	产品型号
------	------	------	-----	------

## 追觅产品包装图纸

图纸提供单位

追觅贸易（天津）有限公司

项目名称

P2306A&B-海外通用版-Pocket说明书\_V0.1-20240111

版本号

V0.1

设计时间

2024.01.11

责任设计师

陈兴实

### 材质工艺要求

#### 材质要求：

胶装  
封面：157g金东太空梭哑粉纸，单面过油；  
内页：68g晨鸣云镜；  
四色印刷

#### 制作工序：

工艺要求：色相正确、印迹牢固、  
套印准确、各色套印  
不露杂色，套印误差 $\leq 0.1\text{mm}$   
模切走位 $\leq \pm 2\text{mm}$

颜色及专色：  
纹理要求