



Mitsubishi L200 2019+

Prolift

ArtikelNr.: 2147485340

Bitte überprüfen Sie vor der Installation, ob alle notwendigen Teile vorhanden sind:



Erforderliches Werkzeug:

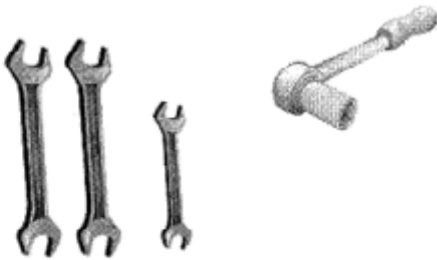

Schraubenschlüssel Nr. 10 und 14, Kreuzschlitz-Schraubendreher, Nuss Nr. 12, 14

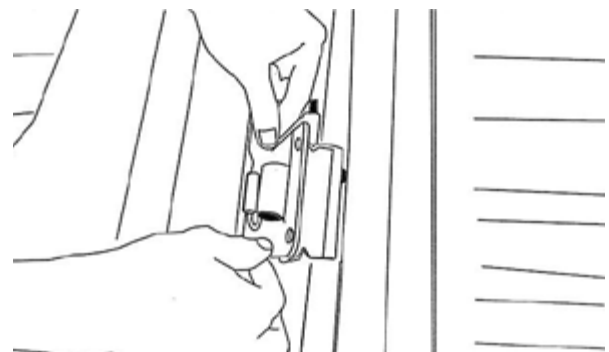
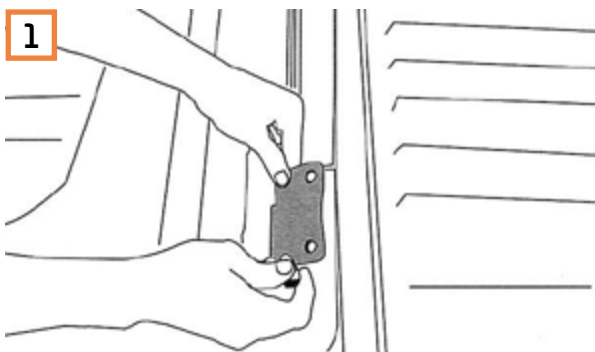

Entfernen Sie das original Heckklappen-Scharnier und ersetzen Sie es mit den ProLift Scharnieren. Verwenden Sie hierzu die original Schrauben.

Einbauanleitung Prolift Mitsubishi L200 • ©ORP • Revision 11.01.2022



ORP
Off-Road-Products

■ Vorholzstraße 5, 89343 Jettingen-Scheppach OT: Ried
■ Tel. +49 (0)8225 309045

■ info@off-road-products.de
■ www.off-road-products.de



Mitsubishi L200 2019+

Prolift

ArtikelNr.: 2147485340

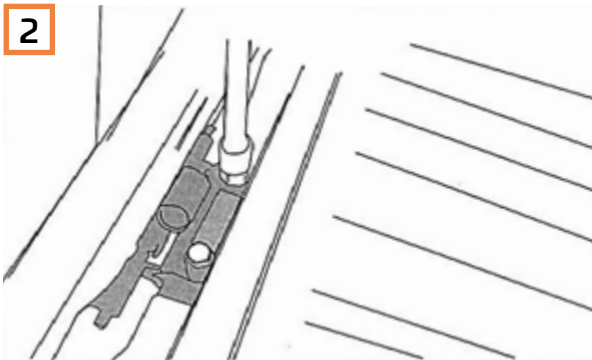

Heben Sie die Heckklappe in die benötigte Position an und befestigen Sie die beiden Schrauben.

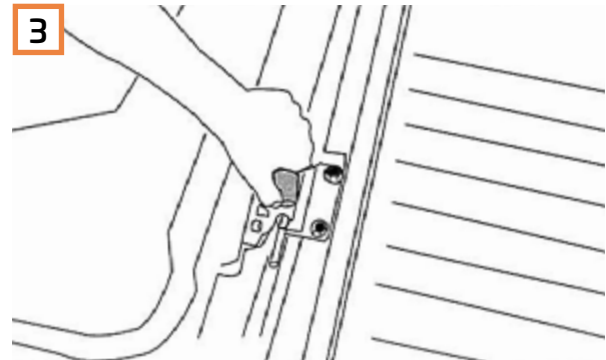

Öffnen Sie die Heckklappe komplett und entnehmen Sie die Gummistopper.

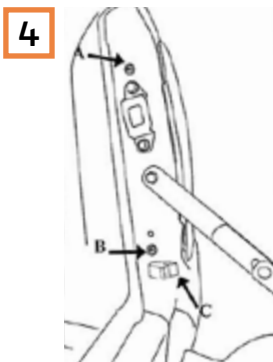

Lösen Sie die Schrauben A und B um die Schlussleuchte zu entfernen sowie den Gummistopper C. **ACHTUNG:** Bitte entnehmen Sie die Schlussleuchte vorsichtig in die korrekte Richtung, nach hinten!

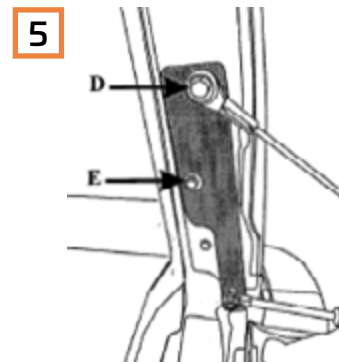

Befestigen Sie den Dämpfer mit dem Untergestell am Fahrzeug mit Hilfe einer M6 Schraube und Mutter siehe Abbildung D & E. Bauen Sie anschließend die Schlussleuchte wieder ein.

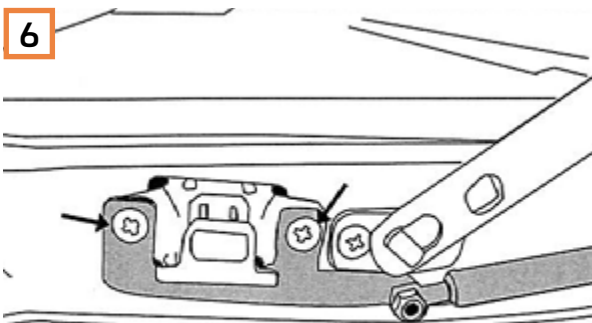

Befestigen Sie den Dämpfer mit den original Schrauben nun auch an der Heckklappe.

Einbauanleitung Prolift Mitsubishi L200 • ©ORP • Revision 11.01.2022



Off-Road-Products

■ Vorholzstraße 5, 89343 Jettingen-Scheppach OT: Ried
■ Tel. +49 (0)8225 309045

■ info@off-road-products.de
■ www.off-road-products.de



Mitsubishi L200 2019+

Prolift

ArtikelNr.: 2147485340

Achtung!
Bitte entfernen Sie
nicht das
Heckklappenstützseil

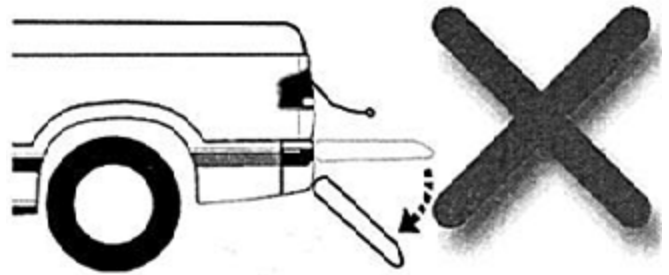

Bitte vergessen Sie nicht in regelmäßigen Abständen die beweglichen Teile mit WD40 einzusprühen!



Wir empfehlen die Montage von einer Mitsubishi-Werkstatt durchführen zu lassen. Schäden, die durch eine fehlerhafte Montage entstehen, sind nicht durch die Garantie gedeckt.



Einbauanleitung Prolift Mitsubishi L200 • ©ORP • Revision 11.01.2022



ORP
Off-Road-Products

■ Vorholzstraße 5, 89343 Jettingen-Scheppach OT: Ried
■ Tel. +49 (0)8225 309045

■ info@off-road-products.de
■ www.off-road-products.de