



EXCLUSIVE  
FOR



**Kontrollkasten 10 x 10 cm**

## REGENMANTEL LOULOU LEVEL: FORTGESCHRITTEN



### DRUCKANLEITUNG & WEITERE INFOS

1. Öffne die PDF-Datei (z.B. im Adobe Reader)
2. Wichtig: Stelle in den Druckeigenschaften „tatsächliche Größe“ ein, sodass der Ausdruck nicht skaliert wird. Drucke diese erste Seite aus und überprüfe die Maße des Kontrollkästchens.
3. Sind alle Einstellungen in Ordnung, druckst Du die restlichen Seiten aus. Du kannst farbig oder schwarz-weiss drucken.

#### Schnittmuster zusammenkleben

1. Schneide jeweils den rechten und unteren Rand ab, wenn ein Rand abgebildet ist.
2. Klebe die Seiten aneinander (mit einem Klebestift oder transparentem Klebeband). Die Linien, sowie die identischen Zahlen und Buchstaben treffen dabei aufeinander. Starte mit den Reihen und klebe dann die einzelnen Reihen an der oberen, bzw. unteren Kante, aneinander.
3. Schneide die einzelnen Schnittteile der gewünschten Konfektionsgröße aus.

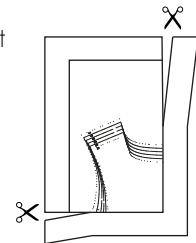

#### Weitere Infos

Wie die Schnittteile am sparsamsten auf dem Stoff arrangiert werden, entnimmst Du dem Lageplan. Achte darauf, alle Markierungen zu übernehmen. Beachte, dass asymmetrische Schnittteile gegengleich, d.h. spiegelverkehrt zugeschnitten werden müssen. Das klappt am schnellsten, wenn Du diese Teile auf den doppelt gelegten Stoff steckst und zuschneidest. Oder aber du schneidest das Schnittteil einzeln aus, drehst es dann auf links und schneidest es ein weiteres Mal gegengleich aus. Nur so erhältst Du beispielsweise einen linken und einen rechten Ärmel oder ein linkes und ein rechtes Hosenbein. Bedenke, dass einige Teile direkt am Stoffbruch angelegt werden müssen, um ein ganzes Teil (z.B. Vorderteil und Rückenteil) zu erhalten. An dieser Linie gibt es im Papierschnittteil die Information „im Bruch“.

# LAGEPLAN & STOFFVERBRAUCH

## REGENMANTEL LOULOU

- 1- Vorderteil : 2x Stoff, 2x Futter
- 2- Rückenteil: 1x im Bruch Stoff, 1x im Bruch Futter
- 3- Seitenteil Oben: 2x Stoff
- 4- Seitenteil Unten : 2x Stoff
- 5- Ärmel: 2x Stoff
- 6- Kapuze : 2x Stoff, 2x Futter
- 7- Mittelstreifen Kapuze: 1x Stoff, 1x Futter
- 8- Tunnel Kapuze: 2x im Bruch Stoff
- 9- Schulterpasse : 1x im Bruch Stoff, 1x im Bruch Futter
- 10- Taschenklappe : 2x Stoff, 2x Futter
- 11- Seitenteil Futter : 2x Futter
- 12- Ärmel Futter : 2x Futter
- 13- Taschenbeutel : 2x Futter
- 14- Saumbeleg Vorderteil : 2x Stoff
- 15- Saumbeleg Seiten-und Rückteil : 1x im Bruch Stoff
- 16- Untertritt/Beleg Vordere Kante : 2x Stoff

## Ärmelfutter, 80 cm

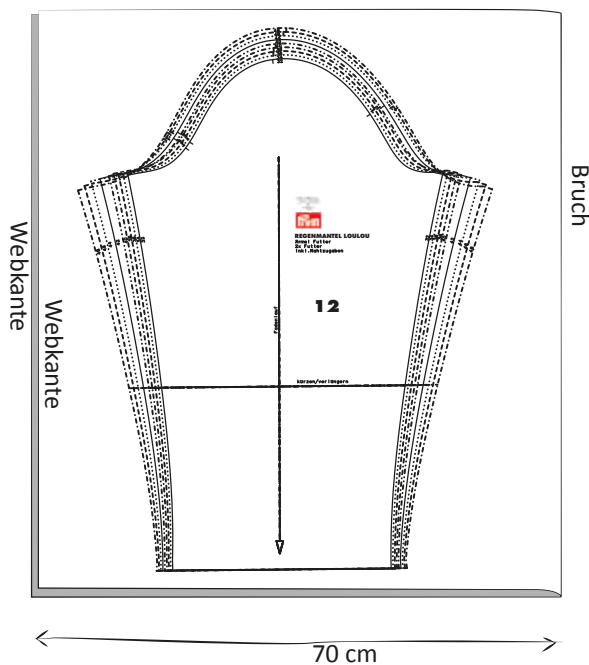

## Futter, 240 cm

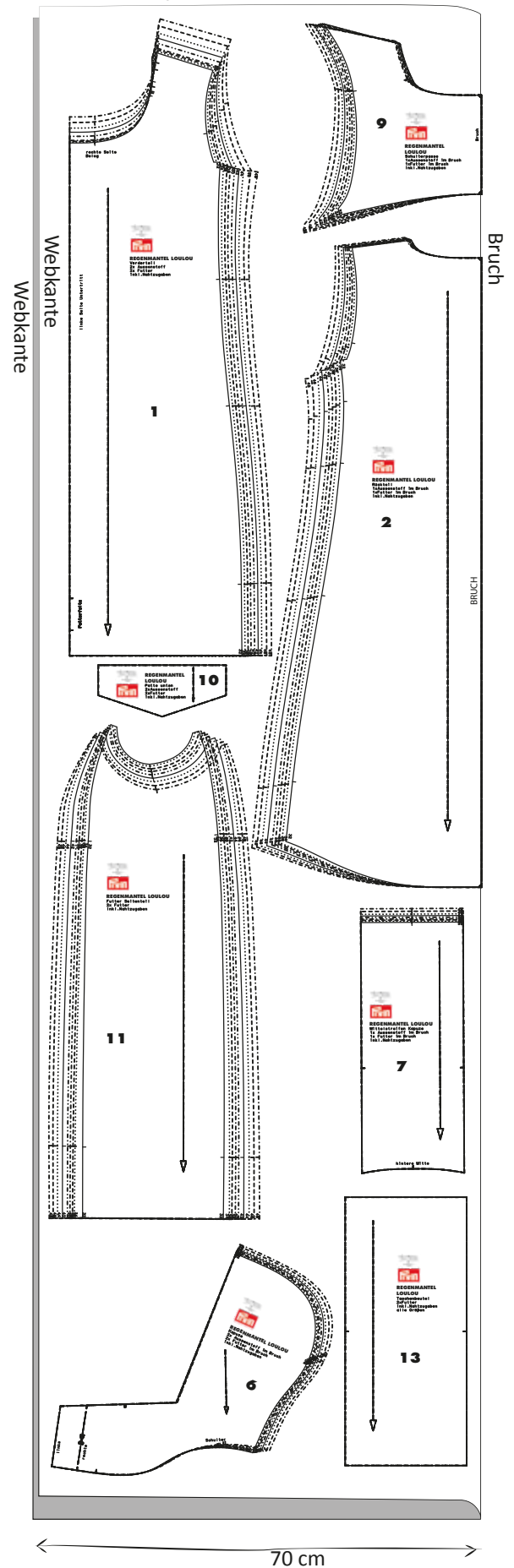



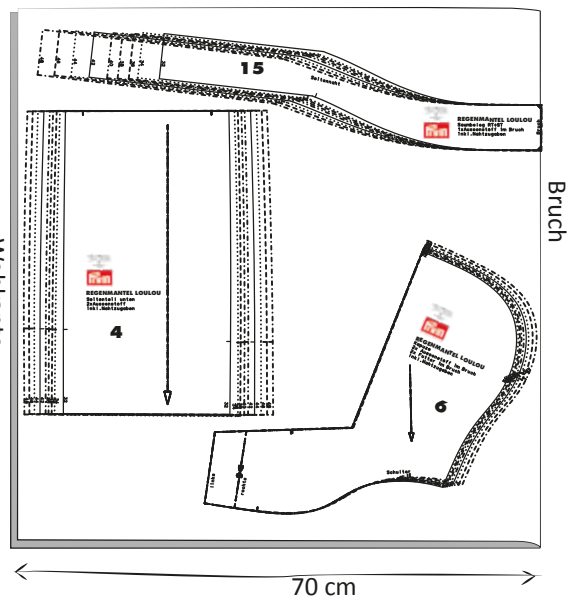
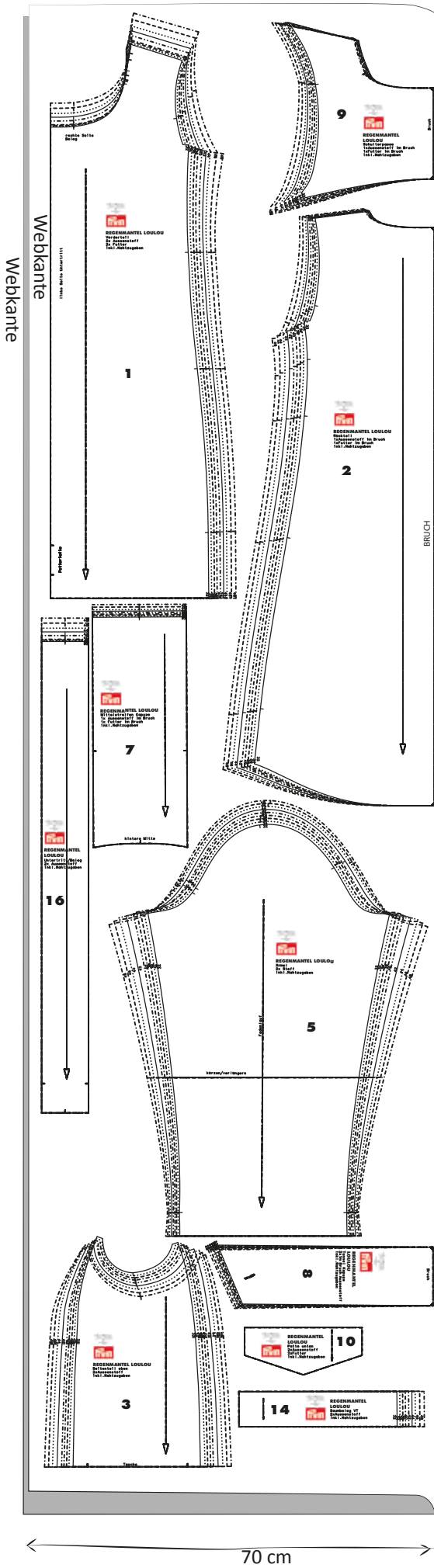



# Stoff, 330 cm

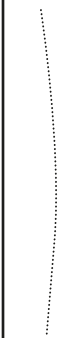
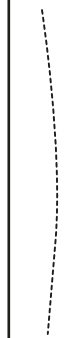

## MASSTABELLE KÖRPER

Größe	32	34	36	38	40	42	44	46	48
Brustumfang	80	84	88	92	96	102	108	114	120
Taillenumfang	64	65	72	76	82	88	96	102	108
Hüfte	88	92	96	100	104	110	116	122	128
Armlänge	59	59	60	60	60,5	61	61	61	61
Körpergröße	167	168	168	168	169	169	169	169	169

## LEGENDE LINIENART

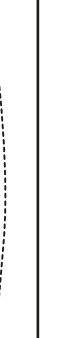
Größe	32	34	36	38	40	42	44	46	48
Linienart									

## MASSTABELLE KLEIDUNGSSTÜCK (Zusatz-Hilfsmaße)

Größe	32	34	36	38	40	42	44	46	48
Brustumfang	103,6	107,6	111,6	115,6	119,6	125,6	131,6	137,6	143,8
Hüftweite	127	132,6	136,4	140,4	144,4	150,4	156,2	162,2	168,2
Schulter gesamt	39,3	39,8	40,4	40,9	41,6	42,2	42,9	43,9	44,9
Oberarmweite	38,8	40	41,2	42,6	43,6	46	48,4	50	51,8

A1  
1A

Z1  
1Z

A1  
1A

A2  
2A

Z2  
2Z

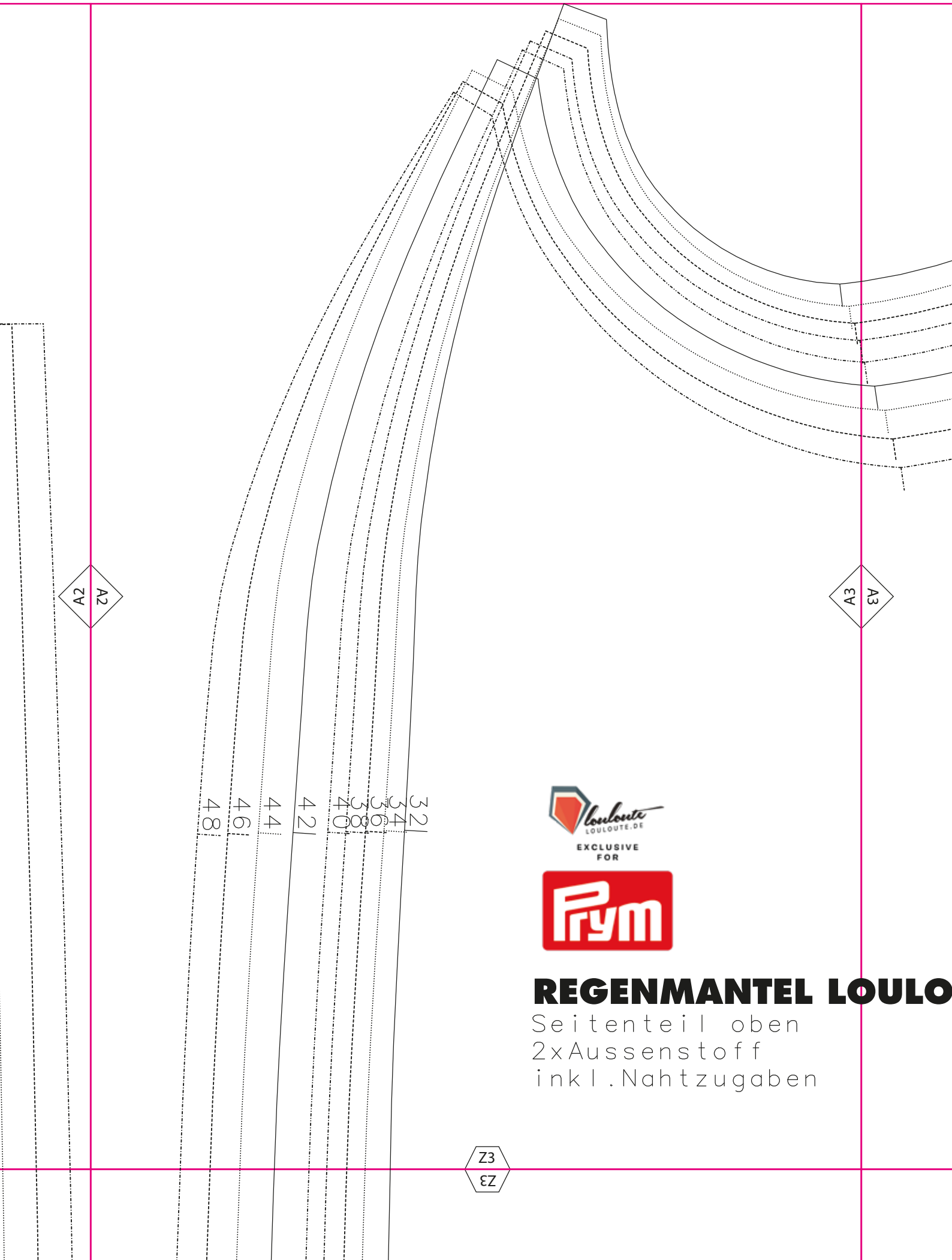

A2  
Z4

A3  
Z4

32  
34  
36  
38  
40  
42  
44  
46  
48



EXCLUSIVE  
FOR



# REGENMANTEL LOULO

Seitenteil oben  
2xAussenstoff  
inkl.Nahtzugaben

Z3  
Z3

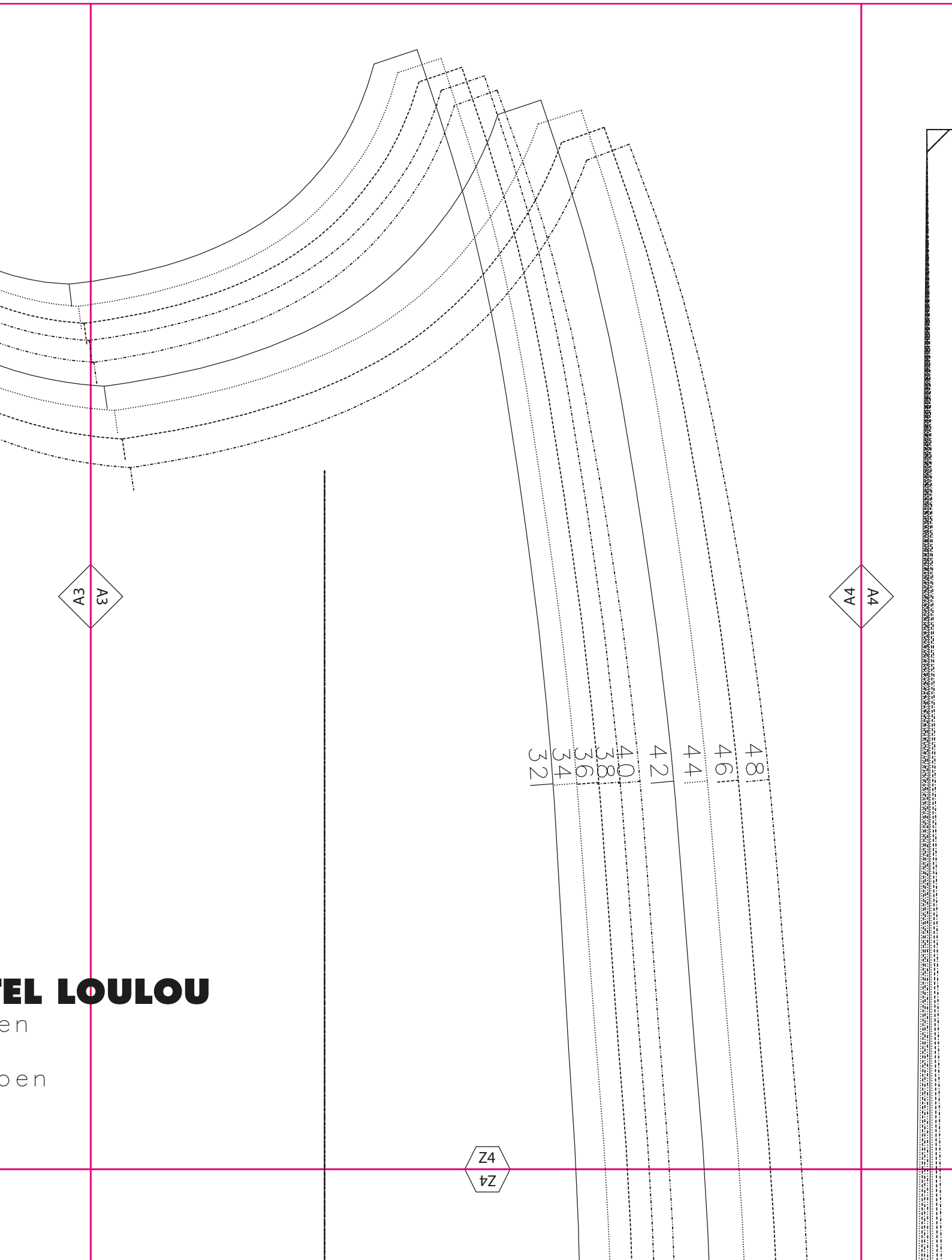

A3  
3V

A4  
4V

48  
46  
44  
42  
40  
38  
36  
34  
32

Z4  
4Z

**EL LOULOU**

en  
pen



Bruch



## **REGENMANTEL LOULOU**

Tunnel Kapuze  
2x im Bruch Aussenstoff  
inkl. Nahtzugaben

**8**

Z5  
SZ

A4  
4A

A5  
5A

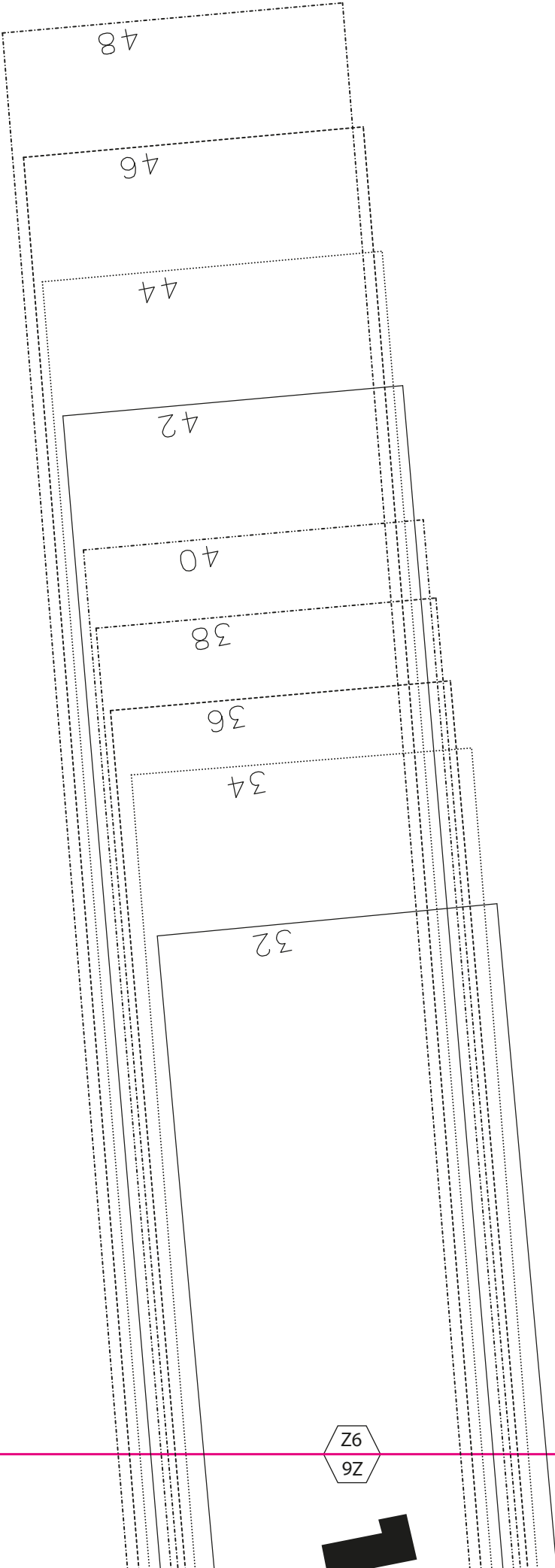

A5  
5A

Z6  
9Z



Z1  
LZ



# REGENMANTEL LOULOU

Seitenteil unten  
2xAussenstoff  
inkl.Nahtzugaben

# 4

B1  
LB

32  
34  
36  
38  
40  
42  
44  
46  
48

Y1  
LY

# L LOULOU

n  
n

B1  
1B



Z2  
Z2

B2  
2B

32  
34  
38  
40  
42  
44  
46  
48

Y2  
Y2

Z3  
EZ

3

B2  
EZ

Tasche  
B3  
EZ

14



RE  
LO  
Sau  
2x A  
ink

48  
46

Y3  
EZ

3

Z4  
Z4



Tasche B3

B4

Handwritten notes:   
- 1x 1000-1100   
- 1x 1000-1100   
- 1x 1000-1100



# REGENMANTEL LOULOU

Saumbeleg VT  
2xAussenstoff  
inkl.Nahtzugaben



48  
46  
44  
42  
40  
38  
36  
34  
32

Y4  
Y4



Z5  
SZ

Position Ösen  
Gr. 32-48

48  
46  
44  
42  
40  
38  
36  
34  
32  
30  
28  
26  
24  
22  
20  
18  
16  
14  
12  
10  
8  
6  
4  
2

B4  
4B

B5  
5B

Y5  
5A

48  
46  
44

Z6  
9Z

# 15

Seitennacht

Y6  
9Y

B5  
5B

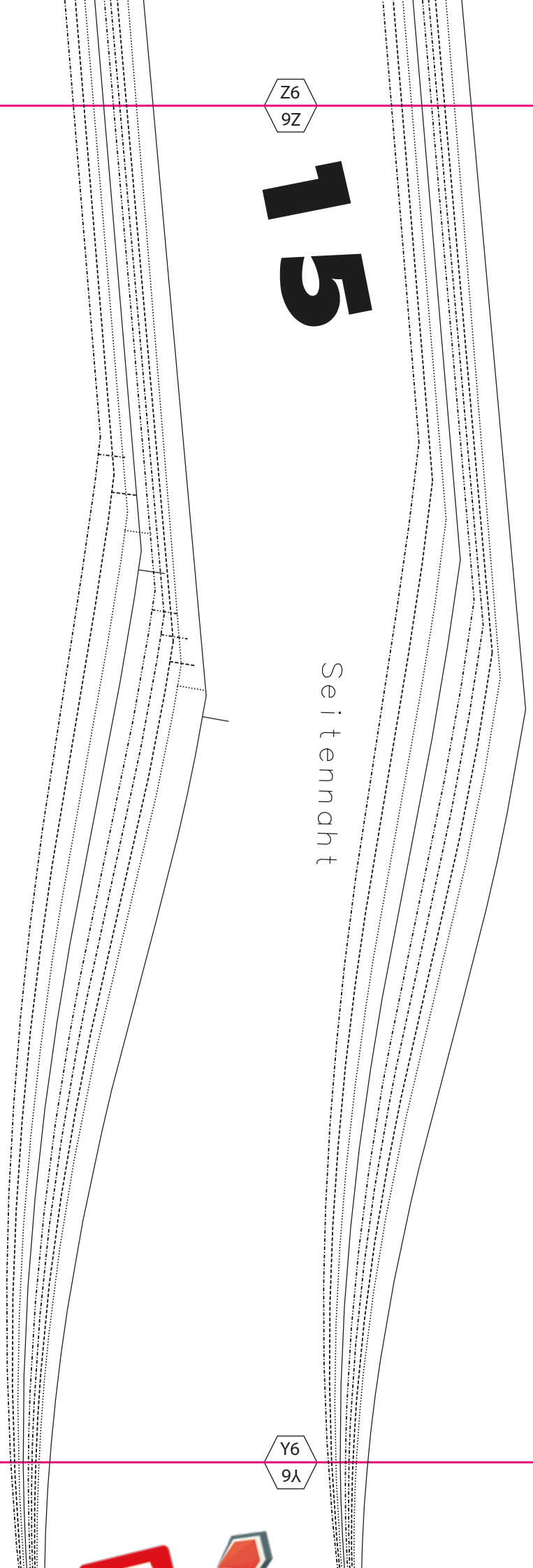



Y1  
LX

C1  
C1



## **REGENMANTEL LOULOU**

Taschenbeutel  
2xFutter  
inkl. Nahtzugaben  
alle Größen

X1  
LX

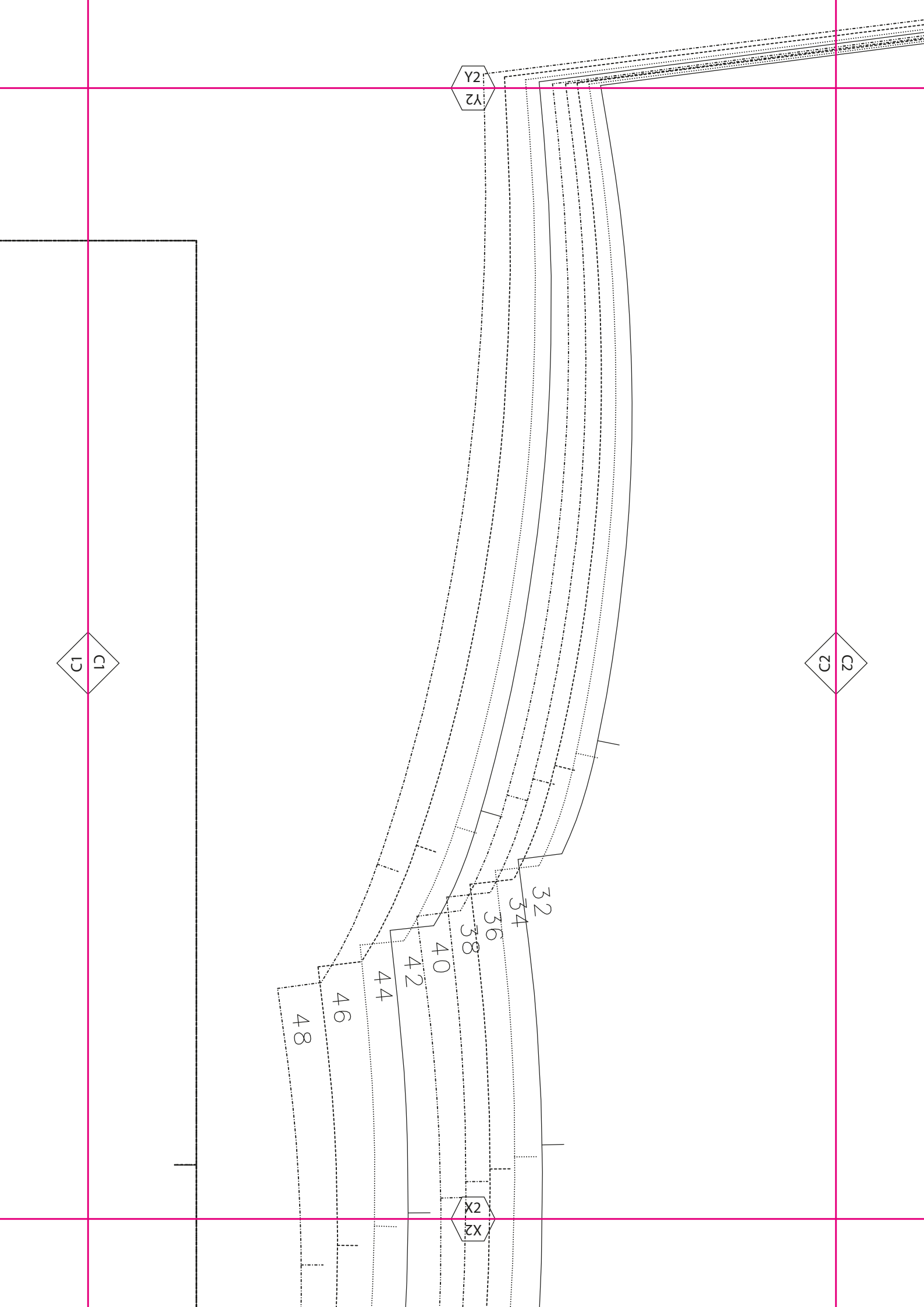

Y2  
Y2

C1  
C1

C2  
C2

X2  
X2

32  
34  
36  
38  
40  
42  
44  
46  
48

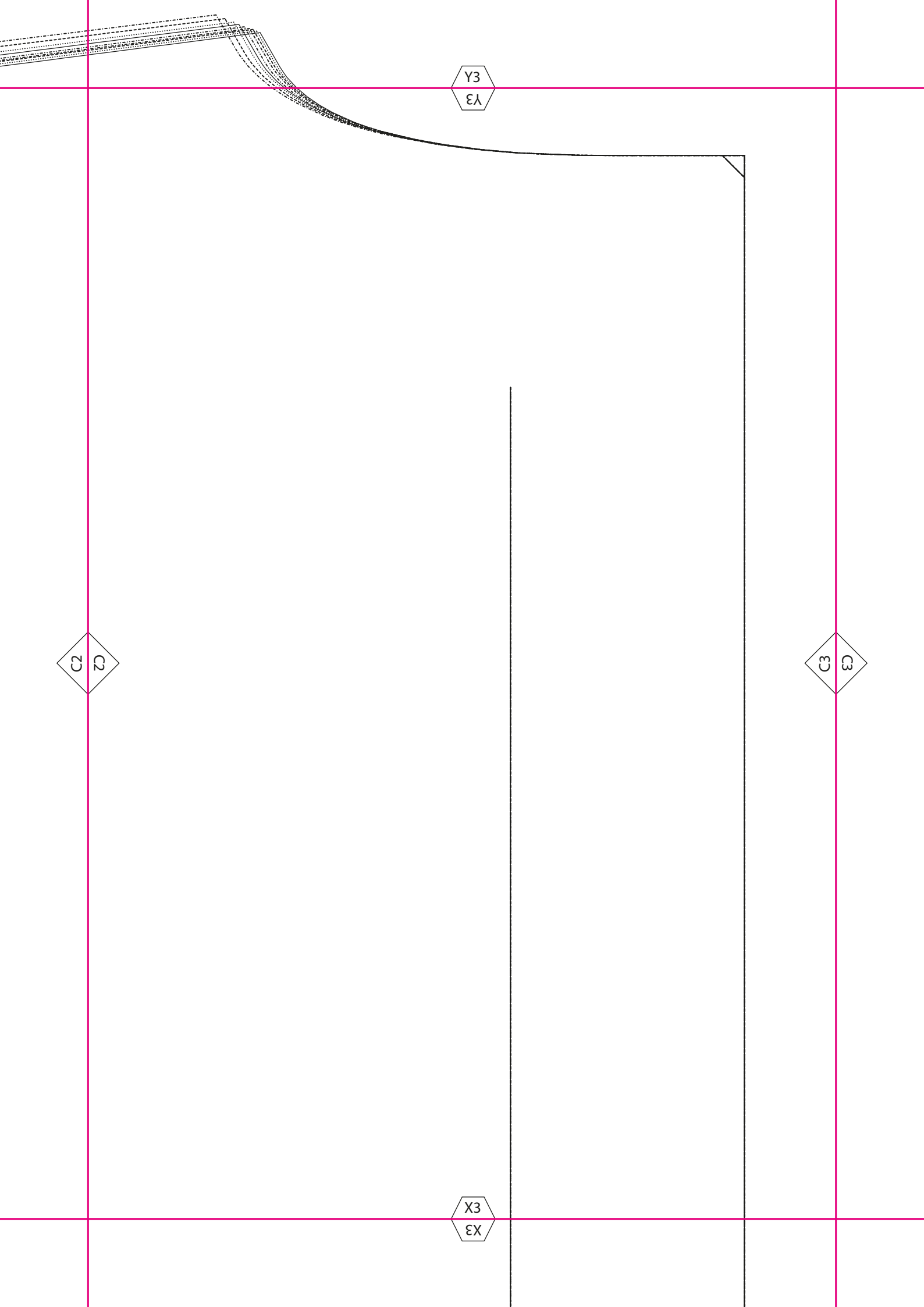

C2  
C2

C3  
C3

Y3  
EΛ

X3  
EX

Y4  
4λ

C3  
3C

C4  
4C

rechte Seite  
Beleg

X4  
4X

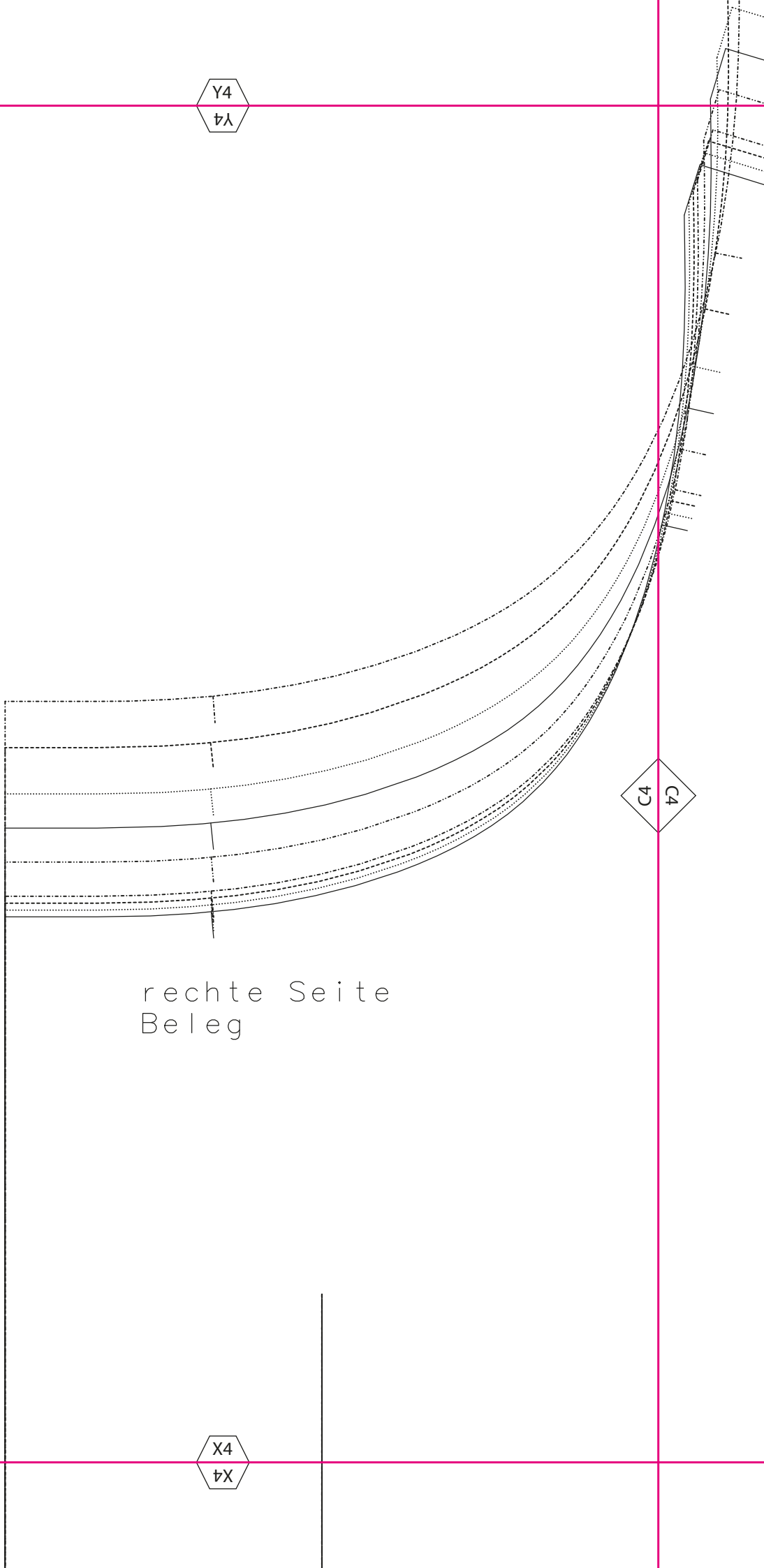

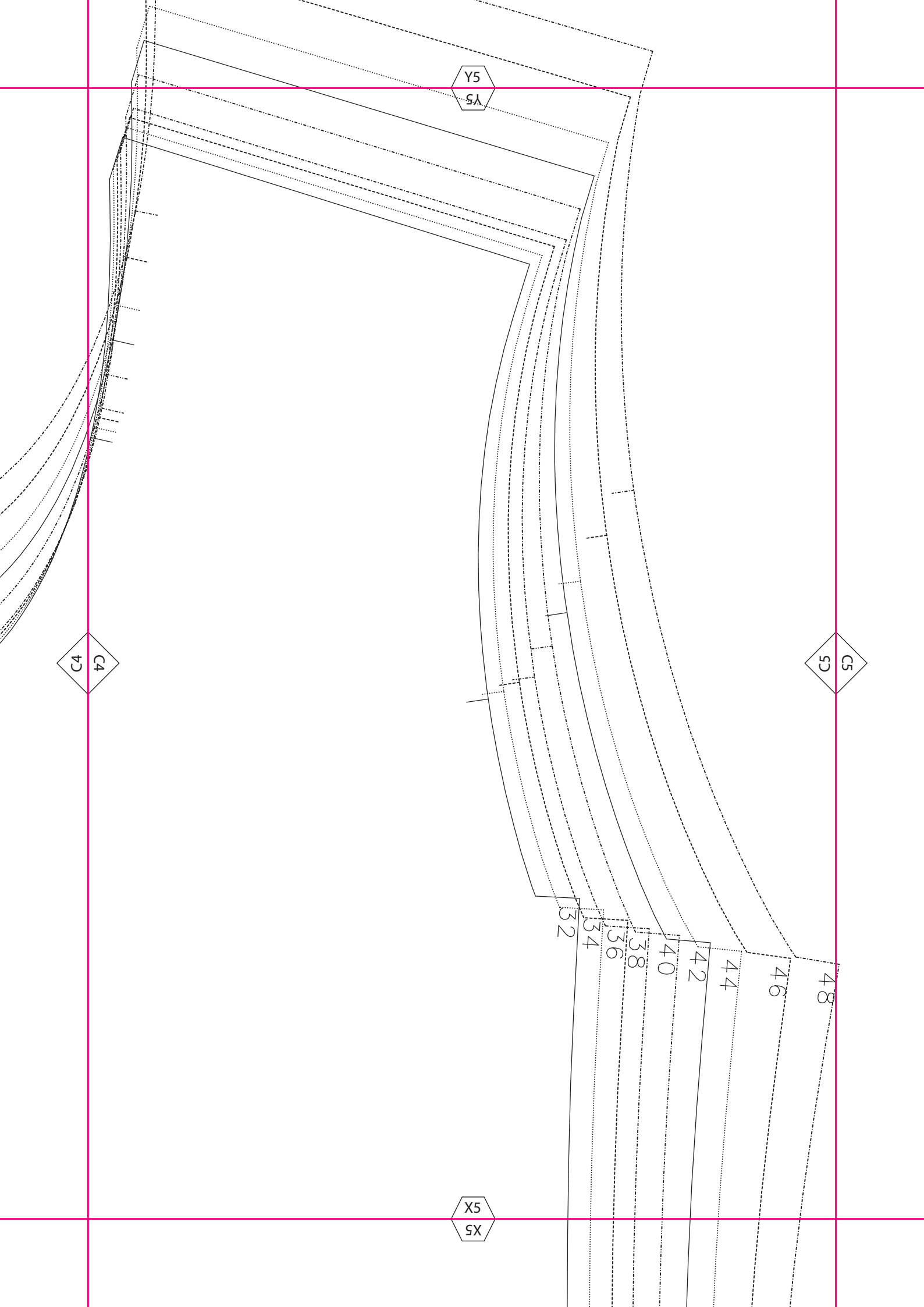

Y5  
5A

C4  
B2

C5  
52

X5  
5X

48  
46  
44  
42  
40  
38  
36  
34  
32

Y6  
9A



**REGENMANTEL LOULOU**  
RT+ST  
Saumbellegstoff im Bruch  
1x Aussensstoff  
inkl. Nahtzugaben

Bruch

C5  
5J

	48
	46
	44
	42
	40
	38
	36
	34
	32
	30
	28
	26
	24
	22
	20
	18
	16
	14
	12
	10
	8
	6
	4
	2

X6  
9X

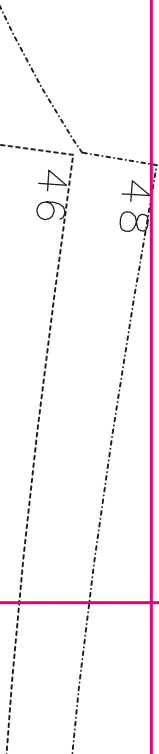

X1  
LX

**13**



D1  
D1

W1  
LM

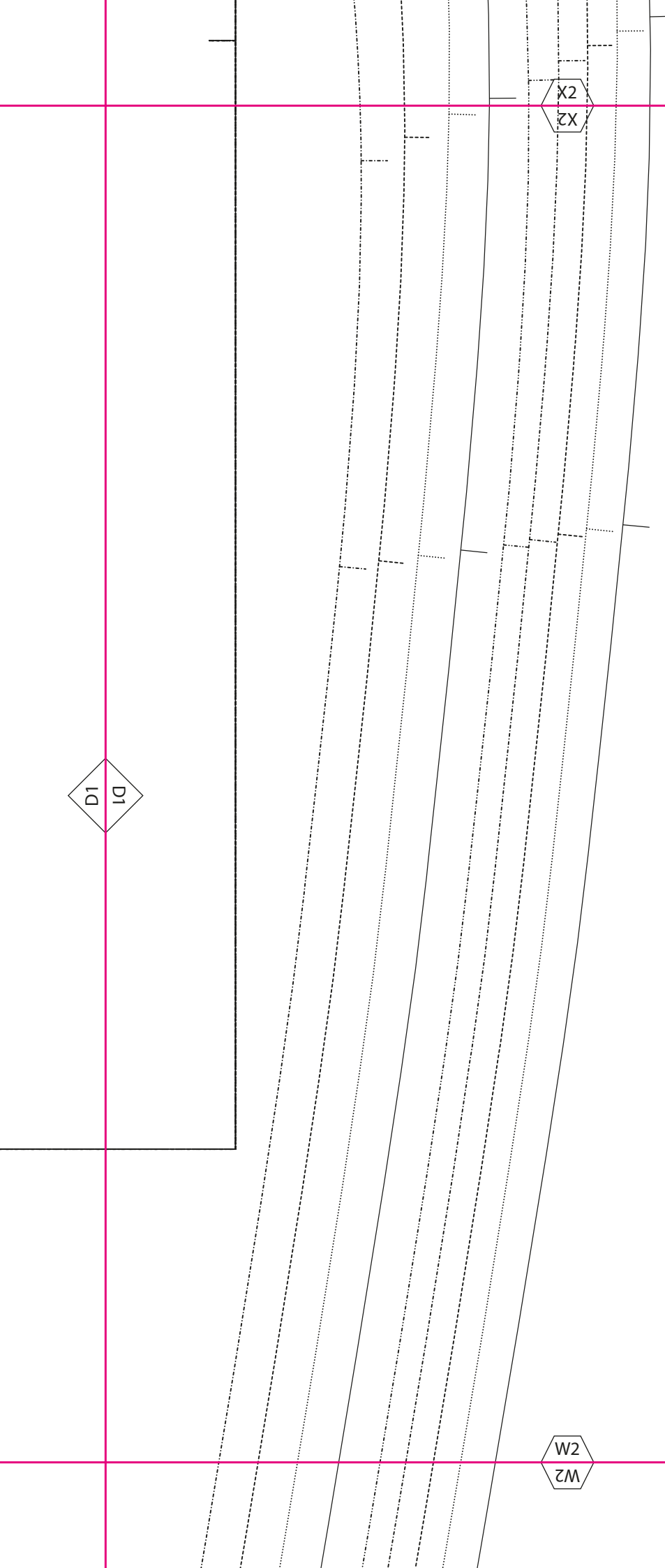

# REGENMA

Rückteil  
1xAussensto  
1xFutter in  
inkl. Nhtzu

2



X3  
EX



# REGENMANTEL LOULOU

Rückteil  
1x Aussenstoff im Bruch  
1x Futter im Bruch  
inkl. Montzugaben

D3  
EM

D3  
EM

# 2

W3  
EM

# CH

X4  
4X



# REGENMANT

Vorderteil  
2x Aussenstoff  
2x Futter  
inkl. Nahtzug

D3  
3D

linke Seite Untertritt

D4  
4D

W4  
4W

*Louloute*  
LOULOUTE.DE  
EXCLUSIVE  
FOR

**Pym**

# GENMANTEL LOULOU

3-teil  
Aussenstoff  
Futter  
inkl. Nahtzugaben

X5  
SX

D4  
D4

D5  
D5

W5  
SM

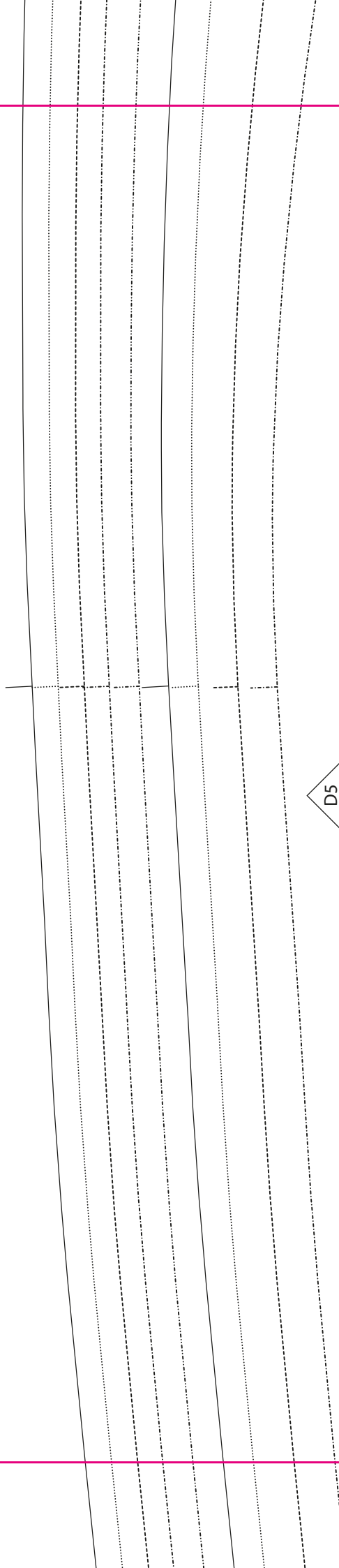

X6  
9X

D5  
5D

W6  
9M

W1



EXCLUSIVE FOR



# REGENMANTEL LOULOU

Taschenklappe unten  
2x Aussentoff  
2x Futter  
inkl. Nahtzugaben

# 10



V1

E1

E1

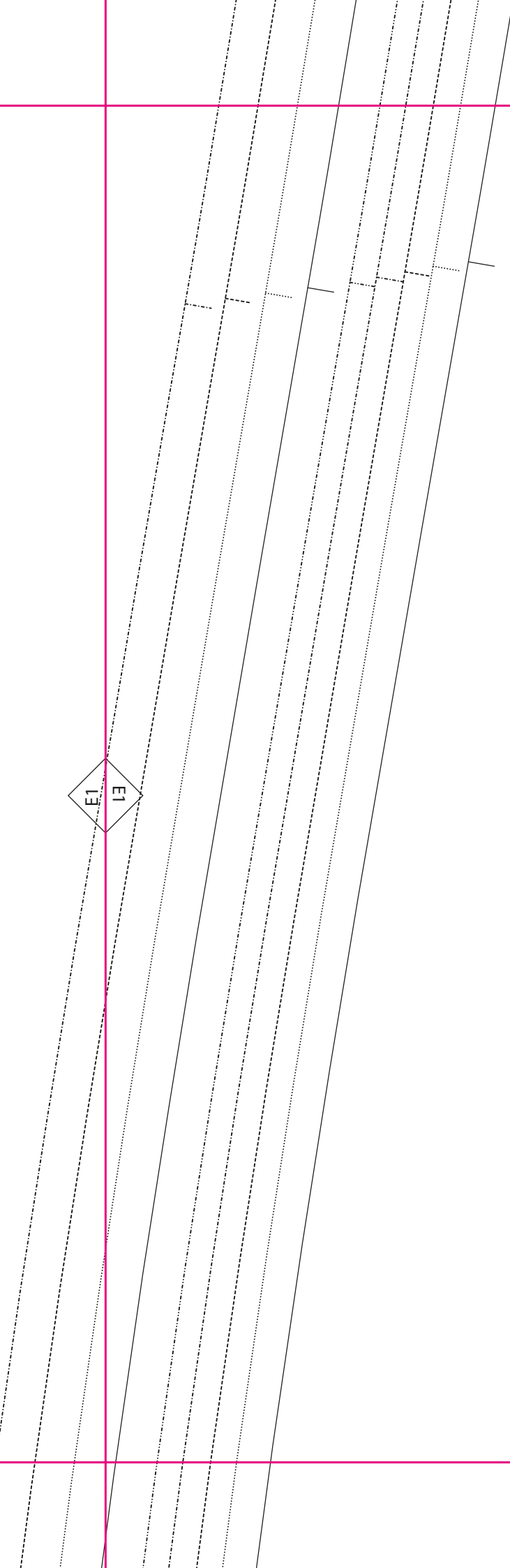

W2  
W2

E1  
E1

E2  
E2

V2  
V2

# BRUCH

W3  
EM

V3  
EM

E2  
Z3

E3  
E3



E4  
E3

W4  
W4

E3  
E3

V4  
V4



1

W5  
SM

E4  
43

E5  
53

V5  
5A

W6

9M



EXCLUSIVE  
FOR



## REGENMANTEL LOULOU

Untertritt/Beleg  
2x Aussenstoff  
inkl. Nahtzugaben

ES

ES

# 16

V6

9A

V1  
LΛ

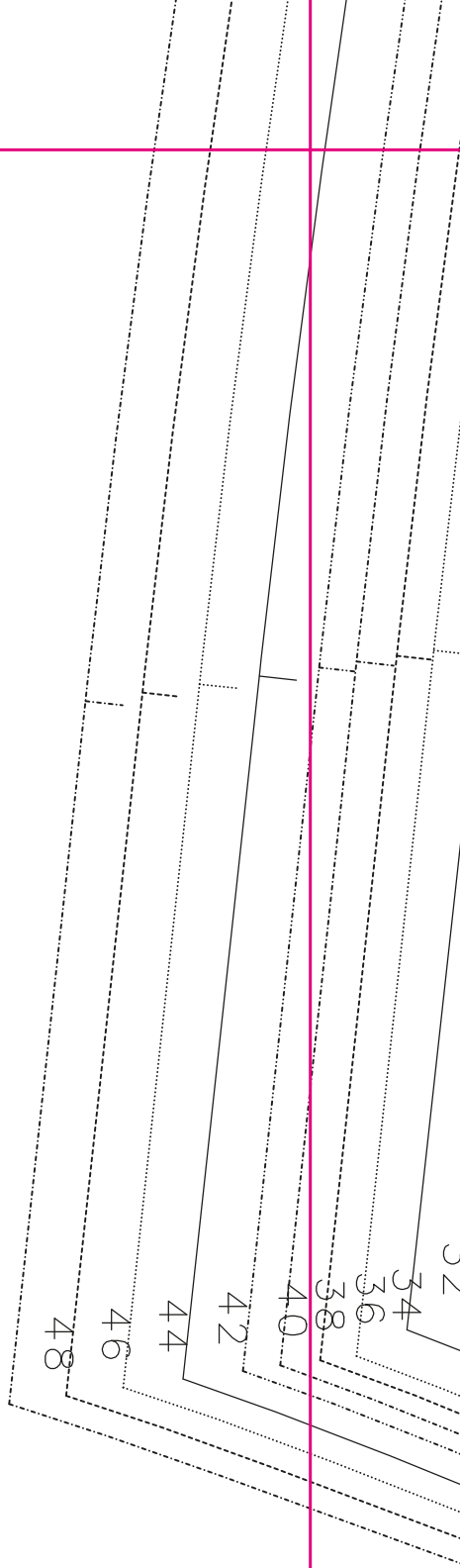

F1  
L1

V2  
V2

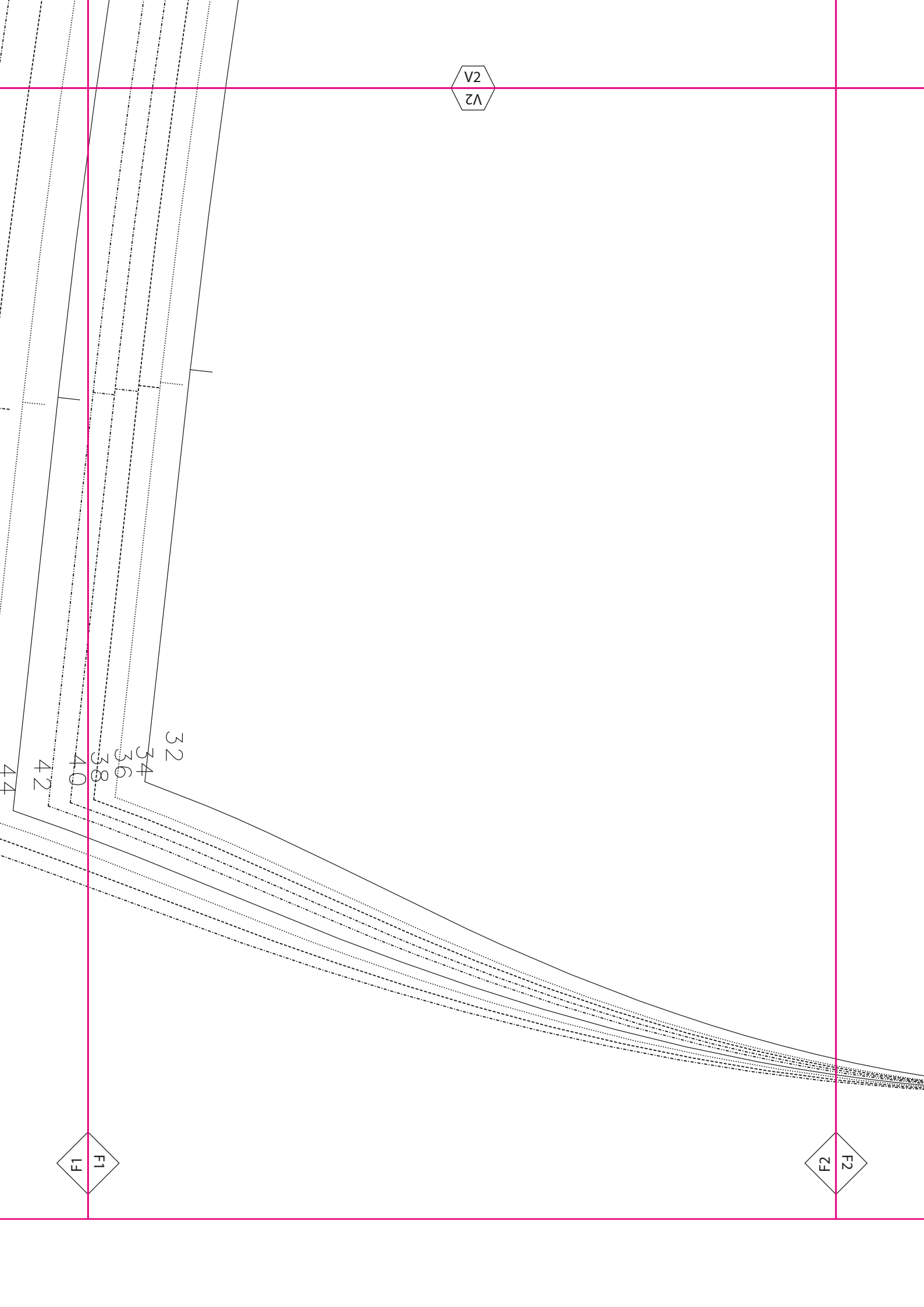

F1  
F1

F2  
F2

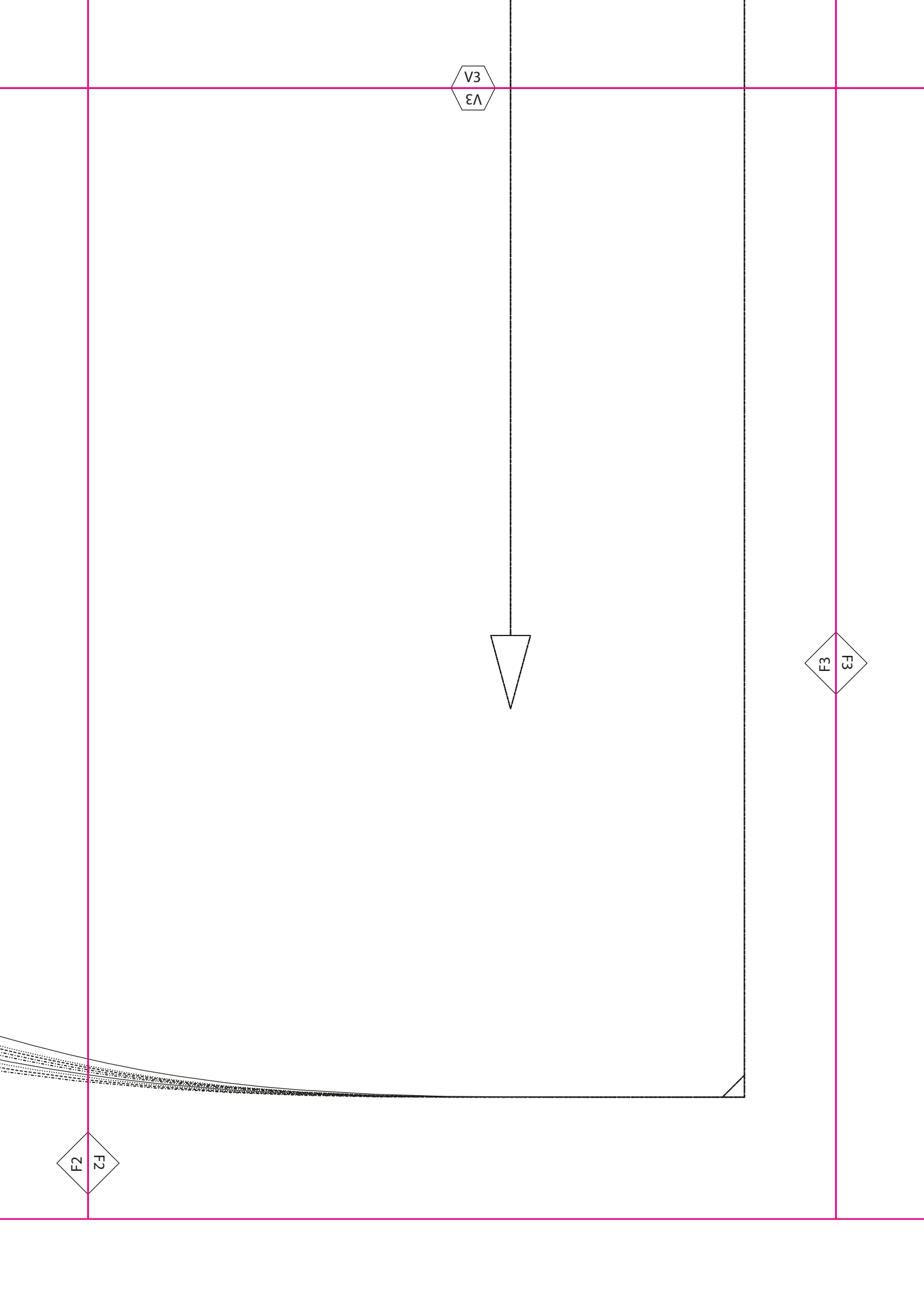

V3

F2

F3

F3  
F3

Futterfalte

V4  
V4

F4  
F4



V5  
SΛ

40  
46  
44  
42  
40  
38  
36  
34  
32

F5  
SΛ

F4  
SΛ

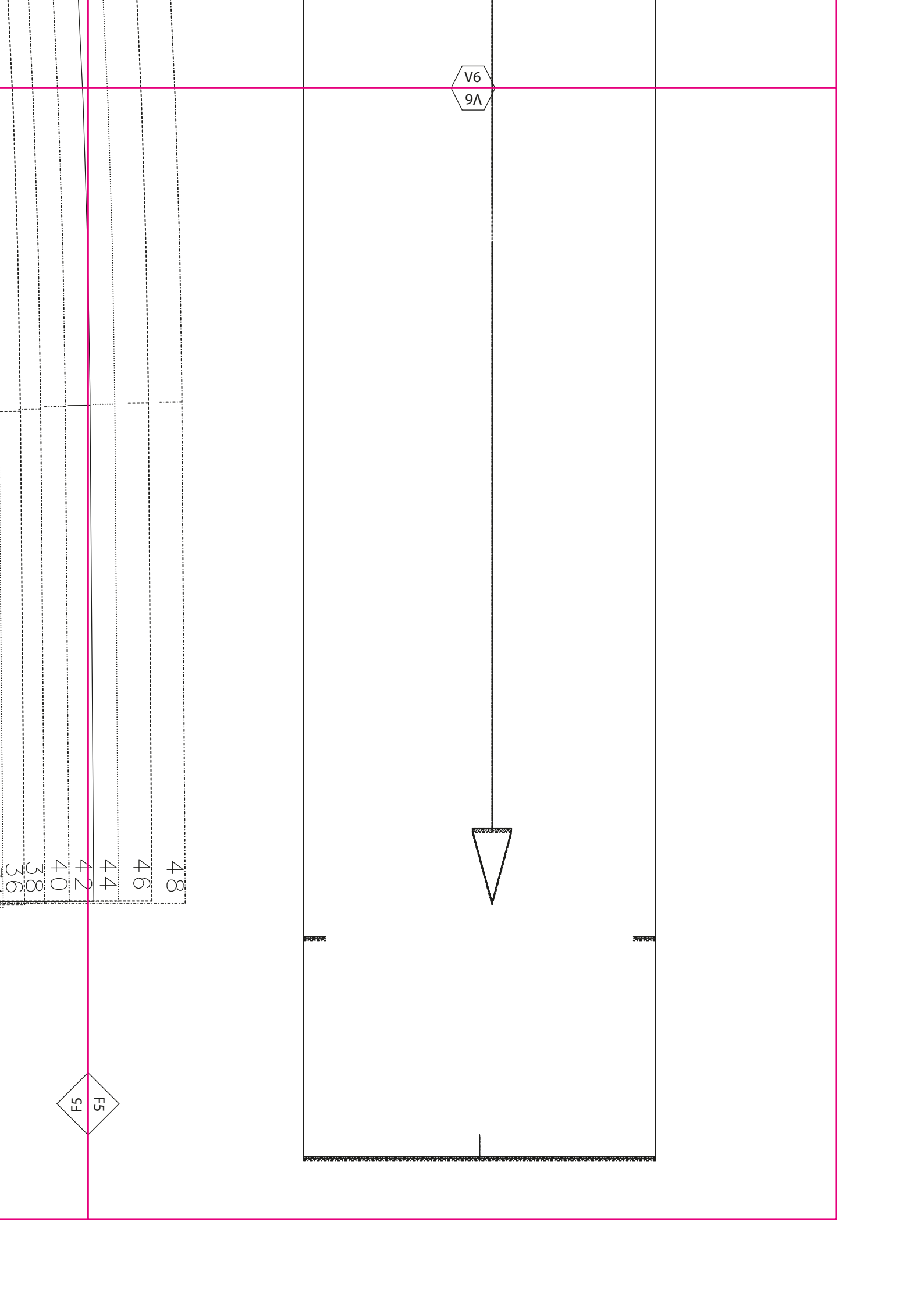

V6  
9Λ

F5

48

46

44

42

40

38

36