

BALDR

powered by **Togo**[®]
POWER

ポータブル電源

PIONEER 330

取扱説明書

ご購入の
お客様へ

この度は、PIONEERシリーズをお買い上げいただき、誠にありがとうございます。

ご使用前、必ず取扱説明書をよくお読みになり、本製品を安全に正しくお使いください。

なお、いつでもご覧になれるよう、取扱説明書をお手元にご保管ください。

当社のホームページには、各製品の最新取扱説明書が掲載されています。本製品を最適に

ご利用いただくため、定期的にご覧いただくことをお勧めします。

当社ホームページ：<https://togopower.jp/pages/user-guides>



Empower Your Life, Empower Your World

■安全上のご注意

本製品は安全性を十分に配慮して設計されております。

	<p>電気製品は、誤りの使い方をすると、火災や感電などにより人身事故になる可能性があるため危険です。事故を防ぐためには次のことを必ずお守りください。</p> <p>充電中ACアダプターが熱くなることがありますが、火傷をしないようご注意ください。(故障ではありません。) 弊社のアダプターは既にPSE認証を取得した合格製品ですので、ご安心ください。</p>
--	---

本製品全般についてのご注意

- | | | | |
|--|---------------------------------|--|--|
| | 極端な温度でのご利用はご遠慮ください。 | | 分解や改造することはご遠慮ください。 |
| | 防水ではありません。
液体に濡れないようご注意ください。 | | 飛行機に持ち込むことはご遠慮ください。 |
| | 長期間使用しない場合、
3ヶ月に1回充電をお勧めします。 | | 適切で認証の取得したケーブルを
ご使用ください。 |
| | 強い衝撃を与えることはご遠慮ください。 | | バッテリーや電子機器を廃棄する際は、
各地方自治体の規則にお従いください。 |

取扱説明書には次のマークが表示されております。
マークの意味をご確認の上、本文をお読みください。

ご使用上の注意事項は「危険」、「警告」、「注意」に区分しており、それぞれ次の表示で説明します。

	危険	取り扱いを誤ると、死亡または重傷を負う危険性があり、かつその切迫の度合いが高い内容です。
	警告	取り扱いを誤ると、死亡または重傷を負う可能性が想定され、軽傷または物的損害が発生する頻度が高い内容です。
	注意	取り扱いを誤ると、傷害を負う可能性があり、または物的損害の発生が想定される内容です。

■安全上のご注意

危険

- コンセントや接続する機器の定格出力をご確認いただき、定格出力を超える使い方はご遠慮ください。
※ オーバーロード保護回路を設置していますが、ケガの原因になる可能性があります。
- 本製品の分解、修理、改造などはご遠慮ください。
※ 発熱、爆発、感電などの原因になります。
- 強い衝撃を与えること、落下させることなどはご遠慮ください。
※ 破損や亀裂、変形の発生は、発熱、火災、感電、ケガの原因になります。
- 風呂場、海岸など湿気の多い場所、また、雨中などの濡れた場所での充電・使用・保管はご遠慮ください。
- 濡れた手で本体や充電器に触れることはご遠慮ください。
- 本体を逆にし、または倒した状態で使用することはご遠慮ください。
- 緊急充電電源としてご利用ください。
※ 付属品以外のAC/DCアダプターで本製品へ充電することはご遠慮ください。
- 本製品を加熱すること、または高温の場所でご保管・ご使用はご遠慮ください。
※ 火災ややけどなどの原因になります。

警告

- ご使用前、本体と同梱品の確認をお願い致します。部品の不足・破損を発見した場合、弊社までご連絡下さい。
※ 火災、感電などの原因になります。
- 持ち運ぶ際は、落下しないよう、ハンドルをしっかりと持ちください。
- 車で運搬する際は本製品が動かないようご設置ください。
- 本製品を安定で、ベットから離れた場所にご保管ください。
- お子様の手の届かない場所にご保管ください。
- 落雷などの高圧電場から離れてご使用ください。
※ 火災、感電、爆発などの原因になります。

■安全上のご注意

⚠ 注意

- 内蔵バッテリーから液体が漏れ、皮膚や衣類に付着した場合、すぐ流れ水で洗い流してください。
- 電気機器の取扱説明書をご確認の上、電源にご接続ください。
※ 電気機器の始動により、故障やケガの原因になります。
- 本製品と接続する前、電気機器の電源を停止(OFF)にご設定ください。
※ 電気機器の始動により、故障やケガの原因になります。
- ご使用・ご保管中は、異臭、異音、発煙、発熱、変色、変形、破損などが発生した場合、直ちに利用中止し、「お客様ご相談窓口」にご相談ください。
- 警告ラベルを汚すこと、剥がすことはお控えください。

■同梱品(標準付属品)

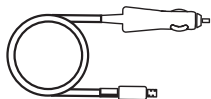

車用の電源プラグ (シガープラグ)

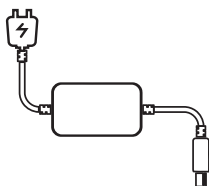

ACアダプター

(この品番専用ですので、
他品番に使用しないでください。)

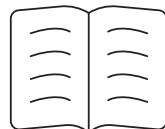

取扱説明書

■ 充電・使用前の点検

本体と付属品に対して

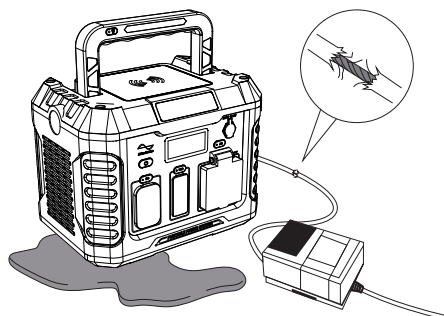

- ※ 同梱されているケーブルに傷ついているかどうかをご確認ください。
- ※ 本体に亀裂、破損、凹みなどがあるかどうかをご確認ください。
- ※ 内蔵バッテリーから液体の漏れがあるかどうかをご確認ください。

使用/保管環境に対して

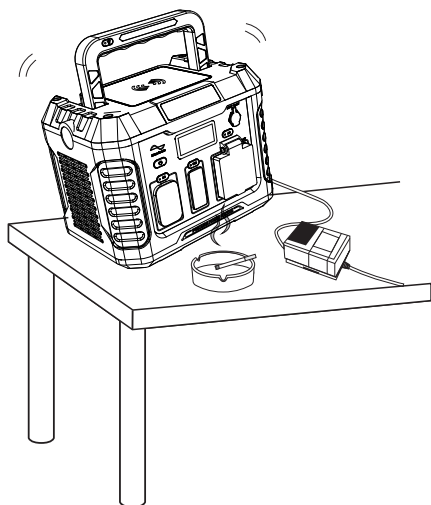

- ※ 落としやすい場所を避けて、本製品を安定した場所にご設置ください。
- ※ 湿気が多い場所、また濡れた場所でのご利用・ご保管はお控えください。
- ※ 火から離れた場所にご設置ください。
- ※ 高温の場所でのご利用はお控えください。

■使い方

ボタン使い方

A: 

電源スイッチ開始/停止ボタン

B: 

DC出力開始/停止ボタン

C: 

USB出力開始/停止ボタン

D: 

AC出力開始/停止ボタン

E: 

ハンドランプ・懐中電灯
開始/停止 (SOSモード切替)

※ ボタンAは電源スイッチで、ボタンB/C/Dを押す前に必ずボタンAをONにご設定ください。
(ボタンEのみ単独で起動できます。)

※ DC/USB/AC出力を使わない場合は、ボタンB/C/DをそれぞれOFFにご設置ください。

※ ボタンEを1回目押し場合、懐中電灯が点灯となります。
ボタンEを2回目押し場合、ハンドランプに切り替えて点灯となります。
ボタンEを長押し(3秒間以上)、SOSモードに切り替えます。

液晶画面

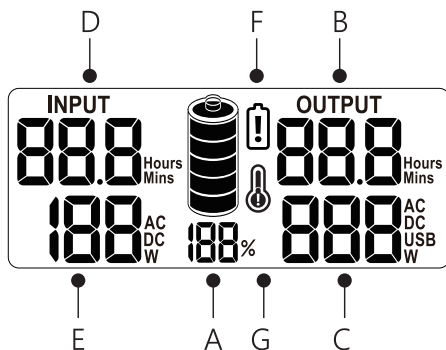

A: バッテリー残量

B: AC/DC/USB 出力時間

C: 出力電力

D: フル充電まで所要時間

E: 入力電力

F: バッテリー低電圧警告

G: 低・高温警告

※ バッテリー状態が20%未満の場合、本体を充電することをお勧めします。

※ 120秒間何も操作しない場合、液晶画面はスリープモードになります。

コートを差し込み、または任意ボタンを押すと、本体を再起動できます。

■使い方

ワイヤレスチャージャー使い方

本製品はワイヤレスチャージャー機能を搭載しております。
ご使用前、携帯端末が対応機種であることをご確認ください。

- 充電エリア内であれば位置や方向に関係なく充電できますが、できるだけワイヤレスチャージャーエリア中心にご設置ください。

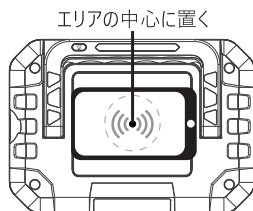

- 充電する場合、携帯端末に装着しているカバーなどはお取り外しください。
- 安定した水平な場所に置いてご利用ください。

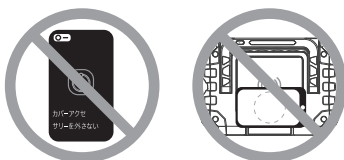

- 携帯端末が認識されない場合、充電エリアから取り外し、約 2 秒後に充電エリアの中央に置き直しお願い致します。

50Hz/60Hz 手動切替手順

製品は50Hz/60Hz手動切り替え機能を搭載しており、どちらの地域でもご利用可能です。

A:  **B:**  **C:**  **D:** 

- STEP 1: 主電源スイッチ(ボタンA)をONにします。
- STEP 2: DC出力ボタン(ボタンB)とUSB出力ボタン(ボタンC)をOFF状態にしてから、同時に約10秒間長押し、周波数切替画面へ入ります。
※ 右下に周波数を表示しています。
- STEP 3: AC出力ボタン(ボタンD)で50Hz/60Hzの周波数を選択します。
- STEP 4: 周波数を選択して、DC出力ボタン(ボタンB)を再度押して確認します。

■使い方

充電方法

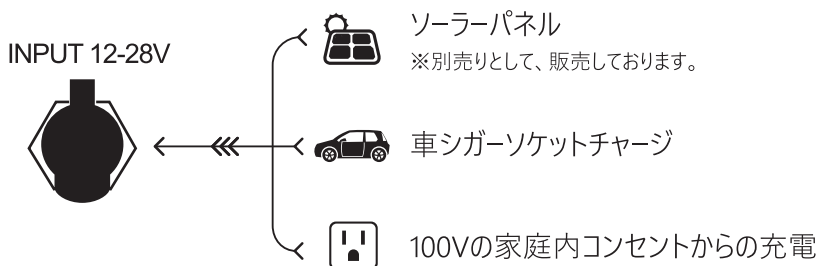

- ※ ご購入後初めてご使用になる前、必ずフルに充電をお願い致します。
- ※ 過充電で電池寿命が短くなる可能性がありますので、過充電をお控えください。
- ※ バッテリー保護のため、本製品が完全放電後、1時間経ってから再充電をお願い致します。

充電方法1:ソーラーパネルで充電

- ソーラーパネルを直射日光に当たる所にご設置ください。
- ソーラーパネルの出力端子とアンダーソコネクタ付きのDC転換ケーブルに接続してください。
DC端子(DC7909)と電源充電用DC入力口に接続すると、LCD ディスプレイに充電状態が表示されます。
(ソーラーパネルの出力端子はDC端子であればそのまま接続ができます。)
- 本機は、充電中に内部温度が上昇した場合、冷却ファンを起動させ送風することで内部を冷却します。
- 充電の完了後は、ソーラーパネルを本体から外してください。

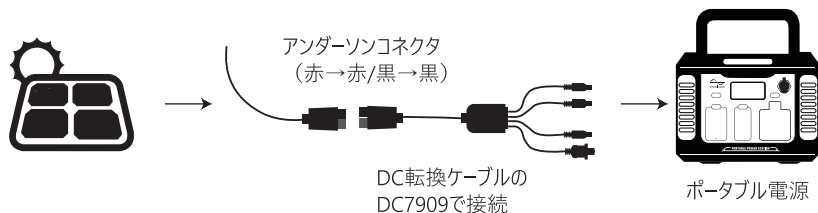

■使い方

充電方法2:カーチャージャーで充電

- 付属の車用の電源プラグ（シガープラグ）を車のアクセサリソケットに接続します。
- 充電器のコネクターを充電用DC入力口に接続すると、LCDディスプレイに充電状態が表示されます。
- バッテリーがフル充電になり次第、内蔵式過充電保護回路制御モジュールが作動し、自動で充電が停止します。
- 本機は、充電中に内部温度が上昇した場合、冷却ファンを作動させ送風することで内部を冷却します。
- 充電の完了後は、充電器を本機および車から外してください。

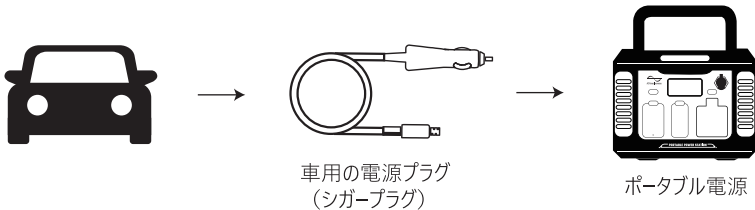

充電方法3:ACアダプターで充電

- ACアダプターをコンセントに接続し、電源充電用DC入力口にも接続すると、LCDディスプレイに充電状態が表示されます。
 - バッテリーがフル充電になり次第、内蔵式過充電保護回路制御モジュールが作動し、自動で充電が停止します。
 - 本機は、充電中に内部温度が上昇した場合、冷却ファンを作動させ送風することで内部を冷却します。
 - 充電の完了後は、充電器を本機およびコンセントから外してください。
- ※ 充電中、布団・ダンボール等でアダプターを覆うことはご遠慮ください。

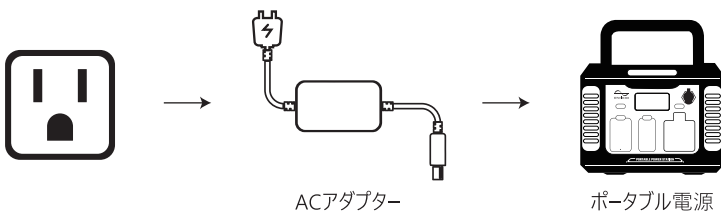

使い方

電気製品の消費電力一覧



ノートパソコン
(約 41.4W)



32 インチテレビ
(約 60W)



CPAP(加湿機能無し)
(約 15W)



ミニ冷蔵庫
(約 60W)



ドローン
(約 89.2W)



スマホ
(約 10W)



ゴープロ
(約 5.9W)



電灯
(約 4W)



Switch
(約 16W)

使用禁止の電気機器



ドライヤー
(約 600W)



電気ケトル
(約 800W)



オーブントースター
(約 750W)



ヒーター
(約 800W)



炊飯器
(約 700W)



電力ハンマー
(約900W)



本製品は、定格出力電力以内給電できる電源装置です。

最大電力超える機器に適用していません。

※上記の電気機器の消費電力をご確認の上、本製品をご利用ください。

■仕様書

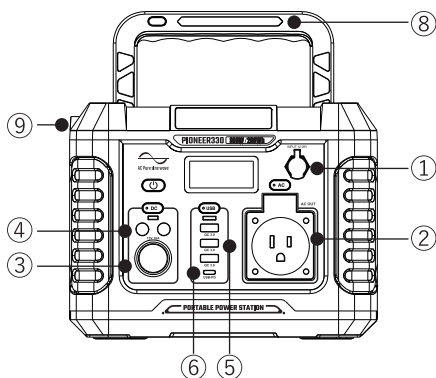
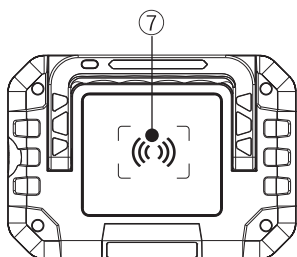

品名	ポータブル電源
品番	PIONEER 330
容量	288Wh (22.2V 13Ah)
DC入力 ①	12-28V、最大60W
AC出力 ②	1x 100V、50/60Hz 330W、瞬間最大電力660W
シガーソケット ③	1x 12V/10A
DC出力 ④	2x 12V/10A
USB-3.0出力 ⑤	3x 5V/9V/12V 最大3A、合計最大出力54W
USB-PD出力 ⑥	1x 5V/9V/12V/15V/20V 3A、最大出力60W
ワイヤレスチャージャー ⑦	1x 10W
LED ランプ ⑧	1W
懐中電灯 ⑨	1W
安全保護	過充電保護、電圧制御(過電圧保護/低電圧保護)、 過電流保護、異常温度検知保護、短絡保護、 オーバーロード保護
温度範囲(充電時)	0 ~ 40°C
温度範囲(放電時)	-10 ~ 40°C
寸法	L230 × W168 × H178mm
重量	3.97kg(付属品は含まれていません)

■よくある質問(Q&A)

Q:本体を充電しながら、家電製品に給電が出来ますか？

パスルー充電機能搭載されて、充電しながら給電が出来ます。

Q:電気製品に給電できないのはなぜでしょうか？

1. 電源スイッチと出力スイッチがONにされたかをご確認ください。
(周囲温度が0°C-40°Cの範囲外で使用した場合、電気が取らせなくなることがあります。)
2. 本機に電気機器の電源プラグを接続する際は、プラグを根元まで確実に差込んでください。
充電器出力コネクター、または充電用入力端子に水や異物が付着してあれば除去してください。
3. 電源残量をLCDディスプレイにご確認ください。電源残量20%以下であれば、
ポータブル電源を再充電する必要があります。
4. ご使用のデバイスの電圧と消費電力は本製品の出力値の上限を超えているかをご確認ください。
5. 短絡保護/過充電保護/過電流保護/過放電保護/温度保護/過負荷保護などの保護回路が
作動するかご確認ください。

Q:ポータブル電源を充電している時に、アダプターが相当熱くなります？

充電する際は、アダプターに大量の電流が通すため、熱くなることがあります。特に夏場は気温上昇に伴い、内部の放熱にも影響を与え、アダプターが相当熱くなる可能性があります。故障ではありませんので、ご安心ください。弊社のアダプターは既にPSE認証を取得した合格製品です。充電中手で触れると少し熱く感じられますが、ご使用時は換気の良い場所で充電をお願いします。

Q:USBポートが充電できないのはなぜですか？

1. ポータブル電源の電量をご確認ください。電量が低い場合は給電出来ない可能性があります、
ポータブル電源を充電してください。
2. 充電ケーブルが破損していないかご確認ください。他のケーブルでデバイスへの充電をお試し下さい。

Q:他社のソーラーパネルも充電できますか？

他社のソーラーパネルの出力電圧は、弊社のポータブル電源のDC入力電圧範囲内なら、問題なく充電ができます。

■よくある質問(Q&A)

Q: 時々 LCDに表示されるコード(E*)はどういう意味でしょうか？

E1: AC出力過負荷

E2: AC出力OFF

E3: DC出力過電圧/低電圧

E4/E5/E6: システム過負荷

E7: DC出力過負荷

E8: USB出力過負荷

Q: ソーラーパネルで満タン充電が出来ません是什么原因ですか？

ソーラーパネルの発電量は太陽光の強さに依存するため条件によっては満タン充電にならない場合があります。

Q: ポータブル電源のWhとはどういう意味でしょうか？

Whは消費電力量を意味します。消費電力量(Wh)は、製品を1時間運転させるのにかかる電気の量です。(これは理論値のため、熱損失と電力変換損失により、実際の使用時間は5%-10%減ります。) 使用時には5-10%の放電ロスが発生するので、実際に使えるWhは約85-95%となることをご了承ください。

Q: 本体に充電できないことはなぜですか？

1. バッテリーの充電範囲は0-40°Cです、放電後にバッテリーの温度が40°Cを超えることがあります。ポータブル電源の温度が下がってからの充電をお願い致します。
2. ACアダプターの接続状態、またケーブルやプラグがしっかり差し込んでいたかどうかご確認ください。

Q: 利用しない時は電源が自動切れますか？

省エネのため、低電力の場合、AC出力が6時間、DC/USB出力が12時間を経過してから電源は自動的にOFFになりますので、使用中ご注意ください。

各種サポート情報について、不明点がありましたら、当社のカスタマーサポートにお問い合わせください。

※当社のホームページに最新情報が掲載していますので、ご参照ください。

<http://togopower.jp/pages/faqs>



■保証内容及び免責事項

取扱説明書などの注意事項に従った正常なご使用状態で故障した場合、下記の保証期間内に無料修理いたします。

- 保証期間:ご購入日より1年間を承ります。

ただし、次の場合、保証対象とはなりません。

- 使用上の誤り(本書の記載している注意事項以外の誤操作など)により発生した故障。
- お取り扱い上の不注意(極端な温度・湿度環境、落下、衝撃、水掛かり、砂・ドロの付着、機器内部へ水・砂等の入り込みなど)、手入れの不備(チリ・ホコリ、カビ発生など)による故障。
- 改造・分解・修理による故障。
- 火災、地震、水害、落雷、その他の天災地変、公害や異常電圧による故障または損傷。
- 付属品、別売部品や消耗品類の場合。

※本保証内容は日本国内のみにおいて有効です。

BALDR

powered by **Togo**[®]
POWER

本製品は下記の認証を取得し、安全・安心のブランド品です。



また、本製品に関するご質問や修理・返品のご相談、下記までお問い合わせください。

TOGO POWER株式会社

 www.togopower.jp

 supportjp@baldr.com

 080-7664-1888

※受付時間: 平日10:00~17:00 (土日祝日を除く)