

Lieferumfang

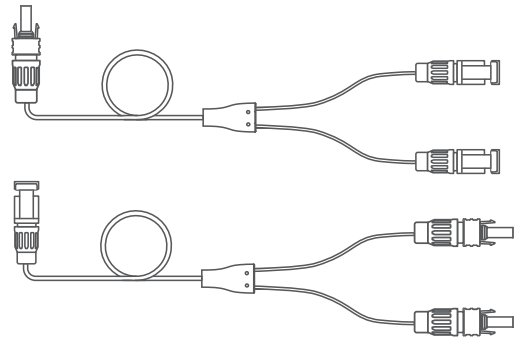

Anker SOLIX Solarbank E1600



MC4 Y Ausgangskabel ×2

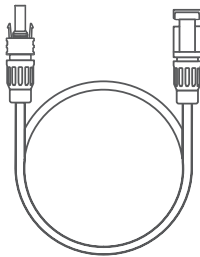

Solarpanel-Verlängerungskabel
×4



Schlüssel zum Entfernen von
MC4-Steckern



Benutzerhandbuch

Übersicht

Produktübersicht

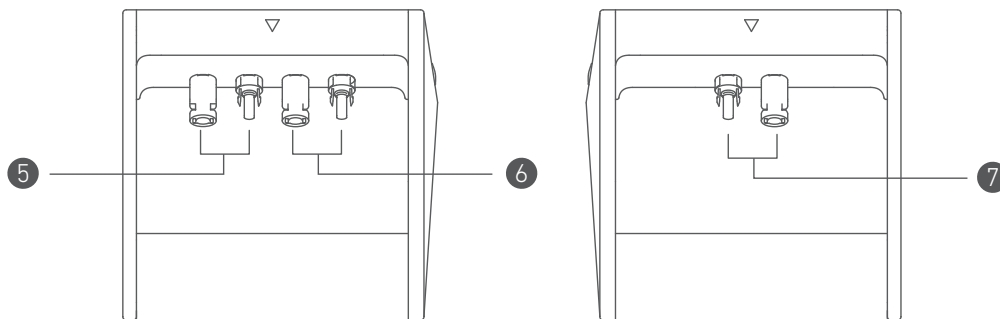
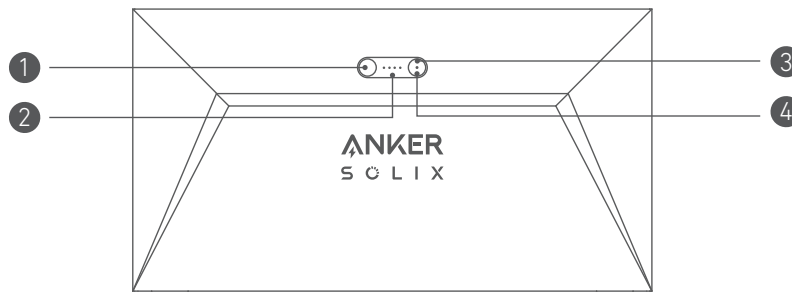

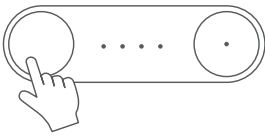
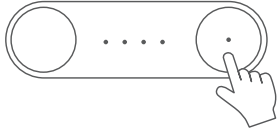
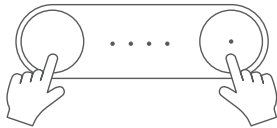

① Ein-/Ausschaltknopf	② Stromstatus-LED
③ IoT-Knopf	④ IoT-Status-LED
⑤ MC4-Anschlüsse für PV-Eingang 1	⑥ MC4-Anschlüsse für PV-Eingang 2
⑦ MC4-Anschlüsse für PV-Ausgang	

Bedienelemente

Taste	Aktion	Funktion
	Drücken Sie 2 Sekunden lang	Schalten Sie die Solarbank ein
	Drücken Sie 2 Sekunden lang	Schalten Sie Solarbank aus
	Drücken Sie einmal, wenn eingeschaltet	Überprüfen Sie den aktuellen Batteriestand
	Einmal drücken	Aktivieren Sie die Internetverbindung
	Drücken Sie 2 Sekunden lang	Deaktivieren Sie die Internetverbindung
	Drücken Sie 7 Sekunden lang	Zurücksetzen von Bluetooth und Wi-Fi
	Drücken Sie gleichzeitig für mindestens 15 Sekunden	Reset Solarbank

Anleitung zu den LED-Anzeigen

LED	Anzeige	Status
	Blinkt weiß	Wird aufgeladen
	Leuchtet weiß	Aktueller Batteriestand
	Blinkt grün	Getrennt vom Internet
	Leuchtet grün	Verbunden mit dem Internet
	Licht ist aus	Verbindung deaktiviert
	Blinkt rot	Funktionsstörungswarnung

Installieren Sie Ihre Solarbank

Option A: Platzieren Sie Ihre Solarbank auf einem harten, ebenen Boden.

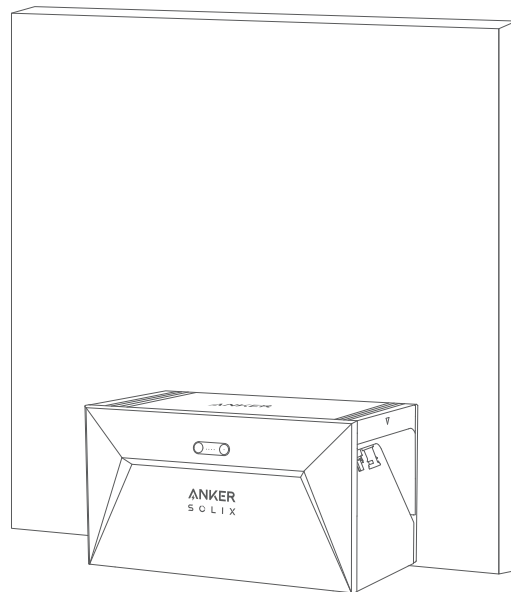

Option B: Befestigen Sie Ihre Solarbank mithilfe zusätzlicher Montagehalterungen an einer soliden Betonwand*.

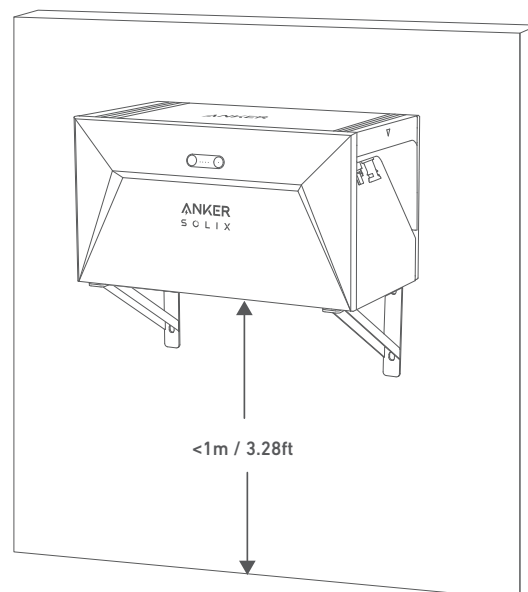

*Bitte scannen Sie den QR-Code, um Halterungen zu kaufen.



Verbinden Sie Kabel

Einzelne Solarbank

1. Schließen Sie die Solarbank mit den mitgelieferten MC4 Y-Ausgangskabeln an den Mikro-Wechselrichter an.
2. Schließen Sie den Mikro-Wechselrichter mit dem Originalkabel an eine Haussteckdose an.
3. Schließen Sie die Solarpaneele mit den im Lieferumfang enthaltenen Solarpanel-Verlängerungskabeln an die Solarbank an.

*Der Stecker variiert je nach Region.

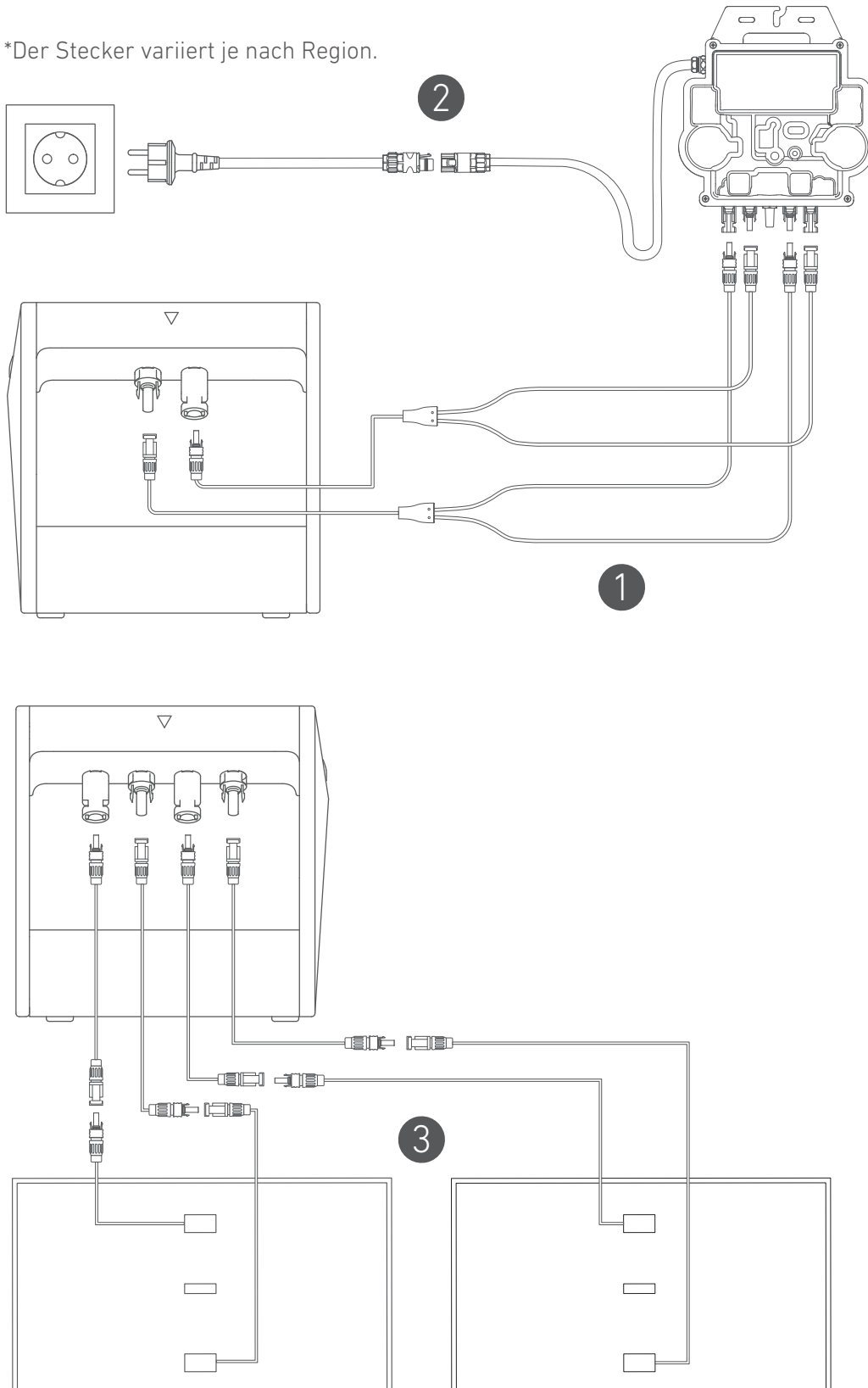

Kaskadierte Solarbänke

Nur zwei Solarbanks können kaskadiert werden, um die Kapazität auf 3.200 Wh zu verdoppeln.

1. Verbinden Sie jede Solarbank mit dem Mikro-Wechselrichter unter Verwendung der mitgelieferten MC4 Y-Ausgangskabel.
2. Schließen Sie den Mikro-Wechselrichter mit dem Originalkabel an eine Haussteckdose an.
3. Schließen Sie die Solarmodule mit den mitgelieferten Solarmodul-Verlängerungskabeln an die Solarbänke an.

*Der Stecker variiert je nach Region.

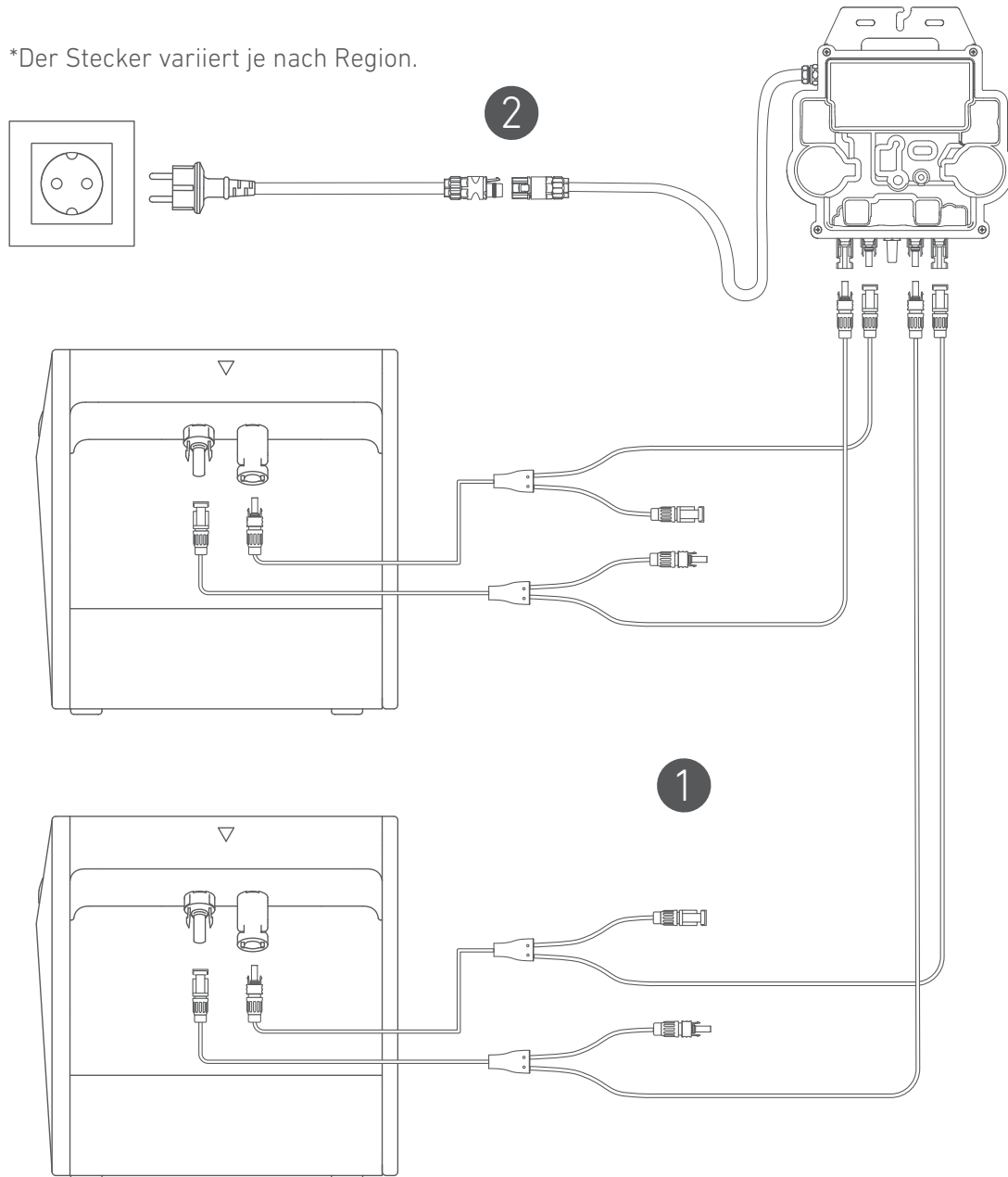

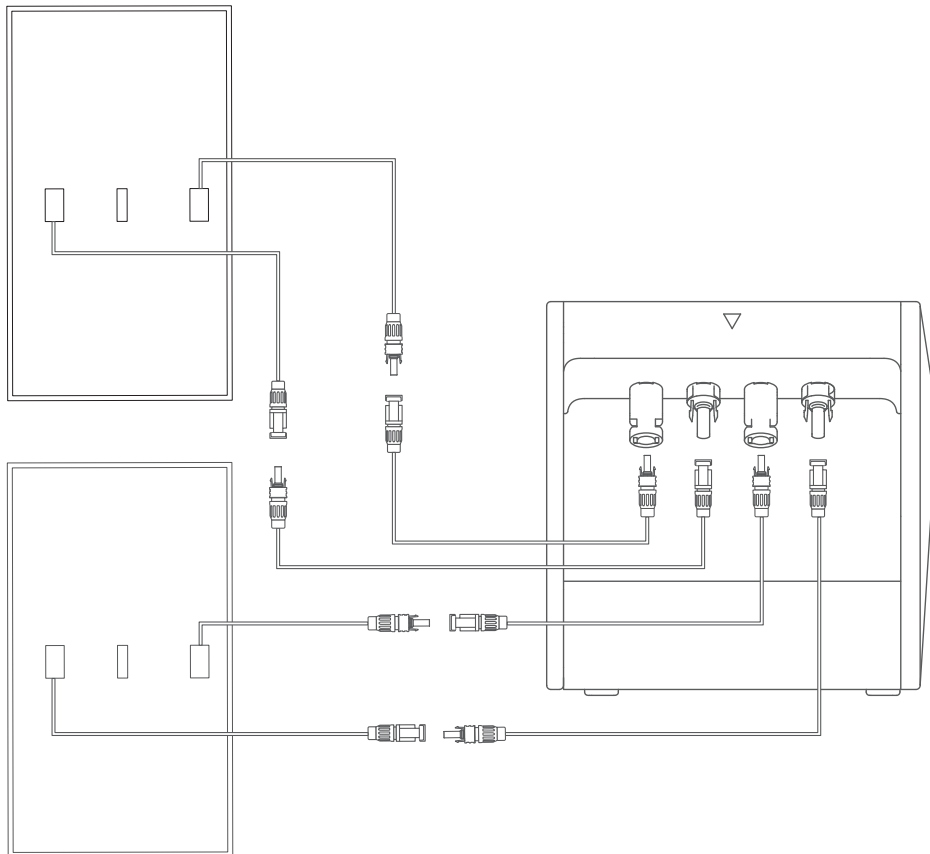

3

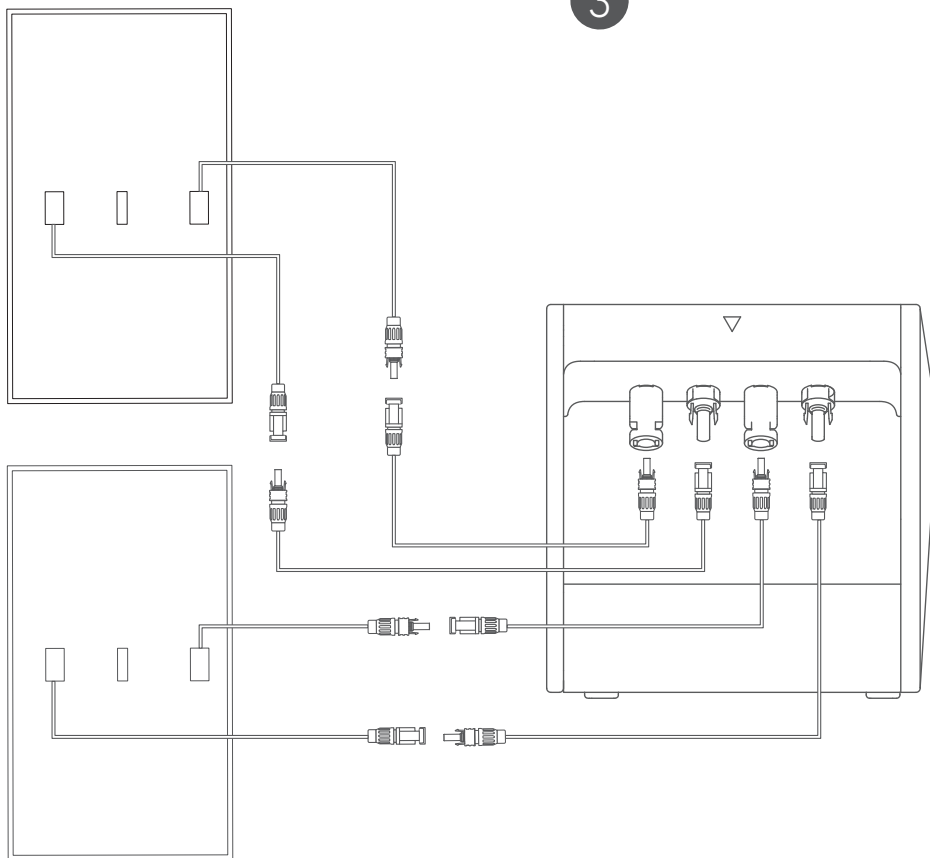

 Vor dem Anschließen der Kabel stellen Sie sicher, dass der Mikro-Wechselrichter, die Solarpaneele und das Hausnetzwerk getrennt sind und Solabank ausgeschaltet ist.

Verwendung Ihrer Solarbank

Einschalten

Drücken Sie die Ein-/Aus-Taste 2 Sekunden lang, um Ihre Solarbank einzuschalten.

Wenn eingeschaltet, wird die Power-Status-LED dreimal gleichzeitig weiß blinken und die IoT-Status-LED dreimal gleichzeitig grün blinken.

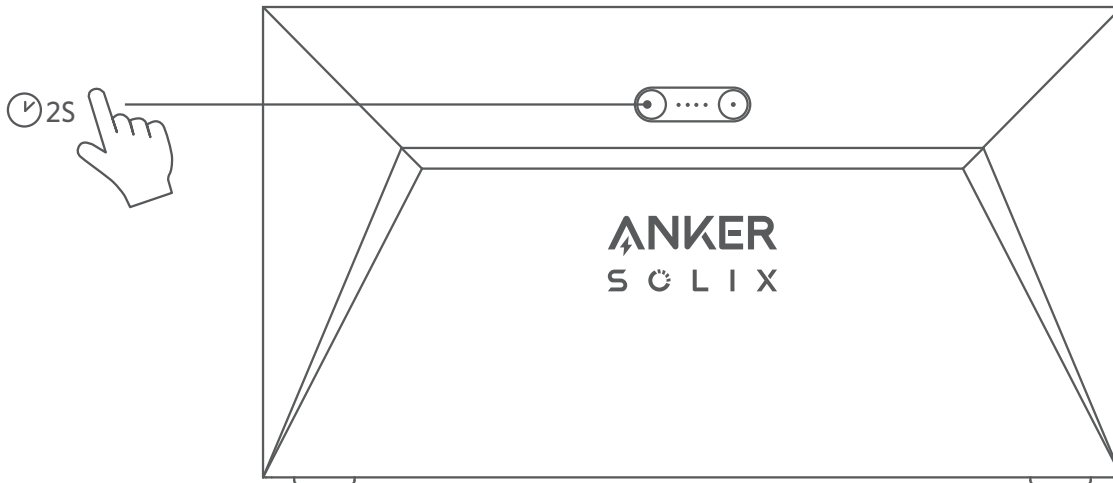

Die App verwenden

Anker-App für intelligente Steuerung

Laden Sie die Anker-App herunter, um die volle Funktionalität Ihrer Solarbank zu erhalten.

1. Laden Sie die Anker-App aus dem App Store (für iOS-Geräte) oder Google Play (für Android-Geräte) herunter oder scannen Sie den QR-Code. Nachdem Sie die App installiert haben, melden Sie sich für ein Konto an.

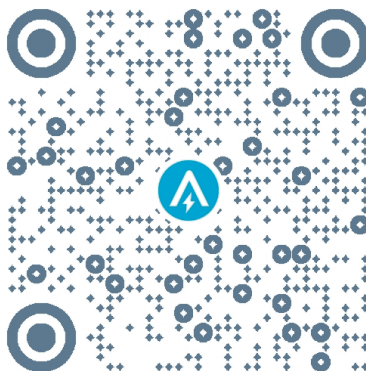

2. Folgen Sie den Anweisungen auf dem Bildschirm, um die Einrichtung abzuschließen.

- Verbindung zum Internet herstellen: Um mit Ihrem Heimsystem aus der Ferne interagieren zu können, verbinden Sie Ihre Solarbank über das Wi-Fi 2.4G- oder Bluetooth 4.0-Netzwerk mit dem Internet.
- Richten Sie ein Heimsystem ein: Erstellen Sie ein Heimsystem oder schließen Sie sich einem bestehenden an. Sie können den Energiefluss überwachen und einen Energieplan für Ihr Zuhause erstellen.
- Übertragen Sie Energie: Passen Sie Ihre Energieverbrauchs- und Speichereinstellungen nach Zeitraum an.
- Überprüfen Sie die Energie-Daten: Erhalten Sie Einblick in die Energieerzeugung, -nutzung und -speicherung Ihres Systems mit Energiegrafiken.

3. Wenn die App erfolgreich gestartet wird, werden Sie zur Anmeldeseite weitergeleitet.

Bitte beachten Sie, dass das Land bzw. die Region, in der Sie leben, unbedingt übereinstimmen muss. Eine falsche Länderregion kann zu einem Verbindungsfehler des Geräts führen.

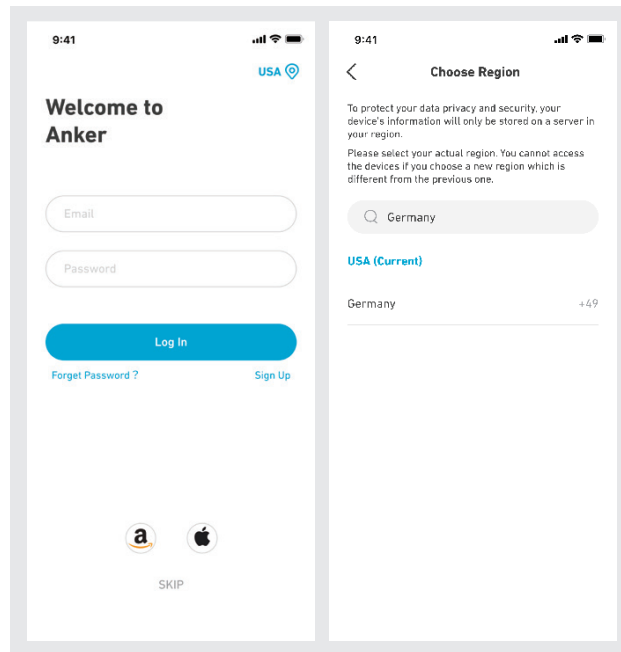

4. Sie können sich über ein Anker-Konto, Amazon oder Apple ID anmelden.

Wenn Sie kein Anker-Konto haben, können Sie auf [Registrieren] tippen, um sich anzumelden.



- Bitte bereiten Sie eine E-Mail für den Registrierungsprozess vor. Passwörter müssen 8-20 Zeichen, Groß- und Kleinbuchstaben, Zahlen und Symbole enthalten.

Initialisierungseinstellung

Netzwerkconfiguration

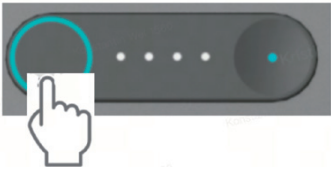
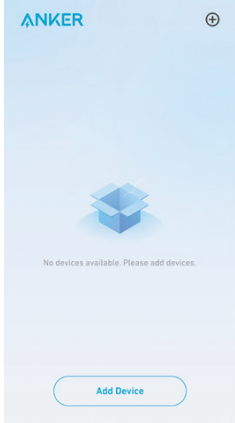
Vor der Configuration stellen Sie bitte sicher, dass das Netzwerk gut funktioniert. Halten Sie eine gute Wi-Fi-Signalstärke aufrecht und platzieren Sie das Gerät nicht zu weit vom Router entfernt.

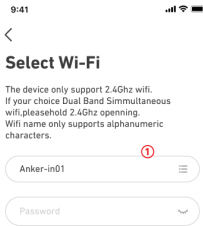
Schritt 1		Drücken und halten Sie die linke Taste auf dem Gerät für 2 Sekunden. Schalten Sie Ihre Solarbank ein.
Schritt 2		<p>Drücken Sie die rechte Taste auf dem Gerät. Aktivieren Sie den Wi-Fi-Modus.</p> <ul style="list-style-type: none"> • Wenn die grüne Leuchte blinkt, befindet sich das Gerät im Konfigurationsmodus. • Wenn das Gerät Wi-Fi konfiguriert hat und Sie das Netzwerk ändern möchten, können Sie diese Taste 7 Sekunden lang gedrückt halten, um das Wi-Fi zurückzusetzen.
Schritt 3		<ol style="list-style-type: none"> 1. Halten Sie die Geräte eingeschaltet. 2. Tippen Sie auf [+] oder [Gerät hinzufügen] in der oberen rechten Ecke der Geräte-Seite.

<p>Schritt 4</p>		<p>Die App wird automatisch nach Ihrer Solarbank suchen. Sobald das Gerät gefunden wird, wird es auf der Liste angezeigt.</p> <ul style="list-style-type: none"> • Bitte stellen Sie sicher, dass Ihr mobiles Bluetooth eingeschaltet ist und die App berechtigt ist, auf Bluetooth und Wi-Fi zuzugreifen. • Wenn Sie das Gerät manuell suchen möchten, können Sie auf [Balcony Solar System] in der Zeile "Geräte manuell hinzufügen" tippen.
<p>Schritt 5</p>		<p>Nachdem Sie Solarbank über Bluetooth verbunden haben, müssen Sie ein Netzwerk für das Gerät auswählen. Wählen Sie ein Netzwerk aus der Liste aus und geben Sie das Passwort ein.</p> <ul style="list-style-type: none"> • Das Gerät unterstützt nur 2,4-GHz-WLAN. • Stellen Sie sicher, dass das Passwort korrekt ist.
<p>Schritt 6</p>		<p>Ihre Solarbank hat das Netzwerk erfolgreich konfiguriert. Wenn der Konfigurationsprozess fehlschlägt, können Sie untenstehende Fehlerbehebung durchführen:</p> <ul style="list-style-type: none"> • Funktioniert das Netzwerk normal? • Ist das Gerät in der Nähe des Routers? • Ist Ihr Wi-Fi-Passwort korrekt eingegeben?

Firmware-Aktualisierung

Stellen Sie sicher, dass Ihr Gerät das Wi-Fi-Netzwerk konfiguriert hat und derzeit online ist, und der Mikro-Wechselrichter mit der Solarbank verbunden ist.

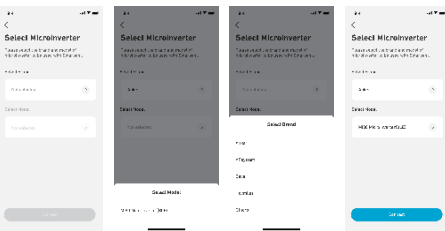
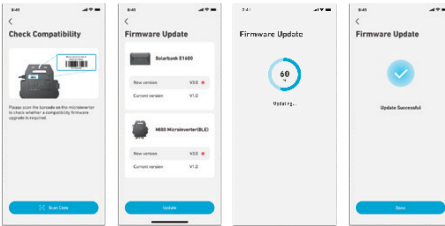
<p>Schritt 1</p>		<ol style="list-style-type: none"> 1. Wählen Sie die Marke des Mikrowechselrichters aus, der mit der Solarbank verbunden wird. • Wenn Sie keine Marke gefunden haben, wählen Sie "Andere". 2. Wählen Sie das Modell des Mikro-Wechselrichters aus.
<p>Schritt 2</p>		<p>Wenn es ein wichtiges Update für die Firmware von Solarbank oder Mikro-Wechselrichter gibt, wird die App Sie zum "Firmware-Updates"-Prozess führen. Stellen Sie sicher, dass Ihre Geräte eingeschaltet und mit Wi-Fi verbunden sind. Wenn keine Aktualisierung erforderlich ist, überspringen Sie diesen Schritt.</p> <p>Die Aktualisierungen könnten einige Minuten dauern. Bitte haben Sie Geduld. Wenn die Updates fehlschlagen, überprüfen Sie, ob die Geräte eingeschaltet oder online sind.</p>

Steuerungsmodus

Wenn Solarenergie produziert wird, fließt die Energie zu Ihrem Hausverbrauch, der Solarbank-Speicherung und dem Netz. Sie können Familienlaststromtarife festlegen, um die Solarstromproduktion während einer bestimmten Zeit zu begrenzen, damit die Energie effektiv von Ihrer Familie genutzt werden kann, anstatt vom Netz verbraucht zu werden. Die zusätzliche Energie wird in Ihrer Solarbank gespeichert werden.

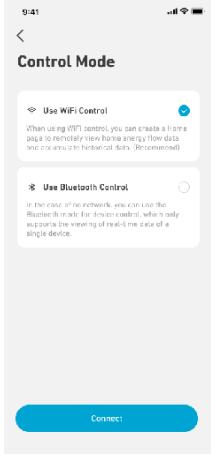
	<p>Im letzten Schritt können Sie Wi-Fi-Steuerungsmodus oder Bluetooth-Steuerungsmodus auswählen.</p> <ol style="list-style-type: none"> 1. WiFi-Steuerungsmodus: Ihre Solarbank wird sich mit dem Anker-Server verbinden, und wir werden Ihnen mehr Cloud-Services zur Verfügung stellen, einschließlich: <ul style="list-style-type: none"> • Ein Heimsystem erstellen. • Ferngesteuertes Festlegen eines Energieplans. • Fernüberwachung des Energieflusses im Haus. • Sammeln von Energie-Daten und Anzeigen von Trends aus historischen Daten. 2. Bluetooth-Steuerungsmodus: Ihre Solarbank wird keine Verbindung zum Anker-Server herstellen und in Offline-Umgebungen arbeiten können. Bitte beachten, dass Folgendes NICHT möglich ist: <ul style="list-style-type: none"> • Ein Heim-System erstellen. • Die Echtzeitdaten von Solarbank prüfen. Nur wenn Sie damit verbunden sind. • Einen Energieplan festlegen. Nur wenn Sie mit Solarbank verbunden sind. • Eine Sicherungskopie der Stromdaten in der Cloud haben.
---	---

Familienlast Leistungstarif

Wenn Solarenergie produziert wird, fließt die Energie zu Ihrem Hausverbrauch, der Solarbank-Speicherung und dem Netz. Sie können Familienlaststromtarife festlegen, um die Solarstromproduktion während einer bestimmten Zeit zu begrenzen, damit die Energie effektiv von Ihrer Familie genutzt werden kann, anstatt vom Netz verbraucht zu werden. Die zusätzliche Energie wird in Ihrer Solarbank gespeichert werden.

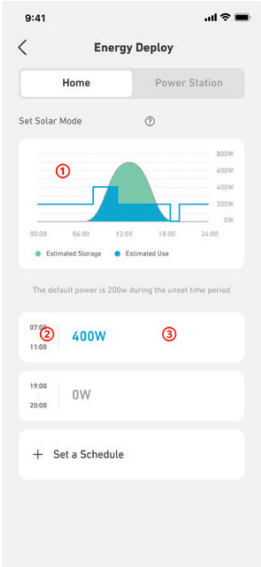
<p>Insgesamt</p>		<ol style="list-style-type: none"> 1. Erklärung des Bildschirms zur täglichen Energieverbrauchsanzeige: <ul style="list-style-type: none"> • Blaue Linie: Die Hauslaststromrate. Ändern Sie es in den unten stehenden Einstellungen. • Die Kurve: Solarenergie, die am Vortag produziert wurde. Beachten Sie, dass Wetterveränderungen die Produktion von Solarenergie beeinflussen können. Diese Kurve dient nur als Referenz. • Grüner Bereich: Geschätzter Solarstromspeicher in der Solarbank. • Blaue Fläche: Geschätzter Solarstromverbrauch, einschließlich des Hausverbrauchs und des Netzverbrauchs. 2. Zeitrahmen: Sie können planen, wie viel Leistung während jedes Zeitraums verwendet wird. 3. Familienlastgrenze: Legen Sie eine Grenze für die von Ihrem Zuhause und dem Netz verbrauchte Solarenergie fest. Sie können den Tarif für jeden Zeitraum anpassen. Nach der Modifikation wird sich der Plan [Bild 1] ändern, um Ihre Änderungen widerzuspiegeln.
------------------	---	--

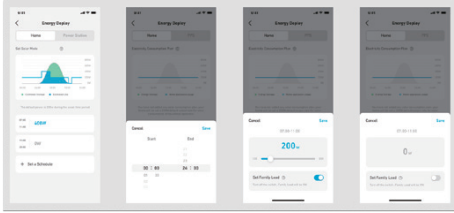
<p>Fügen Sie einen Zeitraum hinzu. Ändern Sie die Leistungsrate.</p>		<ol style="list-style-type: none"> 1. Sie können unten auf [Zeitplan festlegen] tippen, um einen Zeitraum hinzuzufügen. Jeder Clip hat eine Standardrate von 200W. 2. Sie können die Leistung durch Tippen auf den Zeitplanbereich → [Leistung einstellen] in jedem Zeitraum bearbeiten.
--	---	--

Heim-System

Erstellen Sie ein Heimsystem.

Sobald die Konfiguration abgeschlossen ist, können Sie ein Zuhause für Solarbank erstellen.

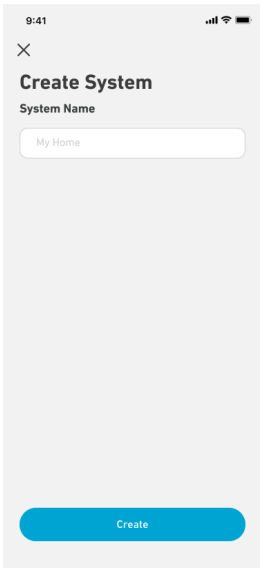
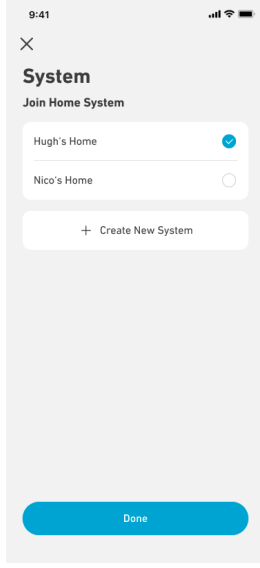
<p>Szene 1</p>		<p>Benennen Sie Ihr Zuhause und tippen Sie auf "Erstellen", um ein Heimsystem zu erstellen.</p> <ul style="list-style-type: none"> • Sie können diesen Schritt überspringen, indem Sie die Seite schließen. Wir empfehlen Ihnen jedoch dringend, ein Heimsystem zu erstellen, damit wir Ihnen einen besseren Heimenergieservice bieten können. • Sie können später auf der [Profil]-Seite ein Heim-System erstellen oder beitreten.
<p>Szene 2</p>		<p>Wenn bereits Heimsysteme auf dem Konto vorhanden sind, können Sie einem Heimsystem beitreten.</p>

Heimstatistiken

Wenn ein Heimsystem eingerichtet ist, können Sie den Energiefluss und die Statistiken auf Ihrer [Home]-Seite anzeigen und überprüfen.

Szene 1

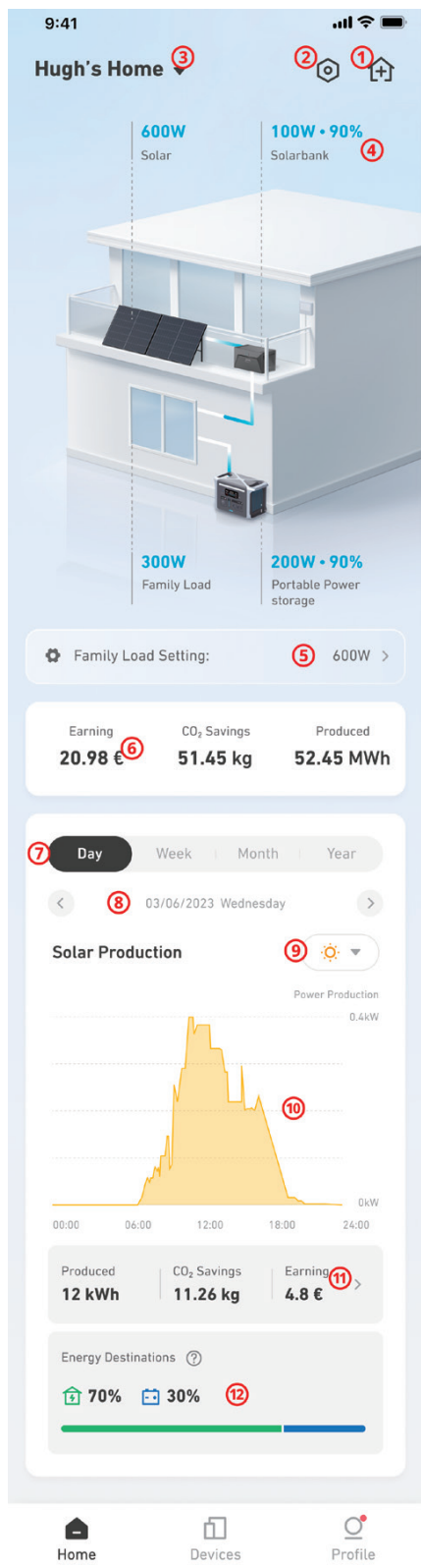

1. Erstellen Sie ein neues Heimsystem oder fügen Sie ein Gerät zu Ihrem aktuellen Heimsystem hinzu.
2. Gehe zu den Einstellungen für Startseite.
3. Wählen Sie ein Heimsystem aus (falls Sie mehrere Heime haben).
4. Die Energie fließt von jedem Gerät im Haus.
 - Sie können auf das Solarbank-Bild tippen, um den Gerätestatus zu überprüfen.
 - Wenn ein Fehler auftritt, sehen Sie eine Markierung am Gerät.
5. Hauslasteinstellung: Dies zeigt das von Ihnen für Ihr Zuhause während des aktuellen Zeitraums festgelegte Solar-Energie-Limit an. Sie können darauf tippen, um zur Seite mit den Hauslasteinstellungen zu gelangen.
6. Sehen Sie die Gesamtmenge an Stromersparnissen, reduzierten CO₂-Emissionen und erzeugter Solarenergie durch Ihr Heimsystem.

Die Trendkarte zeigt die Statistiken der Geräte während eines bestimmten Zeitraums.

7. Ändern Sie den Datenzeitraum auf Tag/Woche/ Monat/Jahr.
8. Überprüfen Sie den vorherigen / nächsten Zeitraum.
9. Zeigen Sie Daten-Trends der Solarproduktion, Solarbank und tragbaren Stromstationen (falls Trends erkannt werden).
10. Diagramm, das die Stromersparnis, die reduzierten CO₂-Emissionen und die durch Solarmodule erzeugte Solarenergie während des aktuellen Zeitraums zeigt.
11. Verteilung von Solarenergie in Ihrem Heimsystem, entweder genutzt oder gespeichert.

Szene 2

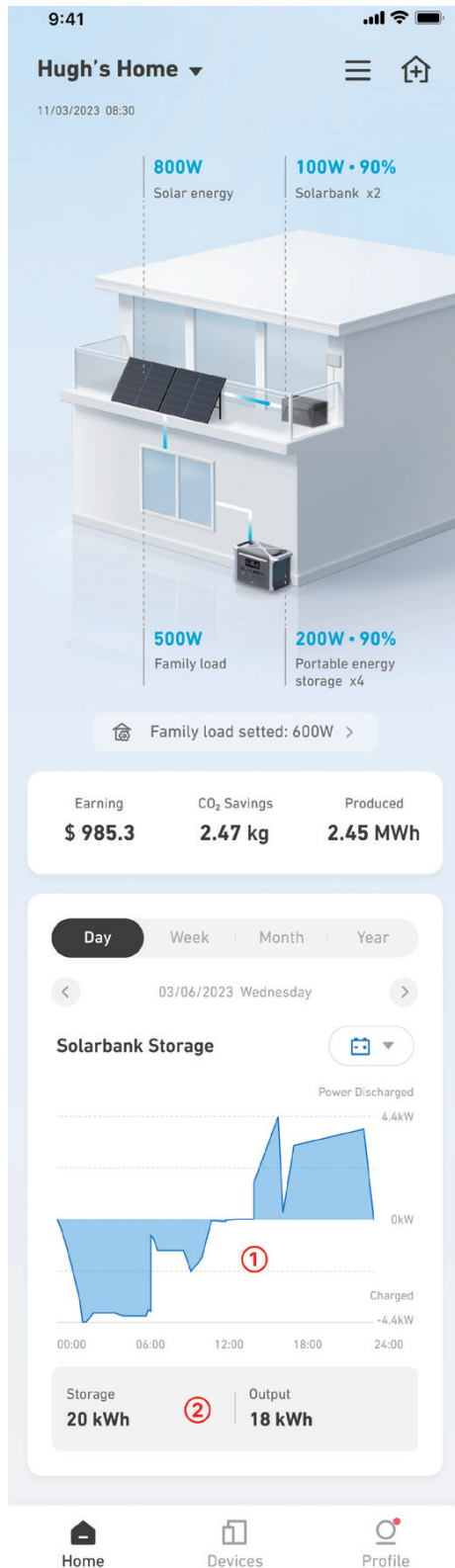

- Beim Überprüfen von Solarbank-Daten:
1. Die Trendkarte zeigt die Lade (negativ) und Entlade (positiv) Leistungsrate des Geräts.
 2. Die Gesamtspeicherung und Ausgabe von Solarbank während des ausgewählten Zeitraums.

Lagerung und Wartung

Für optimale Leistung befolgen Sie bitte die unten stehenden Anweisungen, um Ihre Solarbank regelmäßig zu lagern und zu warten.

- Halten Sie das Produkt beim Gebrauch, Aufladen und Aufbewahren auf einer flachen Oberfläche.
- Verwenden Sie ein Baumwolltuch und Wasser zum Reinigen. Verwenden Sie keine Stahlwolle oder andere harte Materialien zur Reinigung.
- Für die Langzeitlagerung laden und entladen Sie die Solarbank alle 3 Monate (entladen Sie die Solarbank auf 20% und laden Sie sie dann auf 80% auf).

Häufig gestellte Fragen

Q1: Wie funktioniert Solarbank?

Solarbank ist die mittlere Verbindung zwischen dem Photovoltaikmodul und dem Mikro-Wechselrichter. Die Photovoltaik-Stromerzeugung fließt in die Solarbank und wird intelligent auf den Mikro-Wechselrichter verteilt. Die PV-Leistung wird dann entweder zu Hause in Elektrizität umgewandelt oder als Energie in der Batterie gespeichert. Die überschüssige Energie fließt nicht direkt ins Netz. Wenn die erzeugte Energie weit unter der Nachfrage des Benutzers liegt, wird der Energiespeicher das Haus mit Strom versorgen.

Sie können diese Leistungsverteilung über die Anker-App steuern, indem Sie während bestimmter Zeitperioden Grenzwerte festlegen. Dann passen Sie die Stromverteilung mit den folgenden drei Methoden weiter an:

1. Wenn die Photovoltaik-Stromerzeugung Ihr Limit erreicht oder übersteigt, liefert Solarbank Strom an Ihr Zuhause über den Durchgangskreislauf. Überschüssige Energie wird in der Solarbank gespeichert.
2. Wenn die Photovoltaik-Stromerzeugung größer als 100W, aber kleiner als Ihre Grenze ist, liefern die Solarmodule Strom an Ihr Zuhause. Es wird keine Energie gespeichert und keine gespeicherte Energie entladen.
3. Wenn die Photovoltaik-Stromerzeugung weniger als 100 W beträgt, wird der Strom entsprechend Ihrem Bedarf an Ihr Zuhause gesendet.

Wenn die Photovoltaik-Stromerzeugung nicht funktioniert, wird Strom aus Energiespeichern entsprechend Ihren Bedürfnissen geliefert.

Beispiele:

- Wenn Ihr Strombedarf mittags 100W beträgt und die Photovoltaik-Stromerzeugung 700W beträgt, lässt Solarbank 100W in den Mikro-Wechselrichter fließen, um ins Netz einzuspeisen, und 600W werden in Solarbank gespeichert.
- Wenn Ihr Strombedarf 600W beträgt und die photovoltaische Stromerzeugung 50W beträgt, schaltet Solarbank die photovoltaische Stromerzeugung ab. Solarbank nutzt stattdessen gespeicherte Energie, um 600W in Ihrem Zuhause zu verteilen.
- Morgens, wenn Ihr Strombedarf 200W beträgt und die Photovoltaik-Stromerzeugung 300W beträgt, liefert Solarbank basierend auf Ihren Einstellungen über den Durchgangskreislauf Strom an Ihr Zuhause. Überschüssige Energie wird in der Solarbank gespeichert.

Q2: Welche Art von Solarmodulen und Wechselrichtern sind mit Solarbank kompatibel?

Bitte verwenden Sie ein Solarpanel, das den folgenden Spezifikationen für das Laden entspricht: Wir empfehlen, dass die gesamte PV Voc (Leerlaufspannung) im Bereich von 30-55V liegt. PV Isc (Kurzschlussstrom): 36A max. Eingangsspannung: 60VDC max.

Der Mikro-Wechselrichter muss den Ausgangsspezifikationen von Solarbank entsprechen: Solarbank MC4 DC-Ausgang: 11-60V, 30A (max. 800W).

Q3: Wie schließe ich Kabel und Geräte an die Solarbank an?

- Verbinden Sie die Solarbank mit dem Mikro-Wechselrichter mit den mitgelieferten MC4 Y-Ausgangskabeln.
- Verbinden Sie den Mikrowechselrichter mit einem Haushaltsstecker mit dem Originalkabel.
- Verbinden Sie die Solarmodule mit der Solarbank mithilfe der im Lieferumfang enthaltenen Solarmodul-Verlängerungskabel.

Q4: Was ist die Ausgangsspannung von Solarbank? Gibt es eine Mindestspannung für den Mikro-Wechselrichter?

Die Ausgangsspannung der Solarbank beträgt 11-60V. Wenn die Ausgangsspannung der Solarbank die Startspannung des Mikro-Wechselrichters überschreitet, wird der Mikro-Wechselrichter arbeiten.

Q5: Gibt es eine Umgehung oder muss die Solarbank immer entladen werden?

Wir haben einen Umgehungsstromkreis eingerichtet, aber die Energiespeicherung und Photovoltaik werden nicht gleichzeitig entladen. Während der Photovoltaik-Stromerzeugung wird der Mikrowechselrichter über den Bypass-Schaltkreis mit Strom versorgt, um Energieumwandlungsverluste zu reduzieren. Ein Teil der überschüssigen Solarenergie wird genutzt, um die Solarbank aufzuladen.

Q6: Wenn meine Solaranlage unter 400W liegt, wird das Anschließen von Solarbank den Mikro-Wechselrichter beschädigen?

Nein, das Anschließen der Solarbank wird den Mikro-Wechselrichter nicht beschädigen. Wir empfehlen Ihnen, die Ausgangsleistung in der App unter 400W einzustellen, um mögliche Schäden am Mikro-Wechselrichter zu vermeiden.

Q7: Wie verbinde ich zwei Solarbanks?

1. Verbinden Sie jede Solarbank mit demselben Mikro-Wechselrichter mit den mitgelieferten MC4 Y-Ausgangskabeln.
2. Verbinden Sie den Mikrowechselrichter mit einem Haushaltsstecker mit dem Originalkabel.
3. Verbinden Sie die Solarmodule und die beiden Einheiten mit den mitgelieferten Solarmodul-Verlängerungskabeln.

Q8: Kann die in der Solarbank E1600 gespeicherte Energie während Stromausfällen an das häusliche Stromnetz verteilt werden?

Im Falle eines Stromausfalls kann die in der Solarbank E1600 gespeicherte Energie nicht in das häusliche Stromnetz eingespeist werden.

Q9: Kann Solarbank E1600 unter 0°C verwendet werden? Was ist die ideale Außentemperatur?

Unterhalb von 0°C kann sich Solarbank nicht aufladen, aber sie entlädt sich normal. Die Photovoltaik-Stromerzeugung erfolgt auch normalerweise. Während des Winters ist die Photovoltaik-Stromerzeugung gering. Sie werden voraussichtlich den größten Teil des durch PV erzeugten Stroms nutzen und weniger überschüssige Energie verschwenden.

Wir empfehlen, Solarbank im Winter in Innenbereichen zu verwenden. Bitte beachten Sie untenstehende ideale Umgebungstemperaturbereiche für die Solarbank-Batterie:

Lade-Temperatur: 0~55°C

Entlade-Temperatur: -20~55°C

Q10: Ist die Solarbank wasserdicht und staubdicht?

Das Produkt kann im Freien platziert werden und ist mit IP65 bewertet, was Staub und Wasser widersteht.

Technische Daten

Änderungen der technischen Daten sind ohne Vorankündigung vorbehalten.

Kapazität	1600Wh
Akkutyp	LiFePO4
Funkttyp	Bluetooth, 2,4 GHz Wi-Fi
Eingangsanschluss	MC4
Eingangsleistung (Aufladung)	800W max
Eingangsstrom	30A max (15A x2)
*Spannungsbereich	11-60VDC
Ausgangsport	MC4
Bewertete Ausgangsleistung (Entladung)	800W max
Ausgangsstrom	30A max
*Nennspannungsbereich	11-60VDC
Ladetemperatur	0-55°C
Entlade-Temperatur	-20-55°C
Maße	420×232×240mm
Gewicht	20kg
Wasserdichtheitsbewertung	IP65
Garantie	10 Jahre

*Unter Berücksichtigung der Leistungs- und Spannungsschwankungen der Solarmodule und zur Anpassung an die Betriebsspannung des Mikro-Wechselrichters wird empfohlen, dass die gesamte PV Voc (Leerlaufspannung) zwischen 30-55V liegt.

Sicherheitsinformationen

WICHTIGE SICHERHEITSHINWEISE

Lesen Sie die gesamte Gebrauchsanweisung, bevor Sie dieses Produkt verwenden. Nehmen Sie keine Änderungen oder Einstellungen vor, die nicht in diesem Handbuch beschrieben sind. Wenn Personenschäden, Datenverluste oder Schäden auf eine Missachtung der Anweisungen zurückzuführen sind, greift die Garantie nicht.

- Um das Verletzungsrisiko zu reduzieren, ist eine enge Überwachung erforderlich, wenn das Produkt in der Nähe von Kindern verwendet wird.
- Halten Sie nicht die Finger oder Hände in das Produkt.
- Die Verwendung eines Anhangs, der nicht vom Hersteller des Produkts empfohlen oder verkauft wird, kann zu einem Brandrisiko, einem elektrischen Schlag oder Verletzungen von Personen führen.
- Um das Risiko einer Beschädigung des Steckers und des Kabels zu reduzieren, ziehen Sie den Stecker und nicht das Kabel, um das Produkt zu trennen.

- Verwenden Sie das Produkt nicht über die Ausgangsleistung hinaus. Überlastete Ausgänge über der Nennleistung können zu einem Brandrisiko oder Verletzungsgefahr führen.
- Verwenden Sie das Produkt oder den Anhang nicht, wenn es beschädigt oder verändert ist. Beschädigte oder modifizierte Akkus können ein unvorhersehbares Verhalten aufweisen und zu Bränden, Explosionen oder Verletzungsrisiken führen.
- Betreiben Sie das Produkt nicht mit einem beschädigten Kabel oder Stecker oder einem beschädigten Ausgangskabel.
- Nehmen Sie das Produkt nicht auseinander. Bringen Sie es zu einem qualifizierten Servicetechniker, wenn eine Reparatur oder Wartung erforderlich ist. Eine falsche Wiederzusammenstellung kann zu einem Brand- oder Stromschlagrisiko führen.
- Setzen Sie das Produkt nicht Feuer oder hohen Temperaturen aus. Die Exposition gegenüber Feuer oder Temperaturen über 130°C kann eine Explosion verursachen.
- Um das Risiko eines elektrischen Schlags zu reduzieren, ziehen Sie das Netzteil aus der Steckdose, bevor Sie jegliche angeleitete Wartung durchführen.
- Lassen Sie Wartungsarbeiten nur von einem qualifizierten Techniker und nur mit identischen Ersatzteilen durchführen. Dadurch wird die Sicherheit des Produkts gewährleistet.
- Beim Aufladen eines Geräts kann sich das Produkt warm anfühlen. Dies ist ein normaler Betriebszustand und kein Grund zur Besorgnis.
- Beim Laden des internen Akkus arbeiten Sie in einem gut belüfteten Bereich und beschränken die Belüftung in keiner Weise.
- Reinigen Sie das Produkt nicht mit schädlichen Chemikalien oder Reinigungsmitteln.
- Unsachgemäßer Gebrauch, Fallenlassen oder übermäßige Gewaltanwendung können das Produkt beschädigen.
- Achten Sie bei der Entsorgung von Sekundärzellen oder Akkus darauf, die Zellen oder Akkus unterschiedlicher elektrochemischer Systeme voneinander getrennt zu entsorgen.
- Verwenden oder lagern Sie dieses Produkt nicht für längere Zeit in direktem Sonnenlicht, wie zum Beispiel in einem Auto, auf einer Ladefläche oder an einem anderen Ort, an dem es hohen Temperaturen ausgesetzt ist. Das kann dazu führen, dass das Produkt fehlerhaft funktioniert, sich verschlechtert oder Hitze erzeugt.
- Die Wartung von Batterien sollte von sachkundigem Personal durchgeführt oder überwacht werden, das über Batterien und die erforderlichen Vorsichtsmaßnahmen informiert ist.
- Verwenden Sie dieses Produkt nicht in der Nähe von starken statischen Elektrizitäts- oder starken magnetischen Feldern.
- Setzen Sie dieses Produkt nicht Feuer, explosiven Gasen oder Rauch aus.
- Stehen Sie nicht auf dem Produkt.
- Tauchen Sie das Produkt nicht in Wasser ein. Wenn das Produkt versehentlich ins Wasser fällt, legen Sie es an einem sicheren, offenen Ort ab und halten Sie es von Feuer fern, bis es vollständig trocken ist.

Allgemeine Anweisungen zur Entfernung und Installation von Batterien.

- Beim Austausch von Batterien verwenden Sie dieselbe Art und Anzahl von Batterien oder Batteriepacks.
- Entsorgen Sie Batterien nicht durch Verbrennen. Die Batterien können explodieren.
- Öffnen oder Beschädigen Sie die Batterien nicht. Freigesetzte Elektrolyte können giftig sein und sind schädlich für Haut und Augen.
- Eine Batterie kann ein Risiko für elektrischen Schlag und hohe Kurzschlussströme darstellen. Die folgenden Vorsichtsmaßnahmen sollten beim Arbeiten an Batterien beachtet werden:
 - a) Entfernen Sie Uhren, Ringe oder andere Metallgegenstände.
 - b) Verwenden Sie Werkzeuge mit isolierten Griffen.
 - c) Tragen Sie Gummihandschuhe und -stiefel.
 - d) Legen Sie keine Werkzeuge oder Metallteile auf die Batterien.
 - e) Trennen Sie die Ladequelle vor dem Anschließen oder Trennen der Batterieklemmen.
 - f) Bestimmen Sie, ob die Batterie versehentlich geerdet ist. Wenn versehentlich geerdet, entfernen Sie die Quelle von der Erde. Jeder Kontakt mit einem geerdeten Akku kann zu einem elektrischen Schock führen. Die Wahrscheinlichkeit eines solchen Schocks kann reduziert werden, wenn solche Gründe während der

Installation und Wartung entfernt werden (anwendbar auf Geräte und entfernte Batterieversorgungen, die keinen geerdeten Stromkreis haben).

Warnung:

- Das Ersetzen einer Batterie durch einen falschen Typ kann Sicherheitsvorkehrungen aufheben und Gefahren verursachen.
- Die Entsorgung der Batterie/des Produkts durch Verbrennen, in einem heißen Ofen oder einer anderen Quelle signifikanter Hitze oder durch mechanisches Zerquetschen oder Schneiden der Batterie/des Produkts kann zu einer Explosion führen.
- Das Verlassen der Batterie/des Produkts in einer extrem heißen Umgebung kann zu einer Explosion oder Leckage von entflammenden Flüssigkeiten oder Gasen führen.
- Das Aussetzen der Batterie/des Produkts extrem niedrigem Luftdruck kann zu einer Explosion oder Leckage von brennbaren Flüssigkeiten oder Gasen führen.



VORSICHT: EXPLOSIONSGEFAHR, WENN DIE BATTERIE DURCH EINEN FALSCHEN TYP ERSETZT WIRD. ENTSORGEN SIE GEBRAUCHE BATTERIEN GEMÄSS DEN ANWEISUNGEN.

Achtung



Nicht im Flugzeug erlaubt.



Konformitätserklärung

Hiermit erklärt Anker Innovations Limited, dass dieses Produkt den Richtlinien 2014/53/EU & 2011/65/EU entspricht. Der vollständige Text der EU-Konformitätserklärung ist unter folgender Internetadresse verfügbar: <https://www.anker.com>.

Der folgende Importeur ist verantwortlich (Vertrag für EU-Belange):

Anker Innovations Deutschland GmbH | Georg-Muche-Strasse 3, 80807 Munich, Germany



Dieses Symbol bedeutet, dass das Produkt nicht als Hausmüll entsorgt werden darf, sondern einer angemessenen Sammelstelle für das Recycling zugeführt werden muss. Eine ordnungsgemäße Entsorgung und Wiederverwertung trägt dazu bei, natürliche Ressourcen, die menschliche Gesundheit und die Umwelt zu schützen. Weitere Informationen zu Entsorgung und Recycling des Produkts erhalten Sie von der Gemeinde vor Ort, dem Entsorgungsdienst oder dem Geschäft, in dem Sie dieses Produkt gekauft haben.



Die Bluetooth®-Wortmarke und -Logos sind eingetragene Marken von Bluetooth SIG, Inc., und ihre Verwendung durch Anker Innovations Limited erfolgt unter Lizenz. Andere Marken und Markennamen sind Eigentum ihrer jeweiligen Inhaber.