

PhysioPedal[®]

User Manual EN ES FR 日本 中文



by Nobol[®]

Plug-In / Resistance

Hello

Hola

Bonjour

こんにちは

你好

Contents

Safety instructions	5
What's in the box	6
Specifications	7
Features	8
Remote Control / Display	9
Remote Control Buttons	10
Getting Started	11
Resistance Mode	12
Assisted Mode	13
Troubleshooting	14
Warranty	15

*Please read this user manual carefully and keep it for future reference.

The latest version of this user manual can be found on www.nobol.com

Welcome

Safety Instructions

When using The PhysioPedal, basic precautions should always be followed, including the following:

Read all instructions before using The PhysioPedal.



Warning

To Reduce the risk of burns, fire, electric shock, or injury to persons:

Disconnect the charger from the PhysioPedal when not in use, and before putting on or taking off parts.

Use The PhysioPedal only for its intended use as described in this manual.

Do not use attachments not recommended by the manufacturer.

- Never operate The PhysioPedal if it's damaged, or not working properly, if it has been dropped or damaged, or dropped into water.
- Return The PhysioPedal to a service center for examination and repair.
- Never drop or insert any object into any opening.
- Do not use it in the rain.
- Do not operate where aerosol (spray) products are used or where oxygen is administered.
- For household use only.

This appliance can be used by children aged 8 years and above and by individuals with reduced physical, sensory, or mental capabilities, or a lack of experience and knowledge, if they have been given supervision or instruction regarding the safe use of the appliance and understand the hazards involved. Children should not play with the appliance. Cleaning and user maintenance should not be performed by children without supervision. The appliance is intended to be used only with the power supply unit provided with it.

What's in the box

A PhysioPedal Body

B Base

C Wireless Remote

D Plug-In Cable & Adapter

E Oversized Pedals x 2

F Handles x 2

G Base Screws x 4

H Wrench



Specifications

Product Model: PP0002	Net Weight: 8.61 Kg. 19 Lbs.
Rated Power: 72W	Gross Weight: 11.25 Kg. 24.8 Lbs.
Product Size: 20.2 x 10.6 x 14.6 in.	Body: 5.4 Kg. 12 Lbs.
Output: 24V=3A	Handles: 0.3 Kg. 0.7 Lbs.
Input: 110~220V AC	Comfort Pedals: 1.6 Kg. 3.6 Lbs.

Cleaning and Storing

Make sure the power is **OFF**. Use a damp, clean cloth and gently wipe your PhysioPedal. Store in a clean, cool, dry place, not in direct sunlight, when not in use. Any other servicing should be performed by an authorized service representative.

Features

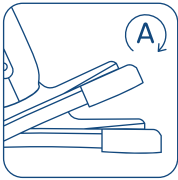

Tilt-sensitive safety feature

10° angle triggers alarm and auto-stops motor

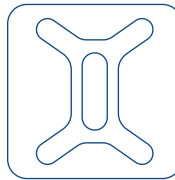

Ergonomic Base

Enhanced stability, lightweight design

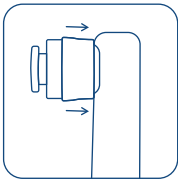

Quick Release Pedal

Pull the shaft and easily insert or release the pedal



Remote Control

Senior friendly Intuitive Interface

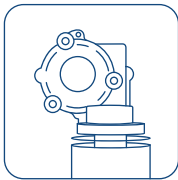

Motor

Medical grade DC electric motor



Interactive Screen

Tracking and reporting of all usage, calories, distance, time used

Remote Control / Display

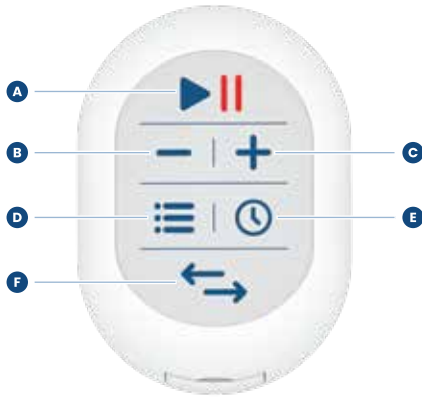

- A** Start/Stop
- B** Decrease Speed
- C** Increase Speed
- D** Menu
- E** Timer
- F** Switch Direction



- A** Rotations per minute
- B** Timer
- C** Timer Countdown
- D** Calories
- E** Steps

Remote Control Buttons

Press the **Start/Stop** button once to start the Pedals or Handles to move.

Press **Start/Stop** button again to stop.



The unit will start a slow speed of 30 RPM, to increase the speed press the **Plus** button.

To decrease the speed press the **Minus** button.



To set the timer, press the **Clock** button.

The PhysioPedal will start at 10 minutes.

Each press will increase the time by 10 minutes up to 90 minutes total.





To change between Time, Calories, and Steps, press the **Menu** button.



To switch the rotational direction of pedals, push the **Two Arrows** button.



If the remote control stops working, you may need to reconnect the remote control to your PhysioPedal. Turn the PhysioPedal **ON**  then, on the remote control, press and hold the **Switch Direction** button  for 3 seconds until you hear a beep.

Getting Started

Assembly

To assemble the PhysioPedal, use the **Tool (pic1)** to screw the **4 Screws** to attach **the base to the body** of the PhysioPedal.

Attach **the Pedals or Handles** into the Cranks. Switch from Pedals to Handles with a simple action, simply pull the knob back and slide the Pedals or Handles in or out (**pic2**).

Plug the **Power Cord (pic3)** into the Front of the Unit, screw until hand tight.

Put the **Remote Control (pic4)** over the magnetic screen.

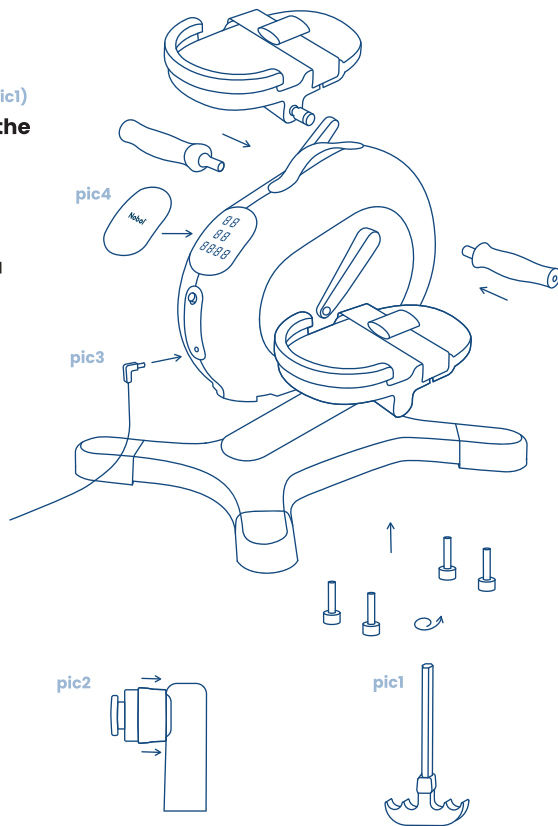

Resistance Mode

(Default Mode)

To **activate** the **PhysioPedal**, ensure it is connected to an **electrical outlet**. Press the **Power Button** located on the front of the unit to initiate **power**.

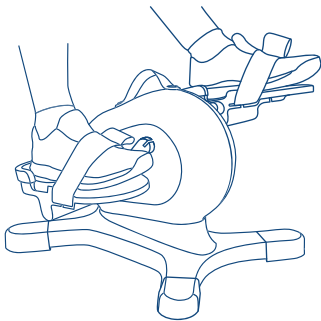

To **increase resistance**, simply use the **Remote Control's + button** and select your preferred **resistance level**.

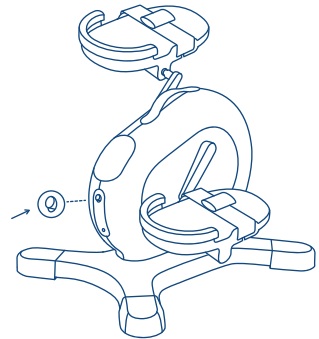

When activating the **PhysioPedal**, start at **Level I**. **Sit comfortably** and position both feet on the **pedals**. **Begin pedaling**.

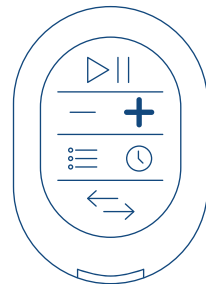

Assisted Mode

To activate **Assisted Mode**, simply press the **play button** on the **Remote Control**.

To increase speed in the assistance level, press the **+** button on the **Remote Control** to your preferred level. **Sit comfortably** and position both feet on the **pedals**. **Begin pedaling**.

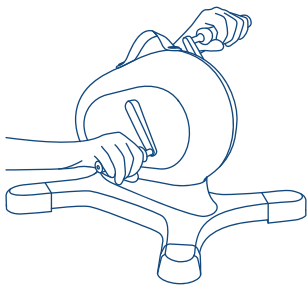
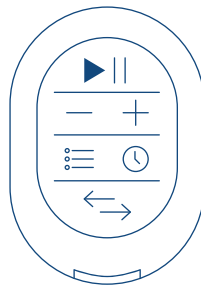

For upper body exercise, place the **PhysioPedal** on an elevated platform or table, and position your hands on the grips.

Upon completion, simply turn off the PhysioPedal by pressing the **Switch OFF** button.

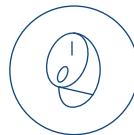

Troubleshooting

If you encounter any issues while using this product, please consult the provided tips and troubleshooting methods. If the problem persists, power off the device and reach out to Nobol Customer Support at cs@Nobol.com for assistance.

Use Failure	The reason	Solution
Product Not Functioning (Cannot be Turned On)	The power switch is in the off state	Put the power switch on
	The adapter is not powered on	Power on the adapter and check if the DC interface is in good contact
Remote control not working	The battery insulation sheet has not been removed	Remove the insulation sheet
	The battery of the remote control is depleted	Replace with a new battery
After turning on, the buzzer will sound an alarm and display	The product is tilted or has not been positioned on a flat surface	Place the product on the flat ground
Product Stops during operation	Incorrect setting for the timer	Press the power button to restart
Stop working during use, alarm display	When the pedaling speed exceeds the set RPM, an overspeed alarm is activated, which is part of the normal overspeed alarm function	Reducing pedal speed will restore normal operation

Warranty

Register on Nobol.com or contact our customer service by emailing us at cs@Nobol.com to start your warranty period.

If within one year from the date of purchase, this device fails due to a defect in material or workmanship, Nobol Inc. will repair or replace the device or necessary components, free of charge.

This warranty excludes:

- A. Damage caused by accident, abuse, mishandling, or transport
- B. Units subjected to unauthorized repair
- C. Damage exceeding the cost of the product
- D. Deterioration of the delivered product resulting from abnormal storage and/or safeguarding conditions on the client's premises
- E. Products taken apart or repaired by anyone other than an authorized service representative
- F. Failure to provide the dated proof of purchase and serial number on your device
- G. Products purchased from an unauthorized retailer
- H. Please do not try and repair the unit yourself, as this will void your warranty

*Some states and countries do not allow a limitation of damages, so the foregoing limitation may not apply to you. This warranty guarantees specific legal rights, but other rights may vary between countries and from state to state. This warranty service is available through the operating policies and procedures of Nobol Inc., and all Nobol international distributors. If you are a client, please contact the appropriate Nobol business entity dealer, or retailer, from whom you directly purchased the device for warranty and return authorization procedures. This warranty is initiated and executed by Nobol Inc.

Contenidos

Instrucciones de seguridad	17
Qué hay en la caja	18
Especificaciones	19
Características	20
Control Remoto / Pantalla	21
Los Botones del control remoto	22
Empezando	23
Modo de Resistencia	24
Modo Asistido	25
Resolución de problemas	26
Garantía	27

*Lea atentamente este manual de usuario y guárdelo para consultarlo en el futuro.
La última versión de este manual de usuario se puede encontrar en www.nobol.com

Bienvenidos

Instrucciones de seguridad

Al usar The PhysioPedal, siempre se deben tomar precauciones básicas seguirse, incluyendo lo siguiente:

[Lea todas las instrucciones antes de usar The PhysioPedal.](#)



Advertencia

Para reducir el riesgo de quemaduras, incendios, descargas eléctricas o lesiones personales: Desconecte el cargador de la bicicleta cuando no esté en uso, y antes de poner o quitar piezas.

Utilice el PhysioPedal únicamente para el uso previsto que se describe en este manual. No utilice accesorios no recomendados por el fabricante.

- Nunca opere el PhysioPedal si está dañado o no funciona correctamente, si se ha caído o dañado, o si se ha caído al agua.
- Devuelva el PhysioPedal a un centro de servicio para su revisión y reparación.
- Nunca deje caer ni inserte ningún objeto en ninguna abertura.
- No lo use bajo la lluvia.
- No opere donde se usen productos en aerosol (spray) o donde se administre oxígeno.
- Solo para uso doméstico.

Este electrodoméstico puede ser utilizado por niños de 8 años en adelante y por personas con capacidades físicas, sensoriales o mentales reducidas, o falta de experiencia y conocimiento, siempre que cuenten con supervisión o instrucciones sobre el uso seguro del electrodoméstico y comprendan los peligros involucrados. Los niños no deben jugar con el electrodoméstico. La limpieza y el mantenimiento no deben ser realizados por niños sin supervisión. El electrodoméstico solo debe ser usado con la unidad de suministro de energía proporcionada.

Qué hay en la caja

A PhysioPedal Cuerpo

B Base

C Control remoto inalámbrico

D Cable y Adaptador de Enchufe

E Pedales x 2

F Pedal de mano x 2

G Tornillos de base x 4

H Llave inglesa



Especificaciones

Modelo del producto: PP0002	Peso Neto: 8,61 Kg. 19 libras
Potencia nominal: 72W	Peso Bruto: 11,25 Kg. 24.8 libras
Tamaño del producto: 20.2 x 10.6 x 14.6 in.	Cuerpo: 5,4 Kg. 12 libras
Salida: 24V=3A	Mangos: 0,3 Kg. 0.7 libras
Entrada: 110~220V AC	Pedales Confort: 1,6 Kg. 3.6 libras

Limpieza y almacenamiento

Asegúrese de que la alimentación esté **APAGADA**. Utilice un paño húmedo y limpio para limpiar su PhysioPedal suavemente. Almacenar en un lugar limpio, fresco y seco, no expuesto directamente a la luz solar cuando no esté en uso. Cualquier otro servicio debe ser realizado por un representante de servicio autorizado.

Características

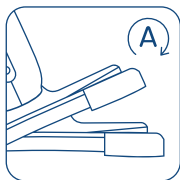

Función de seguridad sensible a la inclinación

El ángulo de 10° activa la alarma y motor de parada automática

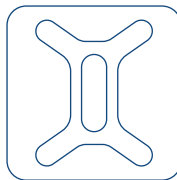

Base ergonómica

Estabilidad mejorada, diseño ligero

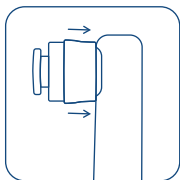

Pedal de liberación rápida

Tire del eje e inserte o suelte fácilmente el pedal



Control remoto

Interfaz intuitiva amigable para personas mayores

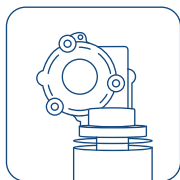

Motora

Motor eléctrico de CC de grado médico

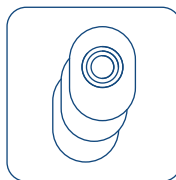

Interactive Screen

Seguimiento e informes de todas las calorías de uso, distancia, tiempo utilizado

Control Remoto / Pantalla

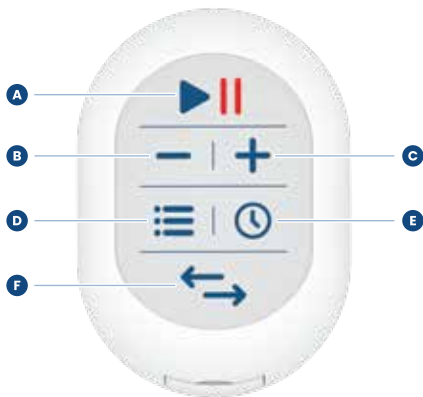

- A** Comenzar/Pausar
- B** Reducir la velocidad
- C** Umentar la velocidad
- D** Menú
- E** Tiempo
- F** Cambiar de direccion



- A** Rotación por minuto
- B** Tiempo
- C** Cuenta regresiva del temporizador
- D** Calorías
- E** Pasos

Los Botones del control remoto

Presione el botón **Start/Stop** una vez para comenzar a mover los pedales o las manijas. Presione el botón **Start/Stop** nuevamente para detener.



La unidad comenzará a una velocidad lenta de 30 RPM, para aumentar la velocidad presione el botón **Positivo**. Para disminuir la velocidad, presione el botón **Negativo**.



Para configurar el temporizador, presione el **Reloj**. El PhysioPedal comenzará a los 10 minutos. Cada pulsación aumentará el tiempo en 10 minutos hasta 90 minutos en total.





Para cambiar entre los modos de **Tiempo, Calorías y Pasos**, pulse el botón de **Menú**.



Para cambiar la **Dirección**, presiona el botón de **Dos Flechas**.



Si el control remoto deja de funcionar, es posible que deba volver a conectar el control remoto a su PhysioPedal. **Encienda** el PhysioPedal  y luego, en el control remoto, presione y mantenga presionado el botón **Cambiar Dirección**  durante 3 segundos hasta que escuche un pitido.

Empezando

Asamblea

Para usar el **PhysioPedal**, use la **herramienta (imagen 1)** para atornillar los **4 tornillos** para unir **la base al cuerpo** del **PhysioPedal**.

Fije el **pedales o las manijas** en las bielas. Cambie de pedales a manijas con una simple acción, simplemente tire de la perilla hacia atrás y deslice los pedales o las manijas hacia adentro o hacia afuera (**imagen 2**).

Enchufe el **cable de alimentación (imagen 3)** en la parte delantera de la unidad, atorníllelo

Coloque el **control remoto (imagen 4)** sobre la pantalla magnética.

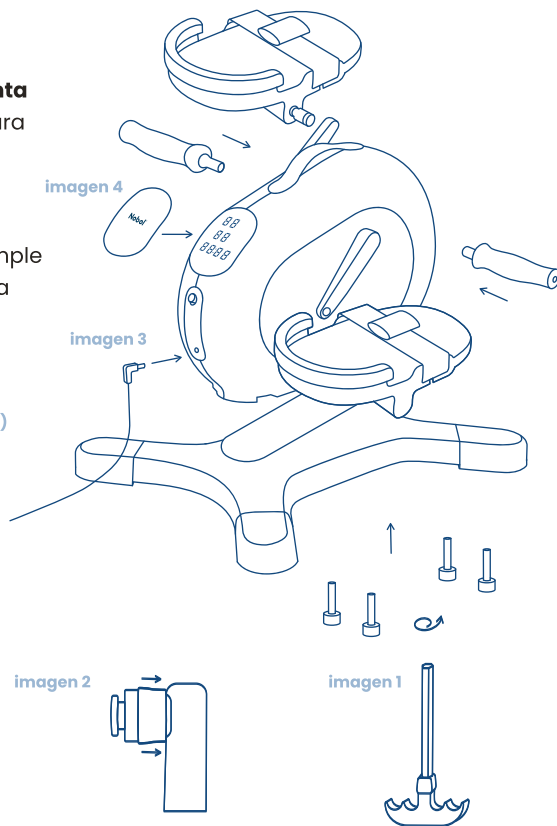

Modo de Resistencia

(Modo Predeterminado)

Para **Activar** el **PhysioPedal**, asegúrese de que esté **Conectado** a una **Toma de Corriente**. Presione el **Botón de Encendido** ubicado en la parte frontal de la unidad para **Iniciar** la **Alimentación**.

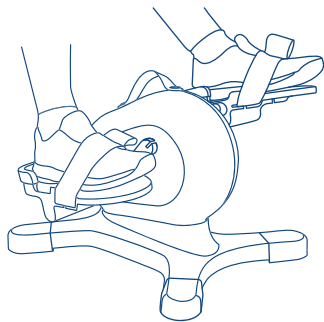

Para **Aumentar la Resistencia**, simplemente utilice el **Botón + del Control Remoto** y seleccione su **Nivel de Resistencia Preferido**.

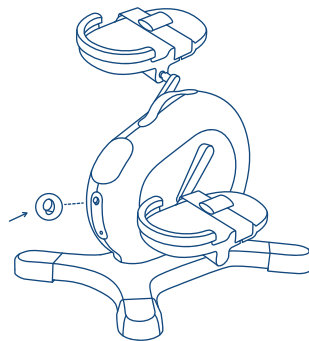

Al **Activar** el **PhysioPedal**, comience en el **Nivel I**. **Siéntese Cómodamente** y coloque ambos **Pies en los Pedales**. **Comience a pedalear**.

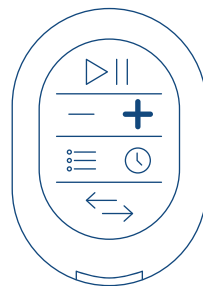

Modo Asistido

Para **Activar** el **Modo Asistido**, simplemente presiona el **Botón de Reproducción** en el **Control Remoto**.

Para **Aumentar** la **Velocidad** en el **Nivel de Asistencia**, presiona el botón + en el **Control Remoto** hasta tu **Nivel Preferido**. Siéntate cómodamente y coloca ambos **Pies en los Pedales**. Comienza a **Pedalear**.

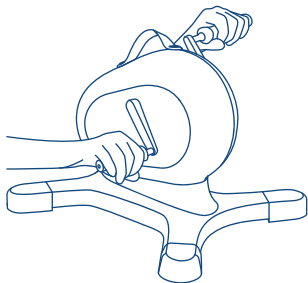

Para **Ejercicio de la Parte Superior del Cuerpo**, coloca el **PhysioPedal** en una **Plataforma Elevada o Mesa**, y posiciona tus manos en los **Agarres**.

Al Completar, simplemente apague el **PhysioPedal** presionando el botón de **Apagado**.

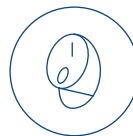
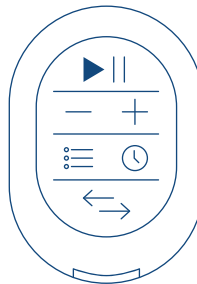

Resolución de problemas

Si encuentras algún problema al usar este producto, por favor consulta los consejos proporcionados y los métodos de resolución de problemas. Si el problema persiste, apaga el dispositivo y comunícate con el Soporte al Cliente de Nobol en cs@Nobol.com para recibir asistencia.

Fallo de uso	La razón	Solución
Producto no Funciona (No Puede Encenderse)	El interruptor de encendido está en posición apagada	Enciende el interruptor de encendido
	El adaptador no está encendido	Encienda el adaptador y verifique si la interfaz de corriente continua está en buen contacto
El control remoto no funciona	No se ha retirado la lámina de aislamiento de la batería	Retire la lámina de aislamiento
	La batería del control remoto está agotada" or "La batería del mando a distancia está descargada	Sustituir con una nueva batería
Después de encender, la alarma sonará y se mostrará en la pantalla	El producto está inclinado o no ha sido posicionado en una superficie plana	Coloque el producto en el suelo plano" or "Ponga el producto en una superficie plana
El producto se detiene durante la operación	Ajuste incorrecto del temporizador	Pulse el botón de encendido para reiniciar
Deja de funcionar durante el uso, pantalla de alarma" or "Se detiene durante el uso, pantalla de alarma	Cuando la velocidad de pedaleo supera las RPM establecidas, se activa una alarma de exceso de velocidad, que forma parte de la función normal de alarma de exceso de velocidad	Reducir la velocidad de pedaleo restaurará el funcionamiento normal

Garantía

Regístrese en [Nobol.com](https://www.nobol.com) o comuníquese con nuestro servicio de atención al cliente enviándonos un correo electrónico a cs@Nobol.com para comenzar su período de garantía.

Si dentro de un año a partir de la fecha de compra este dispositivo falla debido a un defecto en el material o en la mano de obra, Nobol Inc. reparará o reemplazará el dispositivo o los componentes necesarios, sin cargo.

Esta garantía excluye:

- A. Esta garantía excluye:
- B. Daños causados por accidente, abuso, mal manejo o transporte
- C. Unidades sujetas a reparación no autorizada
- D. Daños que excedan el costo del producto
- E. Deterioro del producto entregado como resultado de condiciones anormales de almacenamiento y/o salvaguardia en las instalaciones del cliente
- F. Productos desmontados o reparados por alguien que no sea un representante de servicio autorizado
- G. falta de proporcionar el comprobante de compra actualizado y el número de serie en su dispositivo
- H. Productos comprados a un minorista no autorizado
- I. No intente reparar la unidad usted mismo, ya que esto anulará la garantía

*Algunos estados y países no permiten una limitación de daños, por lo que es posible que la limitación anterior no se aplique a usted. Esta garantía garantiza derechos legales específicos, pero otros derechos pueden variar entre países y de estado a estado. Este servicio de garantía está disponible a través de las políticas y procedimientos operativos de Nobol Inc. y todos los distribuidores internacionales de Nobol. Si usted es un cliente, comuníquese con el distribuidor o minorista de la entidad comercial de Nobol correspondiente, a quien compró directamente el dispositivo para conocer los procedimientos de garantía y autorización de devolución. Esta garantía es iniciada y ejecutada por Nobol Inc.

Contenu

Consignes de sécurité	29
Qu'y a-t-il dans la boîte	30
Spécifications	31
Caractéristiques	32
Télécommande / Affichage	33
Boutons de la télécommande	34
Commencer	35
Mode Résistance	36
Mode Assisté	37
Dépannage	38
Garantie	39

*Veuillez lire attentivement ce manuel d'utilisation et le conserver pour référence future.
La dernière version de ce mode d'emploi est disponible sur www.nobol.com

Bienvenue

Consignes de sécurité

Lors de l'utilisation du PhysioPedal, des précautions de base doivent toujours être suivies, y compris les suivantes :

Lisez toutes les instructions avant d'utiliser le PhysioPedal.



Avertissement

Pour réduire le risque de brûlures, d'incendie, d'électrocution ou de blessures : Débranchez le chargeur du cycle lorsqu'il n'est pas utilisé, et avant de mettre ou de retirer des pièces.

Utilisez le PhysioPedal uniquement pour l'usage auquel il est destiné, comme décrit dans ce manuel. N'utilisez pas d'accessoires non recommandés par le fabricant.

- N'utilisez jamais le PhysioPedal s'il est endommagé ou ne fonctionne pas correctement, s'il est tombé ou endommagé, ou s'il est tombé dans l'eau.
- Renvoyez le PhysioPedal à un centre de service pour examen et réparation.
- Ne laissez jamais tomber ou n'insérez aucun objet dans une ouverture.
- Ne l'utilisez pas sous la pluie.
- Ne pas utiliser là où des produits aérosols (spray) sont utilisés ou là où de l'oxygène est administré.
- Pour usage domestique uniquement.

Cet appareil peut être utilisé par des enfants de 8 ans et plus, et par des personnes ayant des capacités physiques, sensorielles ou mentales réduites, ou un manque d'expérience et de connaissances, s'ils ont reçu une supervision ou des instructions sur l'utilisation sûre de l'appareil et comprennent les dangers impliqués. Les enfants ne doivent pas jouer avec l'appareil. Le nettoyage et l'entretien de l'utilisateur ne doivent pas être effectués par des enfants sans surveillance. L'appareil ne doit être utilisé qu'avec l'unité d'alimentation fournie.

Qu'y a-t-il dans la boîte

A PhysioPedal Corps

B Base

C Télécommande sans fil

D Câble et adaptateur secteur

E Pédales x 2

F Poignées x 2

G Vis de base x 4

H Clé



Spécifications

Modèle de produit: PP0002	Poids net: 8,61 kg. 19 livres.
Puissance nominale: 72 W	Poids brut: 11,25 kg. 24,8 livres.
Taille du produit: 20.2 x 10.6 x 14.6 po.	Corps: 5,4 kg. 12 livres.
Sortie: 24V=3A	Poignées: 0,3 kg. 0,7 lb.
Entrée: 110 ~ 220V AC	Pédales: 1,6 Kg. 3,6 livres.

Nettoyage et Stockage

Assurez-vous que l'alimentation est **ÉTEINTE**. Utilisez un chiffon propre et humide pour essuyer doucement votre PhysioPedal. Stockez-le dans un endroit propre, frais et sec, à l'abri de la lumière directe du soleil lorsqu'il n'est pas utilisé. Toute autre opération de maintenance doit être effectuée par un représentant de service autorisé.

Caractéristiques

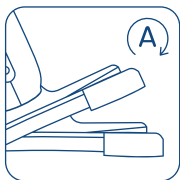

Fonction de sécurité sensible à l'inclinaison

Un angle de 10° déclenche l'alarme et le moteur s'arrête automatiquement

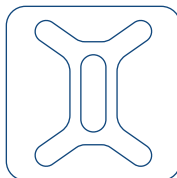

Socle ergonomique

Stabilité renforcée, conception légère

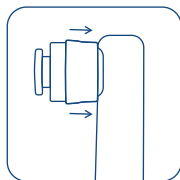

Pédale à dégagement rapide

Tirez sur l'arbre et insérez ou relâchez facilement la pédale



Télécommande

Adapté aux seniors Intuitif Interface

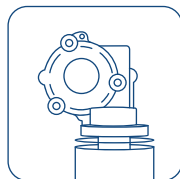

Moteur

Moteur électrique à courant continu sans balais, de qualité médicale

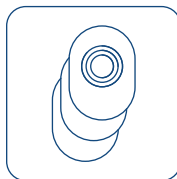

Écran interactif

Suivi et rapports de tous les usages, calories, distance, temps utilisé

Télécommande / Affichage

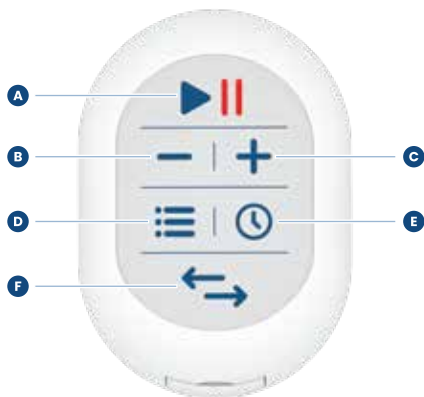

- A** Arrêt/Pause
- B** Diminuer la vitesse
- C** Augmenter la vitesse
- D** Menu
- E** Horloge
- F** Inverser la direction



- A** Tours par minute
- B** Minuteur
- C** Compte à rebours
- D** Calories
- E** Pas (distance)

Boutons de la télécommande

Appuyez une fois sur le bouton **Start/Stop** pour faire bouger les pédales ou les poignées.

Appuyez à nouveau sur le bouton **Start/Stop** pour arrêter.



L'appareil démarrera une vitesse lente de 30 RPM, pour augmenter la vitesse, appuyez sur le bouton **Plus**.

Pour diminuer la vitesse, appuyez sur le bouton **Moins**.



Pour régler la minuterie, appuyez sur le bouton **Clock**.

Le PhysioPedal commencera à 10 minutes. Chaque pression augmentera le temps de 10 minutes jusqu'à 90 minutes au total.





Pour changer entre le **Temps**, les **Calories** et les **Pas**, appuyez sur le bouton Menu.



Pour changer de **Direction**, appuyez sur le bouton **Deux Flèches**.



Si la télécommande cesse de fonctionner, vous devrez peut-être reconnecter la télécommande à votre PhysioPedal. Allumez le PhysioPedal puis, **SUR**  la télécommande, maintenez enfoncé le bouton de **changement de direction**  pendant 3 secondes jusqu'à ce que vous entendiez un bip.

Commencer

Assemblage de l'appareil

Pour utiliser le PhysioPedal, utilisez **l'outil** (image 1) pour visser les **4 vis** pour fixer **la base** au **corps** du PhysioPedal.

Fixez **les pédales** ou **les poignées** dans les manivelles. Passez des pédales aux poignées d'une simple action, tirez simplement le bouton vers l'arrière et faites glisser les pédales ou les poignées vers l'intérieur ou vers l'extérieur (image 2).

Branchez **le cordon** d'alimentation (image 3) à l'avant de l'appareil, vissez jusqu'à ce qu'il soit serré à la main.

Placez la **télécommande** (image 4) sur l'écran magnétique.

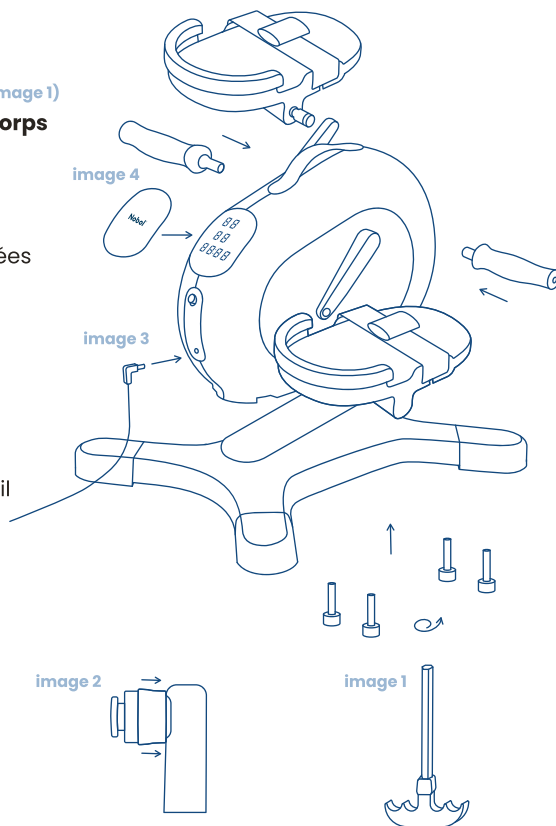

Mode Résistance

(Mode par défaut)

Pour **Activer** le **PhysioPedal**, assurez-vous qu'il est **Connecté** à une **Prise Électrique**. Appuyez sur le **Bouton d'alimentation** situé à l'avant de l'unité pour **Initier l'alimentation**.

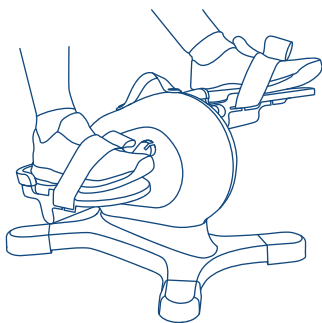

Pour **Augmenter la Résistance**, utilisez simplement le **Bouton + de la Télécommande** et sélectionnez votre **Niveau de Résistance Préféré**.

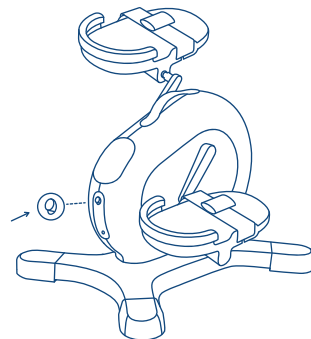

Lors de l'**activation** du **PhysioPedal**, commencez au **Niveau I**. **Asseyez-vous Confortablement** et positionnez vos deux **Pieds sur les Pédales**. **Commencez à Pédaler**.

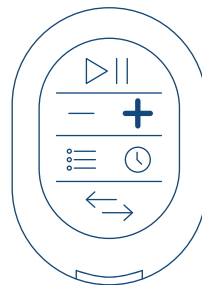

Mode Assisté

Pour **Activer** le **Mode Assisté**, appuyez simplement sur le **Bouton de Lecture** sur la **télécommande**.

Pour **Augmenter** la **Vitesse** dans le **Niveau d'assistance**, appuyez sur le bouton + de la **Télécommande** jusqu'à votre **Niveau Préféré**.
Asseyez-vous **Confortablement** et positionnez vos deux **Pieds sur les Pédales**.
Commencez à Pédaler.

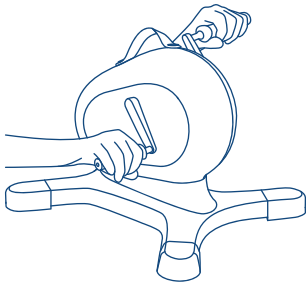
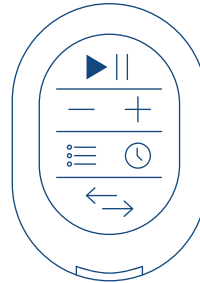

Pour l'**exercice du Haut du Corps**, placez le **PhysioPedal** sur une **Plateforme Surélevée ou une Table**, et positionnez vos **Mains sur les Poignées**.

À la fin, éteignez simplement le **PhysioPedal** en appuyant sur le bouton **OFF**.

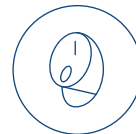

Dépannage

Si vous rencontrez des problèmes lors de l'utilisation de ce produit, veuillez consulter les conseils fournis et les méthodes de dépannage. Si le problème persiste, éteignez l'appareil et contactez le support client de Nobol à cs@Nobol.com pour obtenir de l'aide.

Échec d'utilisation	La raison	Solution
Produit non fonctionnel (ne peut pas être allumé)	L'interrupteur d'alimentation est en position éteinte	Met le commutateur d'alimentation en marche
	L'adaptateur n'est pas allumé" or "L'adaptateur ne fonctionne pas	Allumez l'adaptateur et vérifiez si l'interface DC est en bon contact
Télécommande ne fonctionne pas	La feuille d'isolation de la batterie n'a pas été retirée	Retirez la feuille d'isolation" or "Enlevez la feuille d'isolation
	La batterie de la télécommande est épuisée" or "La pile de la télécommande est déchargée	Remplacez par une nouvelle pile
Après l'allumage, le buzzer émettra une alarme et affichera	Le produit est incliné ou n'a pas été positionné sur une surface plane	Placez le produit sur le sol plat
Le produit s'arrête pendant l'opération	Réglage incorrect pour la minuterie	Appuyez sur le bouton d'alimentation pour redémarrer
Cesse de fonctionner pendant l'utilisation, affichage d'alarme	Lorsque la vitesse de pédalage dépasse les RPM définis, une alarme de survitesse est activée, qui fait partie de la fonction normale d'alarme de survitesse	Réduire la vitesse de pédalage rétablira le fonctionnement normal

Garantie

Enregistrez-vous sur Nobol.com ou contactez notre service client en nous envoyant un e-mail à cs@Nobol.com pour commencer votre période de garantie.

Si dans sa première année d'utilisation à compter de la date d'achat, cet appareil tombe en panne en raison d'un défaut de matériaux ou de fabrication, Nobol Inc. réparera ou remplacera gratuitement l'appareil ou les composants nécessaires.

Cette garantie exclut:

- A. Dommages causés par un accident, un abus, une mauvaise manipulation ou un transport
- B. Unités soumises à une réparation non autorisée
- C. Dommages dépassant le coût du produit
- D. Détérioration du produit livré résultant de conditions anormales de stockage et/ou de conservation chez le client
- E. Produits démontés ou réparés par une personne autre qu'un représentant de service autorisé
- F. Défaut de fournir la preuve d'achat datée et le numéro de série sur votre appareil
- G. Produits achetés auprès d'un détaillant non autorisé
- H. Veuillez ne pas essayer de réparer l'appareil vous-même, car cela annulera votre garantie

Certains états et pays n'autorisant pas la limitation des dommages, la limitation ci-dessus peut ne pas s'appliquer à vous. Cette garantie garantit des droits légaux spécifiques, mais d'autres droits peuvent varier d'un pays à l'autre et d'un État à l'autre. Ce service de garantie est disponible dans le cadre des politiques et procédures d'exploitation de Nobol Inc. et de tous les distributeurs internationaux Nobol. Si vous êtes un client, veuillez contacter le revendeur ou le revendeur Nobol approprié auprès duquel vous avez acheté directement l'appareil pour connaître les procédures de garantie et d'autorisation de retour. Cette garantie est initiée et exécutée par Nobol Inc.

内容

安全説明書	41
箱の中身は何ですか	42
仕様書	43
特徴	44
リモコン / ディスプレイ	45
リモコンのボタン	46
はじめに	47
抵抗モード	48
アシストモード	49
トラブルシューティング	50
保証書	51

*この取扱説明書を注意深くお読みいただき、将来の参照のために保管してください。
この取扱説明書の最新版は www.nobol.com で入手できます。

ようこそ

安全説明

PhysioPedalを使用する際には、次の基本的な注意事項を常守する必要があります：

PhysioPedalを使用する前にすべての説明書を読んでください。



警告

やけど、火災、感電、またはけがのリスクを軽減するために：

サイクルを使用していないときや部品の取り外し前に、充電器をサイクルから切断してください。

このマニュアルで説明されているように、PhysioPedalをその予定用途にのみ使用してください。

メーカーが推奨しないアタッチメントは使用しないでください。

- PhysioPedalが損傷しているか、正常に動作していない場合、または落下したり損傷したりした場合は、絶対に操作しないでください。水に落とした場合も同様です。
- PhysioPedalを検査および修理するためにサービスセンターに返却してください。
- 絶対に何かを落としたり、開口部に何かを挿入したりしないでください。
- 雨の中で使用しないでください。
- 噴霧製品が使用されている場所や酸素が供給されている場所では操作しないでください。
- 家庭用にのみ使用してください。

この家電製品は8歳以上の子供や、身体的、感覚的、または精神的な能力が制限された個人、または経験や知識が不足している場合であっても、安全な使用に関する監視または指示が与えられ、関連する危険を理解している場合に使用できます。子供は家電製品で遊んではいけません。清掃およびユーザーメンテナンスは監視なしに子供が行ってはなりません。この家電製品は付属の電源ユニットと一緒にのみ使用することが意図されています。

箱の中には何が入っていますか

A PhysioPedal 体

B ベース

C ワイヤレスリモート

D プラグインケーブルとアダプター

E オーバーサイズ ペダル × 2

F ハンドル × 2

G ベースのねじ × 4

H レンチ



仕様書

製品モデル: PP0002	ネット重量: 8.61キロ 19ポンド
定格電力: 72W	グロス重量: 11.25キロ 24.8ポンド
製品サイズ: 20.2 x 10.6 x 14.6 インチ	本体: 5.4キロ 12ポンド
出力: 24V=3A	ハンドル: 0.3キロ 0.7ポンド
入力: 110~220V AC	コンフォートペダル: 1.6キロ 3.6ポンド

清掃および保管

電源が**OFF**になっていることを確認してください。湿った清潔な布を使用し、PhysioPedalを優しく拭いてください。使用しないときは、直射日光の当たらない清潔で涼しい乾燥した場所に保管してください。その他のサービスは、認定されたサービス代理店によって行われるべきです。

特徴

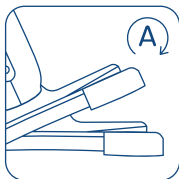

傾斜感知セーフティ機能

10度の角度でアラームが作動し、
モーターが自動停止します
(10どのかくどで)

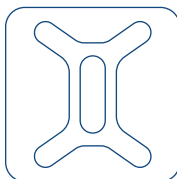

エルゴノミックなベース

強化された安定性、軽量
設計

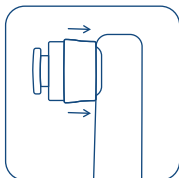

クイックリリースペダル

10度の角度でアラームが作動し、
モーターが自動停止します
(10どのかくどで)



リモートコントロール

シニアフレンドリーな
直感的なインターフェ
ース

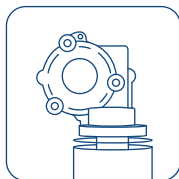

モーター

医療用グレードの直流電
動モーター

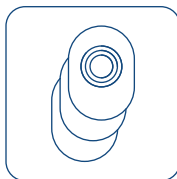

インタラクティブスクリーン

すべての利用、カロリー、
距離、使用時間のトラッキ
ングおよびレポート

リモートコントロール / ディスプレイ

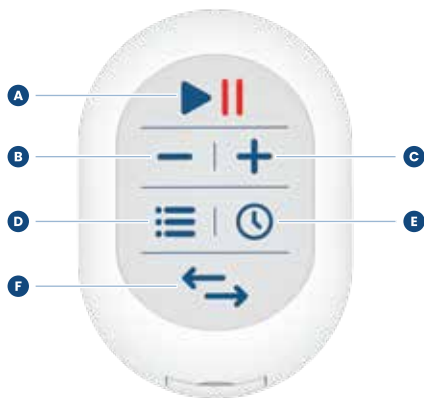

- A** スタート/ストップ
- B** スピードを減速
- C** スピードを増速
- D** メニュー
- E** タイマー
- F** 方向切り替え



- A** 1分間あたりの回転数
- B** タイマー
- C** タイマーカウントダウン
- D** カロリー
- E** 칼로리

リモートコントロールのボタン

ペダルまたはハンドルを動かすには、**スタート/ストップ**ボタンを1回押してください。停止するには、再び**スタート/ストップ**ボタンを押してください。



ユニットは30 RPMの低速で始まります。速度を上げるには「**プラス**」ボタンを押してください。速度を下げるには「**マイナス**」ボタンを押してください。



タイマーを設定するには、**クロック**ボタンを押してください。PhysioPedalは10分で始まります。各プレスで時間が10分ずつ増加し、合計90分まで増加します。





時間、カロリー、および歩数の間を切り替えるには、**メニュー**ボタンを押してください。



方向を切り替えるには、「**2つの矢印**」ボタンを押してください。



リモートコントロールが動作しなくなった場合、PhysioPedalにリモートコントロールを再接続する必要があるかもしれません。**PhysioPedalをON**  にしたら、リモートコントロールで「**方向切り替え**」 ボタンを3秒間押し続け、ビーブ音が鳴るまで待ってください。

はじめに

組み立て

"4本のネジ"、"ベース"、"ボディ"を取り付けるには、ツール(写真1)を使用して、4本のネジをベースをPhysioPedalのボディに取り付けます。

ペダルまたはハンドルをクランクに取り付けます。ペダルからハンドルに簡単に切り替えるには、ノブを引いてペダルまたはハンドルを簡単にスライドさせるだけです(写真2)。

電源コード(写真3)をユニットの前面に差し込み、手でしっかりとネジを締めてください。

リモートコントロール(写真4)を磁気スクリーンの上に置いてください。

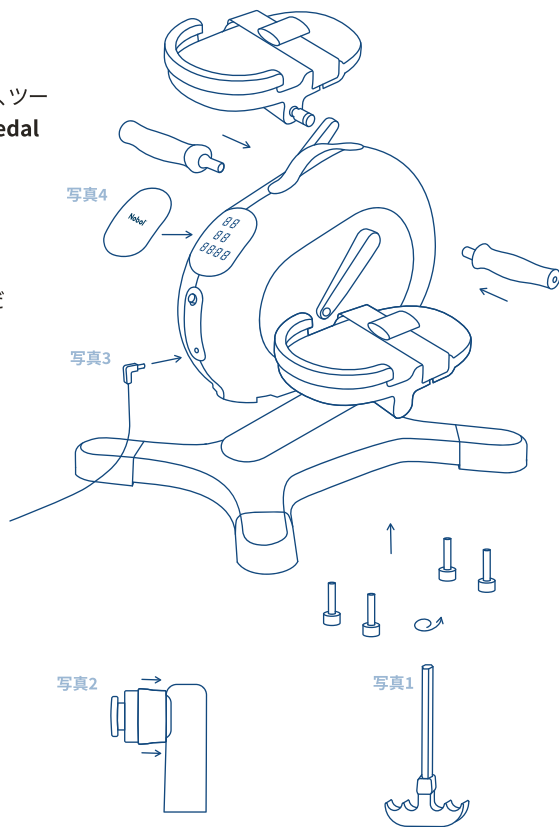

レジスタンスモード

(デフォルトモード)

PhysioPedalをアクティベートするには、電源に接続されていることを確認してください。ユニットの前面にある「電源ボタン」を押して、電源を起動します。

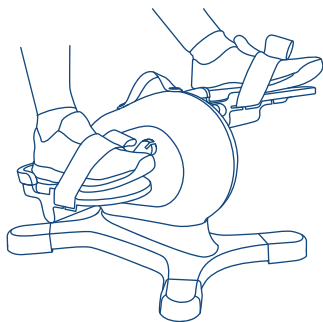

抵抗を増加させるには、単にリモコンの「+」ボタンを使用し、好みの抵抗レベルを選択してください。

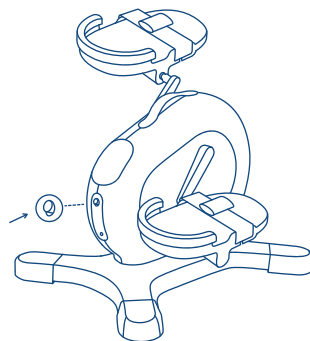

PhysioPedalをアクティベートする際は、Level Iから始めてください。
快適な座り方で、両足をペダルに乗せてください。
ペダリングを始めてください。

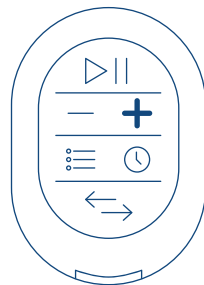

アシストモード

アシストモードをアクティベートするには、単にリモコンの**再生ボタン**を押してください。

アシストレベルで速度を上げるには、リモコンの「**+ボタン**」を押して、好みのレベルに設定してください。**快適な座り方**で、両足を**ペダルに乗せてください**。**ペダリングを始めてください**。

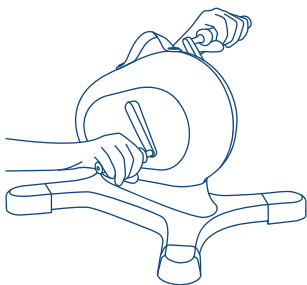
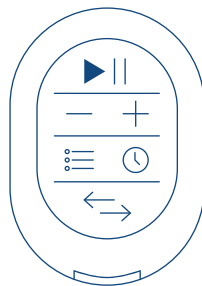

上半身のエクササイズには、**PhysioPedal**を高い台またはテーブルに置き、グリップに手を位置させてください

完了したら、単にPhysioPedalの「**Switch OFF**」ボタンを押して電源を切ってください。

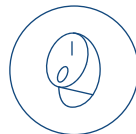

トラブルシューティング

この製品の使用中に何か問題が発生した場合は、提供されたヒントやトラブルシューティング手順を参照してください。問題が解決しない場合は、デバイスの電源を切り、cs@Nobol.com までお問い合わせください。

使用の障害	理由	解決策
製品が機能しない (電源が入らない)	電源スイッチはオフの状態です	電源スイッチをオンにしてください
	アダプターの電源が入っていません	アダプターの電源をオンにして、DCインターフェースが正しく接触しているか確認してください
リモコンが動作しません	バッテリーの絶縁シートが取り外されていません	絶縁シートを取り外してください
	リモコンの電池が切れています	新しい電池に交換してください
電源を入れるとブザーがアラームを鳴らし、ディスプレイが表示されず	製品が傾いているか、平らな表面に配置されていません	製品を平らな地面に置いてください
製品が動作中に停止します	タイマーの設定が正しくありません	パワーボタンを押して再起動してください
使用中に動作が停止し、アラームが表示されます	ペダリング速度が設定のRPMを超えると、過速アラームが作動し、これは通常の過速アラーム機能の一部です	ペダルの速度を減少させると正常な動作に戻ります

保証

Nobol.com で登録するか、cs@Nobol.com にメールでお問い合わせいただくと、保証期間が始まります。

1年以内に購入日から、このデバイスが材料または加工の欠陥により故障した場合、Nobol Inc. は無料でデバイスまたは必要な部品を修理または交換します。

この保証の対象外：

- A. 事故、乱用、取り扱い不良、または輸送による損傷
- B. 認可されていない修理を受けた製品
- C. 製品のコストを超える損傷
- D. 異常な保管および/または顧客の施設での保護条件から生じる納入製品の劣化
- E. 認可されたサービス担当者以外によって分解または修理された製品
- F. デバイスの購入日とシリアル番号の証明書を提供できない場合
- G. 認可されていない小売業者から購入された製品
- H. ユーザー自身でユニットを修理しようとししないでください。これにより保証が無効になります

*一部の州や国では損害の制限が認められていないため、上記の制限があなたには適用されない可能性があります。この保証は特定の法的権利を保証しますが、他の権利は国や州によって異なる場合があります。この保証サービスは、Nobol Inc. の運営方針および手順を通じて提供され、すべてのNobol国際販売代理店を通じて利用できます。お客様は、デバイスを直接購入したNobolのビジネスエンティティディーラーまたは小売業者に連絡して、保証および返品の承認手続きを確認してください。この保証はNobol Inc. によって発行および実行されます。

使用手册目录

安全说明	53
包装内含物	54
产品规格	55
功能	56
遥控器/显示屏	57
遥控器按钮功能	58
开始使用指南	59
自动模式	60
手动模式	61
故障排除	62
保修说明	63

在线获取:为了获取最新版本的用户手册,请访问 www.nobol.com, 以确保始终使用最新的产品信息。

欢迎

安全说明

在使用PhysioPedal时,应始终遵循基本预防措施,包括以下内容:

在使用PhysioPedal之前,请阅读所有说明。



警示

为减少烧伤、火灾、电击或人员受伤的风险: 请在不使用时断开循环车的充电器,并在安装或卸下零部件之前断开连接。

请仅按照本手册中所描述的用途使用PhysioPedal,切勿使用制造商未推荐的附件。

- 请勿在PhysioPedal受损、无法正常运行、受到撞击或进水的情况下进行操作。
- 将PhysioPedal送回服务中心进行检查和维修。
- 切勿将任何物体投放或插入任何开口。
- 请勿在雨中使用。
- 请勿在使用气雾剂喷雾产品或进行氧气治疗的场所操作。
- 仅供家庭使用

该设备可供8岁及以上的儿童和患有以下疾病的个人使用

在了解该设备所涉及的危险的情况下,那些身体、感官或心理能力下降,缺乏经验和知识的人须在专业人士的监督和指导下使用该设备。

儿童不应该随意玩弄该设备。且在没有监护人的陪同下,儿童不应对该设备进行清洁和维护。

仅用提供的原装电源对该设备充电。

包装内含物

A PhysioPedal 机身

B 底座

C 无线遥控器

D 插电线和适配器

E 脚踏板 x 2

F 手柄 x 2

G 底座螺丝 x 4

H 扳手



产品规格

产品型号: PP0002	净重: 8.61 公斤 19 磅
额定功率: 72瓦	毛重: 11.25 公斤 24.8 磅
产品尺寸: 51.3 x 26.9 x 37.1 厘米	机身: 5.4 公斤 12 磅
输出: 24V=3A	手柄: 0.3 公斤 0.7 磅
输入: 110~220V AC	舒适踏板: 1.6 公斤 3.6 磅

清洁和存储指南

确保电源**关闭**。使用湿润、清洁的布轻轻擦拭PhysioPedal。在不使用时，请存放在清洁、凉爽、干燥的地方，避免直接阳光照射。其他任何维护工作应由授权的服务代表进行。

功能



倾斜敏感安全功能

当倾斜角度达到10度时触发警报并自动停止电机

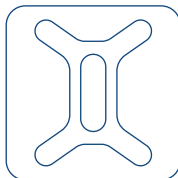

人体工学底座

增强稳定性, 轻量化设计

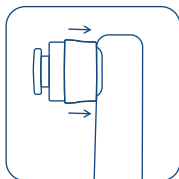

脚踏板快拆装置

拉动轴, 轻松插入或拆卸踏板



遥控器

简单直观的操作界面

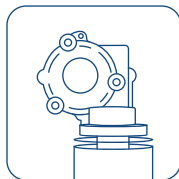

电机

医用级直流电机

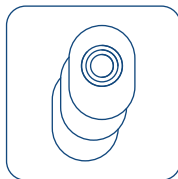

数据显示屏

监测并记录所有使用情况
包括卡路里消耗
行驶距离和使用时间

遥控器/显示屏

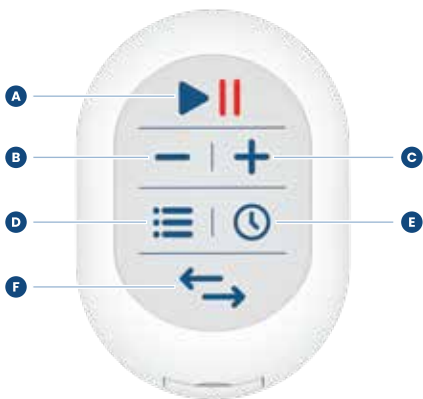

- A** 开关
- B** 减小速度
- C** 增加速度
- D** 倒计时、卡路里和圈数显示
- E** 倒计时
- F** 转向切换



- A** 每分钟转速
- B** 计时器
- C** 倒计时
- D** 卡路里
- E** 步数

遥控器按钮功能

按一次**启动/停止按钮**以启动踏板或**手柄**运动。

再次按下**启动/停止按钮**以**停止**。



该设备将以**30 RPM**的**缓慢速度**启动,若要**增加速度**,请按**加号按钮**。若要**减小速度**,请按**减号按钮**



设置**计时器**,请按下**时钟按钮**。

PhysioPedal将在**10分钟**时启动。

每次按下按钮都会增加**10分钟**,最多可达**90分钟**。





切换**时间、卡路里和步数**,只需轻按**菜单按钮**。



切换**方向**,请按下**双箭头按钮**。



如果**遥控器**停止工作,您可能需要重新将遥控器与**PhysioPedal**连接。首先打开**PhysioPedal**电源 , 然后在**遥控器**上,按住 **切换方向**  按钮 (+/-) 3秒,直到听到**蜂鸣声**。

开始使用指南

产品组装

请使用工具(见图片1)将四颗螺钉拧紧,将底座连接到PhysioPedal的主体。

将踏板或手柄安装到曲柄上,通过简单的动作从踏板切换到手柄,只需轻松拉动旋钮,然后滑动踏板或手柄插入或拔出(见图片2)。

将电源线(见图片3)插入设备前部,旋紧至手紧即可。

将遥控器(见图片4)放在磁吸显示屏。



阻力模式

(默认模式)

启动**PhysioPedal**，请确保连接到电源插座。按设备前部的**电源按钮**以启动电源。

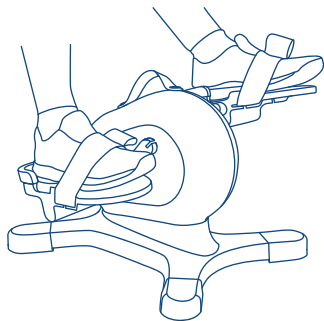

增加**阻力**，只需使用**遥控器**上的“+”按钮，并选择您认为**舒适**的阻力级别。

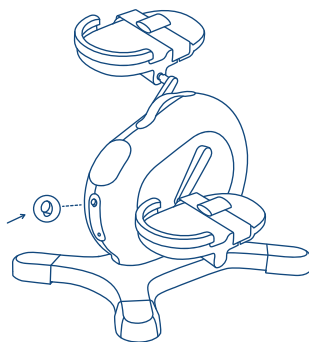

启动**PhysioPedal**时，请选择第一级。坐在**舒适**的位置上，将双脚放在**踏板**上，开始踏行。

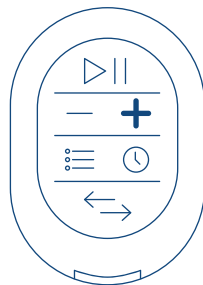

智能被动模式

启动**智能被动式**，只需按**遥控器**上的**开始**按钮。

如果想要提高或者降低速度，请按**遥控器**上的“+”或者“-”按钮，选择合适的速度进行运动。

注意在运动前，请将设备平放。并找个**舒适**的位置坐好，将双脚放在脚踏板上。

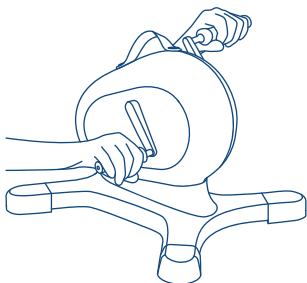
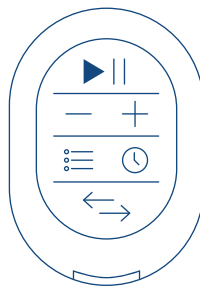

进行上半身锻炼时，请将**PhysioPedal**放在高架平台或桌子上，然后将双手放在**手柄**上。

结束使用后，只需按下按钮关闭**PhysioPedal**。

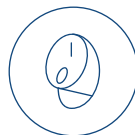

故障排除

在使用本产品时遇到任何问题,请参考提供的提示和故障排除方法。如果问题仍然存在,请关闭设备电源,并联系Nobol 客户支持:cs@Nobol.com 寻求帮助。

使用故障	原因	解决方案
产品不起作用 (无法开启)	电源开关处于关闭状态	打开电源开关
	适配器未通电	打开适配器电源,检查DC接口是否良好接触
遥控器无法使用	电池绝缘片未取下	拆除绝缘片
	遥控器电池耗尽	用新电池替换
打开电源后,蜂鸣器将发出警报,并显示屏会显示	产品倾斜或未放置在平坦表面上	将产品放置在平坦地面上
产品在运行中停止	定时器设置错误	按电源按钮重新启动
使用过程中停止工作,显示警报	当踩踏速度超过设定的RPM时,会触发超速警报,这是正常超速警报功能的一部分	降低踏板速度将恢复正常操作

保修说明

启动您的保修期,请在Nobol.com上注册或通过发送电子邮件至cs@Nobol.com与我们的客户服务联系。

如果在购买日期后的一年内,由于产品结构或质量问题导致设备故障,Nobol, Inc将免费修理或更换设备或必要的零部件。

此保修不包括:

- A. 此保修不包括因事故、滥用、不当使用或运输而造成的损害。
- B. 未经授权进行维修的设备。
- C. 超过产品成本的损害。
- D. 因客户场所异常存储和/或保管条件导致的交付产品的恶化不在保修范围内。
- E. 从未经授权的零售商购买的产品。
- F. 请不要尝试自行修理设备,否则将使您的保修失效。
- G. 从未经授权的零售商购买的产品。
- H. 请不要尝试自行修理该设备,否则将使您的保修失效。

一些州和国家法律可能不允许对损害的限制,因此上述限制可能不适用于您。本保修确保您特定的法定权利,但这些权利在不同的国家和州之间可能有所不同。保修服务可通过Nobol, Inc的运营政策和程序以及所有Nobol国际经销商获得。如果您是客户,请联系您直接购买设备的相关Nobol业务实体经销商或零售商,了解有关保修和退货授权程序的详细信息。此保修由Nobol, Inc发起和执行。

Nobol[®]
Choose Health



Nobol.com

cs@nobol.com

8935 Research Drive, Irvine, CA 92618

Designed with ♥ in California by **Nobol, Inc.** Assembled in China