

JOHNNY III USA

12/24 V



Owner's manual / Manual del usuario
Manuel d'utilisation / Manual do usuário

PRESIDENT

Your PRESIDENT JOHNNY III USA 12/24 V at a glance

Un vistazo a vuestro PRESIDENT JOHNNY III USA 12/24 V

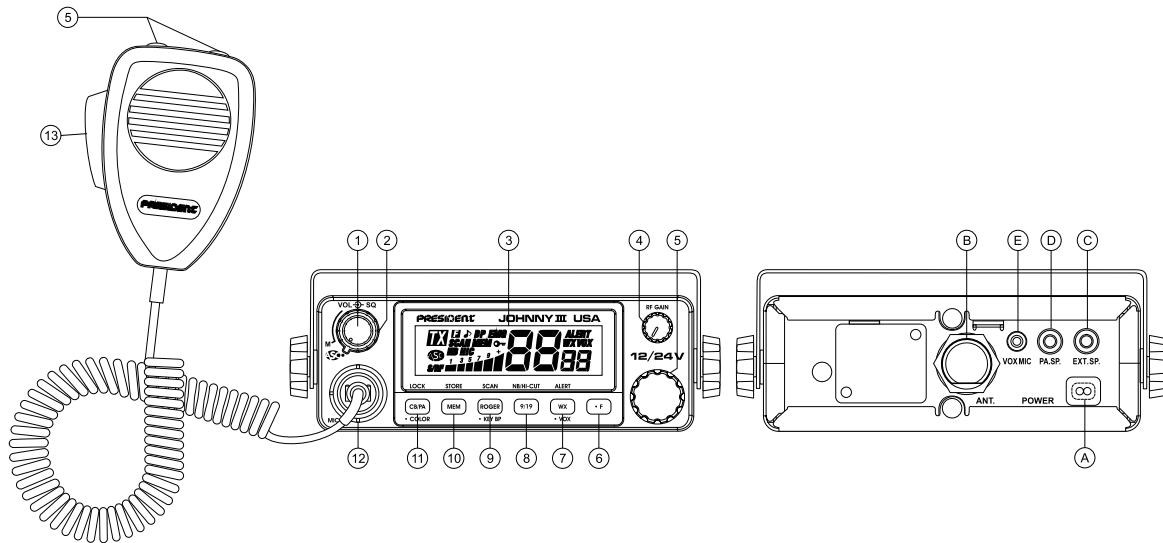

Votre PRESIDENT JOHNNY III USA 12/24 V en un coup d'œil

Uma olhada no seu JOHNNY III USA 12/24 V

SUMMARY

INSTALLATION	
HOW TO USE YOUR CB	
TECHNICAL CHARACTERISTICS	
TROUBLE SHOOTING	
HOW TO TRANSMIT OR RECEIVE A MESSAGE	
GLOSSARY	
WARRANTY	
FREQUENCY TABLES	

English

5
7
11
12
12
12
14
51

SUMARIO

INSTALACIÓN	
UTILIZACIÓN	
CARACTERÍSTICAS TÉCNICAS	
GUÍA DE PROBLEMAS	
COMO EMITIR O RECIBIR UN MENSAJE	
LÉXICO	
GARANTÍA	
TABLAS DE FRECUENCIAS	

Español

16
18
22
23
23
23
26
51

SOMMAIRE

INSTALLATION	
UTILISATION	
CARACTÉRISTIQUES TECHNIQUES	
GUIDE DE DÉPANNAGE	
COMMENT ÉMETTRE OU RECEVOIR UN MESSAGE	
GLOSSAIRE	
GARANTIE	
TABLEAUX DES FRÉQUENCES	

Français

28
30
34
35
35
35
38
51

SUMÁRIO

INSTALAÇÃO	
UTILIZAÇÃO	
CARACTERÍSTICAS TÉCNICAS	
GUÍA DE PROBLEMAS	
COMO TRANSMITIR OU RECEBER UMA MENSAGEM	
GLOSSÁRIO	
GARANTIA	
TABELAS DE FREQUÊNCIAS	

Português

40
42
46
47
47
47
50
51



WARNING: This product can expose you to chemicals including Lead, which is known to the State of California to cause cancer and birth defects or other reproductive harm. For more information go to www.P65Warnings.ca.gov.

AVERTISSEMENT : Ce produit peut vous exposer à des agents chimiques, y compris le plomb, identifiés par l'État de Californie comme pouvant causer le cancer et des malformations congénitales ou autres effets nocifs sur la reproduction. Pour de plus amples informations, prière de consulter le site www.P65Warnings.ca.gov.

WARNING !

Before using, be careful never to transmit without first having connected the antenna (connection "B" situated on the back panel of the equipment) or without having set the SWR (Standing Wave Ratio) ! Failure to do so may result in destruction of the power amplifier, which is not covered by the warranty.

The warranty of this transceiver is valid only in the country of purchase.

Welcome to the world of the new generation of CB radios. The new PRESIDENT range gives you access to top performance CB equipment. With the use of up-to-date technology, which guarantees unprecedented quality, your PRESIDENT JOHNNY III USA 12/24 V is a new step in personal communication and is the surest choice for the most demanding of professional CB radio users. To ensure that you make the most of all its capacities, we advise you to read carefully this manual before installing and using your PRESIDENT JOHNNY III USA 12/24 V.

A) INSTALLATION

1) WHERE AND HOW TO MOUNT YOUR MOBILE CB RADIO

- You should choose the most appropriate setting from a simple and practical point of view.
- Your CB radio should not interfere with the driver or the passengers.
- Remember to provide for the passing and protection of different wires (e.g. power, antenna, accessory cabling) so that they do not in any way interfere with the driving of the vehicle.

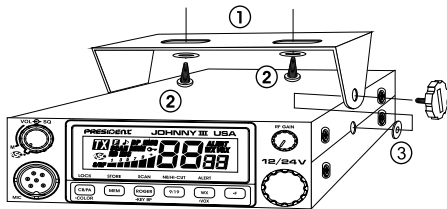

**MOUNTING
DIAGRAM**

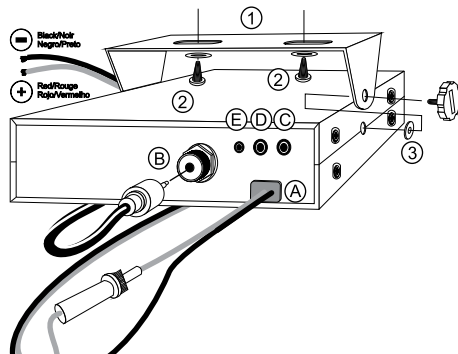

- To install your equipment, use the cradle (1) and the self-tapping screws (2) provided (drilling diameter 3.2 mm). Take care not to damage the vehicle's electrical system while drilling the dash board.
 - Do not forget to insert the rubber joints (3) between the CB and its support as these have a shock-absorbing effect which permits gentle orientation and tightening of the set.
 - Choose where to place the microphone support and remember that the microphone cord must stretch to the driver without interfering with the controls of the vehicle.
- **N.B. :** As the transceiver has a frontal microphone socket, it can be set into the dash board. In this case, you will need to add an external loud speaker to improve the sound quality of communications (connector EXT.SP. situated on the back panel: C). Ask your dealer for advice on mounting your CB radio.

2) ANTENNA INSTALLATION

a) Choosing your antenna

- For CB radios, the longer the antenna, the better its results. Your dealer will be able to help you with your choice of antenna.

b) Mobile antenna

- Must be fixed to the vehicle where there is a maximum of metallic surface (ground plane), away from windscreen mountings.
- If you already have a radio-telephone antenna installed, the CB antenna should be higher than this.
- There are two types of antenna: pre-regulated which should be used on a good ground plane (e.g. car roof or lid of the boot), and adjustable which offer a much larger range and can be used on a smaller ground plane (see § 5, Adjustment of SWR).
- For an antenna which must be fixed by drilling, you will need a good contact between the antenna and the ground plane. To obtain this, you should lightly scratch the surface where the screw and tightening star are to be placed.
- Be careful not to pinch or flatten the coaxial cable (as this runs the risk of break down and/or short-circuiting).
- Connect the antenna (B).

c) Fixed antenna

- A fixed antenna should be installed in a clear space as possible. If it is fixed to a mast, it will perhaps be necessary to stay it, according to the laws in force (you should seek professional advice). All PRESIDENT antennas and accessories are designed to give maximum efficiency to each CB radio within the range.

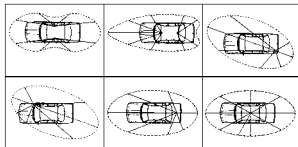

OUTPUT RADIUS PATTERN

3) POWER CONNECTION

Your PRESIDENT JOHNNY III USA 12/24 V is protected against an inversion of polarities. However, before switching it on, you are advised to check all the connections. Your equipment must be supplied with a continued current of 12 or 24 volts (A). Today, most cars and lorries are negative earth. You can check this by making sure that the negative terminal of the battery is connected either to the engine block or to the chassis. If this is not the case, you should consult your dealer.

- Check that the battery is of 12 or 24 volts.
- Locate the positive and negative terminals of the battery (+ is red and - is black). Should it be necessary to lengthen the power cable, you should use the same or a superior type of cable.
- If it is necessary to connect your CB to a permanent (+) and (-). We advise you to connect the power cable directly to the battery (as the connection of the CB cable to the wiring of the car-radio or other parts of the electrical circuit may, in some cases, increase the likelihood of interference).
- Connect the red wire (+) to the positive terminal of the battery and the black (-) wire to the negative terminal of the battery.
- Connect the power cable to your CB radio.

WARNING: Never replace the original fuse (2 A) by one of a different value.

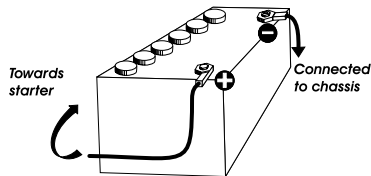

4) BASIC OPERATIONS TO BE CARRIED OUT BEFORE USING YOUR SET FOR THE FIRST TIME (without transmitting and without using the “push-to-talk” switch on the microphone)

- a) Connect the microphone
- b) Check the antenna connections
- c) Turn the set on by turning the volume knob (1) clockwise.
- d) Turn the squelch **SQ** knob (2) to minimum (**M** position).
- e) Adjust the volume to a comfortable level.
- f) Go to channel 20 by using the rotary knob or **UP/DN** key on the microphone (5).

5) ADJUSTMENT OF SWR (Standing wave ratio)

WARNING: This must be carried out when you use your CB radio for the first time (and whenever you re-position your antenna). The adjustment must be carried out in an obstacle-free area.

- * **Adjustment with external SWR-meter (e.g. TOS-1 PRESIDENT)**
- a) To connect the SWR meter :
 - Connect the SWR meter between the CB radio and the antenna as close as possible to the CB (use a maximum of 15" 3/4 cable, type President CA 2C).
- b) To adjust the SWR meter:
 - Set the CB to channel 20.
 - Put the switch on the SWR-meter to position FWD (calibration).
 - Press the “push-to-talk” switch on the microphone to transmit.
 - Bring the index needle to ▼ by using the calibration key.
 - Change the switch to position REF (reading of the SWR level). The reading on the Meter should be as near as possible to 1. If this is not the case, re-adjust your antenna to obtain a reading as close as possible to 1. (A SWR reading between 1 and 1.8 is acceptable).
 - It will be necessary to re-calibrate the SWR meter after each adjustment of the antenna.

WARNING: In order to avoid any losses and attenuations in cables used for connection between the radio and its accessories, PRESIDENT recommends to use a cable with a length inferior to 9' 10".

Your CB is now ready for use.

B) HOW TO USE YOUR CB

1) ON/OFF – VOLUME

- a) To turn the set on, turn the **VOL** knob (1) clockwise.
- b) To increase the sound level, turn the same knob further clockwise.

2) ASC (Automatic Squelch Control) / SQUELCH

Suppresses undesirable background noises when there is no communication. Squelch does not affect neither sound nor transmission power, but allows a considerable improvement in listening comfort.

a) ASC: AUTOMATIC SQUELCH CONTROL

Worldwide patent, a PRESIDENT exclusivity.

Turn the **SQ** knob (2) anti-clockwise into **ASC** position. “**ASC**” appears on the display. No repetitive manual adjustment and a permanent improvement between the sensitivity and the listening comfort when ASC is active. This function can be disconnected by turning the switch clockwise. In this case the squelch adjustment becomes manual again. “**ASC**” disappears from the display.

b) MANUAL SQUELCH

Turn the **SQ** knob clockwise to the exact point where all background noise disappears. This adjustment should be done with precision as, if set to maximum (fully clockwise), only the strongest signals will be received.

3) DISPLAY

It shows all functions:



The BARGRAPH shows the reception level and the output power level.

4) RF GAIN

Adjustment of the sensitivity during reception. For long distance communications RF GAIN should be set to maximum. You can reduce the RF GAIN in order to avoid distortion when your correspondent is close by and when he has no RF POWER.

The normal setting of this function is on maximum (fully clockwise).

5) CHANNEL SELECTOR: Rotary Knob, UP/DN keys on microphone

This knob and keys allow increasing (UP) or decreasing (DN) a channel. A beep sounds each time the channel changes if the KEY BP function is activated.

See KEY BP function page 10.

6) •F (short press)

Press this key to enter in mode FUNCTION. **F** blinks when the function is ON. **F** automatically disappears after 10 seconds without pressing any key.

7) WX ~ ALERT ~ •VOX ~ •VOX SET

WX (WEATHER MODE) (short press)

CB functions are not allowed in WX mode.

The WX mode allows to hear weather information. When the mode is activated, use the channel selector knob or UP/DN key on the microphone (5) to move through the 7 weather channels to find the active channel in your local area.

The display shows the selected weather channel and if the unit receives a signal,

▲ icons appears.

Press shortly the WX key in order to activate the WX mode. "WX" appears on the display. A new short press on the WX key disables the WX mode "WX" disappears.

ALERT (long press)

This function only works in CB and PA mode. It does not work in WX mode.

Press and hold the ALERT key for 1 second to activate/deactivate the ALERT function. When the function is ON and a tone is detected at the selected weather channel, then the unit sounds SIREN tone. "ALERT" and the "WX channel" blinks on the display. The unit cancel CB or PA mode and go to WX mode.

During a SIREN tone sound, press any key to stop the sound, "ALERT" and the "WX channel" stops blinking on the display.

Note: The SIREN tone sounds when ALERT is detected in the selected WEATHER channel only. Use first SCAN function in WX mode (see § SCAN page 10) for detect tones in all the WEATHER channels.

•VOX (•F + short press)

The VOX function allows transmitting by speaking into the original microphone (or in the optional vox microphone) without pressing the PTT switch (13). The use of an optional vox microphone connected to the rear panel of the transceiver (E) disables the original microphone.

Press one time the •F key and short press the •VOX key in order to activate the VOX function. "VOX" appears on the display. Repeat the key combination to disable the function. "VOX" disappears.

•VOX SET (•F + long press)

Press one time the •F key and press during 1 second the •VOX key in order to activate the function **VOX SETTING**. Three adjustments are possible: Sensitivity **L** / Anti-vox level **R** / Vox delay time **t**. Press shortly the •VOX key in order to go to the following adjustment (looping **L**, **R**, **t**).

The display shows the type of adjustment followed by its level.

- **Sensitivity L**: allows the adjustment of the microphone (original one or optional vox) for an optimum transmission quality. Adjustable level from 1 (high level) to 9 (low level) by rotating the channel knob. **L** corresponds to the Sensitivity Level.
- **Anti-Vox R**: allows disabling the transmission generated by the surrounding noise. The level is adjustable from 0 (Off) to 9 (low level) by rotating the channel knob. **R** corresponds to Anti-vox Level.
- **Delay time t**: allows avoiding the sudden cut of the transmission by adding a delay at the end of speaking. The level is adjustable from 1 (short delay) to 9 (long delay) by rotating the channel selector. **t** corresponds to Delay Time.

Once the adjustments are done, short press •F key in order to quit the **Vox Adjustment** mode.

When **VOX SETTING** is done the **VOX** function is automatically **ON**. "VOX" appears on the display.

8) 9/19 ~ NB/HI-CUT

9/19 (short press)

Channels 9 and 19 are automatically selected by pressing this key. A push activates channel 9. A second push activates channel 19. A new push returns to the previous channel.

NB/HI-CUT (long press)

NB Noise Blanker. These filters allow reducing back ground noises and some reception interferences. "NB" appears on the display when the **NB** filter is activated. Hi-Cut

eliminates high frequency interferences. Has to be used in accordance with the reception conditions. "HIC" appears on the display when the **Hi-Cut** filter is activated. Push the **NB/HIC** key (**8**) to select the filter alternately:

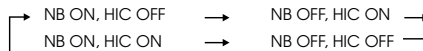

9) ROGER ~ SCAN ~ •KEY BP

ROGER (short press)

The icon "♪" appears on the display when the function is active. The **Roger Beep** sounds when the **PTT** switch (**13**) of the microphone is released in order to let your correspondent speak. Historically as CB is a "simplex" communication mode, it is not possible to speak and to listen at the same time (as it is the case with a telephone). Once someone had finished talking, he said "Roger" in order to prevent his correspondent that it was his turn to talk. The word "Roger" has been replaced by a significant beep. There comes "**Roger beep**" from.

Note: the **Roger beep** also sounds in the loudspeaker if the **KEY BP** function is active. If the **KEY BP** function is not active, only the correspondent can hear the **Roger Beep**.

In PA mode the function is not allowed.

SCAN (long press)

CB MODE

Press and hold the **SCAN** key for 1 second to activate the **SCAN** function (all the CB channels) in an increasing way. "**SCAN**" is displayed. The scanning stops as soon as there is a busy channel. The scanning automatically starts 3 seconds after the end of the transmission and no key is activated during 3 s. The scanning starts again in an increasing way by turning the rotary knob to the right, or in a decreasing way by turning the rotary knob to the left.

WX MODE

Press and hold the **SCAN** key for 1 second to activate the **SCAN** function (all the WEATHER channels) in an increasing way. "**SCAN**" is displayed. The scanning stops as soon as there is a busy channel. The scanning automatically starts 3 seconds after the end of the transmission and no key is activated during 3 s. The scanning starts again in an increasing way by turning the rotary knob to the right, or in a decreasing way by turning the rotary knob to the left.

Note: If the **ALERT** function is activated, the SIREN tone sounds (see § **ALERT** page 8) when a tone is detected in the **selected** WEATHER channel only. Use first **SCAN** function in **WX** mode for detect tones in **all** the WEATHER channels.

A new long press on **SCAN** disables the **SCAN** function.

•KEY BP (•F + short press)

Beep on changing the channel, keys etc...

Activate the **KEY BP** function by pressing 1 time the •F key and short press the •KEY BP key. A beep sounds. "**BP**" is displayed. Press again 1 time the •F key and short press the •KEY BP key to deactivate the function. "**BP**" disappears.

10) MEM ~ STORE

Allows to memorize an channel with following parameters: NB (ON/OFF)HI-CUT (ON/OFF).

MEM (short press)**To recall a memory:**

- Short press **MEM** key, "**MEM**" appears on the display. If the **KEY BP** function is activated a beep sounds. The memorized channel is activated. Short press again **MEM** to go back to previous operating channel.

STORE (long press)

To memorize: Select the channel to be memorized.

- Press the **MEM** key for 1 second; "**MEM**" appears in the display. If the **KEY BP** function is activated a long beep confirms the saving.

Only one channel can be memorized. Store a second channel will delete the previous from memory.

To delete a memory:

- Switch off the transceiver.
- Keep the **MEM** key pressed and switch on the transceiver.
- The memory is deleted.

11) CB/PA ~ LOCK ~ •Color**CB/PA** (short press)

Short press the **CB/PA** key to alternate between **CB** and **PA** mode.

PA MODE

An external loud speaker can be connected to the unit by the PA jack plug situated on the back panel PA.SP. (D). The **PA** volume is regulated by **VOL** knob (1). "**PA**" is displayed.

ROGER, SCAN, MEM, VOX are not allowed in **PA** mode. If the user set **ON PA** mode while **SCAN** function, instant channel **9/19** mode or **WX** mode, these are canceled. The CB message received will be directed towards the PA speaker and be amplified. The message transmitted into the microphone will be directed towards the PA speaker and be amplified. "**PAon**" is displayed, Meter numbers indicate signal level.

LOCK (long press)

Allows to lock all the keys on the front panel and the rotary knob. An error beep sounds when a key is used and the **LOCK** function is activated. A long press on **LOCK** activates/deactivates the **LOCK** function.  appears on the display when the function is activated.

Transmission (microphone or vox) and reception remain active.

•**COLOR** (•F + short press)

Press one time •F key and short press •**COLOR** key to alternate between 3 colors : Orange -> Green -> Blue

12) 6 PIN MICROPHONE PLUG

The plug is located on the front panel of the transceiver and makes the setting of the equipment into the dashboard easier.

See *cabling diagram page 52*.

13) PTT

Transmission key, press to transmit a message, **TX** is displayed and release to listen to an incoming communication.

TOT (Time Out Timer)

If the transmission (using the **PTT** key or **VOX**) is more than 5 minutes, CHANNEL and **TX** starts blinking, the transmission ends.

The TX time out tone will sound until the **PTT** key is released.

ANL FILTER (Automatic Noise Limiter)

The transceiver is equipped with an automatic filter which reduces back ground noises and some reception interferences in AM.

A) DC-POWER TERMINAL (13,8 V / 27,6 V)

B) ANTENNA CONNECTOR (SO-239)

C) EXTERNAL SPEAKER JACK (8 Ω, Ø 3,5 mm)

D) PA SPEAKER JACK (8 Ω, Ø 3,5 mm)

E) JACK FOR OPTIONAL VOX MIKE (Ø 2.5 mm)

C) TECHNICAL CHARACTERISTICS

1) GENERAL

- Channels	: 40
- Modulation modes	: AM
- Frequency ranges	: from 26.965 MHz to 27.405 MHz
- Weather channels	: from 162.400 MHz to 162.550 MHz
- Antenna impedance	: 50 ohms
- Power supply	: 13.8 V / 27.6 V
- Dimensions (W x D x H)	: 4.92 x 5.91 x 1.77 in. / 125 x 150 x 45 mm
- Weight	: ≈ 1.54 lbs / 0.7 kg
- Accessories supplied	: Ultra light electret microphone with support, mounting cradle, screws.
- Filter	: ANL (Automatic Noise Limiter) built-in

2) TRANSMISSION

- Frequency allowance	: +/- 200 Hz
- Carrier power	: 4 W (constant)
- Transmission interference	: inferior to -60 dBc
- Audio response	: 300 Hz to 3 kHz
- Emitted power in the adj. channel	: inferior to 20 μW
- Microphone sensitivity	: 3 mV
- Drain	: 1,7 A (with modulation)
- Modulated signal distortion	: 1,8 %

3) RECEPTION

- Maxi. sensitivity at 10 dB (S+N)/N	: 0.6 μV - 111 dBm
- Frequency response	: 300 Hz to 3 kHz
- Adjacent channel selectivity	: > 60 dB
- Maximum audio power	: 2 W
- Squelch sensitivity	: minimum 0.2 μV - 120 dBm maximum 1 mV - 47 dBm
- Frequency image rejection rate	: 60 dB
- Intermediate frequency rej. rate	: 70 dB
- Drain	: 300 mA nominal / 850 mA maximum

D) TROUBLE SHOOTING

1) YOUR CB RADIO WILL NOT TRANSMIT OR YOUR TRANSMISSION IS OF POOR QUALITY

- Check that the antenna is correctly connected and that the SWR is properly adjusted.
- Check that the microphone is properly plugged in.

2) YOUR CB RADIO WILL NOT RECEIVE OR RECEPTION IS POOR

- Check that **RF GAIN (4)** is on maximum.
- Check that the squelch level is properly adjusted.
- Check that the volume is set to a comfortable listening level.
- Check that the microphone is properly plugged in.
- Check that the antenna is correctly connected and that the SWR is properly adjusted.

3) YOUR CB WILL NOT LIGHT UP

- Check the power supply.
- Check the connection wiring.
- Check the fuse.

E) HOW TO TRANSMIT OR RECEIVE A MESSAGE

Now that you have read the manual, make sure that your CB Radio is ready for use (i.e. check that your antenna is connected).

Press the "push-to-talk" switch and announce your message "Attention stations, transmission testing" which will allow you to check the clearness and the power of your signal. Release the switch and wait for a reply. You should receive a reply like, "Strong and clear".

If you use a calling channel (19) and you have established communication with

someone, it is common practice to choose another available channel so as not to block the calling channel.

F) GLOSSARY

Below you will find some of the most frequently used CB radio expressions. Remember this is meant for fun and that you are by no means obliged to use them. In an emergency, you should be as clear as possible.

INTERNATIONAL PHONETIC ALPHABET

A Alpha	H Hotel	O Oscar	V Victor
B Bravo	I India	P Papa	W Whiskey
C Charlie	J Juliett	Q Quebec	X X-ray
D Delta	K Kilo	R Romeo	Y Yankee
E Echo	L Lima	S Sierra	Z Zulu
F Foxtrott	M Mike	T Tango	
G Golf	N November	U Uniform	

TECHNICAL VOCABULARY

AM	: Amplitude Modulation
CB	: Citizen's Band
CH	: Channel
CW	: Continuous Wave
DX	: Long Distance Liaison
DW	: Dual Watch
FM	: Frequency Modulation
GMT	: Greenwich Meantime
HF	: High Frequency
LF	: Low Frequency
LSB	: Lower Side Band
RX	: Receiver

SSB : Single Side Band
 SWR : Standing Wave Ratio
 SWL : Short Wave Listening
 SW : Short Wave
 TX : CB Transceiver
 UHF : Ultra High Frequency
 USB : Upper Side Band
 VHF : Very High Frequency

CB LANGUAGE

Advertising : Flashing lights of police car
 Back off : Slow down
 Basement : Channel 1
 Base station : A CB set in fixed location
 Bear : Policeman
 Bear bite : Speeding fine
 Bear cage : Police station
 Big slab : Motorway
 Big 10-4 : Absolutely
 Bleeding : Signal from an adjacent channel interfering with the transmission
 Blocking the channel : Pressing the PTT switch without talking
 Blue boys : Police
 Break : Used to ask permission to join a conversation
 Brecker : A CBER wishing to join a channel
 Clean and green : Clear of police
 Cleaner channel : Channel with less interference
 Coming in loud and proud : Good reception
 Doughnut : Tyre
 Down and gone : Turning CB off
 Down one : Go to a lower channel
 Do you copy? : Understand?
 DX : Long distance
 Eighty eights : Love and kisses
 Eye ball : CBERs meeting together

Good buddy : Fellow CBER
 Hammer : Accelerator
 Handle : CBER's nickname
 Harvey wall banger : Dangerous driver
 How am I hitting you? : How are you receiving me?
 Keying the mike : Pressing the PTT switch without talking
 Kojac with a kodak : Police radar
 Land line : Telephone
 Lunch box : CB set
 Man with a gun : Police radar
 Mayday : SOS
 Meat wagon : Ambulance
 Midnight shopper : Thief
 Modulation : Conversation
 Negative copy : No reply
 Over your shoulder : Right behind you
 Part your hair : Behave yourself - police ahead
 Pull your hammer back : Slow down
 Rat race : Congested traffic
 Rubberbander : New CBER
 Sail boat fuel : Wind
 Smokey dozing : Parked police car
 Smokey with a camera : Police radar
 Spaghetti bowl : Interchange
 Stinger : Antenna
 Turkey : Dumb CBER
 Up one : Go up one channel
 Wall to wall : All over/everywhere
 What am I putting to you? : Please give me an S-meter reading

GENERAL WARRANTY CONDITIONS

This device is guaranteed **2 years** parts and labour in its country of purchase against any manufacturing defects validated by our technical department. PRESIDENT After Sales Service department reserves the right not to apply the warranty in the event a breakdown is caused by an antenna other than those distributed by PRESIDENT. An extension of **3 years** warranty is proposed systematically for the simultaneous purchase of a device and a PRESIDENT antenna, bringing the total duration of the warranty to **5 years**. In order to be valid, the warranty registration must be completed and submitted within a period of 30 days after the purchase date to PRESIDENT ELECTRONICS online at **www.president-electronics.us/warranty-registration**. You can also access this warranty registration page by using your smartphone to read (application must be available) the QR code. You will receive a confirmation email if the registration is successfully completed. Please keep a copy of this email for your records.

Any repair under warranty will be without charge and the return delivery costs will be borne by PRESIDENT. A proof of purchase sales receipt must be included with the device to be repaired. The dates listed on the warranty registration and proof of purchase must match. In case the device is not under warranty, the repair and return of the device will be charged.

No spare parts will be sent nor exchanged by PRESIDENT under warranty. Do not proceed with the installation of the device without reading the user manual.

The warranty is only valid in the country of purchase.

Exclusions (not covered by Warranty):

- Damages caused by accident, shock or inadequate packaging.
- Power transistors, microphones, lights, fuses and the disrespect of the installation and use of specifications (including but not limited to antenna used with too high power, final output power transistors (SWR), inversion of polarities, bad connections, over voltage...).
- The warranty cannot be extended due to the non-availability of the device while it is being serviced at PRESIDENT After Sales Service department, nor by a change of one or more components or spare parts.
- Transceivers which have been modified. The warranty application is excluded in case of modification or poor maintenance done by a third party not approved by PRESIDENT ELECTRONICS.

If you note a malfunction:

- Check the power supply of your device and the quality of the fuse.
- Check that the antenna, the microphone are correctly connected.
- Check that the squelch level is properly adjusted; the programmed configuration is the correct one.
- In the event of a real malfunction, please contact your dealer first. He will decide what action should be taken.

In case of an intervention not covered by warranty, an estimate will be established before any repair.

Thank you for your confidence in the PRESIDENT quality and experience. We recommend that you read this manual carefully so that you are completely satisfied with your purchase.

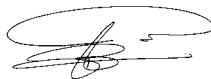

Technical Manager
and
Quality Manager



Warranty Registration





WARNING: This product can expose you to chemicals including Lead, which is known to the State of California to cause cancer and birth defects or other reproductive harm. For more information go to www.P65Warnings.ca.gov.

AVERTISSEMENT : Ce produit peut vous exposer à des agents chimiques, y compris le plomb, identifiés par l'État de Californie comme pouvant causer le cancer et des malformations congénitales ou autres effets nocifs sur la reproduction. Pour de plus amples informations, prière de consulter le site www.P65Warnings.ca.gov.

¡ ATENCIÓN !

Antes de la utilización tengan cuidado de nunca emitir sin haber previamente conectado la antena (conector "B" situado en la parte trasera de su equipo), ajustada la ROE (Relación de Ondas Estacionarias)! Sino, se expone a dañar el amplificador de potencia, no cubierto por la garantía.

La garantía de este artículo sólo es válida en el país de compra.

Bienvenido al mundo de los emisores-receptores CB de última generación. Esta nueva gama de estaciones le permite acceder a la comunicación electrónica más competitiva. Gracias a la utilización de tecnología punta que garantiza una calidad sin precedentes, su **PRESIDENT JOHNNY III USA 12/24 V** representa un nuevo hito en la facilidad de uso y la solución por excelencia para el pro más exigente de CB. Para sacar el máximo partido de todas sus posibilidades, le aconsejamos leer atentamente estas instrucciones de uso antes de instalar y utilizar su CB **PRESIDENT JOHNNY III USA 12/24 V**.

A) INSTALACIÓN

1) ELEGIR EL EMPLAZAMIENTO Y MONTAJE DEL PUESTO MÓVIL

- Escoja el emplazamiento más apropiado para una utilización simple y práctica de su estación móvil.
- Procure que no moleste ni al conductor ni a los pasajeros del vehículo.
- Prevea el paso y la protección de los diferentes cables, (alimentación, antena, accesorios) con el fin de que en ningún caso perturben la conducción del vehículo.

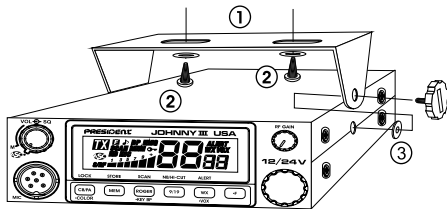

ESQUEMA GENERAL
DE MONTAJE

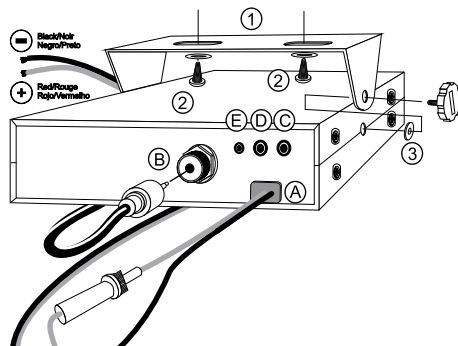

- Utilice para el montaje el soporte (1) entregado con el aparato, fíjelo sólidamente con ayuda de los tornillos auto-roscentes (2) proporcionados (diámetro de agujero de 3,2 mm). Tenga cuidado de no dañar el sistema eléctrico del vehículo en el momento del taladro del salpicadero.
 - En el momento del montaje, no se olvide de insertar las arandelas de caucho (3) entre la estación y su soporte. Éstas tienen, en efecto, un papel "amortiguador" y permiten una orientación y presión suaves de la estación.
 - Escoja un emplazamiento para el soporte del micro y prevea el paso de su cable.
- **NOTA:** Su estación móvil que posee una toma de micro en la parte anterior puede ser empotrada en el cuadro de mandos. En ese caso, se recomienda añadirle un altavoz externo para una mejor escucha de las comunicaciones (conector EXT.SP situado en la cara posterior del aparato: C). Infórmese con su vendedor más próximo para el montaje en su aparato.

2) INSTALACIÓN DE LA ANTENA

a) Elección de la antena

- En CB, cuanto más grande es una antena, mejor es su rendimiento. Su Centro de Asesoramiento sabrá orientarle en su elección.

b) Antena móvil

- Hay que instalarla en un lugar del vehículo donde haya un máximo de superficie metálica (plano de masa), alejándose de los montantes del parabrisas y de la luneta trasera.
- En caso de que se haya instalado una antena de radioteléfono, la antena CB debe estar por encima de ésta.
- Existen 2 tipos de antenas: las preajustadas y las regulables.
- Las preajustadas se utilizan preferentemente con un buen plano de masa (en el techo o en el maletero).
- Las regulables ofrecen un campo de uso mucho más ancho y permiten sacar partido de planos de masa menos importantes (véase § 5 AJUSTE DE LA ROE).
- Para una antena de fijación por taladro, es necesario tener un contacto excelente entre la antena y el plano de masa; para ello, rasque ligeramente la chapa al nivel del tornillo y de la estrella de presión.
- En el momento del paso del cable coaxial, tenga cuidado de no pellizcarlo ni aplastarlo (riesgo de rotura o cortocircuito).
- Conecte la antena (B).

c) Antena fija

- Procure abrirla al máximo. En caso de fijación sobre un poste, habrá que sostenerla eventualmente conforme a las normas vigentes (infórmese con un profesional). Las antenas y los accesorios PRESIDENT han sido especialmente concebidos para un rendimiento óptimo de todos los aparatos de la gama.

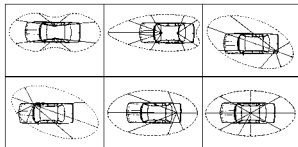

LÓBULO DE RADIACIÓN

3) CONEXIÓN DEL ALIMENTADOR

Su PRESIDENT JOHNNY III USA 12/24 V está provista de una protección contra las inversiones de polaridad.

Vuestra emisora debe estar alimentada por una fuente de corriente continua de 12 o 24 voltios (A). En este momento, la mayor parte de los coches y camiones funcionan con una toma de tierra negativa, se puede asegurar verificando que el terminal (-) de la batería esté bien conectado al bloque del motor o bastidor. En el caso contrario, consulte con su suministrador.

Todas las operaciones de conexión siguientes, deben efectuarse con el cable de alimentación no conectado a la emisora:

- Asegúrense que el alimentador sea de 12 o 24 Voltios.
- Identifique los polos (+) y (-) de la batería (+ = rojo, - = negro). En el caso que sea necesario alargar el cable de alimentación utilice un cable de sección equivalente o superior.
- Es necesario conectar sobre un (+) y (-) permanentes. Les aconsejamos enchufar directamente el cable de alimentación en la batería (el enchufe sobre el cable del auto-radio o sobre otras partes del circuito electrónico podrán en ciertos casos favorecer la recepción de las señales parásitas).
- Conecten el hilo rojo (+) al borne positivo de la batería y el hilo negro (-) al borne negativo de la batería.
- Conectar el cable de alimentación a la emisora.

ATENCIÓN: ¡No reemplace jamás el fusible de origen (2 A) por un modelo de un valor diferente!

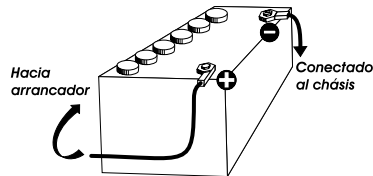

4) OPERACIONES DE BASE QUE HAY QUE EFECTUAR ANTES DE LA PRIMERA UTILIZACIÓN, SIN PASAR POR EMISIÓN (sin apretar la palanca del micro)

- Conecte el micro,
- Verifique la conexión de la antena,
- Puesta en marcha del aparato: gire el botón del volumen **VOL (1)** en el sentido de las agujas del reloj hasta oír un "clic".
- Gire el botón del squelch **SQ (2)** al mínimo (posición **M**).
- Ajuste el botón del volumen (1) a un nivel conveniente.
- Dirija la estación al canal 20 con ayuda del conmutador rotativo de canales o las teclas **UP/DN (5)** del micrófono.

5) AJUSTE DE LA ROE (Relación de Ondas Estacionarias)

ATENCIÓN: Esta operación debe efectuarse necesariamente en el momento de la primera utilización del aparato o en el momento de un cambio de antena. Este ajuste debe realizarse en un lugar abierto, al aire libre.

- * **Ajustes con el medidor de ROE externo (tipo TOS-1 PRESIDENT):**
- a) Empalme del medidor de ROE:
 - Conecte el medidor de ROE entre la estación y la antena, lo más cerca posible de la estación (utilice para ello un cable de 40 cm máximo tipo CA-2C PRESIDENT).
- b) Ajuste de la ROE:
 - Posicione la estación hacia el canal 20,
 - Sitúe el conmutador del medidor de ROE en posición FWD (calibración),
 - Apriete la palanca del micro para pasar a emisión,
 - Dirija la aguja al índice ▼ con ayuda del botón de calibración,
 - Ponga el conmutador en posición REF (lectura del valor de la ROE). El valor leído en el indicador debe estar muy cerca de 1. En caso contrario, reajuste su antena hasta obtener un valor lo más cerca posible a 1 (puede aceptarse un valor de la ROE comprendido entre 1 y 1,8),
 - Es necesario recalibrar el medidor de ROE entre cada operación de ajuste de la antena.

Observación: Con el fin de evitar las pérdidas y las atenuaciones en los cables de conexión entre la radio y sus accesorios, PRESIDENT recomienda una longitud de cable inferior a 3m.

Ahora, su estación está preparada para funcionar.

B) UTILIZACIÓN

1) FUNCIONAMIENTO/DETENCIÓN - VOLUMEN

- Para encender su estación, gire el botón **VOL (1)** en el sentido de las agujas del reloj.
- Para aumentar el volumen sonoro, siga girando este botón en el sentido de las agujas del reloj.

2) ASC (Automatic Squelch Control) / SQUELCH

Esta función permite suprimir los ruidos de fondo indeseables en ausencia de comunicación. El squelch no actúa ni sobre el volumen sonoro ni sobre la potencia de emisión, pero permite mejorar considerablemente la comodidad de escucha.

a) ASC: SQUELCH CON AJUSTE AUTOMÁTICO

Patente mundial, exclusiva de PRESIDENT

Gire el botón del squelch **SQ (2)** en el sentido contrario a las agujas del reloj en posición **ASC**. En la pantalla aparece "**ASC**". Cuando **ASC** está activo, no puede hacerse ningún ajuste manual repetitivo ni optimización permanente entre la sensibilidad y la comodidad de escucha. Esta función puede desactivarse por rotación del botón en el sentido de las agujas del reloj. En ese caso, el ajuste del squelch vuelve a ser manual. "**ASC**" desaparece del visualizador.

b) SQUELCH MANUAL

Gire el botón del squelch en el sentido de las agujas del reloj hasta el punto exacto en que desaparezca cualquier ruido de fondo. Este ajuste debe efectuarse con precisión, porque, en posición máxima en el sentido de las agujas del reloj, sólo las señales más fuertes pueden ser percibidas.

3) PANTALLA

Permite visualizar todas las funciones.



El gráfico de barras indica el nivel de recepción y la potencia emitida.

4) RF GAIN

Ajuste de la sensibilidad en recepción. Posición máxima en el caso de recepción de comunicación de larga distancia. Usted puede reducir la **RF GAIN**, para evitar distorsiones, cuando el interlocutor está cerca.

Reduzca la Ganancia en recepción en caso de una comunicación cercana con un interlocutor no equipado con un RF POWER.

La posición normal de esta función se sitúa al máximo en el sentido de las agujas del reloj.

5) SELECTOR DE CANALES: Conmutador Rotativo y teclas UP/DN del micrófono

La rotación del conmutador o la pulsación de las teclas, le permiten seleccionar el canal de emisión o recepción. Se emite un "Beep" sonoro en cada cambio de canal si la función **KEY BP** está activada (aparece "BP" en la pantalla). Véase función **KEY BP** página 21.

6) •F (presión breve)

Pulsar sobre ésta tecla para entrar en el modo **FUNCIÓN**. **F** parpadeará cuando el modo esté activo. **F** desaparece de la pantalla automáticamente si ninguna otra tecla es presionada en 10 segundos.

7) WX ~ ALERT ~ •VOX ~ •VOX SET

WX (MODE METEO) (presión breve)

Las funciones actuales de la CB no son activas en modo WX.

El modo WX le permite escuchar los informes meteorológicos. Cuando éste modo está activado, utilice el conmutador de canales o teclas **UP/DN** del micrófono (5) para buscar a través de los 7 canales meteorológicos correspondientes a su ubicación. La pantalla muestra el canal seleccionado y si se recibe una señal de tiempo,

aparece el icono .

Pulse **WX** para activar/desactivar el modo meteo WX. Cuando el modo está activado aparece "WX" en la pantalla.

ALERT (presión larga)

Esta función sólo está disponible en CB o en el modo PA. No funciona en el modo WX.

Presione durante un segundo la tecla **ALERT** para activar/desactivar la función. Cuando se activa la función y se detecta una señal en el canal meteorológico activo, el dispositivo emite una alerta "SIRENA". "ALERTA" y el canal meteorológico parpadea activo en la pantalla. El dispositivo cancela el modo CB o PA para cambiar al modo WX. Durante la sirena de alarma, pulse cualquier tecla para detener el sonido. "ALERTA" y el canal meteorológico cesan de parpadear.

Nota: Se emite la alerta sólo cuando se detecta una señal para el canal clima seleccionado. Para estar en funcionamiento en todos los canales Meteo, utilizar la función **SCAN** previamente (ver § **SCAN** página 21) en el modo WX.

•VOX (•F + presión breve)

La función **VOX** permite emitir hablando en el micro de origen (o en el micro vox opcional) sin apretar la palanca **PIT** (13). La utilización de un micro vox opcional conectado detrás del aparato (E) desactiva el micro de origen.

Apriete una vez la tecla **•F** y brevemente la tecla **•VOX** para activar la función **VOX**. Aparece en la pantalla el icono **"VOX"**. Una nueva presión en la teclas **•F** y **•VOX** desactiva la función. El icono **"VOX"** desaparece.

• **VOX SET** (•F + presión larga)

Apriete la tecla **•F** y la tecla **•VOX** durante un segundo para activar la función **AJUSTE DEL VOX**. Hay tres ajustes posibles: Sensibilidad **L** / Nivel Anti-Vox **A** / Temporización **t**. Apriete brevemente la tecla **•VOX** para pasar al siguiente ajuste (en bucle **L/A/t**). La pantalla indica el tipo de ajuste seguido de su nivel.

- **Sensibilidad "L"**: permite ajustar la sensibilidad del micro (de origen o opcional vox) para una calidad de transmisión óptima. Nivel regulable de 1 (nivel alto) a 9 (nivel bajo) con ayuda del conmutador rotativo de canales. **L** corresponde a la Sensibilidad (Sensitivity Level).
- **Anti-Vox "A"**: permite impedir la emisión generada por los ruidos del entorno. Nivel regulable de 0 (Off) a 9 (nivel bajo) con ayuda del conmutador rotativo de canales. **A** corresponde al Anti-Vox (Anti-Vox level).
- **Temporización "t"**: permite evitar el corte "brusco" de la transmisión añadiendo un tiempo al final de palabra. Nivel regulable de 1 (tiempo corto) a 9 (tiempo largo) con ayuda del conmutador rotativo de canales. **t** corresponde a la temporización (Delay Time).

Una vez efectuados los ajustes, apriete la tecla **•F** para salir del modo **AJUSTE DEL VOX**.

Terminados los ajustes, la función **VOX** está activada automáticamente. **"VOX"** aparece en la pantalla.

8) 9/19 ~ NB/HI-CUT

9/19 (presión breve)

Pulsar la tecla **9/19** para seleccionar automáticamente los canales 9 y 19. La primera presión activa el canal 9, la segunda presión activa el canal 19. Una tercera

presión vuelve al canal en curso. **"EMG"** aparece en la pantalla cuando un canal de emergencia está seleccionado.

NB/HI-CUT (presión larga)

Noise Blanker. Este filtro, permite reducir los ruidos de fondo y ciertos parásitos en recepción. Cuando el filtro **NB** es activo **"NB"** aparece en la pantalla.

Hi-Cut elimina los parásitos de alta frecuencia. Para utilizar en función de las condiciones de recepción. **"HIC"** aparece en la pantalla cuando el filtro es activo.

Pulsar sobre la tecla **NB/HI-CUT (8)** para seleccionar alternativamente.

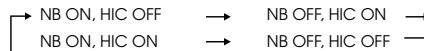

9) ROGER ~ SCAN ~ •KEY BP

ROGER (presión breve)

Aparece el icono "🎵" en la pantalla cuando se activa la función. El **Roger Beep** emite un pitido cuando se suelta el pedal del micro para dejarle la palabra a su interlocutor. Históricamente, al ser la CB un modo de comunicación "simplex", es decir que no es posible hablar y escuchar al mismo tiempo (como en el caso del teléfono por ejemplo), era usual decir "Roger" cuando se había terminado de hablar para avisar al interlocutor que ya podía hablar. La palabra "Roger" ha sido reemplazada por un "beep" significativo, de ahí su nombre **"Roger Beep"**.

Observación: El **Roger Beep** también se escucha en el altavoz si la función **KEY BP** está activada. Si la función **KEY BP** no está activada, sólo el interlocutor puede escuchar el **Roger Beep**.

SCAN (presión larga)

MODO CB

Pulsar durante un segundo sobre la tecla **SCAN** para activar la función **SCAN** (exploración de canales CB) dentro de un orden creciente. **"SCAN"** se muestra.

La exploración se detiene cuando un canal está activo. La exploración comienza automáticamente 3 segundos después del final de la emisión si no se ha activado ninguna tecla durante este tiempo. La exploración se reinicia también en orden ascendente girando el conmutador hacia la derecha, o en orden descendente girando el mando hacia la izquierda.

MODO WX

Pulse durante un segundo la tecla **SCAN** para activar la función **SCAN** (escaneo de canales METEO) en orden ascendente. Aparece "**SCAN**". El escaneo se detiene cuando un canal está activo. La exploración se inicia automáticamente 3 segundos después del final del programa si no se activa ninguna tecla durante este tiempo. La exploración se reinicia también en orden ascendente girando el conmutador hacia la derecha, o en orden descendente girando el mando hacia la izquierda.

Nota: Si la función de alerta **ALERT** está activa (ver § **ALERT** página 19), la alarma se activa sólo cuando se detecta una señal por el canal METEO **activo**. Comience primero la exploración de los canales METEO para poner en funcionamiento **ALERTA** en **todos** los canales METEO.

Una nueva pulsación larga en **SCAN** desactiva la función de búsqueda.

KEY BP (•F + presión breve).

"Beep" sonoro al cambio de canal, botones etc

Apriete la tecla •F y la tecla •**KEY BP** para activar/desactivar la función **KEY BP**. Se muestra el icono "**BP**" cuando la función está activa.

10) MEM ~ STORE

MEM (presión breve)

Para recuperar una memoria:

- Apriete brevemente **MEM**, "**MEM**" aparece en la pantalla. Si la función **KEY BP** está activada, un "beep" es emitido. El canal memorizado está activo. Apriete de nuevo brevemente **MEM** para volver a el canal inicial.

STORE (presión larga)

Para memorizar: Seleccionar el canal a memorizar

- Apriete brevemente **MEM**, "**MEM**" aparece en la pantalla. Si la función **KEY BP** está activada, un "beep" largo confirma la memorización.

Para borrar una memoria:

- Apague el aparato.
- Mantenga apretado la tecla **MEM** y encienda el aparato.
- La memoria seleccionada se borra.

11) CB/PA ~ LOCK ~ •COLOR

CB/PA (presión breve)

Pulsar la tecla **CB/PA** para cambiar entre el modo de **CB** y el modo de **PA**.

MODE PA

Un altavoz de megafonía exterior se puede conectar al equipo por la toma PA.SP. del panel posterior (**D**). El volumen **PA** es ajustable por el botón **VOL (1)**. "**PA**" aparece en la pantalla.

Funciones **ROGER**, **SCAN**, **MEM** y **VOX** no se permiten en este modo. Si el usuario entra en modo de **PA** cuando las funciones **SCAN** o **9/19** están activas, éstas serán canceladas. Del mismo modo, si el modo **WX** está activo, se cancelará.

El mensaje transmitido por el micrófono se orientará hacia el altavoz externo y se amplificará. La pantalla muestra "**PAon**" los números indican el nivel de señal.

LOCK (presión larga)

Permite bloquear todas las teclas de la parte frontal y el conmutador rotativo.

El aparato emite una señal sonora indicando un error si se utiliza una tecla mientras la función **LOCK** está activa.

Presionando brevemente la tecla **LOCK** podrá activar/desactivar la función **LOCK**. Cuando la función está activa **•** aparece en la pantalla.

La emisión (micrófono o vox) y la recepción quedan operacionales.

•COLOR (•F + presión breve)

Pulsar una vez en la tecla •F y sobre la tecla •COLOR para alternar entre los 3 colores disponibles: NARANJA ->VERDE -> AZUL.

12) TOMA DE MICRO DE 6 CONTACTOS

Se encuentra delante del aparato y facilita así su integración a bordo del vehículo. Véase esquema de conexión en la página 52.

13) PTT

Palanca de emisión, apriete para hablar, se muestra **TX**, y suelte para recibir un mensaje.

TOT (Time Out Timer)

Si la emisión (PTT o VOX) dura más de 5 minutos, el canal y **TX** empiezan a parpadear y la emisión finaliza.

La confirmación sonora de fin de emisión es audible hasta que se deje de presionar la tecla PTT.

FILTRO ANL (Automatic Noise Limiter)

El aparato está equipado de un filtro automático que reduce los ruidos y algunos parásitos en recepción.

A) ALIMENTACIÓN (13,8 V / 27,6 V)

B) ANTENA (SO-239)

C) TOMA ALTAVOZ EXTERNO (8 Ω, Ø 3,5 mm)

D) TOMA ALTAVOZ PA EXTERIOR (8 Ω, Ø 3,5 mm)

E) MICRÓFONO VOX OPCIONAL (Ø 2,5 mm)

C) CARACTERÍSTICAS TÉCNICAS

1) GENERALES

- Canales : 40
- Modos de modulación : AM
- Gama de frecuencias : de 26,965 MHz a 27,405 MHz
- Canales meteorológicos : de 162,400 MHz a 162,550 MHz
- Impedancia de la antena : 50 ohms
- Tensión de la alimentación : 13,8 / 27,6 V
- Dimensiones (L x P x A) : 125 x 150 x 45 mm / 4,92 x 5,91 x 1,77 in.
- Peso : ≈ 0,7kg / 1,54 lbs
- Accesorios incluidos : Micrófono Electret ultra ligero y su soporte 1 soporte de montaje, tornillos
- Filtro : ANL (Eliminador de ruidos analógico) Integrado y conectado en permanencia

2) EMISIÓN

- Tolerancia de Frecuencia : +/- 200 Hz
- Potencia portadora : 4 W (constante)
- Emisiones parásitas : inferior -60 dBc
- Respuesta de Frecuencia : 300 Hz a 3 KHz
- Potencia emisión en el canal adj. : inferior a 20 μW
- Sensibilidad del micrófono : 3 mV
- Consumo : 1,7 A (con modulación)
- Distorsión máx. de la señal modul. : 1,8 %

3) RECEPCIÓN

- Sensibilidad máxima a 10 dB (S+N)/N : 0,6 μV - 111 dBm
- Respuesta en frecuencia : 300 Hz a 3 KHz
- Sensibilidad del canal adj. : > 60 dB
- Potencia audio máx. : 2 W
- Sensibilidad silenciador (squelch) : mínimo 0,2 μV - 120 dBm
máximo 1 mV - 47 dBm
- Tasa de rechazo frecuencia imagen : 60 dB
- Tasa de rechazo frecuencia inter. : 70 dB
- Consumo : 300 mA nominal / 850 mA máximo

D) GUÍA DE PROBLEMAS

1) LA EMISORA NO EMITE O VUESTRA EMISIÓN ES DE MALA CALIDAD

- La antena esté correctamente conectada y que la ROE esté bien ajustada.
- El micro esté bien conectado.

2) LA EMISORA NO RECIBE O VUESTRA RECEPCIÓN ES DE MALA CALIDAD

Verifique que:

- El botón **RF GAIN** (4) esté al máximo,
- El nivel del squelch esté correctamente ajustado,
- El botón de volumen **VOL** (1) esté ajustado a un nivel conveniente,
- El micro esté conectado,
- La antena esté correctamente conectada y la ROE esté bien ajustada,

3) LA EMISORA NO SE ILUMINA

- Verificar el alimentador.
- Verificar que no haya una inversión en los hilos al nivel de la acometida.
- Verificar el fusible.

E) ¿ COMO EMITIR O RECIBIR UN MENSAJE ?

Ahora que ha leído las instrucciones de uso, asegure se que su emisora esté lista para funcionar (antena conectada).

Puede entonces apretar sobre la palanca de su micrófono, y lanzar el mensaje "atención estaciones, ensayo de emisora", lo que permite verificar la claridad y la potencia de su señal y debe provocar una contestación de tipo: "fuerte y claro la estación".

Suelte la palanca y espere una contestación. Si utiliza un canal de llamada (19), y la comunicación se establece, es preciso elegir otro canal disponible para no obstruir el canal de llamada.

F) LÉXICO

Durante la utilización de su emisora, descubrirán un lenguaje particular empleado por algunos cebeistas. Para ayudarles a entenderlo mejor, le damos, en el léxico y el código "Q", un recapitulativo de las palabras utilizadas. Sin embargo, es evidente que un lenguaje claro y preciso facilitará el contacto entre los aficionados de radiocomunicación. Por eso, las palabras mencionadas a continuación son solo indicativas, y no deben ser utilizadas de manera formal

ALFABETO FONÉTICO INTERNACIONAL

A Alpha	H Hotel	O Oscar	V Victor
B Bravo	I India	P Papa	W Whiskey
C Charlie	J Juliett	Q Quebec	X X-ray
D Delta	K Kilo	R Romeo	Y Yankee
E Echo	L Lima	S Sierra	Z Zulu
F Foxtrott	M Mike	T Tango	
G Golf	N November	U Uniform	

TERMINOS DEL ARGOT CEBEISTA

A.L.	: Amplificador lineal
ARMONICOS	: Hijos
AVE MARIA	: Amplitud de modulación
BARBAS	: Interferencias de canales próximos
BARRA MOVIL	: Estación de movimiento
BASE	: Estación fija

BIGOTADA	: Reunión de aficionados
BREAK	: Solicitar transmisión o entrada
BREAKER	: El que interrumpe
CAJA TONTA	: Televisión
CHICHARRA	: Amplificador lineal
CORTINERO	: Radioescucha
CRUCE DE ANTENAS	: Comunicación en CB
DOS METROS HORIZONTALES	: La cama
ENCENDER FILAMENTOS	: Encender el equipo de CB
ESPIRAS	: Edad
FOTOCOPIA	: Hermano/hermana
FRECUENCIA	: Megahertzios que corresponden al canal
KAS	: Pesetas expresadas generalmente en mil
LABORO	: Trabajo, ocupación
LADRILLO	: Emisora de 27 MHz
LINEA DE BAJA O LINEA DE 500	: Teléfono
MODULAR	: Hablar emitiendo
O.K.	: Conforme, de acuerdo
OKAPA	: Conforme
P.A.	: Megafonía
PASTILLA	: Micrófono
P.O. BOX	: Apartado de Correos
PRIMERISIMOS	: Padres
PUNTITO	: Lugar de reunión
PUNTOS VERDES	: Guardia Civil
E.	: Recibido
RX	: Receptor
SAXO	: Marido, novia
SECRETARIA	: Amplificador lineal
TIA VINAGRE O TIA VIRGINIA	: Televisión
TRASMATA	: Radioescucha

TX	: Transmisor
VERTICAL	: Encontrarse en persona
VIA BAJA	: Teléfono
VITAMINARSE	: Comer, cenar
WISKIES	: Watios
ZAPATILLA	: Amplificador lineal
33	: Saludos amistosos
51	: Abrazos
55	: Mucho éxito
73	: Saludos
88	: Besos y cariños

CÓDIGO "Q"

QRA	: Nombre de estación o operador
QRB	: Distancia aproximada en línea recta entre dos estaciones
QRG	: Frecuencia exacta
QRI	: Tonalidad de una emisión valorada de 1 a 3
QRK	: Legibilidad, comprensibilidad de una señal. En CB, Radio valorado de 1 a 5
QRL	: Estar ocupado, trabajando
QRM	: Interferencia, valorado de 1 a 5
QRO	: Aumentar la potencia del emisor
QRP	: Disminuir la potencia del emisor
QRT	: Cesar la emisión
QRV	: Estar preparado, dispuesto
QRX	: Cita para transmitir. En CB, "Manténgase a la Escucha"
QRY	: Turno para transmitir
QRZ	: Nombre de la estación que llama. En CB, "Quedar a la escucha"
QSA	: Fuerza de una señal. En CB Santiago. Valorado de 1 a 9
QSB	: Variaciones de la fuerza de señal. Desvanecimiento. Fading. Valorado de 1 a 5

- QSL : Acuse de recibo. Tarjeta confirmando comunicación
- QSO : Solicitar comunicación. En CB, además, comunicación directa entre dos o más estaciones
- QSP : Retransmisión a través de estación puente
- QSY : Pasar a transmitir en otra frecuencia o canal
- QTC : Mensaje a transmitir
- QTH : Localización geográfica de la estación
- QTR : Hora exacta
- QUT : Localización geográfica de accidente o siniestro

NOTA: El Código Q es la fusión de las dos definiciones, como pregunta y como respuesta, es una sola definición aceptada en CB.

CONDICIONES GENERALES DE GARANTÍA

Este aparato tiene una garantía de **2 años** de piezas y mano de obra en el país de compra, contra cualquier vicio o defecto de fabricación que sea reconocido por nuestro departamento técnico. El laboratorio del SPV de PRESIDENT se reserva el derecho de no aplicar la garantía si una avería ha sido provocada por una antena no distribuida por la marca PRESIDENT. Una extensión de garantía de **3 años** se aplicará sistemáticamente, por la compra simultánea de una emisora y de una antena de la marca PRESIDENT, aumentando la garantía total a **5 años**. Para ser válido, el registro de la garantía debe ser completado y enviado dentro de los 30 días siguientes a la compra para PRESIDENT al www.president-electronics.us/warranty-registration. También puede acceder a esta página de registro de garantía utilizando su teléfono inteligente para leer (la aplicación debe estar disponible) el código QR. Usted recibirá un correo electrónico de confirmación si el registro se ha realizado correctamente. Le recomendamos que guarde una copia de este correo electrónico.

Cualquier reparación en garantía será gratis y los gastos de envío de vuelta correrán a cargo de PRESIDENTE. La prueba de compra, factura de venta, debe ser obligatoriamente adjunta al aparato cuando se envíe para su reparación. Las fechas inscritas en el resguardo de garantía y la prueba de compra deben concordar.

En caso de que la unidad está fuera de garantía, se le cobrará la reparación y devolución del aparato.

Ninguna pieza de recambio será enviada, por nuestro departamento técnico, en base a la garantía.

Asegúrese de haber leído el manual antes de la instalación de la unidad.

La garantía sólo es válida en el país de compra.

Esta garantía no cubre:

- Los daños causados por accidente, como golpes, caídas, incendios, embalaje inadecuado, negligencia o mantenimiento inadecuado.
- El desgaste normal de un producto (transistores de potencia, micrófonos, luces, fusibles), el uso indebido (incluyendo la antena utilizada, demasiada ROE, polaridad inversa, malas conexiones, sobre-tensión, etc.), y si no se siguen la características de instalación y el uso.
- La garantía no puede extenderse debido a la falta de disponibilidad del dispositivo, mientras está siendo reparado en el SPV PRESIDENT, ni por un cambio de uno o más componentes o piezas de repuesto.
- Todos los productos modificados o reparados por el cliente o cualquier otra persona no autorizada expresamente por PRESIDENT.

Si Ud. observa defectos de funcionamiento:

- Compruebe la alimentación de su aparato y el estado del fusible.
- Compruebe que la antena y el micrófono están conectados correctamente.
- Compruebe que el nivel desquelch está configurado correctamente y la configuración programada es la correcta.
- En caso de un fallo de funcionamiento real, por favor póngase en contacto con su distribuidor en primer lugar, que decidirá qué medidas tomar.

En caso de una intervención no cubierta por la garantía o fuera del plazo, usted tendrá posibilidad de hacer inspeccionar o reparar su producto. Se hará un presupuesto previo por escrito para su posterior aceptación.

Ud. ha confiado en la experiencia y calidad de PRESIDENT y se lo agradecemos. Para que quede totalmente satisfecho de su compra, aconsejamos leer atentamente este manual.

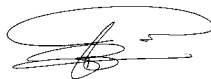

La Dirección Técnica
y
El Departamento de Calidad



Registro de Garantía





WARNING: This product can expose you to chemicals including Lead, which is known to the State of California to cause cancer and birth defects or other reproductive harm. For more information go to www.P65Warnings.ca.gov.

AVERTISSEMENT : Ce produit peut vous exposer à des agents chimiques, y compris le plomb, identifiés par l'État de Californie comme pouvant causer le cancer et des malformations congénitales ou autres effets nocifs sur la reproduction. Pour de plus amples informations, prière de consulter le site www.P65Warnings.ca.gov.

ATTENTION !

*Avant toute utilisation, prenez garde de ne jamais émettre sans avoir branché l'antenne (connecteur **B** situé sur la face arrière de l'appareil), ni réglé le TOS (Taux d'Ondes Stationnaires) ! Sinon, vous risquez de détruire l'amplificateur de puissance, ce qui n'est pas couvert par la garantie.*

La garantie de ce poste est valable uniquement dans le pays d'achat.

Bienvenue dans le monde des émetteurs-récepteurs CB de la dernière génération. Cette nouvelle gamme de postes vous fait accéder à la communication électronique la plus performante. Grâce à l'utilisation de technologies de pointe garantissant des qualités sans précédent, votre PRESIDENT JOHNNY III USA 12/24 V est un nouveau jalon dans la convivialité et la solution par excellence pour le pro de la CB le plus exigeant. Pour tirer le meilleur parti de toutes ses possibilités, nous vous conseillons de lire attentivement ce mode d'emploi avant d'installer et d'utiliser votre CB PRESIDENT JOHNNY III USA 12/24 V.

A) INSTALLATION

1) CHOIX DE L'EMPLACEMENT ET MONTAGE DU POSTE MOBILE

- Choisissez l'emplacement le plus approprié à une utilisation simple et pratique de votre poste mobile.
- Veillez à ce qu'il ne gêne pas le conducteur ni les passagers du véhicule.
- Prévoyez le passage et la protection des différents câbles, (alimentation, antenne, accessoires...) afin qu'ils ne viennent en aucun cas perturber la conduite du véhicule.

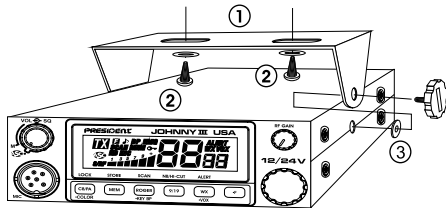

**SCHÉMA GÉNÉRAL
DE MONTAGE**

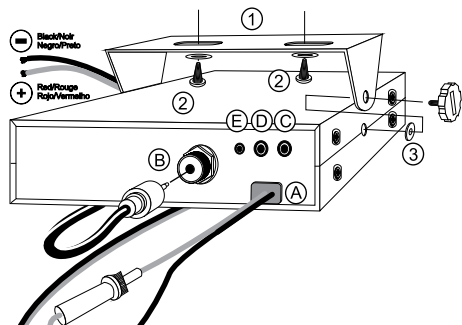

- Utilisez pour le montage le berceau (1) livré avec l'appareil, fixez-le solidement à l'aide des vis auto taraudeuse (2) fournies (diamètre de perçage 3,2 mm). Prenez garde de ne pas endommager le système électrique du véhicule lors du perçage du tableau de bord.
 - Lors du montage, n'oubliez pas d'insérer les rondelles de caoutchouc (3) entre le poste et son support. Celles-ci jouent en effet un rôle «d'amortisseur» et permettent une orientation et un serrage en douceur du poste.
 - Choisissez un emplacement pour le support du micro et prévoyez le passage de son cordon.
- **NOTA :** Votre poste mobile possédant une prise micro en façade peut être encastré dans le tableau de bord. Dans ce cas, il est recommandé d'y adjoindre un haut-parleur externe pour une meilleure écoute des communications (connecteur EXT.SP. situé sur la face arrière de l'appareil : C). Renseignez-vous auprès de votre revendeur le plus proche pour le montage sur votre appareil.

2) INSTALLATION DE L'ANTENNE

a) Choix de l'antenne

- En CB, plus une antenne est grande, meilleur est son rendement. Votre Point Conseil saura orienter votre choix.

b) Antenne mobile

- Il faut l'installer à un endroit du véhicule où il y a un maximum de surface métallique (plan de masse), en s'éloignant des montants du pare-brise et de la lunette arrière.
- Dans le cas où une antenne radiotéléphone est déjà installée, l'antenne CB doit être au-dessus de celle-ci.
- Il existe 2 types d'antennes : les pré-réglées et les réglables.
- Les pré-réglées s'utilisent de préférence avec un bon plan de masse (pavillon de toit ou malle arrière).
- Les réglables offrent une plage d'utilisation beaucoup plus large et permettent de tirer parti de plans de masse moins importants (voir § 5 RÉGLAGE DU TOS) .
- Pour une antenne à fixation par perçage, il est nécessaire d'avoir un excellent contact antenne/plan de masse ; pour cela, grattez légèrement la tôle au niveau de la vis et de l'étoile de serrage.
- Lors du passage du câble coaxial, prenez garde de ne pas le pincer ou l'écraser (risque de rupture ou de court-circuit).
- Branchez l'antenne (B).

c) Antenne fixe

- Veillez à ce qu'elle soit dégagée au maximum. En cas de fixation sur un mât, il faudra éventuellement haubaner conformément aux normes en vigueur (se renseigner auprès d'un professionnel). Les antennes et accessoires PRESIDENT sont spécialement conçus pour un rendement optimal de chaque appareil de la gamme.

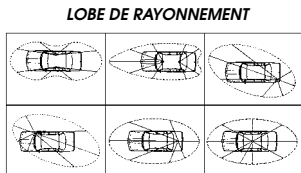

3) CONNEXION DE L'ALIMENTATION

Votre PRESIDENT JOHNNY III USA 12/24 V est muni d'une protection contre les inversions de polarité. Néanmoins, avant tout branchement, vérifiez vos connexions.

Votre poste doit être alimenté par une source de courant continu de 12 ou 24 Volts (A). À l'heure actuelle, la plupart des voitures et des camions fonctionnent avec une mise à la masse négative. On peut s'en assurer en vérifiant que la borne (-) de la batterie soit bien connectée au bloc moteur ou au châssis. Dans le cas contraire, consultez votre revendeur.

- Assurez-vous que l'alimentation soit bien de 12 ou 24 Volts.
- Repérez les bornes (+) et (-) de la batterie (+ = rouge, - = noir). Dans le cas où il serait nécessaire de rallonger le cordon d'alimentation, utilisez un câble de section équivalente ou supérieure.
- Il est nécessaire de se connecter sur un (+) et un (-) permanents. Nous vous conseillons donc de brancher directement le cordon d'alimentation sur la batterie (le branchement sur le cordon de l'autoradio ou sur d'autres parties du circuit électrique pouvant dans certains cas favoriser la réception de signaux parasites).
- Branchez le fil rouge (+) à la borne positive de la batterie et le fil noir (-) à la borne négative de la batterie.
- Branchez le cordon d'alimentation au poste.

ATTENTION : Ne jamais remplacer le fusible d'origine (2 A) par un modèle d'une valeur différente !

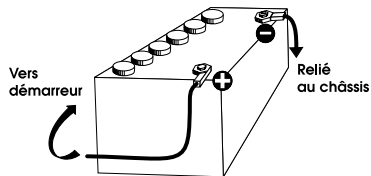

4) OPÉRATIONS DE BASE À EFFECTUER AVANT LA PREMIÈRE UTILISATION, SANS PASSER EN ÉMISSION (sans appuyer sur la pédale du micro)

- Branchez le micro,
- Vérifiez le branchement de l'antenne.
- Mise en marche de l'appareil : tournez le bouton de volume **VOL (1)** dans le sens des aiguilles d'une montre jusqu'à entendre un "clic".
- Tournez le bouton du squelch **SQ (2)** au minimum (position **M**).
- Réglez le bouton VOLUME à un niveau convenable.
- Amenez le poste sur le canal 20 à l'aide du rotateur de canaux ou des touches **UP/DN** du microphone (5).

5) RÉGLAGE DU TOS (TOS : Taux d'ondes stationnaires)

ATTENTION : Opération à effectuer impérativement lors de la première utilisation de l'appareil ou lors d'un changement d'antenne. Ce réglage doit être fait dans un endroit dégagé, à l'air libre.

- * **Réglage avec TOS-mètre externe (type TOS-1 PRESIDENT)** :
 - Branchement du Tos-mètre :
 - Brancher le Tos-mètre entre le poste et l'antenne, le plus près possible du poste (utilisez pour cela un câble de 40 cm maximum type CA-2C PRESIDENT).
 - Réglage du Tos :
 - Amener le poste sur le canal 20,
 - Positionner le commutateur du Tos-mètre en position FWD (calibrage),
 - Appuyer sur la pédale du micro pour passer en émission,
 - Amener l'aiguille sur l'index ▼ à l'aide du bouton de calibrage,
 - Basculer le commutateur en position REF (lecture de la valeur du TOS). La valeur lue sur le vu-mètre doit être très proche de 1. Dans le cas contraire, rajuster votre antenne jusqu'à obtention d'une valeur aussi proche que possible de 1 (une valeur de TOS comprise entre 1 et 1,8 est acceptable),
 - Il est nécessaire de recalibrer le Tos-mètre, entre chaque opération de réglage de l'antenne.

Remarque : Afin d'éviter les pertes et atténuations dans les câbles de connexion entre la radio et ses accessoires, PRESIDENT recommande une longueur de câble inférieure à 3m.

Maintenant, votre poste est prêt à fonctionner.

B) UTILISATION

1) MARCHÉ/ARRÊT - VOLUME

- Pour allumer votre poste, tourner le bouton **VOL (1)** dans le sens des aiguilles d'une montre.
- Pour augmenter le volume sonore, continuer à tourner ce bouton dans le sens des aiguilles d'une montre.

2) ASC (Automatic Squelch Control) / SQUELCH

Cette fonction permet de supprimer les bruits de fond indésirables en l'absence de communication. Le squelch ne joue ni sur le volume sonore ni sur la puissance d'émission, mais il permet d'améliorer considérablement le confort d'écoute.

a) ASC : SQUELCH À RÉGLAGE AUTOMATIQUE

Brevet mondial, exclusivité PRESIDENT

Tourner le bouton du squelch **SQ (2)** dans le sens contraire des aiguilles d'une montre en position **ASC**. «ASC» apparaît sur l'afficheur. Aucun réglage manuel répétitif et optimisation permanente entre la sensibilité et le confort d'écoute lorsque l'ASC est actif. Cette fonction peut être désactivée par rotation du bouton dans le sens des aiguilles d'une montre. Dans ce cas le réglage du squelch redevient manuel. «ASC» disparaît de l'afficheur.

b) SQUELCH MANUEL

Tourner le bouton du squelch dans le sens des aiguilles d'une montre jusqu'au point exact où tout bruit de fond disparaît. C'est un réglage à effectuer avec précision, car mis en position maximum dans le sens des aiguilles d'une montre, seuls les signaux les plus forts peuvent être perçus.

3) AFFICHEUR

Il permet de visualiser l'ensemble des fonctions :
Le BARGRAPH visualise le niveau de réception et le niveau de puissance émise.



4) RF GAIN

Réglage de la sensibilité en réception. Position maximum dans le cas de réception de communication longue distance. Vous pouvez diminuer le **RF GAIN**, pour éviter des distorsions, lorsque l'interlocuteur est proche.

Réduisez le Gain en réception dans le cas d'une communication rapprochée avec un correspondant non équipé d'un RF POWER.

La position normale de cette fonction se situe au maximum dans le sens des aiguilles d'une montre.

5) SÉLECTEUR DE CANAUX : Rotateur en façade et Touches UP/DN du micro

Ces touches permettent de monter ou de descendre d'un canal. Un bip sonore est émis à chaque changement de canal si la fonction **KEY BP** est activée («BP» est affiché). Voir fonction **KEY BP**.

6) •F (pression brève)

Appuyer sur cette touche pour entrer dans le mode **FONCTION**. **F** clignote quand le mode est activé. **F** disparaît de l'afficheur automatiquement si aucune autre touche n'est pressée au bout de 10 secondes.

7) WX ~ ALERT ~ •VOX ~ •VOX SET

WX (MODE MÉTÉO) (pression brève)

Les fonctions courantes de la CB ne sont pas permises en mode **WX**.

Le mode **WX** permet d'écouter des bulletins d'information météorologique. Quand ce mode est activé, utiliser le rotateur de canaux ou les touches **UP/DN** du microphone (**5**) pour rechercher au travers des 7 canaux météorologiques le canal correspondant à votre localisation.

L'afficheur indique le canal choisi et, si un signal météo est reçu, l'icône  apparaît.

Appuyer la touche **WX** pour activer / désactiver le mode météo **WX**. Quand le mode est activé «**WX**» apparaît dans l'afficheur.

ALERT (pression longue)

Cette fonction n'est disponible qu'en mode **CB** ou **PA**. Elle ne fonctionne pas en mode **WX**.

Appuyer pendant une seconde sur la touche **ALERT** pour activer/désactiver la fonction. Quand la fonction est active et qu'un signal est détecté dans le canal météo actif, l'appareil émet une alerte «SIRÈNE». «**ALERT**» et le **canal météo** actif clignotent dans l'afficheur. L'appareil annule le mode **CB** ou **PA** pour passer en mode **WX**. Durant la sirène d'alerte, appuyer sur n'importe quelle touche pour arrêter le son. «**ALERT**» et le **canal météo** actif cessent de clignoter.

Remarque : L'alerte est émise uniquement quand un signal est détecté pour le canal **MÉTÉO sélectionné**. Pour qu'elle soit opérationnelle sur **tous** les canaux **MÉTÉO**, utiliser au préalable la fonction **SCAN** (voir § **SCAN** page 33) dans le mode **WX**.

•VOX (•F + pression brève)

La fonction **VOX** permet d'émettre en parlant dans le micro d'origine (ou dans le micro vox optionnel) sans appuyer sur la pédale **PTT (13)**. L'utilisation d'un micro vox optionnel connecté à l'arrière de l'appareil (**E**) désactive le micro d'origine. Appuyez un fois sur la touche **•F** puis brièvement sur la touche **•VOX** pour activer la

fonction **VOX**. Un bip est émis, l'icône «**VOX**» apparaît dans l'afficheur. Une nouvelle pression sur les touches **•F** et **•VOX** désactive la fonction. Un double bip est émis l'icône «**VOX**» disparaît.

• **VOX SET** (**•F** + pression longue)

Appuyer une fois la touche **•F** puis pendant une seconde sur la touche **•VOX** pour activer la fonction **AJUSTEMENT DU VOX**. Trois réglages sont possibles : *Sensibilité* **L** / *Niveau Anti-Vox* **A** / *Temporisation* **t**. Appuyez brièvement sur la touche **•VOX** pour passer au réglage suivant (en boucle **L** / **A** / **t**). L'afficheur indique le type de réglage suivi de son niveau.

- **Sensibilité «L»** : permet de régler la sensibilité du micro (d'origine ou optionnel vox) pour une qualité de transmission optimum. Niveau réglable de 1 (niveau haut) à 9 (niveau bas) à l'aide du rotateur de canaux. **L** correspond à la Sensibilité (Sensitivity Level).
- **Anti-Vox «A»** : permet d'empêcher l'émission générée par les bruits ambiants. Niveau réglable de 0 (Off) à 9 (bas niveau) à l'aide du rotateur de canaux. **A** correspond à l'Anti-Vox (Anti-Vox Level).
- **Temporisation «t»** : permet d'éviter la coupure «brutale» de la transmission en rajoutant un délai à la fin de parole. Niveau réglable de 1 (délai court) à 9 (délai long) à l'aide du rotateur de canaux. **t** correspond la temporisation (Delay time).

Une fois les réglages effectués, appuyer brièvement sur la touche **•F** pour sortir du mode **AJUSTEMENT DU VOX**.

Une fois les ajustements effectués, la fonction **VOX** est automatiquement activée. «**VOX**» apparaît dans l'afficheur

8) **9/19 ~ NB/HI-CUT**

9/19 (pression brève)

Appuyer la touche **9/19** pour sélectionner automatiquement les canaux 9 et 19. La première pression active la canal 9, la seconde pression active le canal 19. Une troisième pression retourne au canal en cours.

NB/HI-CUT (pression longue)

Noise Blanker. Ce filtre permet de réduire les bruits de fond et certains parasites en réception. Quand le filtre **NB** est actif «**NB**» apparaît dans l'afficheur.

Hi-Cut élimine des parasites haute fréquence. À utiliser en fonction des conditions de réception. Une pression brève active le filtre **HI-CUT** et «**HIC**» apparaît dans l'afficheur quand le filtre est actif.

Appuyer sur la touche **NB/HI-CUT (8)** pour sélectionner alternativement :

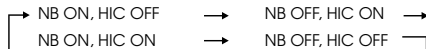

9) **ROGER ~ SCAN ~ •KEY BP**

ROGER (pression brève)

L'icône «**📞**» apparaît dans l'afficheur lorsque la fonction est activée. Le **Roger Beep** émet un bip lorsqu'on relâche la pédale du micro pour laisser la parole à son correspondant. Historiquement, la CB étant un mode de communication «simplex», c'est-à-dire qu'il n'est pas possible de parler et d'écouter en même temps (comme c'est le cas pour le téléphone par exemple), il était d'usage de dire «Roger» une fois que l'on avait fini de parler afin de prévenir son correspondant qu'il pouvait parler à son tour. Le mot «Roger» a été remplacé par un bip significatif, d'où son nom «**Roger Beep**».

Remarque : Le **Roger Beep** est également entendu dans le haut-parleur si la fonction **KEY BP** est activée. Si la fonction **KEY BP** n'est pas activée, seul le correspondant peut entendre le **Roger Beep**.

En mode **PA** cette fonction n'est pas autorisée.

SCAN (pression longue)

CB MODE

Appuyer pendant une seconde sur la touche **SCAN** pour activer la fonction **SCAN** (balayage des canaux CB) dans un ordre croissant. «**SCAN**» s'affiche. Le balayage

s'arrête dès qu'un canal est actif. Le balayage démarre automatiquement 3 secondes après la fin de l'émission si aucune touche n'est activée pendant ce temps. Le balayage redémarre aussi dans un ordre croissant en tournant le rotateur vers la droite, ou dans un ordre décroissant en tournant le rotateur vers la gauche.

MODE WX

Appuyer pendant une seconde sur la touche **SCAN** pour activer la fonction **SCAN** (balayage des canaux MÉTÉO) dans un ordre croissant. «**SCAN**» s'affiche. Le balayage s'arrête dès qu'un canal est actif. Le balayage démarre automatiquement 3 secondes après la fin de l'émission si aucune touche n'est activée pendant ce temps. Le balayage redémarre aussi dans un ordre croissant en tournant le rotateur vers la droite, ou dans un ordre décroissant en tournant le rotateur vers la gauche.

Remarque : Si la fonction **ALERT** est active (voir page 31), l'alarme se déclenche uniquement quand un signal est détecté sur la canal MÉTÉO **actif**. Lancer au préalable le scan des canaux météo pour rendre la fonction **ALERT** opérationnelle sur **tous** les canaux MÉTÉO.

Une nouvelle pression longue sur **SCAN** désactive la fonction **SCAN**.

•KEY BP (•F + pression brève)

Bip sonore au changement de canal, touches etc.

Activer la fonction **KEY BP** en appuyant une fois la touche **•F** puis brièvement sur la touche **•KEY BP**. Un bip est émis et l'icône «**BP**» s'affiche. Désactiver la fonction en appuyant à nouveau une fois sur la touche **•F** puis sur la touche **•KEY BP**. L'icône «**BP**» disparaît.

10) MEM ~ STORE

MEM (pression brève)

Pour rappeler la mémoire :

- Appuyer brièvement sur **MEM**, «**MEM**» s'affiche. Si la fonction **KEY BP** est active, un bip court est émis. Le canal mémorisé est actif. Appuyer brièvement sur **MEM** à nouveau pour revenir au canal initial.

STORE (pression longue)

Pour mémoriser : Sélectionner le canal à mémoriser.

- Appuyer pendant 1 seconde sur **MEM**, «**MEM**» s'affiche. Si la fonction **KEY BP** est active, un bip long confirme la mise en mémoire du canal.

Un seul canal peut-être mémorisé. La mise en mémoire d'un second canal efface le précédent.

Pour effacer la mémoire :

- Éteindre l'appareil.
- Maintenir enfoncée ta touche **MEM** et allumer l'appareil.
- La mémoire est effacée.

11) CB/PA ~ LOCK ~ •COLOR

CB/PA (pression brève)

Appuyer la touche **CB/PA** pour alterner entre le mode **CB** et le mode **PA**.

MODE PA

Un haut-parleur de sonorisation extérieure peut être connecté sur le poste par une prise jack située sur le panneau arrière PA.SP. (D). Le volume du **PA** est réglable par le bouton **VOL (1)**. «**PA**» apparaît dans l'afficheur.

Les fonctions **ROGER**, **SCAN**, **MEM** et **VOX** ne sont pas autorisées dans ce mode. Si l'utilisateur passe en mode **PA** pendant qu'une des fonctions **SCAN** ou **9/19** est active cette dernière sera annulée. De même, si le mode **WX** est actif, il sera annulé.

Le message émis dans le microphone sera dirigé vers le haut-parleur extérieur et amplifié. L'afficheur indique «**PAon**» les numéros indique le niveau du signal.

LOCK (pression longue)

Permet de bloquer toutes les touches de la face avant ainsi que le rotateur. Un signal sonore d'erreur est émis quand une touche est utilisée alors que la fonction **LOCK** est activée. Une pression longue sur **LOCK** active/désactive la fonction **LOCK**. L'icône  s'affiche quand la fonction est active.

L'émission (micro ou vox) et la réception restent opérationnelles.

•**COLOR** (•F + pression brève)

Appuyer une fois sur la touche •F puis sur la touche •**COLOR** pour alterner entre les 3 couleurs suivantes : Orange -> Vert -> Bleu.

12) PRISE MICRO 6 BROCHES

Elle se situe en façade de votre appareil et facilite ainsi son intégration à bord de votre véhicule. Voir schéma de branchement en page 52.

13) PÉDALE D'ÉMISSION DU MICRO PTT

Bouton d'émission, appuyer pour parler, **TX** s'affiche, et relâcher pour recevoir un message.

TOT (Time Out Timer)

Si l'émission (touche **PTT** ou **VOX**) dépasse 5 minutes, le canal et **TX** commencent à clignoter et l'émission est interrompue. Un bip est émis jusqu'à ce que la touche **PTT** soit relâchée.

FILTRE ANL (Automatic Noise Limiter)

L'appareil est équipé d'un filtre automatique qui réduit les bruits de fond et certains parasites en réception AM.

A) ALIMENTATION (13,8 V / 27,6 V)

B) PRISE D'ANTENNE (SO-239)

C) PRISE POUR HAUT-PARLEUR EXTERNE (8 Ω, Ø 3,5 mm)

D) PRISE POUR HAUT-PARLEUR PA EXTÉRIEUR (8 Ω, Ø 3,5 mm)

E) PRISE POUR MICRO VOX OPTIONNEL (Ø 2,5 mm)

C) CARACTÉRISTIQUES TECHNIQUES

1) GÉNÉRALES

- Canaux : 40
- Modes de modulation : AM
- Gamme de fréquence : de 26,965 MHz à 27,405 MHz
- Canaux Météo : de 162,400 MHz à 162,550 MHz
- Impédance d'antenne : 50 ohms
- Tension d'alimentation : 13,8 V / 27,6 V
- Dimensions (L x P x H) : 125 x 150 x 45 mm / 4,92 x 5,91 x 1,77 in.
- Poids : ≈ 0,7 kg / 1,54 lbs
- Accessoires inclus : Microphone Electret ultra léger et son support, 1 berceau, vis de fixation
- Filtre : ANL (Automatic Noise Limiter) intégré

2) ÉMISSION

- Tolérance de fréquence : +/- 200 Hz
- Puissance porteuse : 4 W (constant)
- Émissions parasites : inférieure à - 60 dBc
- Réponse en fréquence : 300 Hz à 3 kHz
- Puissance émise dans le canal adj. : inférieure à 20 µW
- Sensibilité du microphone : 3 mV
- Consommation : 1,7 A (avec modulation)
- Distorsion maxi. du signal modulé : 1,8 %

3) RÉCEPTION

- Sensibilité maxi à 10 dB (S+N)/N : 0,6 µV - 111 dBm
- Réponse en fréquence : 300 Hz à 3 kHz
- Sélectivité du canal adj. : > 60 dB
- Puissance audio maxi : 2 W
- Sensibilité du squelch : mini 0,2 µV - 120 dBm
maxi 1 mV - 47 dBm
- Taux de réj. fréq. image : 60 dB
- Taux de réjection fréq. interméd. : 70 dB
- Consommation : 300 mA nominal / 850 mA max

D) GUIDE DE DÉPANNAGE

1) VOTRE POSTE N'ÉMET PAS OU VOTRE ÉMISSION EST DE MAUVAISE QUALITÉ

Vérifiez que :

- L'antenne soit correctement branchée et que le TOS soit bien réglé.
- Le micro soit bien branché.

2) VOTRE POSTE NE REÇOIT PAS OU VOTRE RÉCEPTION EST DE MAUVAISE QUALITÉ

Vérifiez que :

- Le bouton **RF GAIN** (4) soit au maximum.
- Le niveau du squelch soit correctement réglé.
- Le bouton Volume soit réglé à un niveau convenable.
- Le micro soit branché.
- L'antenne soit correctement branchée et le TOS bien réglé.

3) VOTRE POSTE NE S'ALLUME PAS

Vérifiez :

- Votre alimentation.
- Qu'il n'y ait pas d'inversion des fils au niveau de votre branchement.
- L'état du fusible.

E) COMMENT ÉMETTRE OU RECEVOIR UN MESSAGE ?

Maintenant que vous avez lu la notice, assurez-vous que votre poste est en situation de fonctionner (antenne branchée).

Vous pouvez alors appuyer sur la pédale de votre micro, et lancer le message «Attention stations pour un essai TX» ce qui vous permet de vérifier la clarté et la puissance de votre signal et devra entraîner une réponse du type «Fort et clair la station».

Relâchez la pédale, et attendez une réponse. Dans le cas où vous utilisez un canal d'appel (19), et que la communication est établie avec votre interlocuteur, il est d'usage de choisir un autre canal disponible afin de ne pas encombrer le canal d'appel.

F) GLOSSAIRE

Au fil de l'utilisation de votre TX, vous découvrirez parfois un langage particulier employé par certains cibistes. Afin de vous aider à mieux le comprendre, vous trouverez ci-après dans le glossaire et le code «Q.» un récapitulatif des termes utilisés. Toutefois, il est évident qu'un langage clair et précis facilitera le contact entre tous les amateurs de radiocommunication. C'est la raison pour laquelle les termes que vous lirez ci-dessous sont donnés à titre indicatif, mais ne sont pas à utiliser de façon formelle.

ALPHABET PHONÉTIQUE INTERNATIONAL

A Alpha	H Hotel	O Oscar	V Victor
B Bravo	I India	P Papa	W Whiskey
C Charlie	J Juliett	Q Quebec	X X-ray
D Delta	K Kilo	R Romeo	Y Yankee
E Echo	L Lima	S Sierra	Z Zulu
F Foxtrott	M Mike	T Tango	
G Golf	N November	U Uniform	

LANGAGE TECHNIQUE

AM	: Amplitude Modulation (modulation d'amplitude)
BLU	: Bande latérale unique
BF	: Basse fréquence
CB	: Citizen Band (canaux banalisés)
CH	: Channel (canal)

CQ : Appel général
 CW : Continuous waves (morse)
 DX : Liaison longue distance
 DW : Dual watch (double veille)
 FM : Frequency modulation (modulation de fréquence)
 GMT : Greenwich Meantime (heure méridien Greenwich)
 GP : Ground plane (antenne verticale)
 HF : High Frequency (haute fréquence)
 LSB : Low Side Band (bande latérale inférieure)
 RX : Receiver (récepteur)
 SSB : Single Side Band (Bande latérale unique)
 SWR : Standing Waves Ratio
 SWL : Short waves listening (écoute en ondes courtes)
 SW : Short waves (ondes courtes)
 TOS : Taux d'ondes stationnaires
 TX : Transceiver. Désigne un poste émetteur-récepteur CB.

UHF : Ultra-haute fréquence
 USB : Up Side Band (bande latérale supérieure)
 VHF : Very high Frequency (très haute fréquence)

LANGAGE CB

ALPHA LIMA : Amplificateur linéaire
 BAC : Poste CB
 BASE : Station de base
 BREAK : Demande de s'intercaler, s'interrompre
 CANNE À PÊCHE : antenne
 CHEERIO BY : Au revoir
 CITY NUMBER : Code postal
 COPIER : Écouter, capter, recevoir
 FIXE MOBILE : Station mobile arrêtée
 FB : Fine business (bon, excellent)

INFÉRIEURS : Canaux en-dessous des 40 canaux autorisés
 MAYDAY : Appel de détresse
 MIKE : Micro
 MOBILE : Station mobile
 NÉGATIF : Non
 OM : Opérateur radio
 SUCETTE : Micro
 SUPÉRIEURS : Canaux au-dessus des 40 canaux autorisés
 TANTE VICTORINE : Télévision
 TONTON : Amplificateur de puissance
 TPH : Téléphone
 TVI : Interférences TV
 VISU : Se voir
 VX : Vieux copains
 WHISKY : Watts
 WX : Le temps
 XYL : L'épouse de l'opérateur
 YL : Opératrice radio
 51 : Poignée de mains
 73 : Amitiés
 88 : Grosses bises
 99 : Dégager la fréquence
 144 : Polarisation horizontale, aller se coucher
 318 : Pipi
 600 ohms : le téléphone
 813 : Gastro liquide (apéritif)

CODE «Q»

QRA : Emplacement de la station
 QRA Familial : Domicile de la station
 QRA PRO : Lieu de travail
 QRB : Distance entre 2 stations

QRD	: Direction
QRE	: Heure d'arrivée prévue
QRG	: Fréquence
QRH	: Fréquence instable
QRI	: Tonalité d'émission
QRJ	: Me recevez-vous bien ?
QRK	: Force des signaux (R1 à R5)
QRL	: Je suis occupé
QRM	: Parasites, brouillage
QRM DX	: Parasites lointains
QRM 22	: Police
QRN	: Brouillage atmosphérique (orages)
QRO	: Fort, très bien, sympa
QRP	: Faible, petit
QRPP	: Petit garçon
QRPPette	: Petite fille
QRQ	: Transmettez plus vite
QRR	: Nom de la station
QRRR	: Appel de détresse
QRS	: Transmettez plus lentement
QRT	: Cessez les émissions
QRU	: Plus rien à dire
QRV	: Je suis prêt
QRW	: Avisez que j'appelle
QRX	: Restez en écoute un instant
QRZ	: Indicatif de la station : par qui suis-je appelé?
QSA	: Force de signal (S1 à S9)
QSB	: Fading, variation
QSJ	: Prix, argent, valeur
QSK	: Dois-je continuer la transmission ?
QSL	: Carte de confirmation de contact
QSO	: Contact radio

QSP	: Transmettre à...
QSX	: Voulez-vous écouter sur...
QSY	: Dégagement de fréquence
QTH	: Position de station
QTR	: Heure locale

CANAUX D'APPEL

19 AM	: Routiers
9 AM	: Appel d'urgence

CONDITIONS GÉNÉRALES DE GARANTIE

Cet appareil est garanti **2 ans** pièces et main d'œuvre dans le pays d'achat, contre tout défaut de fabrication validé par notre département technique. Le Service Après-vente PRESIDENT se réserve le droit de ne pas appliquer la garantie dans le cas où une panne est causée par une antenne autre que celles distribués par PRESIDENT. Une extension de garantie de **3 ans** est proposé systématiquement pour l'achat simultané d'un poste et d'une antenne PRESIDENT, ce qui porte la durée totale de la garantie à **5 ans**. Pour faire valoir la garantie, veiller à effectuer son enregistrement en ligne sur le site de PRESIDENT ELECTRONICS dans un délai de 30 jours après la date d'achat, à l'adresse www.president-electronics.us/warranty-registration. Vous pouvez également accéder à cette page d'enregistrement de garantie en utilisant votre smartphone pour lire (l'application doit être disponible) le QR code. Vous recevrez un courrier électronique de confirmation d'enregistrement de garantie. Nous vous recommandons de conserver une copie de ce courrier électronique.

Toute réparation sous garantie sera sans frais et les frais de livraison de retour seront pris en charge par PRESIDENT. Une preuve d'achat doit impérativement être jointe en cas de retour d'une Produit. Les dates figurant sur l'enregistrement de la garantie et la preuve d'achat doivent obligatoirement correspondre.

Dans le cas où l'appareil n'est plus sous garantie, la réparation et le retour de l'appareil seront facturés.

Aucune pièce détachée ne sera envoyée ni échangée par nos services au titre de la garantie. Assurez-vous d'avoir lu le manuel d'utilisation avant l'installation de l'appareil.

La garantie est valable uniquement dans le pays d'achat.

Sont exclus de la garantie:

- Les dommages causés par accident, tels que chocs, chutes, incendie ou emballage non approprié, la négligence, de mauvais entretien.
- L'usure normale d'un produit (les transistors de puissance, les micros, les lampes, les fusibles), l'utilisation non-conforme (y compris mais non limité à l'antenne utilisée avec puissance trop élevée, TOS trop important, inversion de polarité, mauvaises connexions, surtension, etc.), le non- respect des caractéristiques de montage et d'utilisation.
- La garantie ne peut être prolongée en raison de la non-disponibilité de l'appareil alors qu'il est en réparation au Service Après-vente PRESIDENT, ni par un changement d'un ou plusieurs composants ou pièces détachées.

- Tous Produit modifié ou réparés par le Client ou par toute autre personne non autorisée expressément par PRESIDENT.

Si vous constatez un dysfonctionnement :

- Vérifier l'alimentation électrique de votre appareil et la qualité du fusible.
- Vérifiez que l'antenne, le microphone sont correctement connecté.
- Vérifiez que le niveau du squelch soit correctement réglé; la configuration programmée soit la bonne.
- Dans le cas d'une réelle panne, veuillez contactez tout d'abord votre revendeur, qui décidera des mesures à prendre.

Au-delà de la période de garantie ou en dehors des conditions de garantie, vous aurez toujours la possibilité de faire inspecter ou réparer votre Produit. Dans ce cas, un devis vous sera communiqué.

Merci pour votre confiance dans la qualité et l'expérience de PRESIDENT. Pour que vous soyez pleinement satisfait de votre achat, nous vous conseillons de lire attentivement ce manuel.

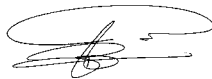

La Direction Technique
et
Le Service Qualité



Enregistrement de garantie





WARNING: This product can expose you to chemicals including Lead, which is known to the State of California to cause cancer and birth defects or other reproductive harm. For more information go to www.P65Warnings.ca.gov.

AVERTISSEMENT : Ce produit peut vous exposer à des agents chimiques, y compris le plomb, identifiés par l'État de Californie comme pouvant causer le cancer et des malformations congénitales ou autres effets nocifs sur la reproduction. Pour de plus amples informations, prière de consulter le site www.P65Warnings.ca.gov.

AVISO!

*Antes de utilizar o seu aparelho, tenha o cuidado de nunca transmitir sem primeiro ter ligado a antena (ligação **B** situada no painel traseiro do equipamento) ou sem ter afinado as ondas estacionárias (SWR). Se não tiver feito estas operações, o resultado pode ser a avaria do amplificador de potência (chamado andar final) que não está coberto pela garantia.*

A garantia deste artigo só é válida no país de compra.

Bem-vindo ao mundo da geração de transcetesores CB. Esta nova gama de estações dá-lhe acesso à comunicação eletrônica mais competitiva. Usando tecnologia de ponta para garantir a qualidade incomparável, o seu PRESIDENT JOHNNY III USA 12/24 V II representa um novo marco na facilidade de uso e a solução ideal para o usuário mais exigente dos CB. Para tirar o máximo proveito de todas as suas possibilidades, aconselhamo-lo a ler estas instruções cuidadosamente antes de instalar e utilizar o seu PRESIDENT.JOHNNY III USA 12/24 V.

A) INSTALAÇÃO

1) ONDE E COMO INSTALAR O SEU RÁDIO CB

- Escolha o local mais apropriado para a utilização prática e simples da estação móvel.
- Tente não perturbar o motorista ou passageiros do veículo.

ESQUEMA
GERAL DE
MONTAGEM

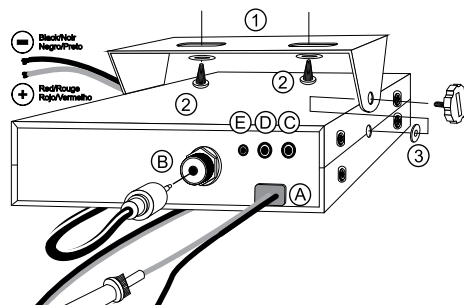
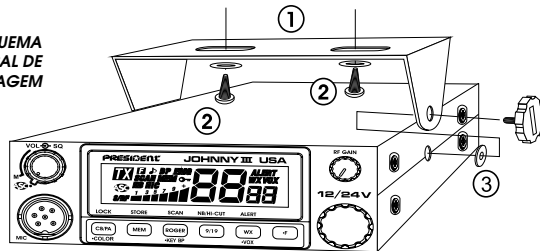

- Forneça a passagem e proteção dos diferentes fios (alimentação, antena, acessórios) para que de nenhuma forma interfiram com o funcionamento do veículo.
 - Use para a montagem o suporte (1) fornecido com o dispositivo, fixe-o solidamente com a ajuda dos parafusos auto perforantes (2) (diâmetro do furo 3,2 mm). Tenha cuidado para não danificar o sistema elétrico do veículo no momento de fazer os furos.
 - No momento da instalação, não se esqueça de inserir as anilhas de borracha (3) entre a estação e o seu suporte. Elas têm, com efeito, um papel de "amortecedor" e permitem orientação e pressão suaves da estação.
 - Escolha um local para apoio ao micro e forneça a passagem do cabo.
- **NOTA:** A estação móvel possui um soquete de microfone na parte da frente que pode ser embutido no painel. Nesse caso, é recomendável adicionar um alto-falante externo para uma melhor qualidade de som das comunicações (conector EXT.SP. na parte de trás da unidade. C). Pergunte ao seu fornecedor mais próximo informações para montar o seu equipamento de CB.

2) INSTALAÇÃO DA ANTENA

a) Escolha da antena

- Para os equipamentos de CB, quanto maior seja a antena melhores são os resultados obtidos. O seu fornecedor deve estar habilitado a ajudá-lo na sua escolha.

b) Antenas Móveis

- Deve ser fixada ao veículo num local onde há um máximo de superfície metálica (plano de terra) distanciando-se dos pilares do pára-brisas e do vidro traseiro.
- Se uma antena de rádio está instalada, a antena CB deve estar acima desta.
- Existem dois tipos de antenas: as pré-ajustadas e as ajustáveis
- As pré-ajustadas são usadas de preferência com um bom plano de terra (no teto ou no porta-malas do carro)
- As ajustáveis oferecem um campo de utilização muito mais amplo e permitem tirar proveito de planos de massa menores (ver § 5 AJUSTE ROE página 42).
- Para um furo de fixação da antena, você precisa ter um excelente contato entre a antena e o plano de terra – para isso, raspe levemente a superfície ao nível do parafuso e da anilha de pressão.
- No momento da passagem do cabo coaxial, tenha cuidado para não prender ou esmagar (risco de quebra ou curto-circuito).
- Ligue a antena (B).

c) Antenas Fixas

- Uma antena fixa deve ser instalada num espaço o mais livre possível. Se for fixa num mastro, talvez seja preciso fixá-la de acordo com a legislação em vigor (consulte com o seu distribuidor). As antenas e os acessórios PRESIDENT foram desenvolvidos para oferecer o máximo rendimento.



DIAGRAMA DE RADIAÇÃO

3) CONEXÃO DE ALIMENTAÇÃO

O seu PRESIDENT JOHNNY III USA 12/24 V é equipado com proteção contra inversões de polaridade. No entanto, antes de qualquer articulação, verifique as ligações. A sua estação deve ser alimentada por uma fonte de alimentação DC de 12 ou volts (A). Atualmente, a maioria dos carros e caminhões são de ligação à terra negativa. Podemos ter certeza verificando se o terminal (-) da bateria está bem ligado ao bloco do motor ou chassis.

- Certifique-se que o fornecimento de energia é de 12 ou 24 volts.
- Localize os terminais (+) e (-) da bateria (+ = vermelho, - = preto). No caso de que é necessário estender o cabo de alimentação, use um cabo de secção igual ou superior.
- É necessário ligar a um (+) e (-) permanente. Aconselhamos, portanto, que ligue diretamente o cabo de alimentação à bateria (o link de cabo para o rádio do carro ou de outras partes do circuito elétrico pode, em alguns casos, aumentar a probabilidade de interferência).
- Ligue o fio vermelho (+) ao terminal positivo da bateria e o fio preto (-) ao terminal negativo da bateria.
- Ligue a fonte de alimentação à estação.

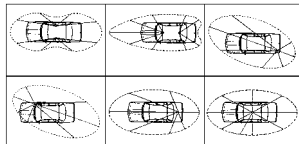
AVISO: Nunca substitua o fusível original (2 A) por um modelo de um valor diferente!

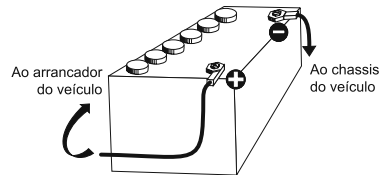

4) OPERAÇÕES BÁSICAS PARA EXECUTAR ANTES DO PRIMEIRO USO SEM PASSAR POR EMISSÕES (sem pressionar o botão de emissão (PTT) do micro)

- Ligue o micro.
- Verifique a ligação da antena.

- c) Inicie o aparelho: rode o botão de volume **VOL (1)** no sentido dos ponteiros do relógio.
- d) Rode o botão silenciador **SQ (2)** para o mínimo (posição **M**).
- e) Ajuste o botão de volume **(1)** a um nível adequado.
- f) Dirija a estação ao canal 20 usando o seletor de canais ou os botões **UP/DN (5)** no microfone.

5) AJUSTE ROE (Relação das Ondas Estacionárias)

ATENÇÃO: A operação deve ser realizada no momento da primeira utilização do dispositivo ou de uma mudança de antena. Isto deve ser feito numa área aberta ao ar livre.

- * **Ajustes com o medidor de SWR externo (tipo TOS-1 PRESIDENT)**
- a) Ligação do medidor de SWR:
 - Ligue o medidor de ROE entre a estação e a antena o mais próximo possível da estação (usar um cabo até 40 cm máximo tipo CA- 2C PRESIDENT).
- b) Ajuste da ROE:
 - Posicione a estação para o canal 20,
 - Coloque o interruptor do medidor SWR na posição FWD (calibração)
 - Pressione o botão de emissão do microfone para transmitir
 - Direcione a agulha para o índice ▼ usando o botão de calibração,
 - Ponha o interruptor na posição REF (leitura da ROE). O valor lido do indicador deve ser muito próximo de 1. Caso contrário, reconfigure a antena para obter um valor tão próximo quanto possível de 1 (o valor SWR pode ser aceitável entre 1 e 1,8),
 - É necessário calibrar o medidor de ROE entre cada operação de ajuste da antena.

Nota: A fim de evitar perdas e atenuação nos cabos de ligação entre o rádio e os acessórios, PRESIDENT recomenda um comprimento inferior de cabo a 3 metros. Agora, a estação está pronta para funcionar.

B) UTILIZAÇÃO

1) INTERRUPTOR / VOLUME

- a) Para ligar o aparelho rode o botão **VOL (1)** no sentido dos ponteiros do relógio.
- b) Para aumentar o volume rode este botão no sentido dos ponteiros do relógio.

2) ASC (Automatic Squelch Control) / SILENCIADOR

Permite eliminar ruídos de fundo indesejáveis na ausência de comunicação. O silenciador não atua sobre o som nem sobre a potência de transmissão, mas permite que você escute confortavelmente.

a) ASC (ajuste automático do silenciador)

Patente Mundial, exclusividade da PRESIDENT.

Rode o botão **SQ (2)** no sentido inverso aos ponteiros de um relógio na posição **ASC**. “**ASC**” é exibida no display. Nenhum ajuste manual repetitivo, otimização permanente entre a sensibilidade e a audição confortável quando o **ASC** está ativado. Esta função é desligada, rodando o botão **SQ (2)** no sentido dos ponteiros de um relógio, neste caso, o ajuste do silenciador é de novo manual. “**ASC**” desaparece do display.

b) Silenciador MANUAL

Rode o botão de **SQ (2)** no sentido dos ponteiros do relógio até ao ponto exato onde todos os ruídos de fundo desaparecem. É uma configuração que tem de ser feita de forma precisa, como colocado em posição alta na direção dos ponteiros do relógio, apenas o sinal mais forte pode ser recebido.

3) DISPLAY

Permite visualizar o conjunto das funções:

O gráfico de barras indica o nível de recepção e o nível da potência emitida.



4) RF GAIN

Ajuste da sensibilidade em recepção. Posição máxima em caso de recepção de comunicações de grande distância. O **RF GAIN** pode ser diminuído para evitar distorções quando seu interlocutor está perto.

Reduz o **RF GAIN** em recepção em caso de uma comunicação próxima com um correspondente não equipado de RF POWER.

A posição normal desta função situa-se no máximo no sentido dos ponteiros do relógio.

5) SELETOR DE CANAIS: Comando rotativo e botões UP/DN no microfone

O comando rotativo e botões **UP/DN** permitem avançar ou recuar um canal. Um bipe é emitido em cada mudança de canal se a função **KEY BP** estiver ativada (ver página 45 função **KEY BP**).

6) •F (pressão breve)

Pressione tecla **•F** para entrar no modo **FUNÇÃO**. **E** pisca quando o modo está ativo. **E** desaparece automaticamente do display depois de 10 segundos se nenhuma tecla for pressionada.

7) WX ~ ALERT ~ •VOX ~ •VOX SET

WX (MODO METEOROLÓGICO) (pressão breve)

As funções comuns do modo **CB** não são permitidas neste modo.

O modo **WX** permite escutar os boletins meteorológicos. Quando o modo está ativado, utilize o comando rotativo ou os botões **UP/DN** do microfone (5) para procurar, através dos sete canais meteorológicos, qual é o canal que corresponde à sua área.

O display indica o canal escolhido e, se um sinal for recebido, o ícone  aparece.

Pressione a tecla **WX** para ativar/desativar o modo **WX**. Quando o modo está ativo "**WX**" aparece no display.

ALERT (pressão prolongada)

Esta função só é disponível nos modos **CB** e **PA**. Não funciona no modo **WX**.

Pressione durante um segundo a tecla **ALERT** para ativar/desativar a função. Quando a função está ativa e se um sinal for detetado no canal meteorológico ativo, o aparelho emite um som parecido com uma SIRENE. "**ALERT**" e ou **canal meteorológico** ativo piscam no display. Os modos **CB** ou **PA** são cancelados, o aparelho passa ao modo **WX**.

Durante o sirene de alerta, pressione qualquer tecla para parar o som. "**ALERT**" e ou **canal meteorológico** ativo param de piscar no display.

NOTA: A alerta é emitida somente quando for detetado uma sinal para o canal **selecionado**. Para que seja efetiva em **todos** os canais meteorológicos, utilize previamente a função **SCAN** (ver § **SCAN** página 45) no modo **WX**.

•VOX (•F + pressão breve)

A função **VOX** permite emitir falando através do microfone de origem (ou micro vox opcional) sem pressionar o botão **PTT** (13). O uso de um micro vox opcional ligado atrás do equipamento (**E**) desativa o micro de origem. Pressione uma vez a tecla

•F e brevemente a tecla **VOX** para ativar a função **VOX**. O ícone “**VOX**” aparece no display. Uma nova pressão nas teclas •F e •**VOX** desabilita a função. O ícone “**VOX**” desaparece.

• **VOX SET** (•F + pressão prolongada)

Pressione a tecla •F or um segundo e a tecla •**VOX** para ativar a função **VOX SET**, ajuste do Vox. Aparece o último ajuste feito.

Há três configurações possíveis: Sensibilidade (L) / Nível Anti- Vox (R) / Temporização (t). Pressione brevemente a tecla •**VOX** para avançar ao próximo ajuste. O display indica o tipo de ajuste no primeiro dígito e o seu nível no segundo dígito.

- Sensibilidade “L”: permite ajustar a sensibilidade do micro (de origem ou opcional vox) para qualidade de transmissão ideal. Nível ajustável de 1 (nível alto) a 9 (nível baixo), utilizando o seletor de canais (4) ou os botões **UP/DN** do microfone. L corresponde ao nível da sensibilidade (Sensibility Level)
- Anti- Vox “R”: permite evitar a emissão gerada pelo ruído ambiente. Nível ajustável de 0 (Off) a 9 (nível baixo), utilizando o seletor de canais (4) ou os botões **UP/DN** do microfone. R corresponde ao Anti-Vox (Anti-Vox Level).
- temporização “t”: permite evitar o corte brusco na transmissão juntando um tempo ao final da palavra. Nível ajustável de 1 (tempo curto) a 9 (tempo longo), utilizando o seletor de canais (4) ou os botões **UP/DN** do microfone. t corresponde ao atraso de tempo (Delay Time).

Após ajustes, aperte brevemente a tecla •F para sair do modo **VOX SET**.

Terminados los ajustes, a função **VOX** será ativada automaticamente e “**VOX**” aparecerá no display.

8) 9/19 ~ NB/HI-CUT

9/19 (pressão breve)

Pressione a tecla **9/19** para selecionar automaticamente os canais 9 e 19. A primeira pressão ativa o canal 9, a segunda ativa o canal 19. Uma nova pressão volta ao canal em uso. “**EMG**” aparece no display quando o canal **9** ou **19** está ativo.

NB/HI-CUT (pressão prolongada)

Noise Blanker. Este filtro permite reduzir o ruído de fundo e alguns parasitos em recepção. Quando o filtro **NB** é ativo, “**NB**” aparece no display.

Hi-Cut eliminará os parasitos de alta frequência. Utiliza-se em função das condições de recepção. “**HIC**” aparece no display quando o filtro **HI-CUT** é ativo.

Pressione a tecla **NB/HI-CUT (8)** para selecionar alternativamente:

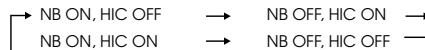

9) ROGER ~ SCAN ~ •KEY BP

ROGER (pressão breve)

Aparece o ícone “**♪**” no display quando a função é ativada. O **Roger Beep** emite um bipe quando o pedal do micro **PIT (13)** é solto para deixar a palavra ao chamador. Historicamente, o CB é o modo de comunicação “simplex”, ou seja, não é possível falar e ouvir ao mesmo tempo (como no caso do telefone, por exemplo), era costume de dizer “Roger” quando eles tinham acabado de falar para avisar o interlocutor que poderia falar. A palavra “Roger” foi substituída por um bipe significativo, daí o nome “Roger Beep”.

Nota: O **Roger Beep** também é ouvido no alto-falante, se a função **KEY BP** for ativada. Senão, somente o chamador pode ouvir o aviso sonoro.

SCAN (pressão prolongada)

MODO CB

Pressione 1 segundo a tecla **SCAN** para ativar a função **SCAN** (busca de **canais CB**) em ordem crescente. “**SCAN**” aparece no display. A busca pára assim que um canal estiver ativo. Volta à busca automaticamente 3 segundos após o fim da emissão se nenhuma tecla for pressionada. A busca volta a funcionar em ordem

crecente, rodando seletor de canais (5) para a direita ou o botão **UP** do microfone, ou em ordem decrescente rodando no sentido anti-horário ou com o botão **DN** do microfone.

MODO **WX**

Pressione 1 segundo a tecla **SCAN** para ativar a função **SCAN** (busca de **canais meteorológicos**) em ordem crescente. "**SCAN**" aparece no display. A busca pára assim que um canal estiver ativo. Volta à busca automaticamente 3 segundos após o fim da emissão se nenhuma tecla for pressionada. A busca volta a funcionar em ordem crescente, rodando seletor de canais (5) para a direita ou o botão **UP** do microfone, ou em ordem decrescente rodando no sentido anti-horário ou com o botão **DN** do microfone.

Uma nova pressão larga na tecla **SCAN** desativa a função **SCAN**.

KEY BP (•F + pressão breve)

Botões, mudança de canal, etc.

Pressione a tecla •F e a tecla •KEY BP durante 1S para ativar/desativar a função **KEY BP**. "**BP**" aparece no display.

10) MEM ~ STORE

MEM (pressão breve)

Chamar uma memória:

- Pressione brevemente a tecla **MEM**, "**MEM**" aparece no display. Si a função **KEY BP** for ativa, um bipe curto é emitido. O canal memorizado é selecionado. Pressione novamente a tecla **MEM** para voltar ao canal em uso.

STORE (pressão prolongada)

Para armazenar uma memória:

- Selecione o canal que você deseja armazenar.
- Pressione durante um segundo a tecla **MEM**, "**MEM**" aparece no display. Si a função **KEY BP** for ativa, um bipe longo confirma a memorização do canal selecionado.

Só um canal pode ser memorizado. A memorização de um segundo canal apagará o precedente.

Apagar a memória

- Desligue o rádio
- Segure a tecla **MEM** e liga o aparelho. A memória é removida

11) CB/PA ~ LOCK ~ •COLOR

CB/PA (pressão breve)

Pressione a tecla **CB/PA** para alternar entre os modos **CB** e **PA**.

MODO PA (megafonia)

Um alto-falante de sonorização externa pode ser conectado ao aparelho pela tomada jack situada na painel traseiro PA.SP. (D). O volume do **PA** ajusta-se com o botão **VOL** (1). "**PA**" aparece no display.

As funções **ROGER**, **SCAN**, **MEM**, e **VOX** não são permitidas neste modo. Se o usuário passar no modo **PA** durante o uso do **SCAN** ou de um canal de emergência **9/19**, estes serão desativados. Da mesma maneira si o modo **WX** é ativo, será cancelado. A mensagem emitida no microfone será dirigida rumo o alto-falante externo e amplificada. O display indica "**PAon**", os números indicam o nível da sinal.

LOCK (pressão prolongada)

Permite bloquear todas as teclas na parte frontal e o seletor de canais (5) e as teclas **UP/DN** do microfone. O aparelho emite um sinal sonoro para indicar um erro se uma tecla é usada, enquanto a função **LOCK** estiver ativada.

Aperte longamente a tecla **LOCK** pode ativar/desativar a função **LOCK**. Quando a função estiver ativa, **•** é exibido.

A emissão (microfone ou vox) e recepção permanecem operacionais.

•COLOR (•F + pressão breve)

Pressione uma vez a tecla •F e na tecla •COLOR para alternar entre as três cores seguintes : Laranja -> Verde -> Azul.

12) TOMADA DE 6 PINOS DO MICROFONE

Ele está localizado na parte frontal do aparelho, facilitando assim a sua integração a bordo do veículo. *Veja o esquema de ligação na página 52.*

13) PTT

Alavanca, patilha ou botão de emissão. Pressione para falar, o display mostra **TX**. Solte para passar à recepção e receber uma mensagem.

TOT (Time Out Timer) / TEMPORIZADOR DE EMISSÃO

Se a emissão demora por mais de 5 minutos, o aparelho deixa de transmitir, piscando no display o canal e **TX**. Um bipe é emitido até soltar o botão PTT.

A) ALIMENTAÇÃO (13,8 V / 27,6 V)

B) CONECTOR DE ANTENA (SO-239)

C) TOMADA ALTO-FALANTE EXTERIOR (8 Ω , Ø 3.5 mm)

D) TOMADA ALTO-FALANTE PA EXTERIOR (8 Ω , Ø 3.5 mm)

E) MICROFONE VOX OPCIONAL (Ø 2,5 mm)

C) CARACTERÍSTICAS TÉCNICAS

1) GERAL

- Canais : 40
- Modos de Modulação : AM
- Faixa de frequência : 26,965 MHz a 27,405 MHz
- Canais meteorológicos : 162,400 MHz a 162,550 MHz
- Impedância da Antena : 50 ohms
- Tensão de alimentação : 13,8 V / 27,6 V
- Dimensões (L x P x A) : 125 x 150 x 45 mm / 4,92 x 5,91 x 1,77 in.
- Peso : ≈ 0,7 kg / 1,54 lbs
- Acessórios incluídos : Microfone Electret ultra leve e seu suporte, 1 suporte de montagem, parafusos
- Filtro : ANL (Automatic Noise Limiter) integrado

2) EMISSÃO

- Tolerância de frequência : + / - 200 Hz
- Potência portadora : 4 W (constante)
- Interferência : inferior a -60 dBc
- Resposta de frequência : 300 Hz a 3 KHz
- Potência emissão em canal adj. : Menos de 20 µW
- Sensibilidade do microfone : 3 mV
- Consumo de energia : 1,7 (com modulação)
- Distorção max. do sinal modulado : 1,8 %

3) RECEPÇÃO

- Sensibilidade máxima a 10 dB (S+N)/N : 0,6 µV - 111 dBm
- Resposta de frequência : 300 Hz a 3 KHz
- Sensibilidade do canal adjacente : > 60 dB
- Potência Áudio Max : 2 W
- Sensibilidade do silenciador (squelch) : mini. 0,2 µV - 120 dBm / max. 1 mV - 47 dBm
- Taxa de rejeição Frequência imagem : 60 dB
- Taxa de rejeição Freq. intermediária : 70 dB
- Consumo : 300 mA nominal / 850 mA máximo

D) GUIA DE PROBLEMAS

1) O EQUIPAMENTO NÃO TRANSMITE OU A TRANSMISSÃO É DE MÁ QUALIDADE

Verifique se:

- A antena está ligada corretamente e a ROE está bem ajustada.
- O microfone está ligado corretamente.

2) O EQUIPAMENTO NÃO RECEBE OU A SUA RECEÇÃO É DE MÁ QUALIDADE

Verifique se:

- O botão **RF GAIN** (4) seja ao máximo.
- O nível do silenciador está definido corretamente.
- O botão de volume (1) está ajustado para um nível adequado.
- A antena está ligada corretamente e a ROE está bem ajustada.

3) O EQUIPAMENTO NÃO ACENDE

- Verifique a fonte de alimentação.
- Verifique se não há inversão nos fios ao nível da junção.
- Verifique o fusível.

E) COMO TRANSMITIR OU RECEBER UMA MENSAGEM

Agora que você já leu as instruções, irá garantir que a sua estação está pronta para uso (antena ligada).

Você pode pressionar o botão de emissão do microfone, e começar a mensagem "atenção emissoras, ensaio de emissora", a mensagem que lhe permite verificar a

clareza e a potência do seu sinal e esperar por uma resposta tipo "alta e clara a estação."

Solte a patilha e espere por uma resposta. Se você usar um canal de chamada (19), e a comunicação for estabelecida, deve-se escolher um outro canal disponível para desobstruir o canal de chamada.

F) GLOSSÁRIO

Ao usar o seu rádio, você vai descobrir uma linguagem particular usado por alguns cebeístas. Para ajudá-lo a entender melhor, nós damos no léxico e o código "Q", um resumo das palavras usadas. No entanto, é evidente que uma linguagem clara e precisa facilitará os contatos entre os radioamadores. Portanto, as palavras listadas abaixo são apenas indicativos, e não devem ser utilizadas formalmente.

ALFABETO FONÉTICO INTERNACIONAL

A Alpha	H Hotel	O Oscar	V Victor
B Bravo	I India	P Papa	W Whiskey
C Charlie	J Juliett	Q Quebec	X X-ray
D Delta	K Kilo	R Romeo	Y Yankee
E Echo	L Lima	S Sierra	Z Zulu
F Foxtrott	M Mike	T Tango	
G Golf	N November	U Uniform	

GÍRIAS CEBEÍSTAS

ALPHA LIMA	: Amplificador Linear
LAC	: Posição CB
BASE	: Base Station
BREAK	: Pedido urgente para entrar, interrompendo antena
CANA DE PESCA	: antena

CHEERIO POR	:	Adeus	Harmónicos	:	Filhos
NÚMERO CIDADE	:	Código postal	AVE-MARIA	:	AM Amplitude de modulação
COPIAR	:	Escutar, captar, receber	BARBAS	:	canais de interferência próximos
FIXO MÓVEL	:	Estação Móvel preso	BARRA MÓVEL	:	Estação de movimento
FB	:	Negócio fino (bom, excelente)	BASE	:	Estação fixa
ABAIXO	:	Canais 40 canais abaixo do autorizado	BIGOTADA	:	reunião de fás
MAYDAY	:	Chamada de socorro	BREAK	:	Pedido de transmissão ou de entrada
MIKE	:	Micro	BREAKER	:	O que interrompe
MÓVEL	:	Estação Móvel	CAIXA PARVA	:	TV
NEGATIVO	:	Não	CATRACA	:	Amplificador Linear
OM	:	Operador de rádio	CORTINA	:	Ouvinte
MIC	:	Micro	FEIXE DA ANTENA	:	Comunicação em CB
TOP	:	Rádios com canais acima dos 40 permitidos	DOIS METROS HORIZONTAIS	:	A cama
TIA VITÓRIA	:	Televisão	ACENDER FILAMENTOS	:	Ligar o equipamento de rádio CB
PRÉ	:	Amplificador de receção de antena	ESPIRAS	:	Idade do operador
MACACO PRETO	:	Telefone	FOTOCÓPIA	:	o irmão / irmã
TVI	:	Interferência TV	FREQUÊNCIA	:	Mega hertz correspondente ao canal
VISTA	:	Vendo	QSJ	:	Dinheiro expresso normalmente em mil
VX	:	Velhos amigos	LABORO	:	Trabalho, ocupação
WHISKY	:	Watts	TIJOLO	:	Emissora de 27 MHz
WX	:	Tempo	LINHA DE BAIXA FREQUÊNCIA	:	
XYL	:	A esposa do operador	OU LINHA DE 500	:	Telefone
YL	:	Operador de rádio	MODULAR	:	Falar emitindo
51	:	Aperto de mão	O.K.	:	Conforme, de acordo com
73	:	Amizades	OKAPA	:	Conforme
88	:	Amor e beijos	P.A.	:	Sistema de PA, megafonia
99	:	Identificar a frequência	TABLET	:	Microfone
144	:	Polarização Horizontal, ir para a cama	P. O. BOX	:	Caixa postal
318	:	Pipi	PRIMEIRÍSSIMOS	:	Pais
600 ohms	:	o telefone	PONTINHO	:	Local
813	:	líquido gastro (aperitivo)	PONTOS VERDES	:	Guarda Civil, QRM 22
A. L.	:	Amplificador Linear	RX	:	Recetor

SAXO	:	Marido, Namorada
SECRETÁRIA	:	Amplificador Linear
TRASMATA	:	Ouvinte
TX	:	Transmissor
VERTICAL	:	Encontrar-se pessoalmente
VIA BAIXA	:	Telefone
VITAMINAR-SE	:	alimentar-se, comer
WHISKIES	:	Watts
BOTAS	:	Amplificador Linear
33	:	Saudações amigáveis
55	:	Muito sucesso

CÓDIGO Q

QRA	:	Nome da estação ou do operador
QRB	:	A distância aproximada em linha reta entre duas estações
QRG	:	Frequência atual
QRI	:	Tonalidade de uma emissão valorizada de 1 a 3
QRK	:	legibilidade, compreensibilidade de um sinal. Em CB, Rádio valorizado de 1 a 5
QRL	:	Estar ocupado, a trabalhar
QRM	:	Interferência, avaliado de 1 a 5
QRO	:	Aumentar a potência do transmissor
QRP	:	reduzir a potência do transmissor
QRT	:	cessar a emissão
QRV	:	Estar preparado, pronto
QRX	:	Cita para transmitir. No CB, " continue a ouvir"
QRY	:	Turno para transmitir
QRZ	:	Nome da estação chamadora. No CB, "Esteja a ouvir"
QSA	:	força de um sinal. Em CB Santiago. Classificação de 1 a 9
QSB	:	As variações na intensidade do sinal. Desvanecimento. Classificação de 1 a 5

QSL	:	Reconhecimento. Cartão confirmando comunicação
QSO	:	Pedido de comunicação. Em CB, também, a comunicação direta entre duas ou mais estações
QSP	:	Retransmissão através de estação ponte
QSY	:	Passar a transmitir em outra frequência ou canal
QTC	:	Mensagem a ser transmitida
QTH	:	Localização geográfica da estação
QTR	:	Hora atual
QUT	:	Localização geográfica do acidente ou incidente

NOTA: O código Q é a fusão das duas definições, como pergunta e resposta, é uma única definição aceite em CB.

CONDIÇÕES GERAIS DE GARANTIA

Este aparelho tem uma garantia de **2 anos** para peças e mão de obra no país de compra, contra qualquer defeito de fabricação reconhecido pelo nosso departamento técnico. O laboratório de SPV PRESIDENT reserva-se o direito de não aplicar a garantia em caso de dano que tenha sido causado por uma antena não distribuída pela marca PRESIDENT. Uma garantia estendida de **3 anos** será aplicada para a compra simultânea de um aparelho e de uma antena da marca PRESIDENT, aumentando a garantia total de **5 anos**. Para validar sua garantia, efetue a inscrição on-line no site PRESIDENT ELECTRONICS, www.president-electronics.us/warranty-registration no prazo de 30 dias a partir da data da compra. Você também pode acessar a página de registro de garantia usando seu smartphone para ler (o aplicativo deve estar disponível) o código QR. Você receberá um e-mail de confirmação da inscrição de garantia. Recomendamos que você guarde uma cópia deste e-mail.

Qualquer reparo sob garantia será sem carga e os custos de entrega de retorno serão suportados por PRESIDENT. A prova de compra deve imperativamente estar junta em caso do retorno de um produto a ser reparado. As datas da inscrição e da prova de compra devem corresponder.

No caso em que a intervenção não é coberta pela garantia serão faturados as peças, a mão de obra e os custos de transporte.

Nenhuma peça de reposição será enviada, pelo nosso departamento técnico, com base na garantia.

Não prossiga com a instalação do dispositivo sem ler o manual do usuário.

A garantia é válida somente no país de compra.

Esta garantia não cobre:

- Os danos provocados por acidentes tais como choques, quedas, incêndios ou embalagens defeituosas, negligência, ou manutenção inadequada.
- O desgaste normal de um produto (transistores de potência, microfones, luzes, fusíveis), o uso indevido (incluindo mas não se limitando à antena mal ajustada, SWR [relação de ondas estacionárias] excessiva ou muito grande, [superior a 2], inversão de polaridade, ligações erradas, sobretensão, etc.), a não observância das características de instalação e uso.
- A garantia não pode ser estendida devido à indisponibilidade do aparelho enquanto ele está sendo reparado pelo SPV PRESIDENT, nem por a troca de um ou mais componentes ou peças de reposição.
- Os reparos e/ou modificações feitas por terceiros sem a aprovação da empresa PRESIDENT.

Se você observar falhas de funcionamento:

- Verifique a fonte de alimentação do aparelho e a qualidade do fusível.
- Verifique se a antena, o microfone estão corretamente conectados.
- Verifique se o nível do silenciador squelch está devidamente ajustado; a configuração programada é a correta.
- Verifique os fios dos vários conectores, tomadas de antena, microfone e fonte de alimentação.
- Em caso de um real mau funcionamento, consulte primeiro seu provedor. Ele decidirá que medidas devem ser tomadas.

No caso de uma intervenção não coberta pela garantia ou fora do prazo, você ainda terá possibilidade de fazer inspecionar ou reparar o seu aparelho. Uma estimativa será estabelecida antes de qualquer reparo.

Você confiou na experiência e na qualidade da PRESIDENT e nós apreciamos isso. Para estar completamente satisfeito com a sua compra, por favor leia atentamente este manual.

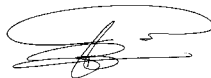

A Direção Técnica
e
O Departamento de Qualidade



Registro de Garantia



**CHANNEL FREQUENCY TABLE
TABLEAU DES FRÉQUENCES
TABLA DE FRECUENCIAS
TABELA DE FREQUÊNCIAS**

Channel N° du canal N° Canal N° Canal	Frequency Fréquences Frecuencia Frequência	Channel N° du canal N° Canal N° Canal	Frequency Fréquences Frecuencia Frequência
1	26,965 MHz	21	27,215 MHz
2	26,975 MHz	22	27,225 MHz
3	26,985 MHz	23	27,255 MHz
4	27,005 MHz	24	27,235 MHz
5	27,015 MHz	25	27,245 MHz
6	27,025 MHz	26	27,265 MHz
7	27,035 MHz	27	27,275 MHz
8	27,055 MHz	28	27,285 MHz
9	27,065 MHz	29	27,295 MHz
10	27,075 MHz	30	27,305 MHz
11	27,085 MHz	31	27,315 MHz
12	27,105 MHz	32	27,325 MHz
13	27,115 MHz	33	27,335 MHz
14	27,125 MHz	34	27,345 MHz
15	27,135 MHz	35	27,355 MHz
16	27,155 MHz	36	27,365 MHz
17	27,165 MHz	37	27,375 MHz
18	27,175 MHz	38	27,385 MHz
19	27,185 MHz	39	27,395 MHz
20	27,205 MHz	40	27,405 MHz

**WEATHER FREQUENCY TABLE
TABLEAU DES FRÉQUENCES MÉTÉO
TABLA DE FRECUENCIAS METEOROLÓGICAS
TABELA DE FREQUÊNCIAS METEOROLÓGICAS**

Channel N° du canal N° Canal N° Canal	Frequency Fréquences Frecuencia Frequência
1	162,550 MHz
2	162,400 MHz
3	162,475 MHz
4	162,425 MHz
5	162,450 MHz
6	162,500 MHz
7	162,525 MHz

**6-PIN MICROPHONE PLUG
PRISE MICRO 6 BROCHES
TOMA DE MICRO DE 6 CONTACTOS
TOMADA DE MICROFONE DE 6 PINOS**

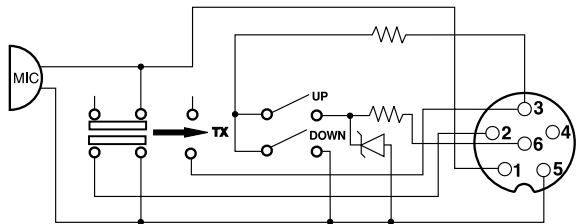

1	Modulation	Modulation	Modulación	Modulação
2	RX	RX	RX	RX
3	TX - UP/DOWN	TX - UP/DOWN	TX - UP/DOWN	TX - UP/DOWN
4	-	-	-	-
5	Ground	Masse	Masa	Terra
6	Power Supply	Alimentation	Alimentación	Alimentação

IC RSS-GEN, Sec 7.1.2 Warning Statement - (Required for Transmitters)

ENGLISH:

Under Industry Canada regulations, this radio transmitter may only operate using an antenna of a type and maximum (or lesser) gain approved for the transmitter by Industry Canada. To reduce potential radio interference to other users, the antenna type and its gain should be so chosen that the equivalent isotropically radiated power (e.i.r.p.) is not more than that necessary for successful communication.

FRANÇAIS :

Conformément à la réglementation d'Industrie Canada, le présent émetteur radio peut fonctionner avec une antenne d'un type et d'un gain maximal (ou inférieur) approuvé pour l'émetteur par Industrie Canada. Dans le but de réduire les risques de brouillage radioélectrique à l'intention des autres utilisateurs, il faut choisir le type d'antenne et son gain de sorte que la puissance isotrope rayonnée équivalente (p.i.r.e.) ne dépasse pas l'intensité nécessaire à l'établissement d'une communication satisfaisante.

IC RSS-GEN, Sec 7.1.2 Warning Statement - (Required for Transmitters w/ detachable antennas)

ENGLISH:

This radio transmitter has been approved by Industry Canada to operate with the antenna types listed below with the maximum permissible gain and required antenna impedance for each antenna type indicated. Antenna types not included in this list, having a gain greater than the maximum gain indicated for that type, are strictly prohibited for use with this device.

FRANÇAIS :

Le présent émetteur radio a été approuvé par Industrie Canada pour fonctionner avec les types d'antennes énumérés ci-dessous et ayant un gain admissible maximal et l'impédance requise pour chaque type d'antenne. Les types d'antennes non inclus dans cette liste, ou dont le gain est supérieur au gain maximal indiqué, sont strictement interdits pour l'exploitation de l'émetteur.

RF Exposure Warning Statements

ENGLISH:

The antenna used for this radio must be properly installed and maintained and must provide a separation distance of at least 53 cm (21 Inches) from all persons and must not be collocated or operated in conjunction with any other antenna or transmitter. Never transmit if any person is closer than the specified distance to the antenna.

Note that PRESIDENT does not specify or supply any antenna with this transceiver. While a 0 dBi gain antenna is normal for a typical installation, the above limit applies to any antenna with up to 3 dBi gain.

FRANÇAIS :

L'antenne utilisée pour cette radio doit être correctement installée et entretenue. Elle doit respecter une distance minimum de 53 cm (21 pouces) de l'utilisateur et ne doit pas être installée à proximité ou utilisée conjointement avec tout autre antenne ou émetteur. N'utilisez pas votre radio si vous ne respectez pas la distance spécifiée.

Note: PRESIDENT ne recommande ni ne fournit aucune antenne avec cet émetteur-récepteur. Alors qu'un gain d'antenne de 0 dBi est normal pour une installation traditionnelle, la limite mentionnée ci-dessus s'applique à n'importe quelle antenne avec un gain maximal de 3 dBi.

IC RSS-GEN, Sec 8.4 / RSP-100, Sec 8.4

ENGLISH:

This device complies with Industry Canada's license-exempt RSSs. Operation is subject to the following two conditions: (1) This device may not cause interference; and (2) This device must accept any interference, including interference that may cause undesired operation of the device.

FRANÇAIS :

Le présent appareil est conforme aux normes CNR d'Industrie Canada applicables aux appareils radio exempts de licence. L'exploitation est autorisée aux deux conditions suivantes : (1) l'appareil ne doit pas produire de brouillage, et (2) l'utilisateur de l'appareil doit accepter tout brouillage radioélectrique subi, même si le brouillage est susceptible d'en compromettre le fonctionnement.



Group

PRESIDENT
ELECTRONICS USA

HEAD OFFICE/SIÈGE SOCIAL: USA - 1007 Collier Center Way, Naples, Florida 34110

Web: <http://www.president-electronics.us> • Phone: +1 239.302.3100

Email: info@president-electronics.us



PRINTED IN VIETNAM

U01UT411ZZD(0)

1700/10-19 - V3.01

PRESIDENT