

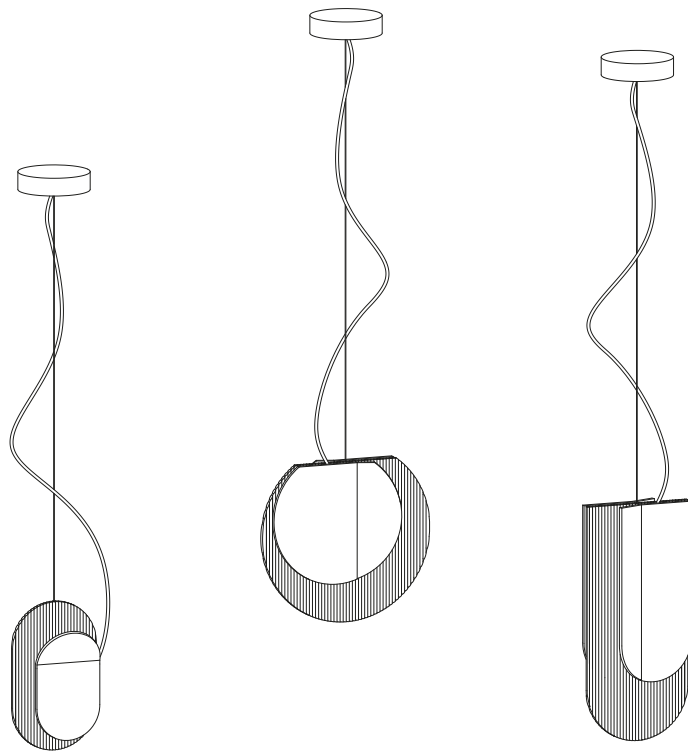

# LUA Ceiling Lamp

## MONTAGEANLEITUNG

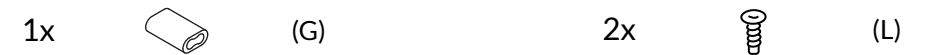
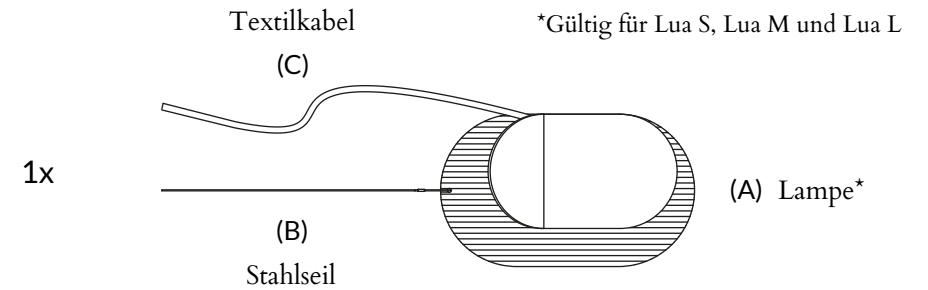

**Woodendot**  
LIVE DESIGN



 Wir empfehlen zwei Personen für die Installation

 Für die Deckenmontage benötigen Sie eine Handbohrmaschine

 Der erforderliche Bohrer ist Ø 5mm oder 0.19" Tiefe des Lochs in der Decke: 30 mm/1.18"

Um die exakte Tiefe des Lochs zu bestimmen, messen Sie 30 mm/1,18" am Bohrer ab und markieren Sie den Abstand mit Klebeband. Hören Sie auf zu bohren, wenn diese Tiefe erreicht ist.

- 1° Bevor Sie mit der Montage der Lampe beginnen, müssen Sie die Höhe bestimmen, in der Sie die Lampe aufhängen möchten. Markieren Sie diese Höhe mit einem Stück Klebeband auf dem Stahlseil (B), das die Leuchte an der Decke halten wird.

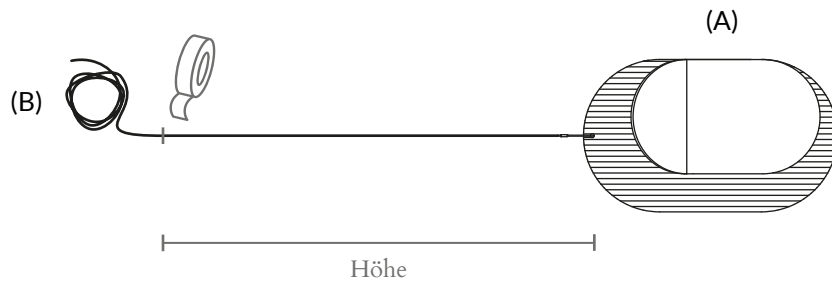

- 2° Bestimmen Sie, wie straff das Textilkabel (C) sein soll (Beispiele für verschiedene Spannungen sehen Sie in der Abbildung unten), und markieren Sie dieses Maß erneut mit einem Stück Klebeband auf dem Textilkabel (C).

Nachfolgend finden Sie ein Beispiel, das Ihnen helfen soll, die Größe des Textilkabels für Ihre Lampe zu bestimmen. Wenn die Höhe des Stahlkabels 1 Meter beträgt, wird die Größe des Textilkabels sein:

- Option 1: Engeres Textilkabel (1.03 m)
- Option 2: Weniger dichtes Textilkabel (1.14 m)

Wenden Sie diese Logik auf der Grundlage der Höhe an, die Sie im vorherigen Schritt für das Stahlseil ermittelt haben.

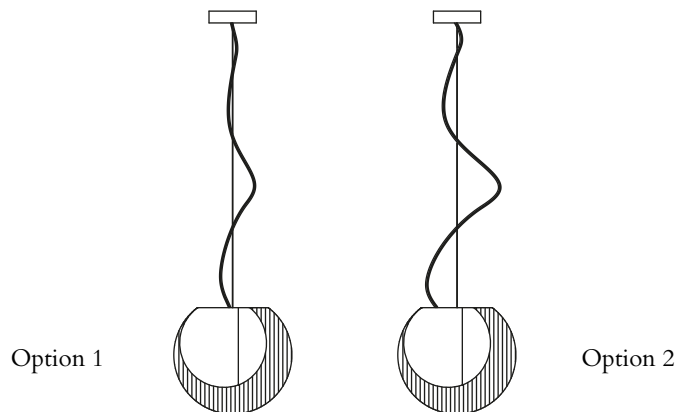

- 3° Führen Sie das Ende des Stahlseils (B) und das Ende des Textilseils (C) gleichzeitig durch Teil I, wie in der Abbildung gezeigt. Positionieren Sie Teil I in der mit Klebeband markierten Höhe an beiden Kabeln.

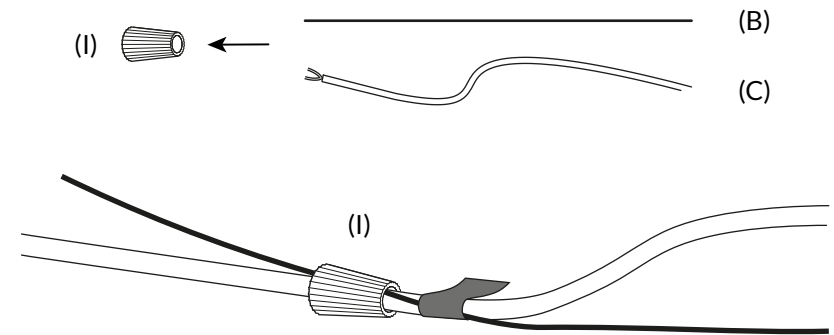

- 4° Führen Sie dann die Enden der beiden Kabel durch das Loch in der Deckenabdeckung (D) und platzieren Sie sie an der gleichen Stelle, an der Sie Teil I positioniert haben.



- 5° Schieben Sie auf die gleiche Weise das Teil H durch die Enden der Drähte, wie unten gezeigt. Bringen Sie es an die gleiche Stelle, an der sich die Deckenabdeckung (D) und Teil I befinden, und führen Sie es durch das Loch in der Deckenabdeckung (D).

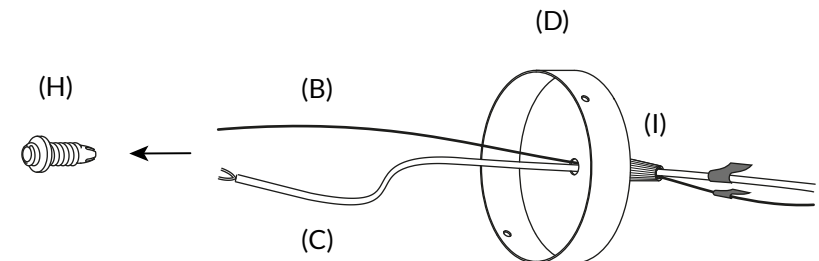

6°

Achten Sie darauf, dass Teil H durch das Loch in der Deckenabdeckung (D) bis zum Anschlag eingeführt wird und einrastet. Schrauben Sie Teil H so an Teil I, dass die Drähte sicher befestigt und angezogen sind.

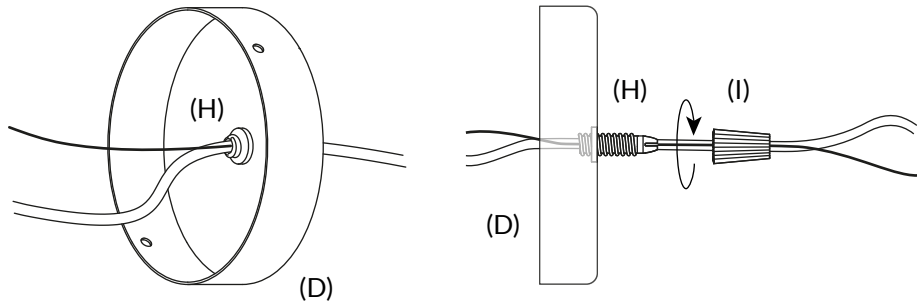

7°

Um die Befestigung am Stahlseil zu gewährleisten, verwenden Sie die Hülse (G), indem Sie sie durch das Ende des Seils (B) stecken und bis zur Deckenabdeckung ziehen. Sie muss mit einer Zange festgezogen werden, die nicht in der Verpackung enthalten ist.

Hinweis: Nach dem Festziehen können Sie das überschüssige Stahlseil (B) abschneiden oder es später in der Deckenabdeckung aufrollen. Dasselbe können Sie mit dem Textilkabel (C) tun.

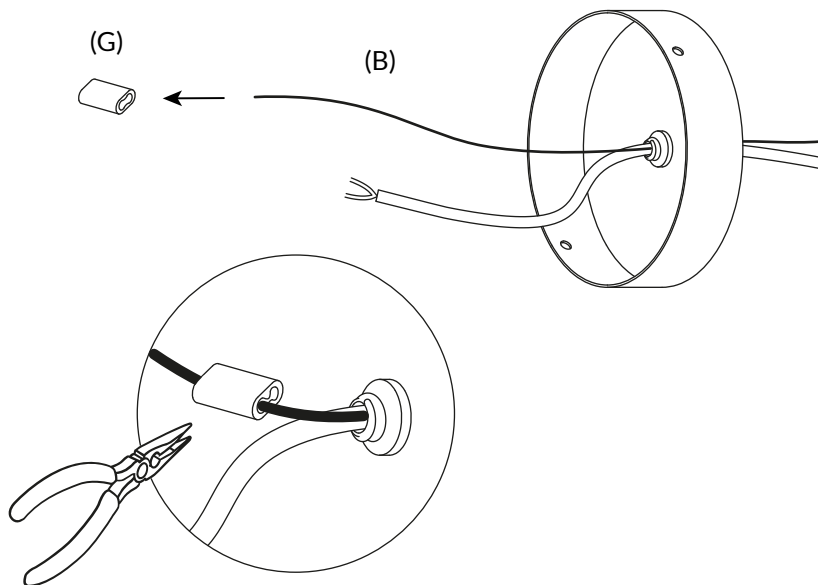

8°

Das Textilkabel (C) muss mit dem Transformator (F) über die dort angebrachte Klemmleiste verbunden werden.

Nehmen Sie dazu das Ende des Textilkabels, das zwei blanke Drähte hat (der braune Draht ist der Minuspol und der blaue Draht ist der Pluspol), und stecken Sie sie wie in der Abbildung gezeigt durch die Löcher in der Steckdosenleiste, wobei Sie den Minuspol mit dem Minuspol und den Pluspol mit dem Pluspol verbinden.

Ziehen Sie nach dem Einsetzen der Drähte die Schrauben an der Oberseite der Klemmleiste mit einem Schraubendreher fest und achten Sie darauf, dass die beiden Drähte von den Schrauben erfasst werden. Es ist wichtig, dass der blanke Teil des Kupferdrahtes mit den Schrauben in Kontakt kommt.

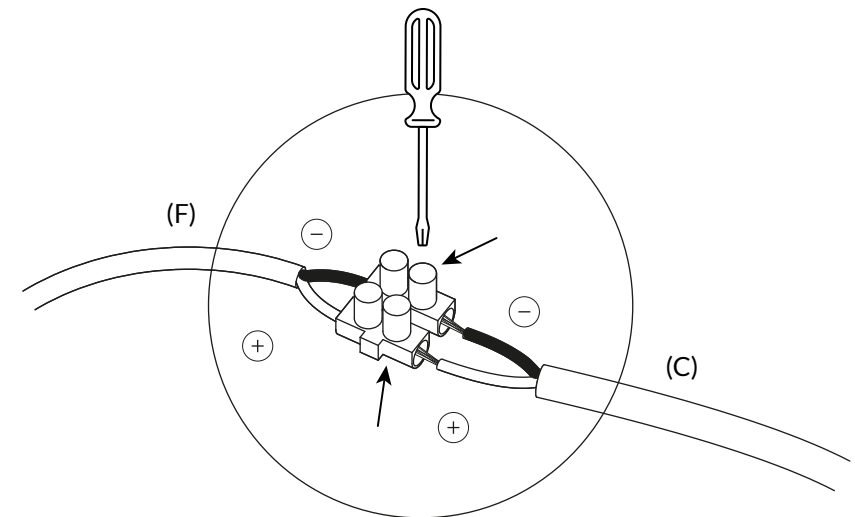
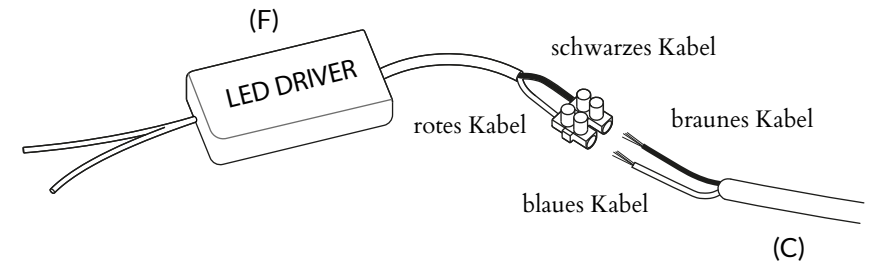

9°

Legen Sie nun die Lampe beiseite und hängen Sie die Halterung an die Decke. Nehmen Sie dazu den Metallbügel (E), befestigen Sie ihn wie in der Abbildung gezeigt an der Decke und markieren Sie die Position der Schrauben mit einem Bleistift.

Es ist wichtig, dass Sie den Metallbügel (E) in der Mitte des Lochs an der Decke anbringen, aus dem die Kabel herauskommen, so dass dieses Loch nach der Montage der Deckenabdeckung (D) vollständig verdeckt ist.

Sobald die beiden Punkte markiert sind, werden die Löcher mit einem Bohrer gebohrt.

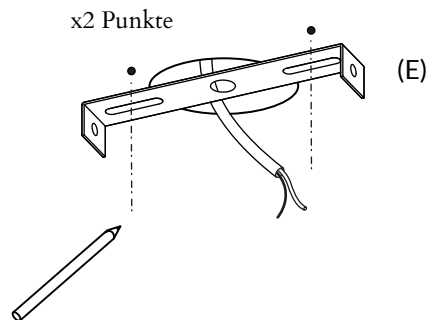

10°

Setzen Sie die Kunststoffstopfen (J) in die Löcher ein und schrauben Sie den Metallbügel (E) mit den Schrauben (K) an die Decke.

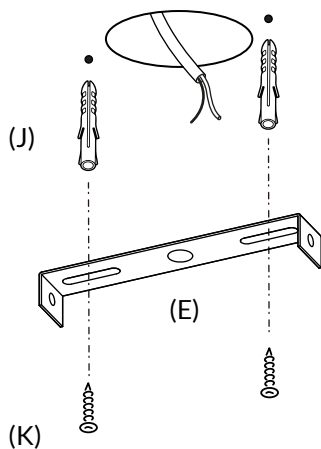

11°

Setzen Sie den Transformator (F) in die Deckenabdeckung (D) ein, wie in der Abbildung unten gezeigt. Wenn Sie das überschüssige Textilkabel und das Stahlkabel nicht abgeschnitten haben, verstecken Sie diese ebenfalls in der Deckenabdeckung.

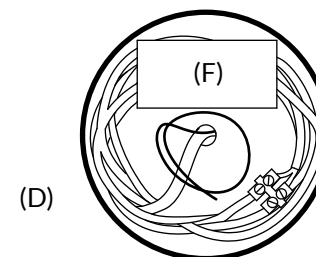

12°

Zum Schluss müssen Sie das Lampenset an der Metall-Deckenhalterung (E) befestigen. Für die Montage empfehlen wir zwei Personen.

Person A: Halten Sie die Lampe in der von Ihnen festgelegten Höhe, damit Person B sie bequemer an die Decke hängen kann.

Person B: Befestigen Sie das freie Ende des Transformators (F) an dem Kabel Ihrer Decke. Nach dem Anschluss schrauben Sie die Deckenabdeckung (D) mit zwei Schrauben (L) an die Metalldeckenhalterung (E).

