

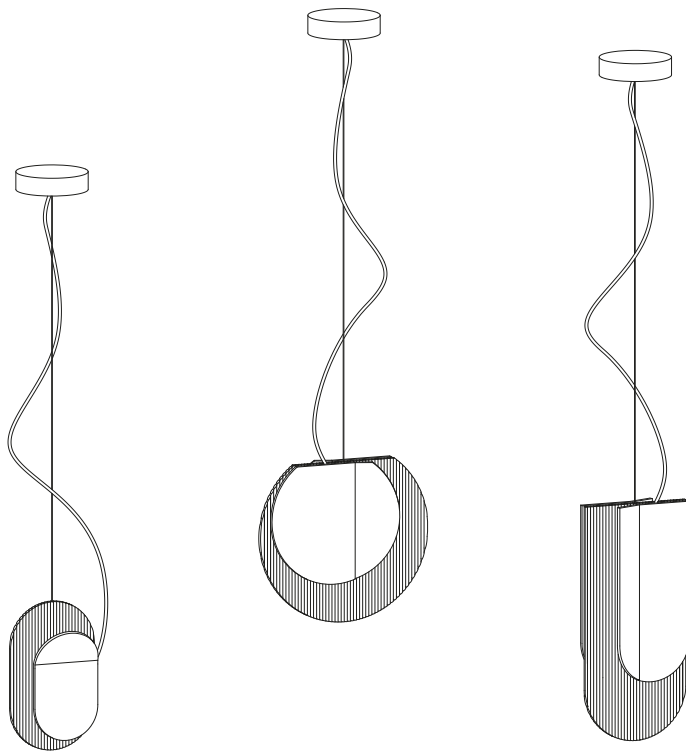

LUA Ceiling Lamp

MONTAGEHANDLEIDING

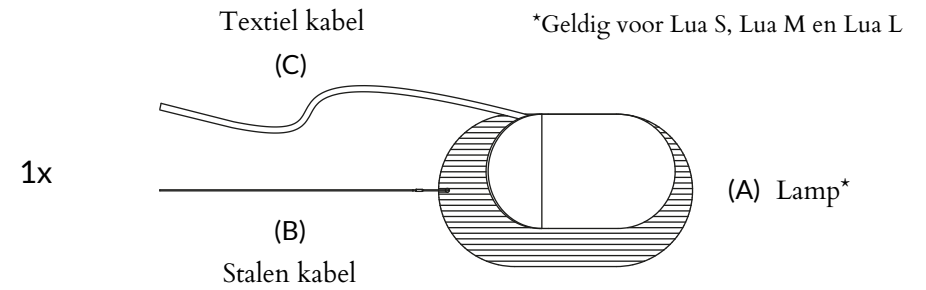

Woodendot
LIVE DESIGN



 We raden twee mensen aan voor de installatie

 Je hebt een handboor nodig voor de plafondinstallatie

 De benodigde boor is Ø 5 mm of 0.19"
Diepte van het gat in het plafond: 30 mm/1.19"

Om het gat op de exacte diepte te krijgen, meet je 30 mm/1.18" op de boor en plak je er plakband omheen om de afstand te markeren. Stop met boren wanneer het die diepte heeft bereikt.

- 1° Voordat je begint met de installatie van de lamp, moet je bepalen op welke hoogte je de lamp wilt ophangen. Markeer deze hoogte met een stukje tape op de staalkabel (B), die de lamp aan het plafond zal bevestigen.



- 2° Bepaal hoe strak je de textielkabel (C) wilt hebben (voorbeelden van verschillende spanningen zie je in de afbeelding hieronder), en markeer deze maat nogmaals met een stuk tape op de textielkabel (C).

Hieronder staat een voorbeeld om je te helpen de grootte van de textielkabel voor je lamp te bepalen. Als de hoogte van de staalkabel 1 meter is, is de afmeting van de textielkabel:

- Optie 1: Strakkere textiele kabel (1.03 m)
- Optie 2: Minder strakke textiele kabel (1.14 m)

Pas deze logica toe op basis van de hoogte die je in de vorige stap voor de staalkabel hebt bepaald.

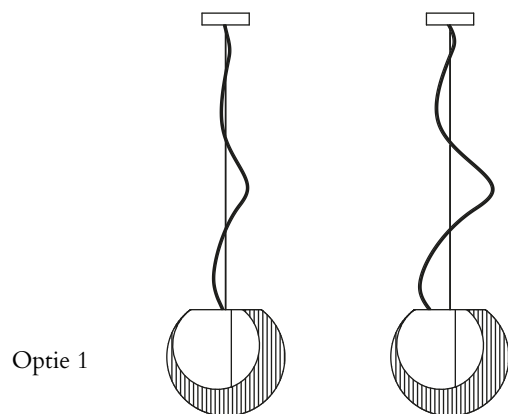

- 3° Steek het uiteinde van de staalkabel (B) en het uiteinde van de textielkabel (C) tegelijkertijd door deel I, zoals aangegeven in de afbeelding. Plaats deel I op de hoogte die is aangegeven met tape op beide kabels.

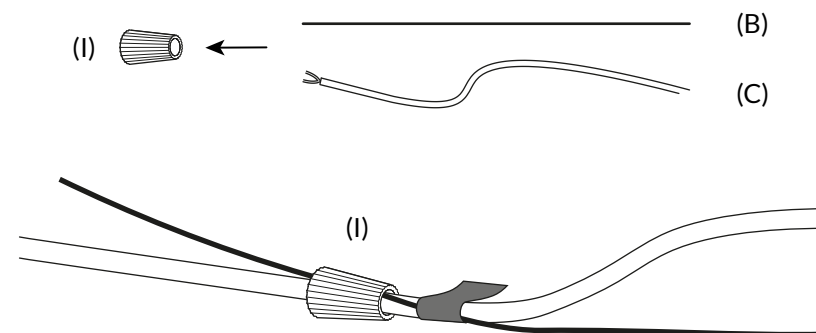

- 4° Steek vervolgens de uiteinden van beide kabels door het gat in de plafondafdekking (D) en plaats deze op hetzelfde punt waar u deel I hebt geplaatst.



- 5° Duw op dezelfde manier stuk H door de uiteinden van de draden zoals hieronder aangegeven. Breng het naar hetzelfde punt waar de plafondafdekking (D) en onderdeel I zich bevinden en steek het door het gat in de plafondafdekking (D).

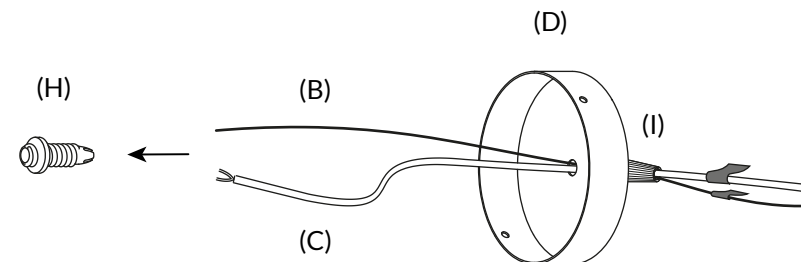

- 6° Zorg ervoor dat onderdeel H door het gat op het plafonddeksel (D) gaat tot het de limiet bereikt en vastklikt. Schroef onderdeel H zodanig aan onderdeel I vast dat de draden stevig vastzitten.

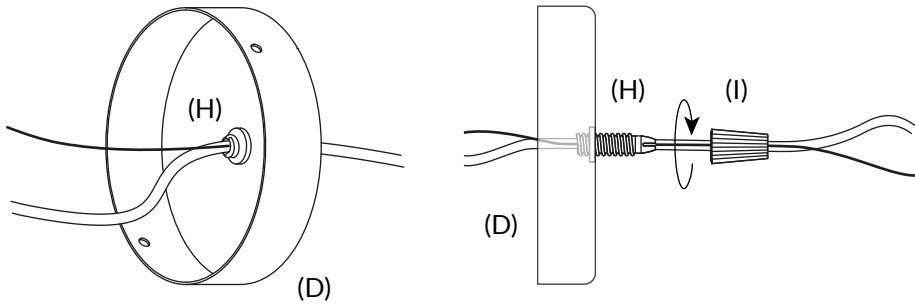

- 7° Om de bevestiging aan de staalkabel te garanderen, gebruik je de huls (G) door deze door het uiteinde van de kabel (B) te steken en helemaal tot aan de plafondafdekking te trekken. Het moet worden vastgedraaid met een tang, die niet in de verpakking is inbegrepen.

Opmerking: Zodra de kabel is vastgedraaid, kunt u de overtollige staalkabel (B) afknippen of later in de plafondafdekking oprollen. Je kunt hetzelfde doen met de textielkabel (C).

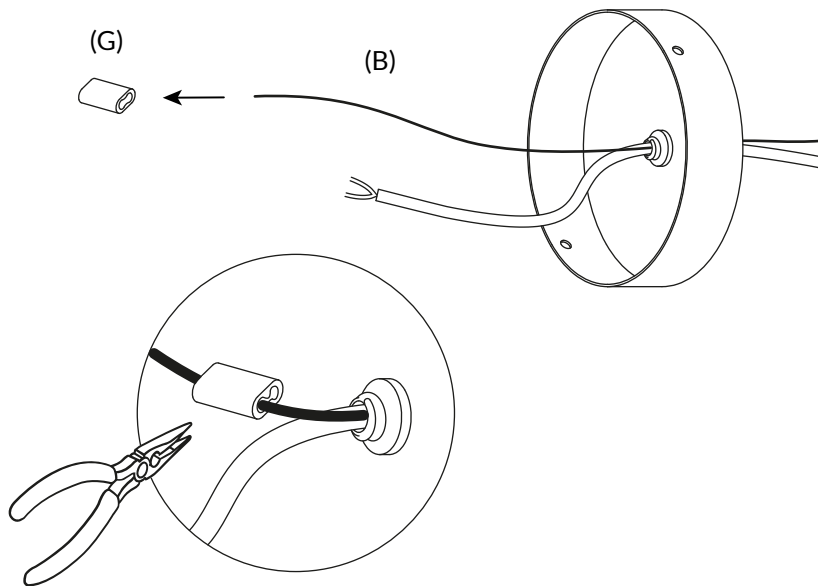

- 8° De textielkabel (C) moet worden aangesloten op de transformator (F) met behulp van de klemmenstrook die eraan is bevestigd.

Om dit te doen, neem je het uiteinde van de textielkabel, die twee kale draden heeft (de bruine draad is negatief en de blauwe draad is positief), en steek je ze door de gaten in de stekkerdoos zoals aangegeven in de afbeelding, waarbij je de negatieve pool aan de negatieve en de positieve pool aan de positieve pool koppelt.

Zodra de draden zijn geplaatst, draait u de schroeven aan de bovenkant van de klemmenstrook vast met een schroevendraaier, waarbij u ervoor zorgt dat de twee draden door de schroeven worden gepakt. Het is belangrijk dat het kale deel van de koperdraad contact maakt met de schroeven.

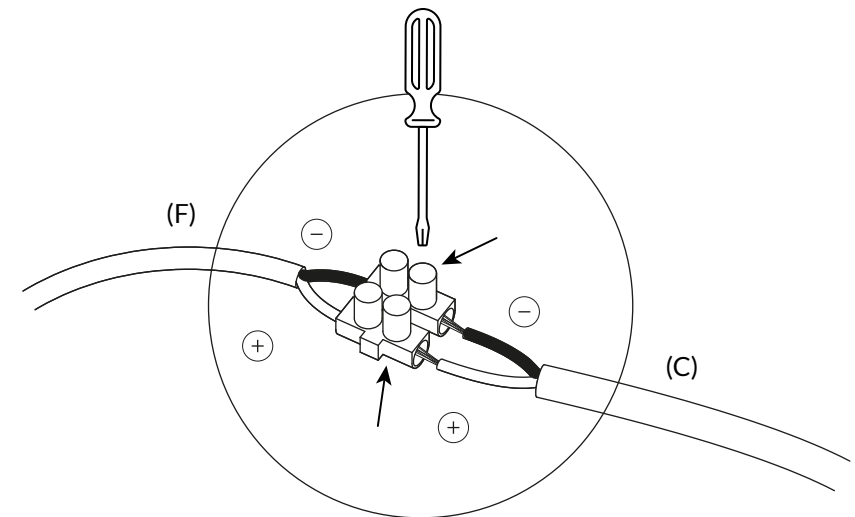
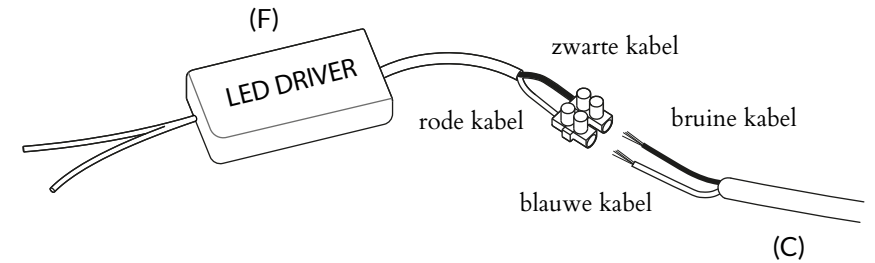

9°

Leg de lamp nu opzij en ga verder met het ophangen van de beugel aan het plafond. Neem hiervoor de metalen beugel (E), plaats hem aan het plafond zoals aangegeven in de afbeelding en markeer de positie van de schroeven met een potlood.

Het is belangrijk dat je de metalen beugel (E) in het midden van het gat in het plafond plaatst waar de kabels uitkomen, zodat wanneer je de plafondafdekking (D) plaatst, dit gat volledig verborgen is.

Zodra de twee punten gemarkeerd zijn, gebruik je een boor om de gaten te maken.

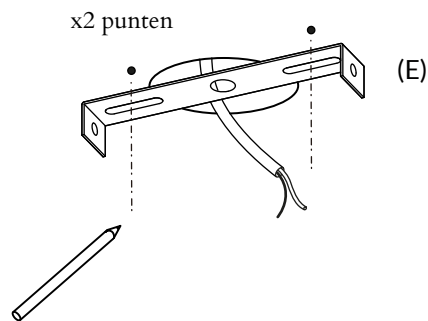

10°

Plaats de plastic pluggen (J) in de gaten en schroef de metalen beugel (E) aan het plafond met de schroeven (K).

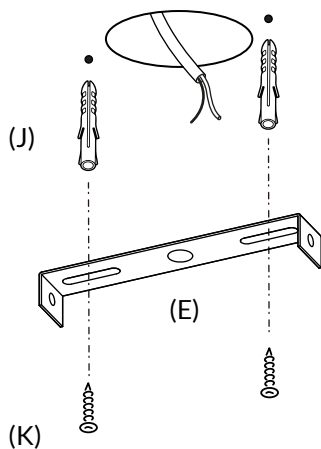

11°

Plaats de transformator (F) in het plafonddeksel (D) zoals aangegeven in de onderstaande afbeelding. Als je de overtollige textielkabel en staalkabel niet hebt afgesneden, verberg deze dan ook in het plafonddeksel.

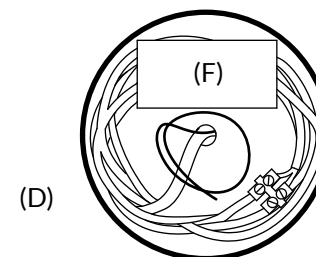

12°

Ten slotte moet je de lampenstap bevestigen aan de metalen plafondbeugel (E). Voor de installatie raden we twee personen aan.

Persoon A: houd de lamp op de hoogte die je hebt bepaald zodat persoon B de lamp comfortabel aan het plafond kan hangen.

Persoon B: bevestig het vrije uiteinde van de transformator (F) aan de kabel van je plafond. Wanneer de transformator is aangesloten, schroef je de plafondafdekking (D) met twee schroeven (L) vast aan de metalen plafondbeugel (E).

