

Cloe

MONTERINGSVEJLEDNING

Modulært opbevaringssystem

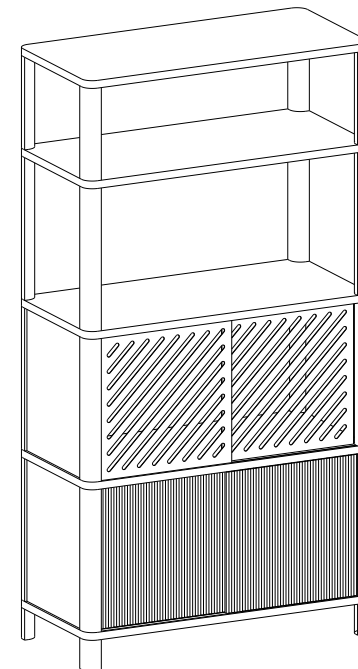

Woodendot
LIVE DESIGN

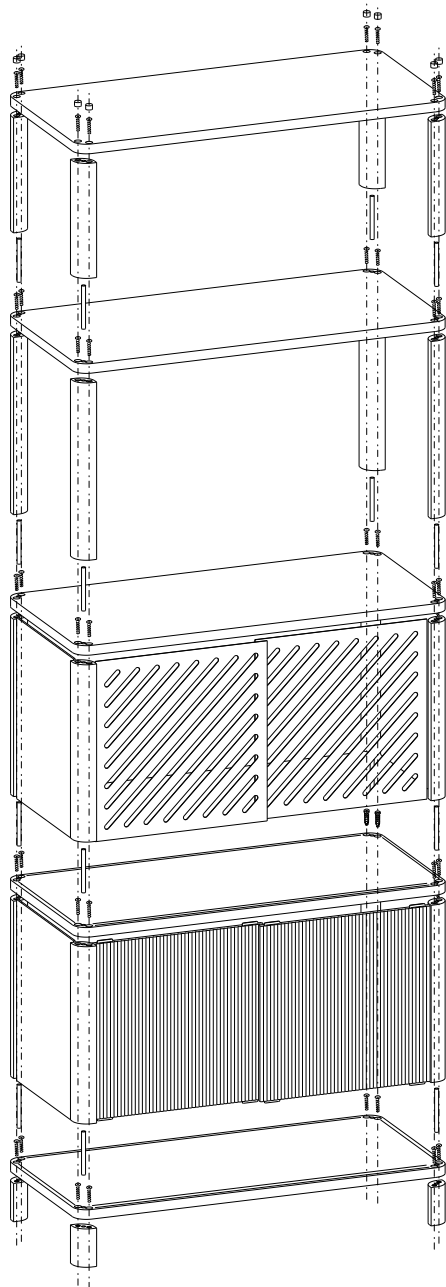

Lavt åbent modul

Højt åbent modul

Lukket modul med
metaldøre

Lukket modul med
trædøre

4 FORSKELLIGE MØNSTERKOMBINATIONER VENDBARE METALDØRE

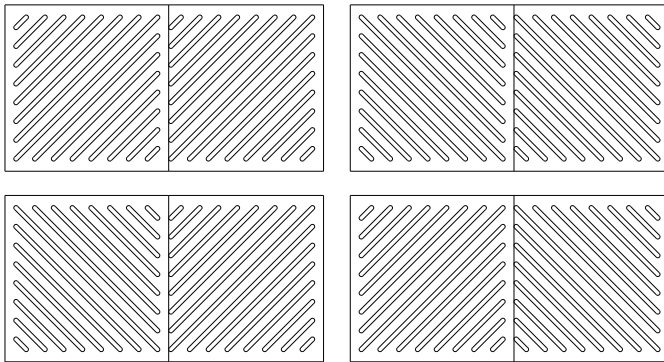

2 FORSKELLIGE TRÆSTRUKTURER VENDBARE TRÆDØRE

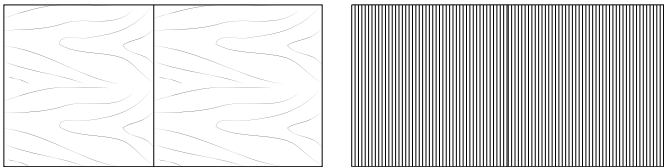

Det anbefales at bruge en elektrisk skruetrækker, men pas på ikke at forcere den, da det kan beskadige hylden.



Det anbefales at bruge en hammer.

2 huller (skinnerne vender nedad)

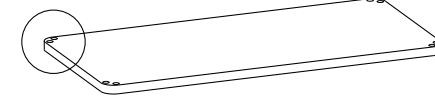

1x
Top Shelf (A)

3 huller (skinnerne vender nedad)

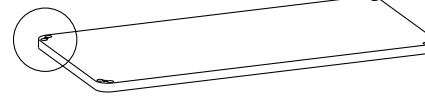

1x pr. åbent modul
Base (B)

3 huller + skinner på begge sider

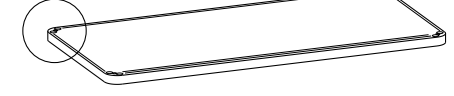

1x pr. lukket modul
Base (C)



8x
Propper af træ
(D)



8x pr. modul
+ 8x øverste hylde
(E)



1x
(F)



1x
(G)



1x
(H)



1x
Tekstil
(I)



4x pr. modul
Metalcylindre
(J)



4x
Ben
(K)



4x pr. lav
modul lægter
(L)



4x pr. høj
modul lægter
(M)

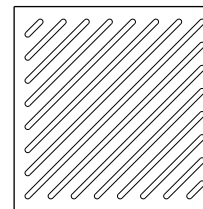

2x pr. lukket modul
metaldøre (N)

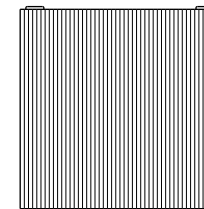

2x pr. lukket modul
trædøre (O)

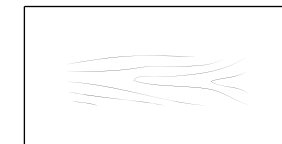

1x pr. lukket modul
bagpanel (P)



2x pr. lukket modul
sidepaneler
(Q)

SAMLING AF LUKKET MODUL

1°

Saml basen (B) og benene (K) ved hjælp af metalcylindrene (J). Bemærk, at basen varierer, alt efter om du samler et åbent (B) eller lukket modul (C).

I dette eksempel kan du se samlingen af et lukket modul, derfor er den anvendte base (C).

Slå metalcylindrene (J) i med små og forsigtige slag.

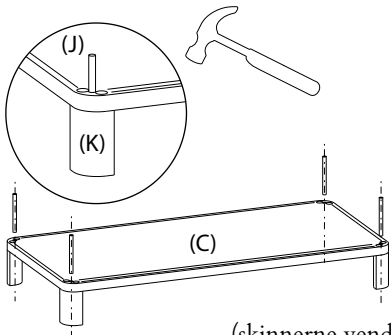

(skinnerne vender opad)

3°

Indsæt de lodrette lægter (M) ved at hamre dem i med små og forsigtige slag.

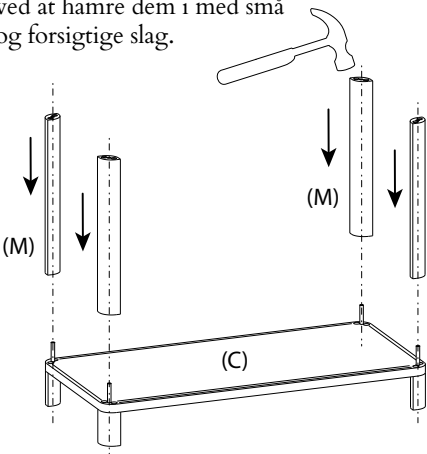

2°

Sæt skruerne i soklen (C).

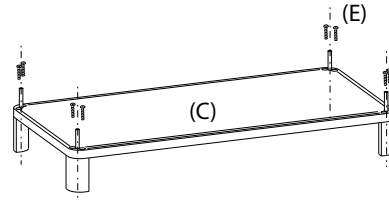

4°

Skub bag- (P) og sidepanelerne (Q) på plads ved at trykke med hænderne.

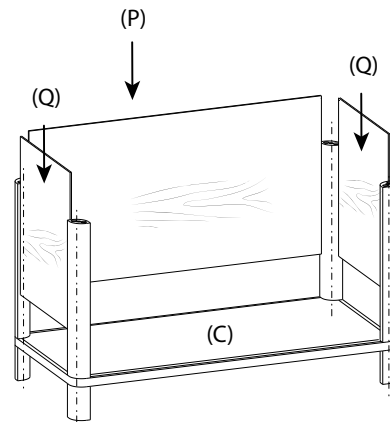

ÅBEN MODULSAMLING

1°

Slå metalcylindrene (J) ind med små og forsigtige slag.

Bemærk, at basen varierer afhængigt af, om du samler et åbent (B) eller lukket modul (C).

I dette eksempel kan du se samlingen af et åbent modul, derfor er den anvendte base (B).

2°

Indsæt skruerne i basen (B).

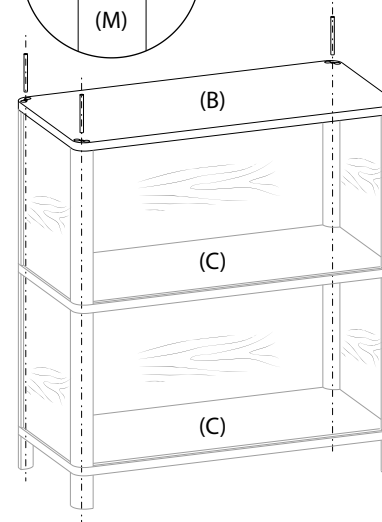
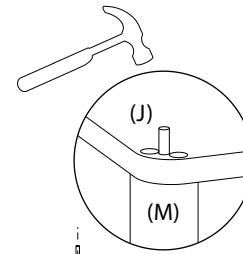

3°

Indsæt de lave (L) eller høje (M) lodrette lægter ved at hamre dem i med små og forsigtige slag.

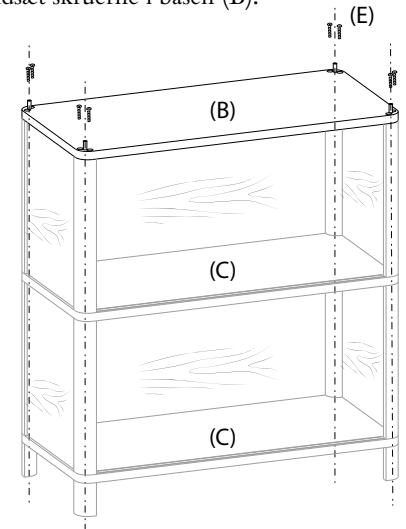
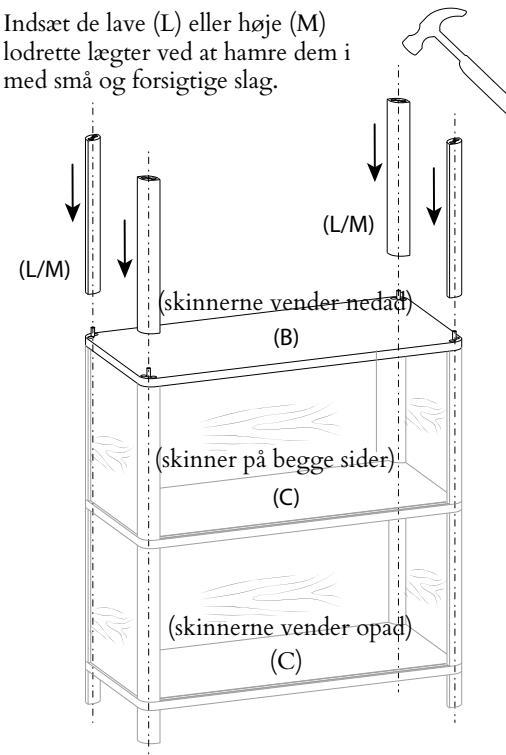

Gentag trinene på denne side for at bygge hvert modul for sig eller oven på hinanden.

For den sidste/øverste hylde (A), se næste trin.

SAMLING AF ØVERSTE HYLDE

Skru tophyllden (A) fast til lægterne på det modul, der blev bygget sidst.

Metalcylindre (J) er ikke nødvendige til dette stykke.

Sæt træpropperne (D) i hullerne på tophyllden (A). Slå dem forsigtigt i, hvis det er nødvendigt.

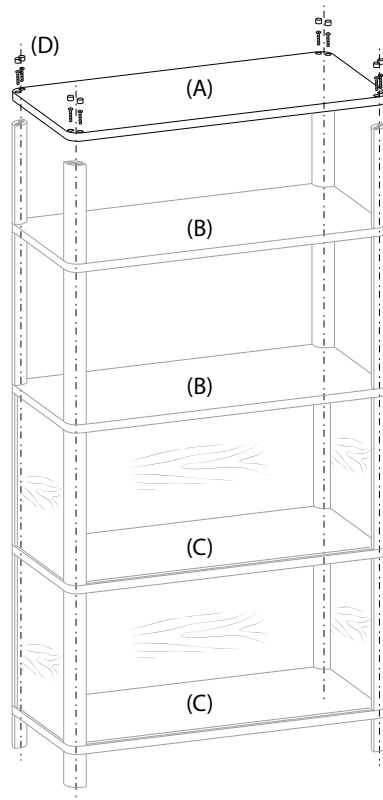
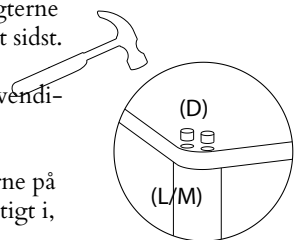

Af hensyn til din sikkerhed SKAL du fastgøre hylden til væggen, hvis den overstiger en højde på 160 cm eller 5 fod. Gå til afsnittet "Sikring af systemet" i denne manual for at lære hvordan.

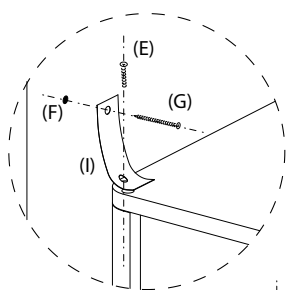

FASTGØRELSE AF SYSTEMET

- 1° Bor et hul i væggen, hvor du ønsker, at øverste hyldes (A) øverste hjørne skal være.
- 2° Indsæt stykket (F) i hullet.
- 3° Tag tekstilet (I) separat, og gennembor en af enderne med skruen (G).
- 4° Indsæt det gennemborede tekstil med skruen i de væghuller, hvor du tidligere indsatte stykke (F) (trin 2). Nu vil den ene ende af tekstilet være fastgjort til væggen.
- 5° Tag den anden ende af tekstilet (I) og fastgør det til den øverste hyldes (A) som vist i afsnittet "Montering af øverste hyldes" i denne manual. Træpropper (D) bruges ikke i dette tilfælde.

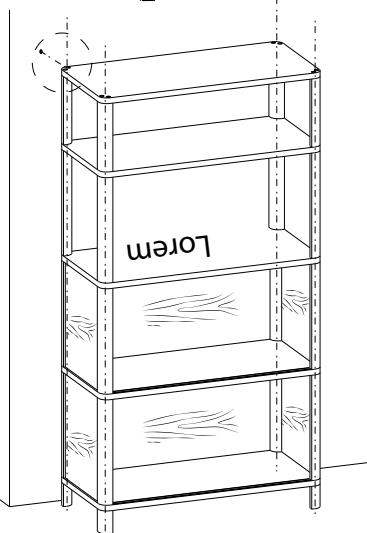

SAMLING AF DØRE

1°

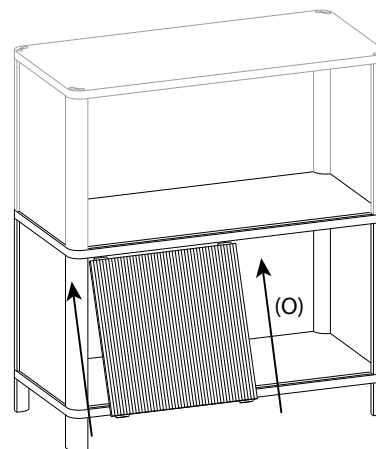

2°

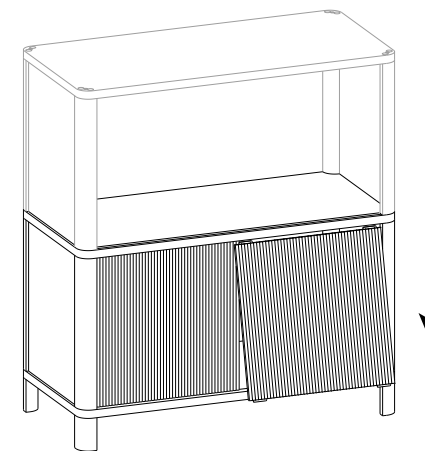

1°

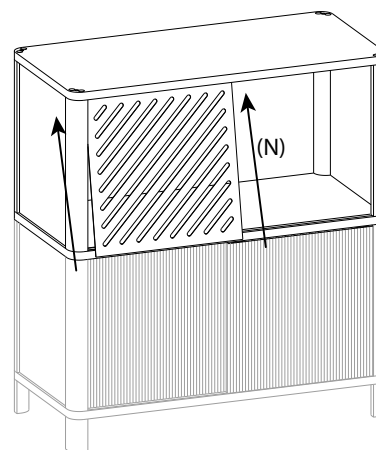

2°

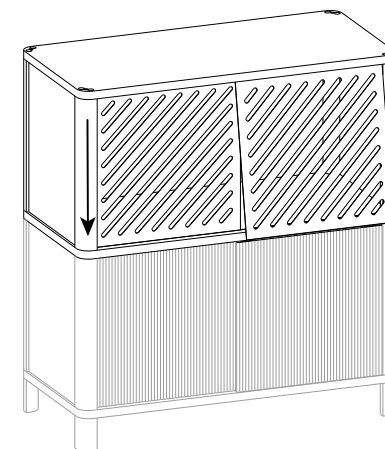

Trælågerne (O) er vendbare med forskellig struktur på hver side. Du kan vende dem, så den, du foretrækker, vender mod fronten. De lange metalstykker skal vende opad.

Sæt den første dør i den bageste skinne og den anden dør i den første skinne. Store skydelåger øverst, korte nederst.

Metaldørene (N) er vendbare og giver fire forskellige mønsterkombinationer. Du kan vende dem, så den, du foretrækker, vender mod fronten. Metaldørene er rektangulære, og den længste side placeres lodret.

Indsæt den første dør i den bageste skinne og den anden dør i den første skinne.

SAMMENFØJNING AF FLERE VERTIKALE KONFIGURATIONER

Hvis du har valgt en konfiguration med to eller flere lodrette Cloes, anbefaler vi på det kraftigste at sikre dem sammen.

- 1° Når du har bygget basen, og før du indsætter de lodrette lægter (L/M), skal du vende baserne 90° som vist på figuren.

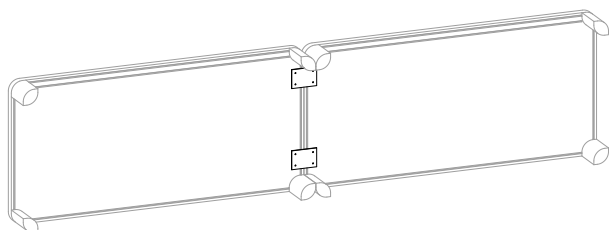
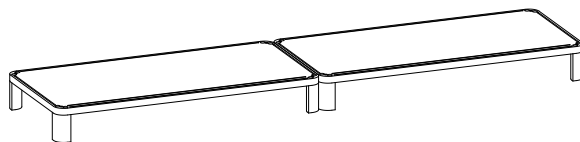

Du vil finde to metalplader, som du skal bruge til at samle de to stykker.

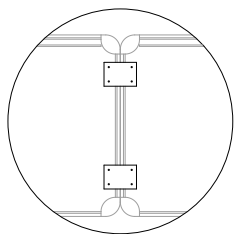

- 2° Skru stykkerne så tæt på benene (K) som muligt, og sørg for, at den ene halvdel af stykket er i den ene base og den anden halvdel i den anden base.

Der er ikke foruddefinerede huller i bunden, de kommer, når du begynder at skrue stykkerne fast.

- 3° Fra nu af skal du fortsætte fra trin 2 i afsnittet "samling af lukket/åbent modul".

Vi anbefaler, at du også fastgør dine lodrette Cloe-konfigurationer på de øverste og midterste moduler, hvis de overskrider den maksimale højde på 160 cm eller 5 foderstoffer. Hvis det er nødvendigt, finder du 2, 4 eller 6 ekstra metalplader i dit installationsset.