

Alba Wall shelf

INSTRUCTIONS D'ASSEMBLAGE

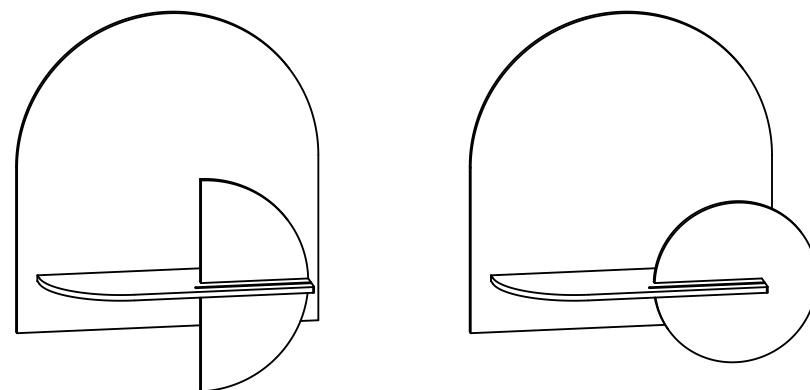

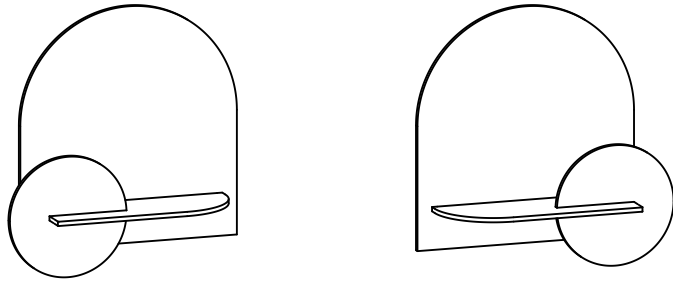

2 POSSIBILITÉS DIFFÉRENTES

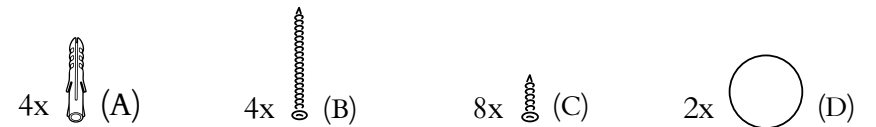
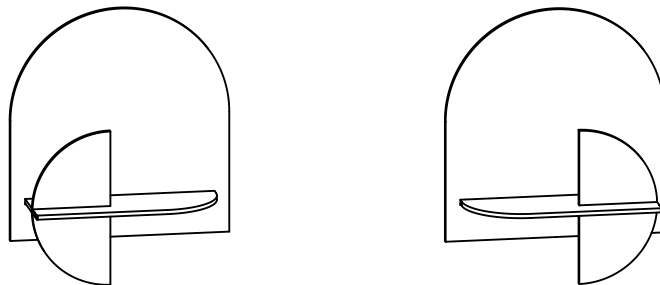
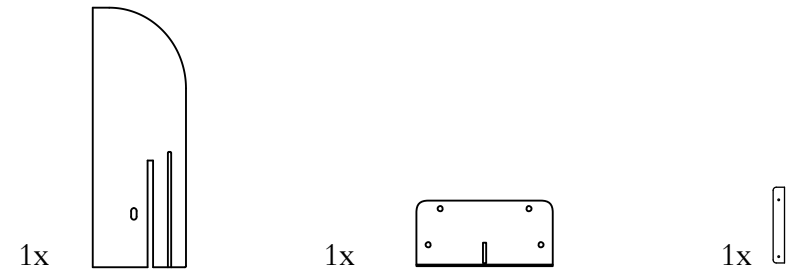
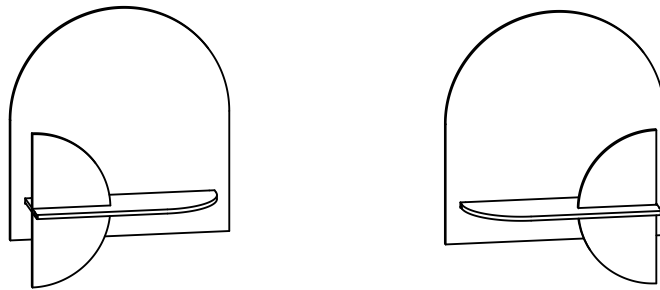
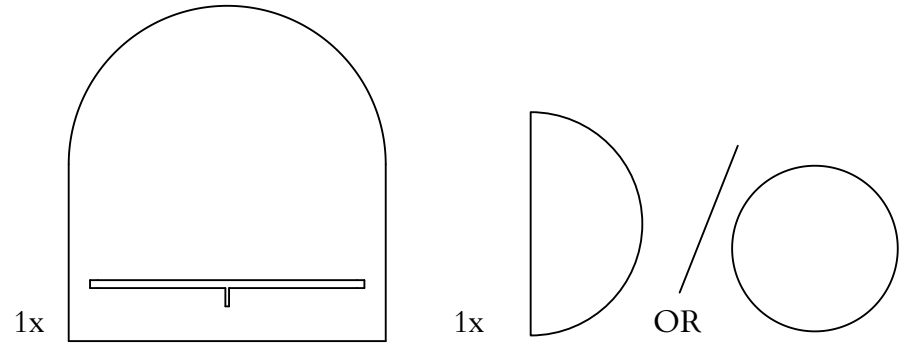

4 POSSIBILITÉS DIFFÉRENTES



Nous recommandons deux personnes pour l'installation



Vous aurez besoin d'une perceuse à main pour les trous dans le mur



La mèche nécessaire est Ø 6 mm ou 15/64"
Profondeur du trou dans le mur: 50 mm / 1.96"

Pour que le trou soit exactement à la bonne profondeur, mesurez 50 mm / 1,97" sur la mèche et placez un ruban adhésif autour de cette mesure pour marquer le trou. Arrêtez de percer lorsque vous atteignez cette profondeur.

Utiliser l'outil de nivellement
Marquer les trous avec un crayon

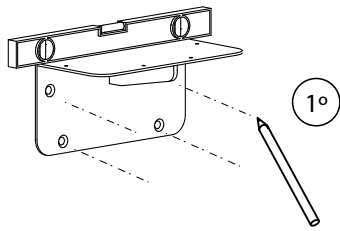

1°

3. Placez les autocollants double face entre le mur et le panneau en bois

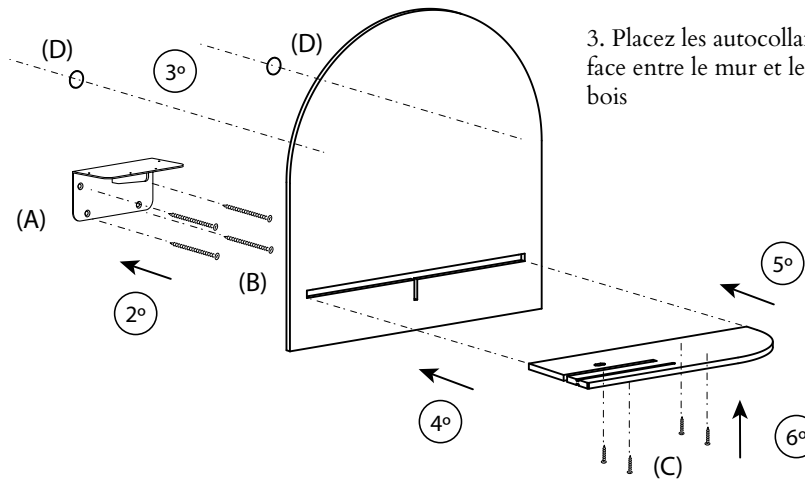

(A)

2°

(B)

(D)

4°

5°

(C)

6°

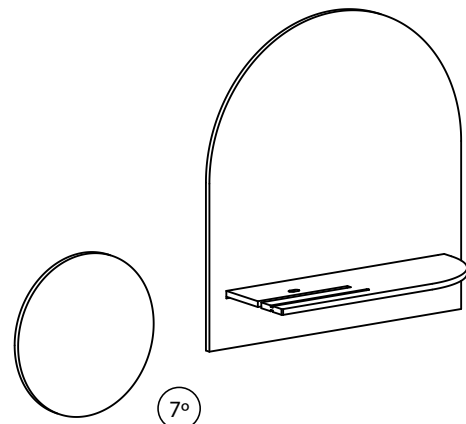

7°

Insérer le petit morceau de bois

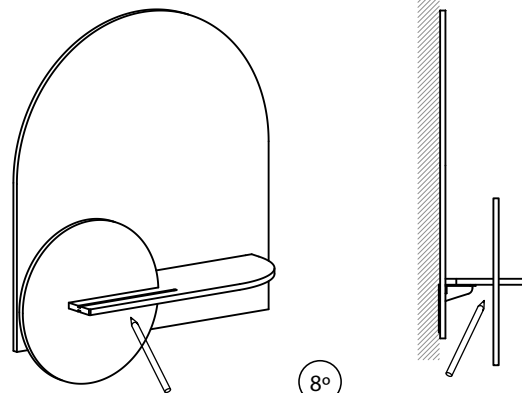

8°

Tracez une ligne à l'intersection du petit morceau de bois sur la face arrière

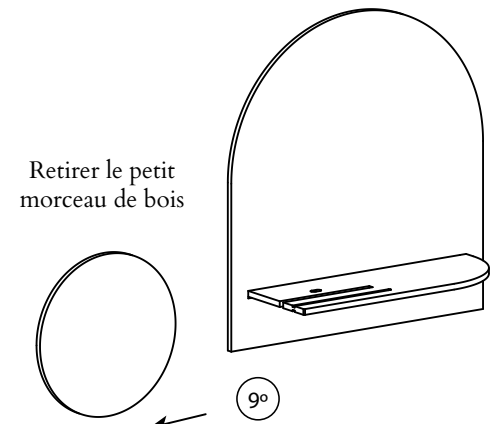

9°

Retirer le petit morceau de bois

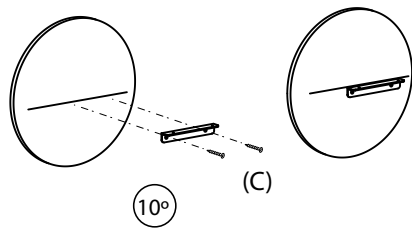

10°

Visser la plaque métallique en L en suivant la ligne marquée

Insérer le petit morceau de bois avec la pièce métallique à l'arrière.

11°

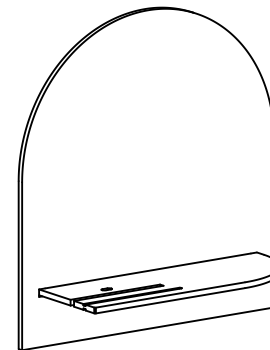
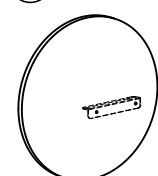

12°

Vissez-le à l'assemblage