

取扱説明書

CRD Mini 車載冷蔵庫

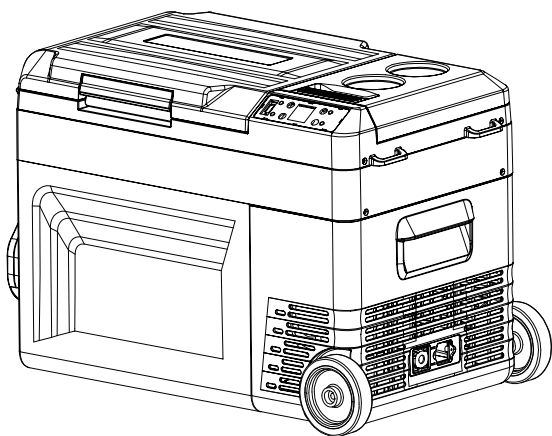

24L

よくあるお問い合わせ

F1
エラー



P15

電源が
入らない



P16

冷却速度
が遅い



P16

このたびは、BougeRVポータブル冷蔵庫をお買上げいただき、まことにありがとうございます。

事前にこの取扱説明書をよくお読みになり、ご理解した上でご使用ください。また、「安全上のご注意」の内容を必ずお守りください。

※イラストはイメージです。実際の外観と異なる場合がございます。

※製品の外観・仕様は予告無く変更される場合があります。予めご了承ください。*この製品は日本国内でのみご使用になれます。

This appliance is designed for domestic use in Japan only and cannot be used in any other country.

目次

1.はじめに

1.1 免責事項	01
1.2 警告表示について	01
1.3 安全上のご注意	02
1.4 廃棄について	04
1.5 各部の名称	04
1.6 標準付属品	05
1.7 別販売品のご紹介	06
1.8 仕様	07

2.使い方

2.1 ご使用前の準備	08
2.2 操作パネル各部の名称	08
2.3 操作方法について	09
2.4 バッテリー過放電防止機能	10
2.5 充電方法について	11
2.6 173Wh内蔵バッテリーについて	12

3.その他

3.1 お手入れ・保管	14
3.2 故障診断	15
3.3 よくある質問	17
3.4 お客様ご相談窓口	18
3.5 アフターサービスについて	19
3.6 修理を依頼される時	20

※イラストはイメージです。実際の外観と異なる場合がございます。

※製品の外観・仕様は予告無く変更される場合があります。予めご了承ください。

※この製品は日本国内でのみご使用になれます。

1.1 免責事項

- 本製品の使用および故障により生じた直接、間接の損害に関し、当社は一切の責任を負いかねますのであらかじめご了承ください。
- 本取扱説明書の誤りなどについての補償はご容赦ください。。

1.2 警告表示について

この項目では、人への危害や財産の損害を防ぐための注意事項を説明しています。本取扱説明書で使用する各マークには下記の意味があります。



警告

この表示を無視して誤った取扱いをすると、人が死亡または重傷を負う危険があります。



注意

この表示を無視して誤った取扱いをすると、人的および物的損害が発生する危険があります。



してはいけない内容です。











実行しなければならない内容です。

1.3 安全上のご注意

あなたや他の人々への危害や財産への損害を未然に防止するため、ご使用前に「安全上のご注意」をよくお読みの上、正しくお使いください。

警告

-  ● 指定された電源で使用する。
付属のACアダプター、DCコードでご使用ください。
-  ● 本製品を分解・改造しない。コードを切断・加工しない。
火災・感電・故障の原因になります。故障の際はご自分で修理や点検をなさらず、販売店またはサポートセンターにお問い合わせください。
-  ● 水やその他液体、薬品をかけない。火中に投げ入れない。
火災・感電・故障・爆発の原因になります。本製品が濡れないようご注意くださいほか、湿気の高い環境での使用も避けてください。
-  ● 本製品内部に異物を入れない。
火災・感電・故障・爆発の原因になります。
-  ● 故障が疑われる場合はただちに使用をおやめください。
-  ● 本製品を落下させた場合、異物が内部に入ってしまった場合、水をかけてしまった場合、煙が出ている、異臭がするなど異常を感知した場合等、故障が疑われる場合はただちに使用を中止し、電源プラグをコンセントから抜いて販売店またはサポートセンターへご連絡ください。
そのまま使用すると、火災や感電の原因となります。
-  ● 本体側面・背面にある放熱用吸気口と排気口をふさがないでください。また、本体と壁などの間を15cm以上あけてください。
-  ● 濡れた手で本機を操作しないでください。また、濡れた手で電源プラグ、コードに触れたり抜き差ししないでください。
感電の原因となります。
-  ● お手入れの際は、必ず電源コードを抜いてください。
感重・ケガの原因となります。

❗ 注意

- ❌ ● 夏場の車内や直射日光の当たる所など高温環境に放置しないでください。
故冷や発火の原因になります。
- ❌ ● 乳幼児の手が届く場所やペットの近くで使用をしないでください。
本機が倒れたり、ドアに挟まれたりし思わぬ事故を起こす原因になります。
- ❗ ● 水気が多い場所、ほこりや油煙の多い場所（工場内など）、高温になる場所での使用は避けてください。
故障や感電の原因となります。
- ❌ ● 傾いた場所や棚などの高い場所、不安定な場所に置かないでください。
落下や転倒して本体の破損、ケガの原因になります。
- ❗ ● 本製品を使用しないときは、電源コードを抜いておいてください。



その他使用上のご注意。

- ご使用の前に必ず取扱説明書をよくお読みの上ご使用ください。
- 商品の仕様、外観などは予告なく変更する場合があります。
- 製品に関するお問合せはカスタマーサポートまでお願いします。
- プラスアース車や一部の車種でシガーソケットの形状などが合わない場合があります。その場合は使用しないでください。
- 水が流れるような音のする事がありますが、冷媒の流れる音ですので故障ではありません。
- 本製品は傾斜角が30°未満であれば正常に動作しますが、できる限り水平になる場所でお使いください。

1.4 廃棄について

本製品は家電リサイクル法（特定家庭用機器再商品化法）の対象商品です。
廃棄する場合は、家電リサイクル法に従い、適正な廃棄処理を行ってください。



家電リサイクル法では、お客様がご使用済みのポータブル冷蔵庫を廃棄される場合は、収集、運搬費用と再商品化にかかる料金(リサイクル料金)をお支払いいただき、製品を販売店や市町村に適正に引き渡すことが求められています。

詳しくは「一般財団法人家電製品協会」のホームページでご確認ください。

1.5 各部の名称

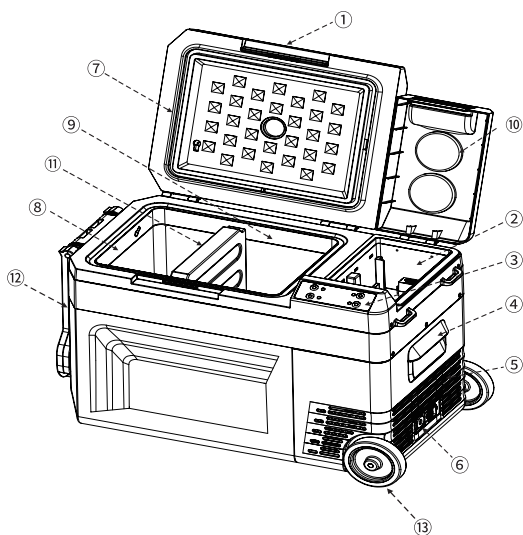

- ① ラッチ
- ② バッテリー収納ボックス
- ③ 操作パネル
- ④ 取手
- ⑤ 排気口
- ⑥ 電源入力端子
- ⑦ ゴムパッキン
- ⑧ 左室
- ⑨ 右室
- ⑩ カップホルダー
- ⑪ 仕切り
- ⑫ 牽引ハンドル
- ⑬ キャスター

1.6 標準付属品

パッケージには本体のほかに、各付属品が同梱されています。

本体や付属品を箱から取り出す際には、破損しないよう十分ご注意ください。

※はじめから破損していたり付属品が不足している場合には、ご購入店までお問い合わせください。

	<p>100~240V AC アダプターx1</p>
	<p>3.5m 12/24V DC 電源コードx1</p>
	<p>取扱説明書x1</p>
	<p>予備のゴム足x2</p>

※イラストと実際の現物が異なる場合がございます。

※はじめから破損していたり付属品が不足している場合には、ご購入店、またはサポートセンターにお問い合わせください。

1.7 別販売品のご紹介

(別販売品は生産を打ち切る場合がありますので、ご了承ください。)

詳しくは、弊社までお問い合わせください。

173Wh内蔵バッテリー

バッテリー収納ボックスに内蔵可能、車のエンジンを切った状態でも冷蔵庫を使用することができます。

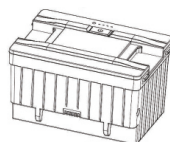

100~240V ACアダプター

もし冷蔵庫の付属のACアダプターが紛失または破損した場合は、新しいものをご購入することができます。

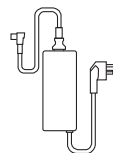

3.5m 12/24V DC電源コード

もし冷蔵庫の付属の3.5m DC電源コードが紛失または破損した場合は、新しいものをご購入することができます。

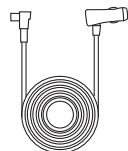

1.8 仕様

シリーズ	CRD Mini
容量	24L
定格電圧	DC12V/24V、AC100V~240V(50Hz/60Hz)
定格消費電力	ECO:45W、MAX:60W
外形サイズ	約62.5×37.1×41cm
庫内サイズ	約31.7×24.7×31.3cm
本体重量	本体重量約11.8kg
騒音レベル	≤45dB
気候クラス	T、ST、N、SN
温度設定範囲	-20 ~ +20°C
冷媒ガス	R-134a
保証期間	ご購入日より2年間

本製品のデザインおよび仕様等に関しましては、品質改良のため予告なしに変更する場合があります。

2.1 ご使用前の準備

1. ポータブル冷蔵庫を開封し、パッケージング材料を取り除いてください。
2. 冷蔵庫の内部を清潔にし、水で洗い流してから乾かしてください。
3. 使用する前に、電源を入れずに冷蔵庫を12時間直立させて安置してください。
4. 適切な設置場所を選択し、冷蔵庫通気口と周囲に最低15cm以上のスペースを空けてください。
5. 電源コードを差し込んで、ポータブル冷蔵庫を使用開始してください。

2.2 操作パネル各部の名称

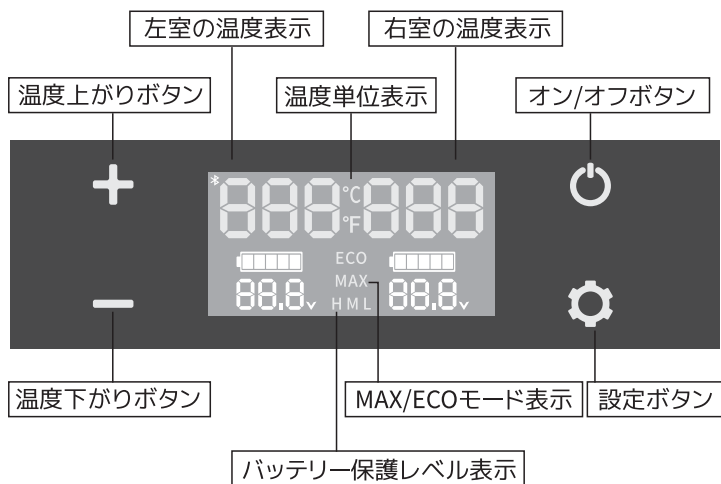

2.3 操作方法について

オン/オフ ④ を長押しすると、冷蔵庫の電源がオン/オフになります。

設定温度の調整

①仕切りを取り出す場合: ⑤または⑥を押すと、表示画面が点滅し、再度⑤または⑥を押すことで全室の温度を調節できます。

②仕切りを挿入する場合: 2つの室の温度を別々に調節できます。
左室温度調節: ⑤または⑥を押すと、左室の温度調節モードに入り、表示画面が点滅します。再度⑤または⑥を押すと、左室の温度を調節できます。

右室温度調節: ⑤または⑥を押すと、表示画面が点滅し、⑦を押すと、右室温度調節モードに入ります。その後、再度⑤または⑥を押すと、右室の温度を調節できます。

※ ⑦と⑤を同時に長押しすると、左室の電源がオフになります。
右室の電源だけがオフにならず、左室の温度は右室より低くなることはできません。

MAX/ECOモード切り替え

⑧を押して、MAX/ECOモードを切り替えます。

MAXモード: 60W(急速冷却モード)

ECOモード: 45W(省エネモード)

工場出荷時は、MAXモードに設定されています。

温度単位の変更 (°C/°F)

冷蔵庫をオフにして、E1が表示されるまで⑨を3秒間長押ししてください。その後、⑨を4回押すと、E5が表示されます。E5が表示された後、⑤または⑥を押すと、摂氏(°C)/華氏(°F)を切り替えることができます。

バッテリー保護レベルの変更 (H/M/L)

⑩を3秒以上長押しすると、バッテリー保護レベル設定モードに入ります。再度⑩を押すと、H/M/Lを切り替えることができます。

メモリ機能

本製品は、前回設定した温度を記憶することができます。

Ⓜを押してからボタンを押さない状態が3秒間続くと、前回設定した温度で運転が開始されます。

リセット

冷蔵庫をオフにして、E1が表示されるまで Ⓜを3秒間長押ししてください。その後、⊕と⊖を同時に3秒以上長押しすると、リセットされます。

2.4 バッテリー過放電防止機能

BougeRV車載冷蔵庫には、電子制御モジュールが内蔵されており、車のバッテリー電圧を自動的に監視することができます。もし車のバッテリー電圧が下記の設定値を下回ると、冷蔵庫のコンプレッサーが自動的に停止し、「F1」エラーコードが表示されます。電圧が正常に戻った後、1分後に冷蔵庫は自動的に動作を再開します。これにより、車のバッテリーが過放電されることを防止できます。

通常は「H」を設定していただければ問題ありません。

バッテリー保護レベル		H	M	L
12V	電源オフになる電圧	11.1V	10.1V	9.0V
	再稼働する電圧	12.4V	11.4V	10.9V
24V	電源オフになる電圧	24.3V	22.3V	21.3V
	再稼働する電圧	25.7V	23.7V	22.7V

「F1」が表示された場合、Ⓜを3秒以上長押しし、再度押して「L」に切り替えてください。

2.5 充電方法について

家庭用100Vで使用する場合

- ①付属の100~240V ACアダプターをご使用ください。
- ②ACアダプターの接続プラグを本体の電源差し込み口に差し込んでください。
- ③ACアダプターの電源プラグをコンセントに差し込んでください。

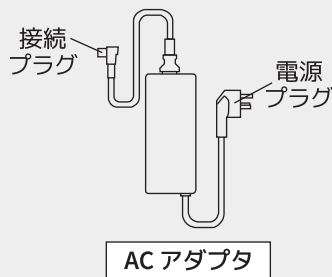

車載電源で使用する場合

- ①付属の3.5m 12/24V DC電源コードをご使用ください。
- ②車に載せる際は、本体が不意に動かないように、安定した状態で設置してください。
- ③3.5m DC電源コードの接続プラグを本体の電源差し込み口に差し込んでください。
- ④3.5m DC電源コードのシガーライター接続プラグを車のシガーライターに差し込んでください。
- ⑤車のエンジンをかけた後に、ポータブル冷蔵庫の電源をオンにしてください。

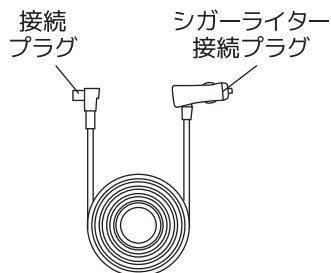

173Wh内蔵バッテリーで使用する場合

- ①冷蔵庫のバッテリー収納ボックスの蓋を開き、173Wh内蔵バッテリーを収納ボックスに設置してください。
- ②ポータブル冷蔵庫の電源をオンにしてください。

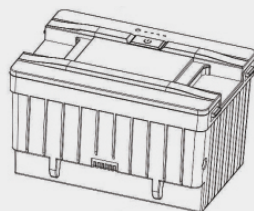

2.6 173Wh内蔵バッテリーについて（別売り）

バッテリーの電源ボタンを長押しするとON/OFFになり、短押しすると現在のバッテリー残量が表示されます。

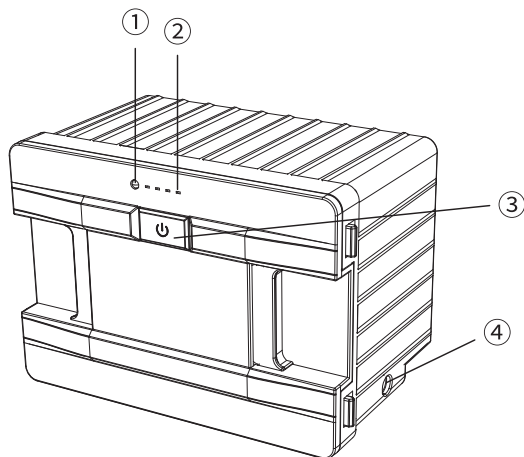

モデル：PS17301

バッテリー容量：15600mAh/173Wh

定格電圧：11.1V

充電制限電圧(DC): 12.6V

充電制限電流(DC): 3A

- ①電電源指示ランプ(グリーン: 充電中；ブルー:放電中)
- ②バッテリー残量表示ランプ（現在のバッテリーの残量が表示される）
- ③電源ボタン
- ④DC充電ポート

⊘ お客様ご自身でバッテリーを分解しないでください。

バッテリー充電について (ご参考まで、実際の使用状況を確認してください)

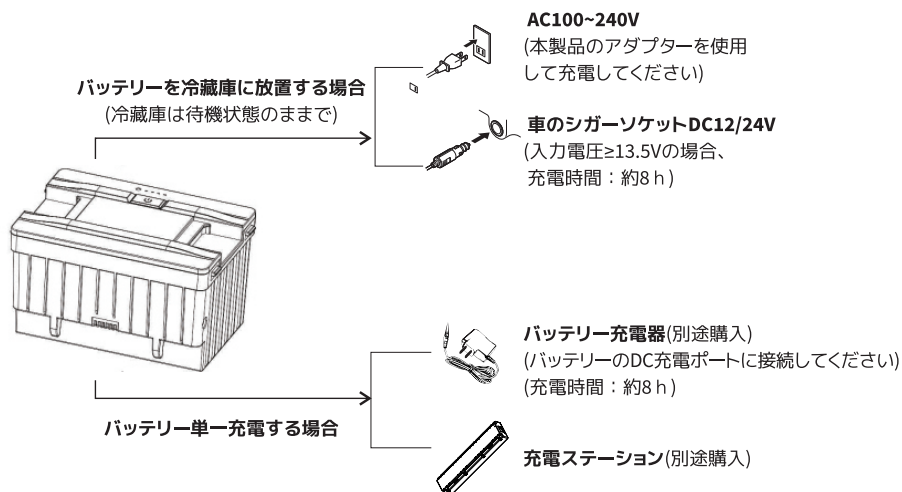

ご注意：

● 冷蔵庫でバッテリーを充電する場合：

冷蔵庫が電源に接続されている場合はバッテリーも充電されます。しかし、運転中は電源が主に冷蔵庫のコンプレッサーに電力を供給するため、バッテリーの充電が遅くなります。バッテリーを速く充電したい場合は、冷蔵庫の電源を切ってください。

● バッテリーを単独で充電する場合：

専用の充電アダプター（別途購入）を使用して、バッテリーのDC充電ポートに接続してください。（バッテリー充電器と充電ステーションは付属していません）

放電時間（参考値）：満充電後、バッテリー保護レベルを「L」に設定した場合、冷蔵庫は連続4時間使用できます。冷蔵庫の設定温度を2~8°C（周囲温度25°C）に設定した場合、12時間は電源供給可能です。

※バッテリーを使用しない場合は、バッテリー自身の放電を防ぐために、冷蔵庫から取り出して電源を切ってください。

3.1 お手入れ・保管



長期間使用しないときや、お手入れ・保管の際は、必ず電源を切り、ACアダプター、車載用DCコード、173Whバッテリー（別売り）を本体から取り外してください。

お手入れを行う際は、必ず電源コードをコンセントやシガーケットから外してください。

● 本体のお手入れ

綺麗な柔らかない布で中を拭いてください。

取れにくい汚れは、水で薄めた家庭用中性洗剤を布に濡らし、固く絞ってから拭いてください。

※本体に水をかけないでください。

● 吸排気口のお手入れ

吸排気口にホコリやゴミがたまると、冷却能力が低下します。目安としては、1か月に1回お手入れしてください。

● 結露水の処理

冷却時に結露水が発生することがあります。水分が本体に付着したり、庫内にたまったときは早めに拭き取ってください。

水に濡れて困る物は、容器やポリ袋に入れてください。

* 結露が発生するのは自然現象であり、故障ではありません。

● 霜取り

庫内に白く霜がついた場合は、次の方法で取り除いてください。

① 貯蔵物を全て取り出してください。

② 電源をオフにして、電源プラグを外してください。

③ ドアを開けて数時間放置してください。容器内に溶けた水がたまりますので、綺麗に拭き取ってください。霜取りは必ず水平な場所で行ってください。

● 移動・運搬するときは

庫内に入っているものを全て取り出します。電源プラグを抜いてください。

● 長時間使用しない場合は

電源プラグをコンセントから抜き、本体の清掃と各部品の洗浄を行ってください。

保管する場合はビニール袋等を掛け、高温になる場所や湿気、埃の多い場所を避けてください。

● 故障や各部品を紛失 / 破損した場合は

修理の必要が生じた場合や、紛失などによる部品交換の必要が生じた場合には、保証書に必要な事項を記入し、販売店またはサポートセンターまでご連絡ください。保証期間が過ぎている場合や、保証規定によらない故障、部品紛失の場合はお客様のご希望により有償修理となります。

3.2 故障診断

※「故障診断」で対応できない場合は、弊社までご連絡ください。

●エラーコードが表示された場合、修理を依頼される前に、下記項目を点検してください。

状況	原因	対策
F1	電圧不足	①車を始動してからしばらく待ってから、再度冷蔵庫を起動してください。 ②バッテリー保護レベルを「L」に設定してください。 ③家庭用AC100Vコンセントでテストしてください。
F2	ファン故障	①ファンに異物が入っていて、作動できないかどうか確認してください。 ②家庭用AC100Vコンセントでテストしてください。 ③弊社に連絡して、新しいファンと交換させていただきます。
F3	コンプレッサ 一起動故障	①冷蔵庫の通気口と周囲には、最低でも15cm以上のスペースを空けてください。 ②電源を切ってから5分間待ってから再起動してください。 ③家庭用AC100Vコンセントでテストしてください。
F4	コンプレッサの 回転速度が遅い	①電源を切ってから1時間待ってから再起動してください。 ②弊社に連絡して、コンプレッサコントロールと交換させていただきます。
F5	コントロール モジュール過熱	①冷蔵庫の通気口と周囲には、最低でも15cm以上のスペースを空けてください。 ②ファンが動作しているか確認してください。もしファンが動作していない場合は、F2の対処を行ってください。
F6	コントロ ールの故障	電源を切ってから5分間待ってから再起動してください。
F7	温度センサ ーの故障	弊社に連絡してください。

●エラーコード以外にも他の問題が発生している場合は、修理を依頼する前に、以下の項目を点検してください。

▲電源が入らない

①ACアダプターを使用する場合は、ACアダプターの指示ライトが点灯しているか確認してください。

もし点灯しない場合は、弊社に連絡して、ACアダプターを再配送させていただきます。

②車載用DCコードを使用する場合は、ACアダプターを変更して正常に電源が入るか確認してください。

③ACアダプターでも車載用DCコードでも電源が入らない場合は、弊社までご連絡ください。

▲冷却速度が遅い

①冷蔵庫の蓋がきちんと閉まっているかを確認してください。

②ドアパッキンが破損や変形して密閉性がなくなっていないかを確認してください。

③冷蔵庫の通気口と周囲に15cm以上のスペースを空けているかを確認してください。

④貯蔵物が多すぎて入らないかを確認してください。

⑤環境温度が30℃を超えているかを確認してください。

ご注意：貯蔵物の熱伝導性質や量によって、保冷剤やペットボトル入りの水などが大量の冷気を吸収し、庫内温度が下がるのに時間がかかる可能性があります。貯蔵物が多すぎる場合、冷却速度が遅くなるのは正常な現象です。

※他に何か問題がございましたら、遠慮なく弊社までお問い合わせください。

3.3 よくある質問

Q1：なぜパネルに表示される温度と温度計で測った温度が異なるのでしょうか。

A1：冷蔵庫の温度センサーが底面にあり、冷却部品が四辺の壁に装着されているため、測定される温度は物自身の温度に影響されます。また、庫内の湿度、空気の流れ、貯蔵物の量と性質によって実際の温度が影響されるため、温度計で測った温度と表示温度が異なる場合があります。3℃程度の違いは正常な現象であり、ご安心ください。

Q2：なぜ冷却速度が記載された速度よりも遅いのですか。

A2：輸送中に、冷蔵庫内の冷媒が均等に分散しない可能性があり、冷却機能が十分に発揮されないことがあります。そのため、ご使用前には、冷蔵庫を電源に接続せずに12時間安置することをお勧めします。また、貯蔵物の量や熱伝導性質によって、特に保冷剤やペットボトル入りの水などが多量にある場合、庫内温度の下がりが遅くなる場合があります。

Q3：なぜペットボトルは凍結しないのでしょうか。

A3：液体の凍結は、液体自体の性質や量、液体と冷気との接触面積、容器の素材などの要因に影響を受けます。プラスチックは金属よりも熱伝導性が低く、凍結速度も遅くなるため、凍結するまでしばらくお待ちください。

Q4：なぜコンプレッサーの動作音が大きくなっているのでしょうか。

A4：機器が運搬中に、コンプレッサーの冷媒や機械油が部品の隅々に流れ込んでしまうため、動作音が大きくなる場合があります。使用する前には、12時間ほど安置することをお勧めします。また、放熱スペースが不足している場合、コンプレッサーの温度が上昇し、動作音も大きくなる場合があります。

Q5：なぜ結露が発生するのですか。

A5：通常、使用環境の湿度、稼働時間、庫内外の温度差などの要因により結露が発生することがあります。乾燥した使用環境を維持し、冷凍温度と稼働時間を制限し、温度と湿度の高い使用環境を避け、周囲に15cm以上のスペースを確保することをお勧めします。

Q6：冷えなくなったのですが、どうしたらいいですか。

A6：冷えない場合には、以下のステップに従って試運転してください。

1. 庫内を空にします。庫内の水、霜や氷があれば、除去してください。
2. 冷蔵庫を30分間通電しないで放置してください。
3. 30分後、家庭用AC100Vコンセントに単独で接続してください。
4. -20℃とMAXモードに設定し、涼しい部屋（25℃前後）で1時間試運転してください。

また、使用環境の高温、排気口が塞がっていること、内部部品にほこりが溜まっていること、放熱スペースが不足していること、パッキンの変形・破損、作動中に蓋を開閉することなどが効果に影響する可能性があります。そのため、25℃の環境と周り最小15cm以上のスペースを確保することをお勧めします。もし解決できない場合は、弊社までご連絡ください。

Q7：冷蔵庫の表示にF1と出ていますが、F1とは何を示しているのでしょうか。

A7：F1は電源電圧不足を示しています。F1が表示された場合、設定ボタンを長押しし、再度押して「L」に調整してみてください。症状が改善しない場合、冷蔵庫を家庭用AC100Vコンセントに単独で接続してテストしてみてください。

Q8：もし冷蔵庫の部品が故障した場合、新しい交換部品を入手することは可能ですか。

A8：はい、当社は2年間の保証を提供していますので、お気軽にお問い合わせください。

3.4 お客様ご相談窓口



！ 注意





- 予期せぬ障害などでお電話が切れてしまった際、折り返しお電話を差し上げるため、発信者番号の通知をお願いします。
- 営業時間外やお電話が繋がりにくい場合は、時間を改めてお掛け直しをお願いします。
- 個人情報は当社の個人情報保護方針に則り適切に管理いたします。
- 製品のサービスの提供、各種お問い合わせへの対応に利用させていただきます。また、アンケートをもとにした製品やサービスを向上させるための分析に利用させていただく場合があります。

● 商品情報や使い方に関するご相談

「Web受付」へ	「お電話受付」へ
 メールアドレス： support.jp@bouger.com	■ 受付時間：9：00～18：00（土日祝日、 年末年始は休業）  03-6802-4896
 LINE： @bouger.com 	

● 法人のお客様向け

「Web受付」へ	「お電話受付」へ
 メールアドレス： sales.jp@bouger.com	 03-6802-4896

 @bouger.com	 @BougerJP	 @bouger_jp	 @Bouger Japan
--	--	---	--

3.5 アフターサービスについて

①保証書

この取扱説明書には保証書がついています。保証書はお買上げの販売店で「販売店名・お買上げ日」等の記入をご確認のうえ、内容をよくお読みの後、大切に保管してください。保証期間は お買上げ日より2年間です。

②初期不良について

本体や付属品がはじめから破損、または不足している場合は、購入日と購入店を証明できる書類をご用意のうえ、14日以内に販売店またはサポートセンターまでご連絡ください。14日を過ぎての交換依頼には応じられませんのでご了承ください。

③修理を依頼される時

※販売店またはサポートセンターまでご連絡ください。保証規定の記載内容により、無料修理致します。

※保証期間経過後の修理は、修理すれば使用できる製品については有料で修理を承ります。※保証期間外の送料はお客様のご負担となります。

※この保証書は、本書に明示した期間、条件のもとにおいて無料修理をお約束するものです。従ってこの保証書によって、お客様の法律上の権利を制限するものではありませんので、保証期間経過後の修理等についてご不明な場合は、お買上げの販売店、または下記サポートセンターにお問い合わせください。

- お願い

一度ご使用になった製品は、返品をお受けすることができませんのであらかじめご了承ください。

ただし、あきらかに不備、不良と認められた製品につきましては、代替品と交換する準備がございます。その他の責任は一切、お受けすることができませんのであらかじめご了承ください。

3.6 修理を依頼される時

STEP1 : 修理申込



STEP2 : 修理品をセンターに送付



STEP3 : 修理品の検査



STEP4 : 修理品を診断し、修理を実施



STEP5 : 修理完了品返送

LINE、電話、メールのいずれかでBougeRVカスタマーサポートにご連絡をお願いします。

お問い合わせの際、注文番号、詳細な状況、不具合部分の写真を添付してお送りください。これにより、スムーズな対応が可能になります。

ご返送いただく製品をダンボール箱で梱包してご返送ください。

修理センターに届いた製品と付属品を確認します。修理担当者がご指摘の症状を確認します。

故障診断から故障箇所や交換が必要な部品を判断し、修理を実施します。

修理が完了したら、修理品を発送します。
納期に関して：弊社に製品が到着してから1~2週間程度お時間をいただいております。

BougeRV