

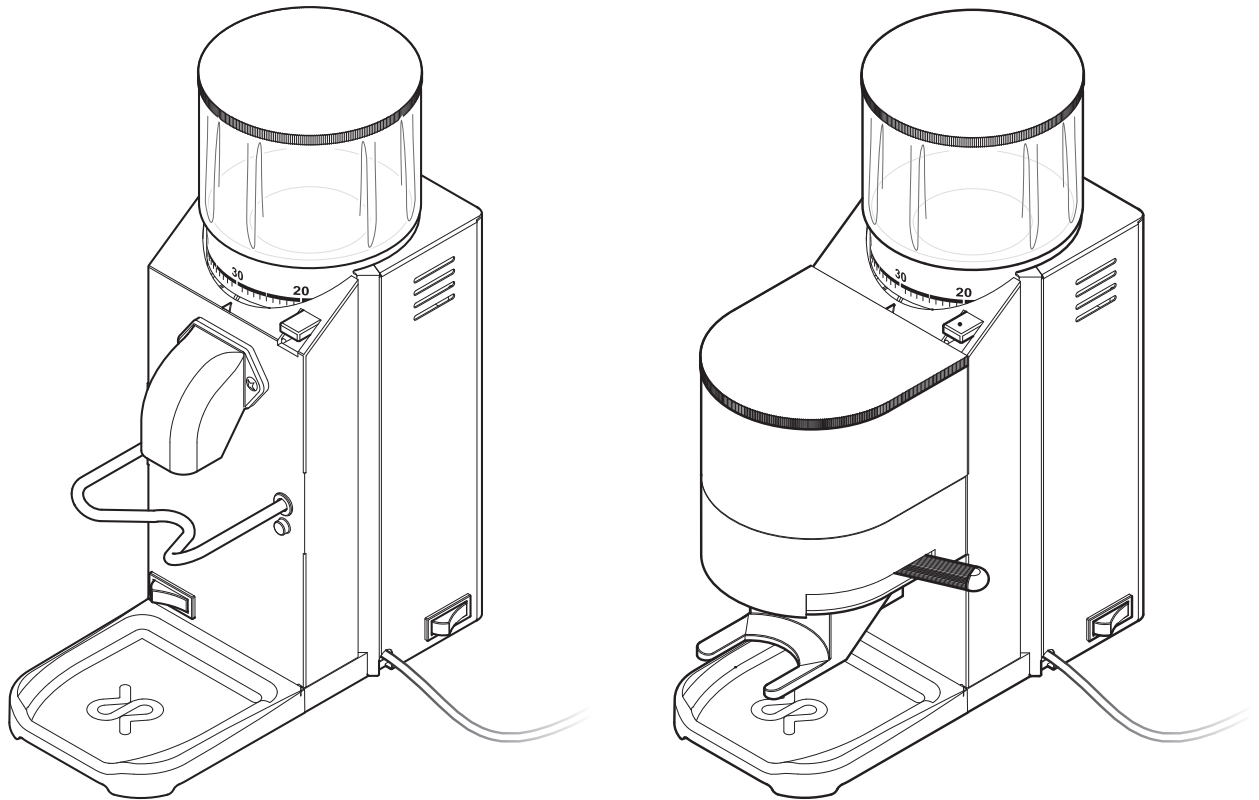

coffeeing the World



Rocky

User Manual

Bedienungsanleitung

Mode d'emploi

Manuale d'uso

Manual de instrucciones

Manual do utilizador

Safety instructions

Sicherheitshinweise

Consignes de sécurité

 The appliance is not to be used by children under the age of 8 years old or persons with reduced physical, sensory or mental capabilities, or lack of experience and knowledge, unless they have been given supervision or instruction.

Das Gerät darf nicht von Kindern unter 8 Jahren oder Personen mit verminderten physischen, sensorischen oder geistigen Fähigkeiten oder Mangel an Erfahrung und Wissen benutzt werden, es sei denn, sie werden bei der Nutzung angeleitet oder beaufsichtigt.

Cet appareil n'est pas prévu pour être utilisé par des enfants moins de 8 ans ou des personnes dont les capacités physiques, sensorielles ou mentales sont réduites, ou des personnes dénuées d'expérience ou de connaissance, sauf si elles ont pu bénéficier d'une surveillance ou d'instructions.

 Children should not play with the appliance, whether they are supervised or unsupervised.

Kinder müssen überwacht werden, damit sie nicht mit dem Gerät spielen.

Il convient de surveiller les enfants pour s'assurer qu'ils ne jouent pas avec l'appareil.

 Maintenance and cleaning actions should not be performed by children.

Unterhalt und Reinigung dürfen nicht von Kindern durchgeführt werden.

L'entretien et le nettoyage ne doivent pas être exécutés par des enfants.

 Keep the packed appliance in a dry place, not exposed to environmental elements and in conditions in which the temperature does not go below 5°C.

Das verpackte Gerät muss an einem trockenen, vor Witterungseinflüssen geschützten Ort gelagert werden. Die Umgebungstemperatur darf nicht unter 5°C fallen.

Stocker l'appareil emballée dans un endroit sec, non exposé aux intempéries et où la température ne descend pas au-dessous de 5°C.

 Do not place heavy items on the packaging. Do not stack more than three items of the same kind.

Es dürfen nicht mehr als drei verpackte Geräte desselben Typs aufeinander gestapelt und keine schweren Gegenstände auf den Kisten gelagert werden.

Ne pas poser d'objets lourds sur l'emballage. Ne pas empiler plus de trois articles de même nature.

 Don't leave the packing elements (plastic bags, expanded polystyrene, nails, cardboard, etc.) within the reach of children, as these elements are potential sources of danger.

Verpackungselemente (Plastiksäcke, Schaumstoffe, Nägel, Kartons, usw.) dürfen Kindern nicht zugänglich gemacht werden, da sie eine potentielle Gefahrenquelle darstellen.

Tenir le matériel d'emballage (sacs en plastique, polystyrène expansé, clous, cartons, etc.) hors de portée des enfants car il constitue une source potentielle de danger.

 Improper installation can cause damage to people, animals and things for which the manufacturer cannot be considered responsible.

Nicht fachgerechte Installation kann zu Personen-, Tier- und Sachschäden führen, für die der Hersteller nicht verantwortlich gemacht werden kann.

Toute installation non réalisée dans les règles peut blesser des personnes et animaux et endommager des biens. Dans ce cas, le fabricant décline toute responsabilité.

 The maximum inclination of support surface must be below 5° to prevent overturning.

Die maximale Neigung der Standfläche darf 5° nicht überschreiten, um ein Umfallen des Gerätes zu verhindern.

La pente maximale de la surface du stand ne doit pas dépasser 5° pour empêcher l'appareil de tomber.

 Always allow the appliance to cool off and unplug it before cleaning.

Reinigungsarbeiten immer bei ausgeschaltetem, kaltem Gerät vornehmen und Netzstecker ziehen.

Ne réaliser les travaux de nettoyage que sur un appareil éteint et froid, et la fiche de la prise de courant débranchée.

 Install the appliance on a water repellent surface (laminated, steel, ceramic, etc.) away from heat sources (oven, cooking stove, fireplace, etc.) and in conditions in which the temperature may not go below 5°C. KEEP WARM. Place on even surface.

Gerät auf einer wasserabweisenden Oberfläche (Laminat, Stahl, Keramik, usw.) installieren. Nicht in der Nähe von Wärmequellen (Ofen, Herd, Kamin, usw.) aufstellen. Die Umgebungstemperatur darf nicht unter 5°C fallen. GERÄT VOR FROST SCHÜTZEN. Die Oberfläche muss eben sein.

Installer l'appareil sur une surface hydrophobe (laminé, acier, céramique, etc.) à l'écart des sources de chaleur (four, plan de cuisson, cheminée, etc.) et où la température ne descend pas au-dessous de 5°C. L'APPAREIL CRAINT LE GEL. La surface doit être plane

 The appliance must not be set up in areas where water tubes or highpressure cleaners are in use!

Das Gerät darf nicht in Räumen aufgestellt werden, in denen mit Wasserschlauch oder Hochdruckreinigern gearbeitet wird!

L'appareil ne doit pas être installé dans des locaux où l'on travaille au jet d'eau ou à la vapeur sous pression!

 Do not leave the appliance exposed to environmental elements or place them in damp rooms such as bathrooms.

Gerät keinen Witterungseinflüssen aussetzen und nicht in feuchten Räumen wie Badezimmern installieren.

Ne pas exposer l'appareil aux intempéries ou la placer dans une pièce humide comme la salle de bains.

Istruzioni di sicurezza

Instrucciones de seguridad







Instruções de segurança

-  L'apparecchio non deve essere usato da bambini o da persone con capacità fisiche, sensoriali o mentali ridotte o privi di esperienza e conoscenza dell'apparecchio, salvo che non siano sorvegliati o che non siano stati opportunamente istruiti.
El aparato no deberá ser utilizado por niños ni por personas con capacidades físicas, sensoriales o mentales reducidas, o sin experiencia o conocimiento, salvo que a éstas se les supervise o instruya.
O equipamento não deve ser utilizado por crianças, pessoas com capacidades físicas, sensoriais ou mentais reduzidas ou com falta de experiência e conhecimentos, excepto se tiverem supervisão ou recebido formação.
-  Controllare che i bambini non giochino con l'apparecchio, con o senza supervisione.
Los niños no deberán jugar jamás con la máquina, ni vigilados ni sin vigilar.
As crianças não devem brincar com a máquina, quer sob ou sem supervisão.
-  La manutenzione e la pulizia non possono essere effettuate dai bambini.
Los niños no deberán realizar ni el mantenimiento ni la limpieza.
As operações de manutenção e limpeza não podem ser efetuadas por crianças.
-  L'apparecchio imballato va immagazzinato in un luogo asciutto, riparato dalle intemperie e con temperature non inferiori a 5°C.
Mantener la máquina empaquetada en un lugar seco, no expuesto a elementos medioambientales y en condiciones en las cuales la temperatura no descienda a menos de 5°C.
Manter a máquina embalada num local seco, não exposto a elementos ambientais e em condições de temperatura não inferior a 5°C.
-  Evitare di sovrapporre all'imballo colli pesanti di altro genere. Non impilare più di tre pezzi dello stesso tipo.
No coloque objetos pesados sobre el embalaje. No apile más de tres objetos del mismo tipo.
Não colocar objetos pesados sobre a embalagem. Não empilhar mais de três artigos do mesmo tipo.
-  Gli elementi d'imballaggio (sacchetti di plastica, polistirolo espanso, chiodi, cartoni, ecc...) non devono essere lasciati alla portata di bambini in quanto potenziali fonti di pericolo.
No deje ninguno de los elementos del embalaje (bolsas de plástico, poliestireno expandido, clavos, cartón, etc.) al alcance de los niños, ya que son potenciales fuentes de peligro.
Não deixar os elementos da embalagem (sacos de plástico, esferovite, pregos, cartões, etc.) ao alcance de crianças, uma vez que estes elementos constituem uma potencial fonte de perigo.
-  Un'errata installazione può causare danni a persone, animali e cose per i quali il costruttore non può considerarsi responsabile.
No se considerará responsable al fabricante por una instalación inapropiada que pueda causar daños a personas, animales u objetos.
Uma instalação incorrecta pode provocar danos a pessoas, animais e objectos, pelos quais o fabricante não poderá ser responsabilizado.
-  La massima inclinazione del piano di lavoro deve essere minore di 5° per evitare il ribaltamento.
La inclinación máxima de la superficie de apoyo deberá ser inferior a un 5° para evitar un vuelco.
O limite máximo de inclinação da superfície de suporte é de 5° para impedir que tombe.
-  Pulire l'apparecchio sempre ad apparecchio freddo, spento e scollegato dalla rete elettrica.
Las operaciones de limpieza tienen que efectuarse siempre con el aparato apagado y frío y después de haber desenchufado la clavija de alimentación.
Os trabalhos de limpeza têm de ser realizados sempre com o aparelho desligado e frio e depois de tirar a ficha da tomada
-  Installare l'apparecchio su un piano idrorepellente (laminato, acciaio, ceramica, ecc.) lontano da sorgenti di calore (forni, fornelli, camini, ecc.) e in ambienti dove la temperatura non scenda sotto i 5°C. TEME IL GELO. Posizionare l'apparecchio in piano.
Instalar la máquina sobre una superficie impermeable (de laminado, acero, cerámica, etc.) lejos de fuentes de calor (horno, cocina eléctrica, chimenea, etc.) y en condiciones en las que la temperatura no pueda descender a menos de 5°C. MANTENERLA CALIENTE. Colocarla sobre una superficie plana.
Instalar a máquina sobre uma superfície repelente de água (laminado, aço, cerâmica, etc.), afastada de fontes de calor (forno, fogão, lareira, etc.) e em condições de temperatura não inferior a 5°C. MANTER QUENTE. Colocar sobre uma superfície plana.
-  Non installare l'apparecchio in luoghi dove vengono usati getti d'acqua o macchine pulitrici ad alta pressione.
¡No se debe instalar la máquina en recintos donde se utilicen mangueras de agua o aparatos de limpieza de alta presión!
A máquina não deve ser montada em áreas onde sejam utilizadas mangueiras de água ou limpadores de alta pressão!
-  Non esporre l'apparecchio ad intemperie né installarla in ambienti ad elevata umidità come locali da bagno.
No deje la máquina expuesta a elementos medioambientales ni la coloque en habitaciones húmedas, como cuartos de baño.
Não deixar a máquina exposta aos elementos ambientais, nem colocá-la em locais húmidos, tais como casas de banho.

Safety instructions

Sicherheitshinweise

Consignes de sécurité

-  Leave enough free space around the appliance to facilitate its use and the performance of any maintenance operations.
Zur einfacheren Bedienung und für Wartungsarbeiten genügend Freiraum um das Gerät lassen.
Laisser suffisamment d'espace libre autour de l'appareil pour faciliter son utilisation et l'exécution de toute opération de maintenance.
-  Use only original spare parts in order to avoid compromising the safety and proper functioning of the appliance.
Nur original Ersatzteile vom Hersteller verwenden, um den störungsfreien Betrieb zu gewährleisten.
Utiliser exclusivement des pièces de rechange d'origine afin de ne pas compromettre la sécurité et le bon fonctionnement de l'appareil.
-  The appliance cannot be cleaned with water jet.
Das Gerät darf nicht mit einem Wasserstrahl gereinigt werden.
L'appareil ne doit pas être nettoyé sous un jet d'eau.
-  In an emergency, such as fire, unusual noise, overheating, etc., take immediate action, disconnect the power.
Im Notfall, z.B. Feuer, merkwürdigen Geräuschen oder Überhitzung, sofort den Netzstecker ziehen.
En cas d'urgence, comme un incendie, bruit inhabituel, surchauffe, etc., réagir immédiatement en coupant le courant.
-  Switch off the appliance and disconnect from power supply before changing accessories or approaching parts that move in use.
Schalten Sie das Gerät aus und trennen Sie es von der Stromversorgung, bevor Sie Zubehör austauschen oder sich Teilen nähern, die sich im Betrieb bewegen.
Eteindre l'appareil et le débrancher avant de remplacer des accessoires ou d'approcher de pièces qui sont mobiles lorsqu'elles sont utilisées.
-  Do not obstruct the suction and dispersion grilles. Do not cover with clothes.
Lüftungsgitter nicht verstopfen. Nicht mit Tüchern abdecken.
Ne pas obstruer les grilles d'aspiration et de dispersion. Ne pas recouvrir avec des chiffons.
-  Before connecting the equipment, check if the data on the appliance corresponds to your electrical power supply.
Vor dem Anschluss des Gerätes überprüfen, ob die auf dem Schild angegebenen Daten mit denen des Installationsort übereinstimmt.
Avant de brancher l'appareil, vérifier que les caractéristiques de l'appareil correspondent à celles du réseau électrique.

-  The coffee grinder has to be connected to the fixed installation using a UL listed grounding type plug of proper rating. Plug shall be selected and installed only by qualified personnel (for US and Canada only).

Die Kaffeemühle darf nur unter Verwendung eines geerdeten UL-Stecker in der richtigen Dimension an die Festinstallation angeschlossen werden. Der Stecker darf nur von qualifiziertem Personal ausgewählt und installiert werden (nur für USA und Kanada).

La moulin à café doit être raccordée à l'installation fixe à l'aide d'une fiche UL mise à la terre uniquement et présentant les bonnes caractéristiques. La fiche doit être sélectionnée et installée exclusivement par des personnes qualifiées (uniquement pour les États-Unis et le Canada).

-  It is inadvisable to use adapters, multiple sockets and/or extensions. When their use is indispensable, only approved products may be used. Check that the current capacity limit indicated on the adapters exceeds the absorption capacity (A= ampere) of the equipment.

Die Verwendung von Adapter, Mehrfachsteckdosen und/oder Verlängerungskabeln ist zu vermeiden. Sollte ihr Einsatz notwendig sein, dürfen nur zugelassene Produkte verwendet werden. Die Leistungsangaben auf den Adaptern müssen mit den Angaben der Geräte übereinstimmen oder höher sein.

Il est déconseillé d'utiliser des adaptateurs, des prises multiples et/ou des rallonges. S'il est impossible de faire autrement, n'utiliser que des produits agréés. Vérifier que le courant limite indiqué sur les adaptateurs est égale ou supérieure à la limite de puissance (A= ampère) de l'équipement.

-  If the power supply cable to the appliance is damaged, it must be replaced by the manufacturer, his service personnel or an authorized electrician in order to prevent any risks.

Sollte das Netzkabel beschädigt sein, muss es vom Hersteller, durch seinen technischen Service oder von einer Fachperson ersetzt werden, um jegliche Risiken zu vermeiden.

Si le câble d'alimentation est endommagé, il doit être remplacé par le fabricant, le service technique ou par une personne présentant une qualification équivalente pour prévenir tout risque.

Istruzioni di sicurezza

Instrucciones de seguridad

Instruções de segurança

-  Lasciare degli spazi liberi attorno all'apparecchio al fine di agevolare l'uso e le operazioni di manutenzione.
Dejar suficiente espacio libre alrededor del aparato para facilitar su uso y la ejecución de cualquier operación de mantenimiento.
Deixar espaço suficiente em volta da máquina para facilitar a sua utilização e a realização de eventuais trabalhos de manutenção.
-  Utilizzare solo accessori e ricambi autorizzati dal produttore per evitare di compromettere la sicurezza ed il corretto funzionamento del apparecchio.
Utilizar solo repuestos originales para evitar poner en peligro la seguridad y el adecuado funcionamiento del aparato.
Utilizar somente peças sobressalentes originais para evitar comprometer a segurança e o funcionamento correcto da máquina.
-  L'apparecchio non deve essere pulito con un getto d'acqua.
El aparato no deberá limpiarse con un chorro de agua.
O aparelho não pode ser limpo com um jato de água.
-  In caso di emergenza, come principio d'incendio, rumorosità anomala, surriscaldamento, ecc., intervenire immediatamente staccando l'alimentazione elettrica.
En caso de emergencia como un incendio, ruidos extraños, recalentamiento, etc., tome medidas de inmediato.
Numa emergência, tal como um incêndio, ruído estranho, sobreaquecimento, etc., actuar imediatamente, desligar a corrente.
-  Spegner e scollegarlo dalla rete prima di cambiare accessori o avvicinarsi a parti in movimento durante l'uso normale.
Apagar el aparato y desconectar de la red antes de sustituir accesorios o de acercarse a piezas que se mueven durante el funcionamiento.
Desligar o equipamento e a alimentação de corrente antes de alterar os acessórios ou aproximar-se de partes que se movam durante a utilização.
-  Non ostruire le griglie di aspirazione o di dissipazione. Non coprire con panni o altro.
No obstruya las rejillas de aspiración y de dispersión. No cubra con trapos.
Não obstruir as grelhas de sucção e de dispersão. Não cobrir com panos.
-  Prima di collegare l'apparecchio accertarsi che i dati di targa siano rispondenti a quelli della rete di distribuzione elettrica.
Antes de conectar la unidad, compruebe si los datos del aparato corresponden con los de su suministro de energía eléctrica.
Antes de ligar o equipamento, verificar se os dados na máquina correspondem ao seu fornecimento de energia eléctrica.
-  Il macinacaffè deve essere connesso alla rete usando una spina con contatto di terra approvata UL di portata adeguata. La spina deve essere scelta e installata solo da personale qualificato (solo per USA e Canada).
La molinillo de café tiene que estar conectada a una instalación fija utilizando un enchufe UL con toma a tierra que presente las características adecuadas. El enchufe será seleccionado e instalado solo por personal cualificado (solo para EE.UU. y Canadá).
A moinho de café tem de estar ligada a uma instalação fixa usando uma ficha UL com ligação à terra adequada e dimensões correctas. A ficha só deve ser seleccionada e instalada por pessoal qualificado (somente para os EUA e Canadá).
-  Si sconsiglia l'uso di adattatori, prese multiple e/o prolunghie. Se indispensabile, utilizzare solo prodotti certificati. Verificare che i limiti di corrente indicati sugli adattatori siano superiori all'assorbimento (A= ampère) dell'apparecchio.
No es recomendable utilizar adaptadores, enchufes múltiples y/o cables de prolongación. Si su utilización fuera indispensable, se deberán utilizar productos autorizados. Comprobar que la capacidad de tensión límite indicada en los adaptadores exceda la capacidad de absorción (A= amperio) del equipo.
Não é aconselhável utilizar adaptadores, fichas múltiplas e/ou extensões. Quando a sua utilização for indispensável, utilizar somente produtos aprovados. Verificar se o limite de capacidade de tensão indicado nos adaptadores ultrapassa a capacidade de absorção (A= ampere) do equipamento.
-  Se il cavo di alimentazione è danneggiato deve essere sostituito dal costruttore o dal suo servizio assistenza tecnica o da una persona qualificata, in modo da prevenire ogni rischio.
Si los cables de alimentación eléctrica a la máquina están estropeados, el fabricante o su personal de servicio técnico o un electricista autorizado tendrá que sustituirlos para evitar cualquier riesgo.
Se os cabos de alimentação eléctrica da máquina estiverem danificados terão de ser substituídos pelo fabricante, pelo seu pessoal da assistência ou por um electricista autorizado, de modo a prevenir eventuais riscos.

Dear customer

Verehrte Kundin, verehrter Kunde

Chère cliente, cher client

First of all, we thank you for choosing RANCILIO.

We are confident that the product you have purchased will meet all your expectations. The coffee grinder you are about to use is the outcome of extensive research and development. It is the most efficient, user-friendly and well designed appliance of its kind.

This manual outlines the correct use and maintenance and will help you to get the best results from your grinder. We hope you will find our explanations clear and we may continue to earn your business in the future.

The appliances in the Rocky series have been designed to grind coffee beans.

Wir danken Ihnen, dass Sie sich für RANCILIO entschieden haben.

Wir sind überzeugt, dass das Produkt, das Sie erworben haben, alle Ihre Erwartungen erfüllen wird. Diese Kaffeemühle ist das Ergebnis sorgfältiger Forschung und Entwicklung. Wir legen besonderen Wert auf Leistungsfähigkeit, Benutzerfreundlichkeit und Design.

Die Bedienungsanleitung wird Ihnen helfen Ihre Kaffeemühle ordnungsgemäss zu bedienen, zu verstehen und das beste Ergebnis zu erzielen. Wir hoffen, unsere Erklärungen sind klar und verständlich und wir dürfen Sie auch in Zukunft zu unseren geschätzten Kunden zählen.

Die Geräte der Serie Rocky sind speziell zum Mahlen von Kaffeebohnen entwickelt.

Tout d'abord merci d'avoir choisi RANCILIO.

Nous avons l'assurance que le produit que vous venez d'acheter vous donnera entière satisfaction, tout comme tous nos autres produits sont conçus pour le faire. Le produit que vous allez utiliser est l'aboutissement de minutieux travaux de recherche et d'essais. RANCILIO garantit que l'équipement fourni offre une fonctionnalité, une sécurité et une satisfaction maximales par rapport aux produits actuellement sur le marché, à la fois en termes de design et de performances.

Ce livret d'instructions qui explique comment utiliser et entretenir correctement votre produit vous aidera à obtenir les meilleurs résultats d'utilisation possibles. Nous espérons que nos explications sont faciles à comprendre et que vous resterez l'un de nos fidèles clients à l'avenir.

Les machines de la série Rocky ont été conçues pour la mouture du café en grains.

Structure

Gliederung

Structure

Safety instructions

Sicherheitshinweise

Consignes de sécurité 2

Overview

Übersicht

Vue d'ensemble 8

Set-up

Inbetriebnahme

Mise en service 10

Use

Gebrauch

Utilisation 14

Cleaning

Reinigung

Nettoyage 16

Taking out of service

Ausser Betrieb setzen

Mise hors service 18

What if...

Was tun wenn...

Que faire si 20

Technical data

Technische Daten

Caractéristiques techniques 21

Legal information

Gesetzliche Hinweise

Mentions légales 22

Diagrams

Schemas

Schémas 23

Gentile cliente

Estimado cliente

Caro cliente

Grazie per averci accordato la Sua fiducia.

Siamo sicuri che il prodotto che Lei ha acquistato risponderà in pieno alle Sue aspettative. Il prodotto che Lei si accinge ad usare è il risultato di approfonditi studi e meticolose sperimentazioni ed è quanto di più funzionale, sicuro ed apprezzabile, anche sotto il profilo del design, si possa trovare sul mercato. Questo manuale per il corretto uso e manutenzione La aiuterà a sfruttare al meglio l'apparecchio. Sperando che trovi chiare le nostre spiegazioni, ci auguriamo di poterLa sempre annoverare tra i nostri clienti.

Le macchine della serie Rocky sono realizzate per la macinatura di caffè in grani.

Ante todo, queremos agradecerle por haber elegido RANCILIO.

Estamos seguros de que el producto que ha adquirido cumplirá con todas sus expectativas. La molinillo que está a punto de utilizar es el resultado de extensas actividades de investigación y desarrollo. Es la que ofrece el mejor rendimiento, es la más fácil de usar y la mejor diseñada de su clase.

Este manual de instrucciones, en el que se explica la manera correcta de utilizar y mantener el aparato, le ayudará a obtener los mejores resultados. Esperamos que nuestras explicaciones le parezcan claras y fáciles de comprender y que siga siendo en el futuro uno de nuestros fieles clientes.

Las máquinas de la serie Rocky han sido diseñadas para la molienda de café en grano.

Em primeiro lugar, obrigado por seleccionar a RANCILIO.

Estamos coniantes de que o produto que adquiriu irá dar resposta a todas as suas expectativas. A moimho de café que está prestes a utilizar é o resultado de uma investigação e desenvolvimento extensivos. Trata-se da máquina mais eficiente, fácil de utilizar e bem concebida do seu género.

Este manual descreve a utilização e manutenção correctas e irá ajudá-lo a obter os melhores resultados da sua máquina. Esperamos que considere as nossas explicações claras e que possamos continuar a contar com a sua empresa no futuro.

As máquinas da série Rocky foram concebidas para moagem de café em grão.

Struttura

Estructura

Estrutura

Istruzioni di sicurezza

Instrucciones de seguridad

Instruções de segurança..... 3

Vista generale

Visión de conjunto

Perspetiva geral 9

Messa in funzione

Puesta en marcha

Colocação em funcionamento 11

Uso

Uso

Utilização 15

Pulizia

Limpieza

Limpeza 17

Disattivazione

Puesta fuera de servicio

Paragem..... 19

Cosa fare se...

Que hacer si...

E se..... 20

Dati tecnici

Datos técnicos

Dados técnicos..... 21

Informazioni legali

Información legal

Informação jurídica 22

Schemi

Diagrama

Esquema 23

Overview

Übersicht

Vue d'ensemble

Rocky

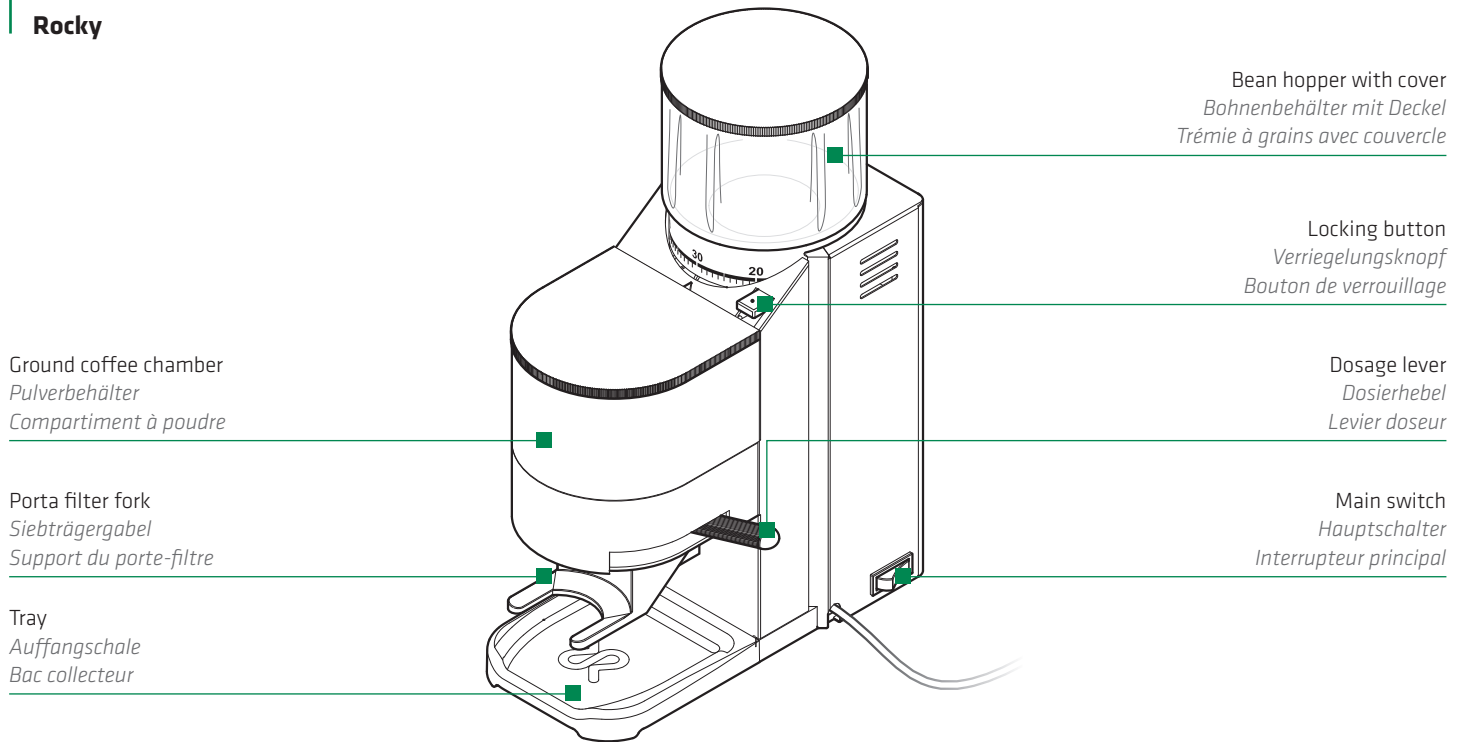

Rocky SD

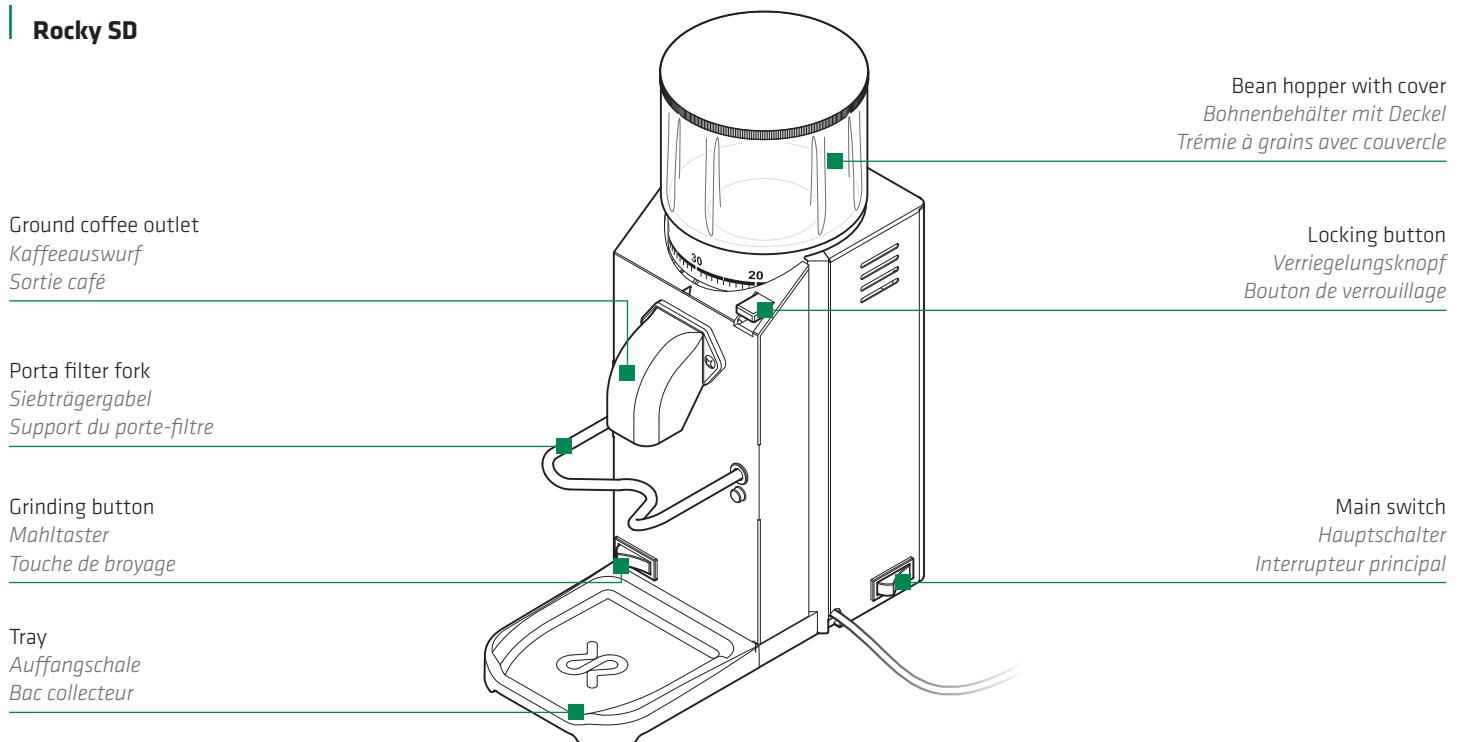

Vista generale

Visión de conjunto

Perspetiva geral

Rocky

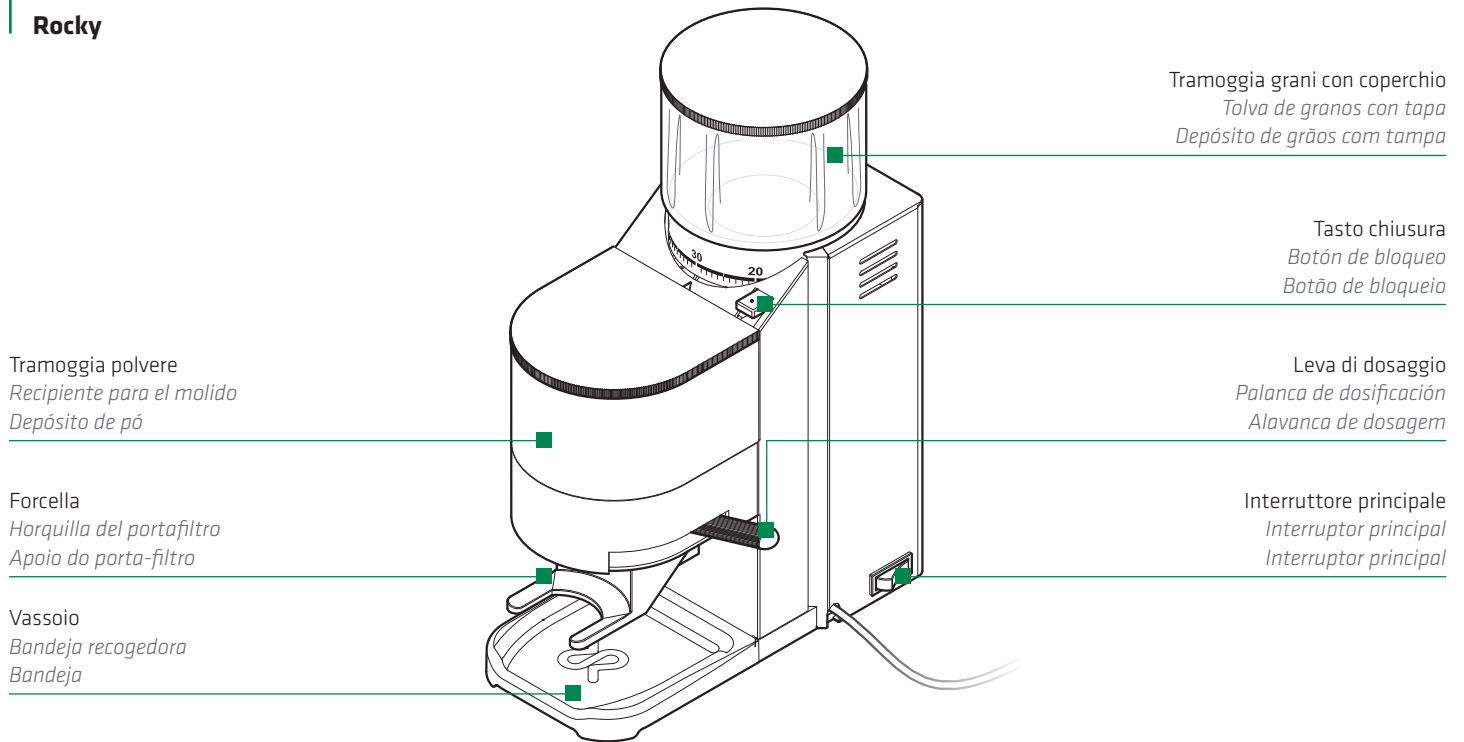

Rocky SD

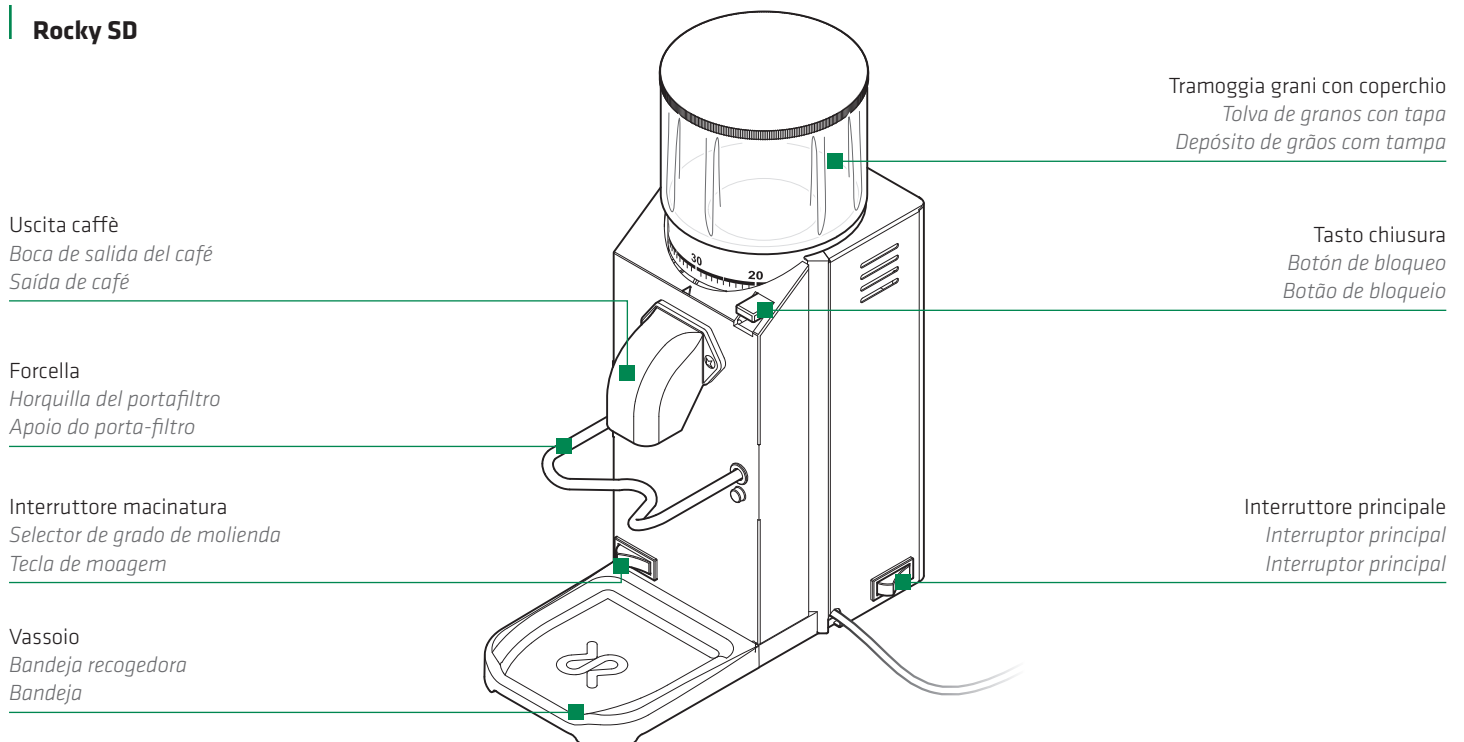

Set-up

Inbetriebnahme

Mise en service

Calibrating the grinder blades

Kalibrierung der Mahlscheiben

Calibrage des meules

- ! Never press the locking button while the grinder is running
Nie bei laufender Mühle den Verriegelungsknopf drücken
Ne jamais appuyer sur le bouton de verrouillage lorsque le moulin tourne

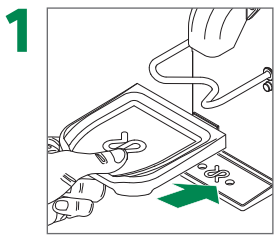

1 Mount the tray
Auffangschale montieren
Insérer le bac collecteur

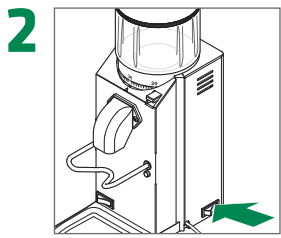

2 Switch off main switch
Hauptschalter ausschalten
Eteindre l'interrupteur principal

- ! The bean hopper must be empty
Bohnenbehälter leer lassen
La trémie à grains doit être vide

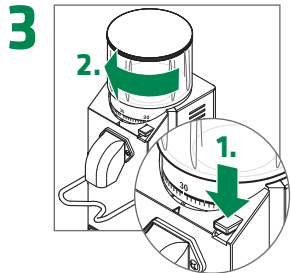

3 Press and hold the locking button, turn the bean hopper as far as it will go
Verriegelungsknopf gedrückt halten, Bohnenbehälter bis zum Anschlag drehen
Maintenir le bouton de verrouillage appuyé, tourner la trémie à grain jusqu'à l'arrêt

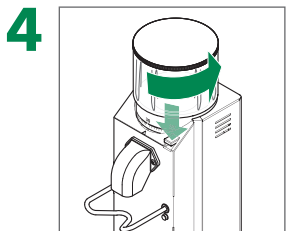

4 Turn the bean hopper approximately 6 to 7 notches in the opposite direction
Bohnenbehälter ca. 6-7 Raster in die Gegenrichtung drehen
Tourner la trémie à grains d'environ 6 à 7 crans dans l'autre direction

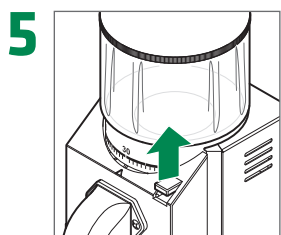

5 Release the locking button
Verriegelungsknopf loslassen
Relâcher le bouton de verrouillage

- ! Snap locking
Verriegelung einrasten
Enclencher le verrouillage

- ! The grinder-doser is delivered with a factory-set grind setting, this must be readjusted while the bean hopper is empty
Kaffeedosiermühle wird mit einer werkseitigen Mahlgradeinstellung geliefert, eine Nachjustierung bei leerem Bohnenbehälter ist erforderlich
Le moulin à café doseur est livré avec un réglage usine du degré de mouture, un ajustement avec une trémie à grains vide est nécessaire

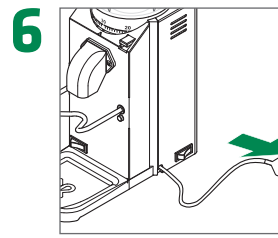

6 Connect to main power
Netzstecker einstecken
Connecter à l'alimentation principale

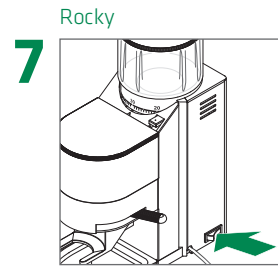

7 Switch on main switch
Hauptschalter einschalten
Brancher l'interrupteur principal

- ! Check that the grinder blades are not touching
Mahlscheiben dürfen sich nicht berühren
Vérifier que les meules ne se touchent pas

or | oder | ou
Rocky SD

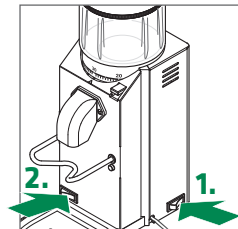

7 Switch on main switch, also press the grinding button
Hauptschalter einschalten und Mahltaster drücken
Brancher l'interrupteur principal, appuyer sur la touche de broyage

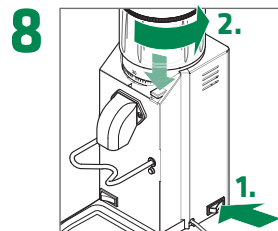

8 If the grinder blades touch, immediately turn off the grinder and turn the bean hopper 2 to 3 notches
Berühren sich die Mahlscheiben: Mühle sofort ausschalten, Behälter um 2-3 Raster drehen
Si les meules se touchent, éteindre le moulin tout de suite et tourner la trémie de 2-3 crans

Messa in funzione

Puesta en marcha

Colocação em funcionamento

Calibratura delle macine

Calibrar las fresas

Calibragem das mós

- ! Non premere mai il tasto chiusura mentre il motore è in funzione
No pulsar jamás el botón de bloqueo cuando el motor está en marcha
Nunca pressionar o botão de bloqueio quando o motor estiver em funcionamento

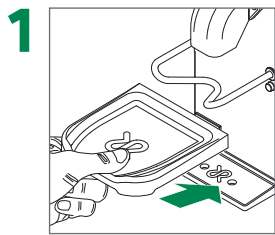

1 Montare il vassoio
Montar la bandeja recogedora
Montar a bandeja

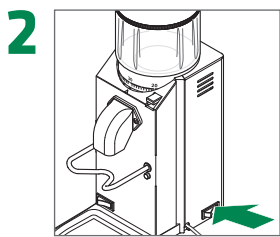

2 Spegnere l'interruttore generale
Apagar el interruptor principal
Desligar o interruptor principal

- ! Lasciare vuota la tramoggia grani
Dejar la tolva de granos vacía
Manter o depósito de grãos vazio

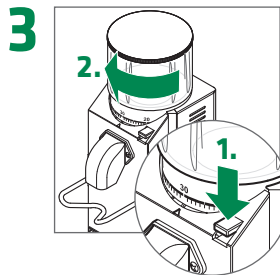

3 Mantenendo premuto il tasto chiusura, girare la tramoggia grani fino a quando sono in movimento
Mantener presionado el botón de bloqueo, girar la tolva de granos hasta su tope
Manter o botão de bloqueio pressionado, girar o depósito de grãos até que à paragem

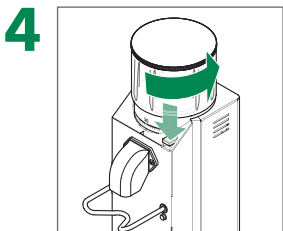

4 Ruotare la tramoggia grani di circa 6-7 tacche nella direzione opposta
Girar la tolva de granos unas 6 o 7 muescas en sentido antihorario
Girar o depósito de grãos aprox. 6-7 marcas no sentido contrário

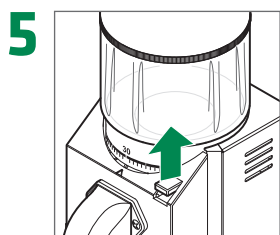

5 Lasciar andare il tasto chiusura
Soltar el botón de bloqueo
Soltar o botão de bloqueio

- ! Innestare il ferma ghiera
Encajar el bloqueo
Encaixar o bloqueio

- ! Il macinadosatore viene fornito dalla casa produttrice con una determinata impostazione per la granulometria, ed è necessaria una regolazione a tramoggia grani vuota
El molinillo dosificador se suministra con un ajuste del grado de molienda de fábrica; es necesario realizar un reajuste con la tolva de granos vacía
O moinho doseador é fornecido com uma regulação de fábrica das mós, sendo necessário um reajuste caso o depósito de grãos esteja vazio

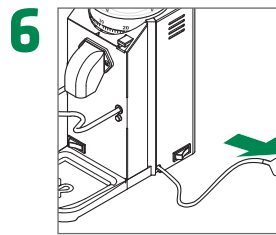

6 Collegare il cavo di alimentazione
Conectar a la alimentación principal
Ligar à alimentação de energia

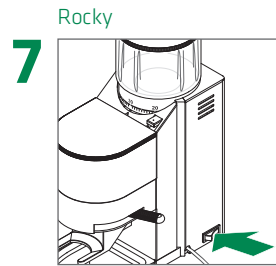

7 Rocky
Accendere l'interruttore generale
Encender el interruptor principal
Ligar o interruptor principal

- ! Controllare che le macine non si tocchino
Comprobar que las muelas no están en contacto
Verificar que as mós não se tocam

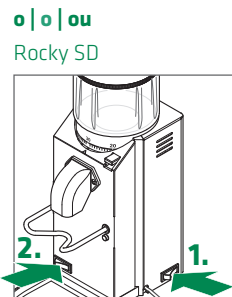

o | o | ou
Rocky SD
Accendere l'interruttore generale, azionare l'interruttore macinatura
Encender el interruptor principal, y accionar el selector de molienda
Ligar o interruptor principal, acionar a tecla de moagem

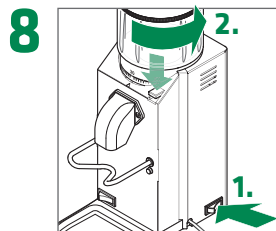

8 Se le macine si toccano: spegnere subito il macinacaffè e ruotare la tramoggia di 2-3 tacche
Si las fresas están en contacto: apagar el molinillo de inmediato, girar la tolva unas 2 a 3 muescas
Caso as mós se toquem: Desligar o moinho imediatamente, girar o depósito por 2-3 marcas

Set-up

Inbetriebnahme

Mise en service

Adjusting the grind setting

Mahlgradeinstellung

Réglage du degré de mouture

- ! Never change the grind setting while the grinder is running
Die Mahlgradeinstellung nie bei laufender Mühle vornehmen
Ne jamais régler le degré de mouture lorsque le moulin tourne

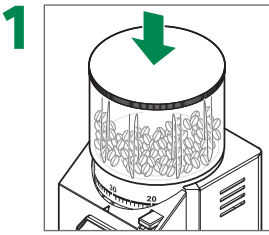

1 Open the bean hopper, add a small amount of coffee beans and close the cover
Bohnenbehälter öffnen, wenig Kaffeebohnen einfüllen und Deckel schliessen
Ouvrir la trémie à grains, y mettre une petite quantité de grains de café et fermer le couvercle

Rocky

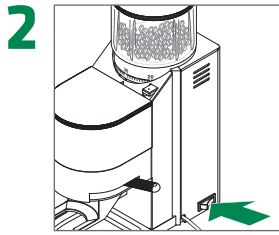

2 Switch on main switch, grind the coffee beans and switch the main switch off
Hauptschalter einschalten, Kaffeebohnen mahlen und Hauptschalter ausschalten
Allumer l'interrupteur principal, mouler les grains de café et éteindre l'interrupteur principal

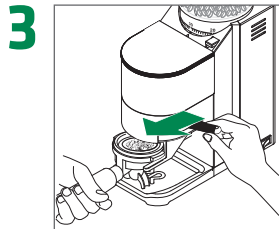

3 Place the filter holder on the fork and move the dosage lever to release the portion of ground coffee
Siebträger einsetzen, Dosierhebel betätigen, um eine Portion Kaffeepulver zu entnehmen
Insérer le porte-filtre et actionner le levier doseur afin de prélever une portion de café moulu

or | oder | ou

Rocky SD

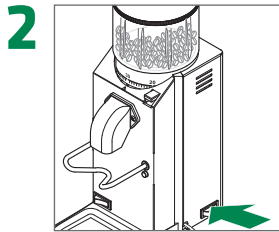

2 Switch on main switch
Hauptschalter einschalten
Allumer l'interrupteur principal

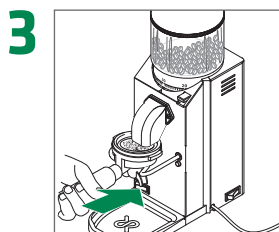

3 Place the filter holder, press the grinding button and grind the beans
Siebträger einsetzen, Mahltaster betätigen und Bohnen mahlen
Insérer le porte-filtre, actionner la touche de broyage et mouler les grains

- ! If you change the type of coffee, then you should check the grind setting
Nach dem Wechseln der Kaffeesorte die Mahlgradeinstellung kontrollieren
En cas de changement de la sorte de café, le réglage du degré de mouture doit être contrôlé

4 Make a cup of coffee
Kaffee zubereiten
Préparer du café

- ! The brewing time should be between 25 and 30 seconds for the ideal grind setting
• *Bei optimaler Mahlgradeinstellung beträgt die Brühdauer zwischen 25 und 30 Sekunden*
Lorsque le réglage de mouture du café est optimal, la durée d'infusion est de 25 à 30 secondes

5 Check the colour and taste of the coffee
Kaffee auf Farbe und Geschmack prüfen
Contrôler la couleur et le goût du café

- ! With coarse grind setting the coffee will be light, with fine grind setting the coffee will be dark and strong
• *Ein grober Mahlgrad ergibt hellen Kaffee, ein feiner Mahlgrad ergibt starken, dunklen Kaffee*
Une mouture grossière donne un café clair, une mouture fine donne un café fort et sombre

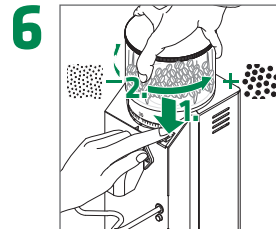

6 If the coffee is not the way you like it, change the grind setting
Ist der Kaffee nicht wunschgemäß, Mahlgrad einstellen
Si le café obtenu ne correspond pas au résultat souhaité, régler le degré de mouture

- ! Repeat this procedure until the coffee is the way you like it
• *Vorgang wiederholen, bis die gewünschte Kaffeequalität erreicht ist*
Renouveler la procédure jusqu'à obtention de la qualité de café souhaitée

Messa in funzione

Puesta en marcha

Colocação em funcionamento

Impostazione granulometria

Ajuste del grado de molienda

Regulação do grau de moagem

! Non cambiare mai l'impostazione granulometria durante il funzionamento del macinacaffè

No realizar jamás el ajuste del grado de molienda cuando el molinillo está en marcha

Nunca realizar a regulação do grau de moagem com o moinho em funcionamento

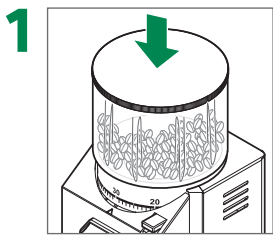

1 Aprire la tramoggia grani, inserire una piccola quantità di chicchi di caffè e chiudere il coperchio

Abrir la tolva de granos, echar una pequeña cantidad de café en grano y cerrar la tapa

Abrir o depósito de grãos para encher com uma pequena quantidade de grãos de café e fechar a tampa

Rocky

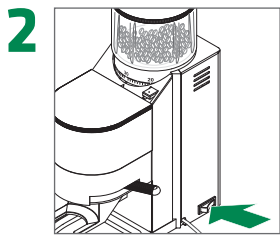

2 Attivare l'interruttore generale, macinare i grani e spegnere l'interruttore generale

Encender el interruptor principal, moler el café en grano y apagar el interruptor principal

Ligar o interruptor principal, moer os grãos de café e desligar o interruptor principal

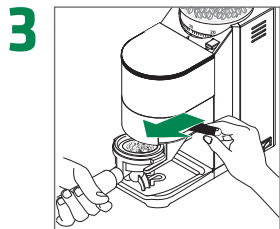

3 Inserire il portafiltro e azionare la leva di dosaggio per prelevare la porzione di caffè macinato

Colocar el portafiltro y accionar la palanca de dosificación para sacar la porción de café molido

Colocar o porta-filtro no apoio e acionar a alavanca de dosagem para retirar a dose de café moído

o | o | ou

Rocky SD

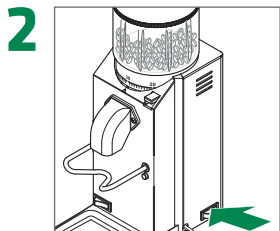

2 Accendere l'interruttore generale

Encender el interruptor principal

Ligar o interruptor principal

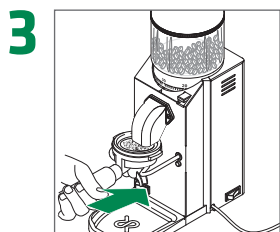

3 Inserire il portafiltro, attivare l'interruttore macinatura e macinare i grani

Colocar el portafiltro, accionar el selector de grado de molienda y moler los granos

Colocar o porta-filtro, acionar a tecla de moagem e moer os grãos

! Se invece si cambia varietà di caffè sarà necessario ricontrollare le impostazioni di granulometria

Si se utiliza otro café, habrá que controlar el ajuste del grado de molienda

Se mudar o tipo de café deverá controlar a regulação do grau de moagem

4 Preparare il caffè

Preparar un café

Preparar um café

! Se la granulometria è impostata in modo ottimale, l'erogazione richiede dai 25 ai 30 secondi

Con un ajuste óptimo del grado de molienda la erogación dura entre 25 y 30 segundos

Com a regulação das mós ideal o tempo de infusão fica entre 25 e 30 segundos

5 Controllare colore e sapore del caffè

Controlar el color y el sabor del café

Verificar o café quanto à sua cor e sabor

i Una granulometria grossolana darà caffè chiaro, una fine darà caffè forte e nero

Si la consistencia de la molienda es gruesa, se obtendrá un café claro, si es fina se obtendrá un café oscuro y fuerte

Um grau de moagem grosso resulta num café claro, um grau de moagem fino resulta num café escuro

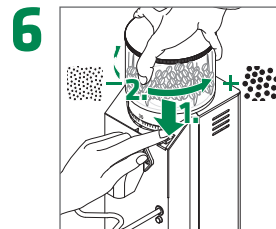

6 Se il caffè non corrisponde a quanto desiderato, modificare la granulometria

Si el café no resulta como se había deseado, ajustar el grado de molienda

Se o café não sair conforme desejado, regular o grau de moagem

! Ripetere la procedura fino a quando non si è ottenuto un caffè dalla qualità desiderata

Repetir el procedimiento hasta alcanzar la calidad de café deseada

Repetir o procedimento até alcançar a qualidade de café desejada

Use

Gebrauch
Utilisation

- ! Do not regrind already ground coffee
Bereits gemahlene Kaffee nicht noch einmal mahlen
Ne pas mouliner de nouveau du café déjà moulu

Rocky

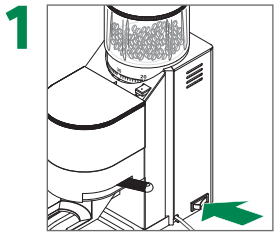

1 Switch on main switch
Hauptschalter einschalten
Allumer l'interrupteur principal

- ! Adjust the grind setting before
Vorab gewünschten Mahlgrad einstellen
Régler préalablement le degré de mouture souhaité

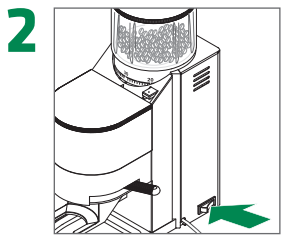

2 Grind requested amount of coffee, then switch off the main switch
Gewünschte Menge Kaffee mahlen, danach Hauptschalter ausschalten
Moudre la quantité de café souhaitée puis éteindre l'interrupteur principal

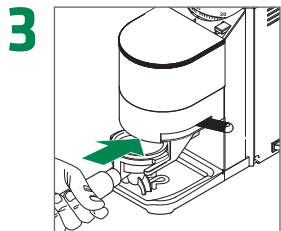

3 Insert the filter holder
Siebträger einsetzen
Insérer le porte-filtre

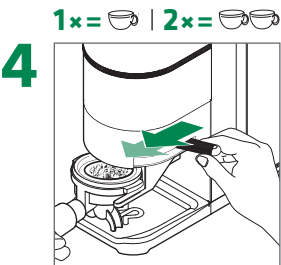

4 Fill the coffee into the filter holder by using the dosage lever
Mit Dosierhebel Kaffeepulver in den Siebträger portionieren
Prélever une portion de café moulu à l'aide du levier doseur et la mettre dans le porte-filtre

Rocky SD

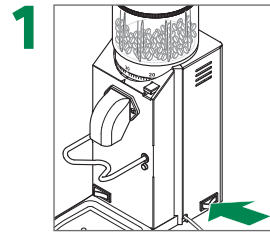

1 Switch on main switch
Hauptschalter einschalten
Allumer l'interrupteur principal

- ! Adjust the grind setting before
Vorab gewünschten Mahlgrad einstellen
Régler préalablement le degré de mouture souhaité

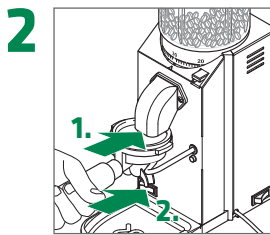

2 Insert filter holder and use the grinding button to grind the coffee directly into the filter holder
Siebträger einsetzen, mit Mahltaster Kaffeepulver direkt in Siebträger mahlen
Insérer le porte-filtre et mouliner directement le café dans le porte-filtre à l'aide de la touche de broyage



3 Keep the grinding button pressed until you reach the desired amount
Mahltaster gedrückt halten, bis gewünschte Menge erreicht ist
Maintenir la touche de broyage appuyée jusqu'à obtention de la quantité souhaitée

Uso

Uso
Utilização

- ! Non macinare nuovamente caffè già macinato
- No volver a moler café molido previamente
- Não voltar a moer café já moído

Rocky

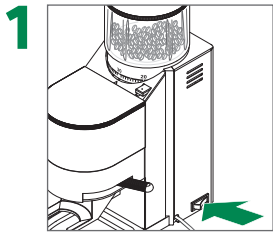

1 Accendere l'interruttore generale
Encender el interruptor principal
Ligar o interruptor principal

- ! Impostare in anticipo la granulometria desiderata
- *Ajustar de antemano el grado de molienda deseado*
Ajustar previamente a regulação das mós desejada

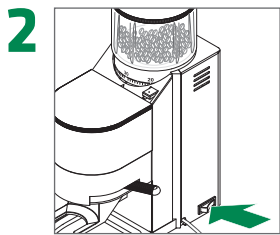

2 Macinare la quantità di caffè desiderata, e poi spegnere l'interruttore generale
Moler la cantidad de café deseada, a continuación apagar el interruptor principal
Moer a quantidade desejada de café, depois desligar o interruptor principal

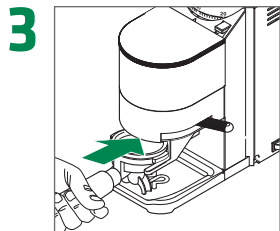

3 Inserire il portafiltro
Colocar el portafiltro
Colocar o porta-filtro

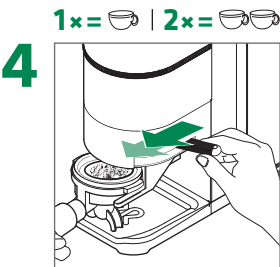

4 Riempire direttamente il filtro con il caffè macinato utilizzando la leva di dosaggio
Con la palanca de dosificación llenar el portafiltro con café molido
Com a alavanca de dosagem encher o filtro de café diretamente com pó

Rocky SD

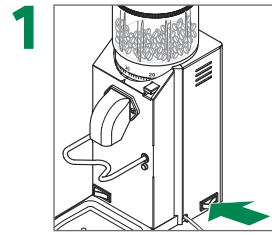

1 Accendere l'interruttore generale
Encender el interruptor principal
Ligar o interruptor principal

- ! Impostare in anticipo la granulometria desiderata
- *Ajustar de antemano el grado de molienda deseado*
Ajustar previamente a regulação das mós desejada

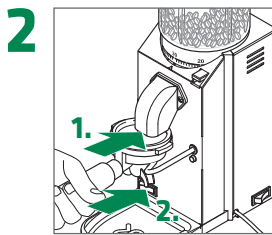

2 Inserire il portafiltro e riempire direttamente il filtro con il caffè macinato utilizzando l'interruttore macinatura
Colocar el portafiltro, y con el selector de molienda moler el polvo de café en el portafiltro directamente
Colocar o porta-filtro e com a tecla de moagem moer diretamente o café para o porta-filtro



3 Tenere premuto l'interruttore macinatura fino al raggiungimento della quantità desiderata
Mantener presionado el selector de molienda hasta obtener la cantidad deseada
Manter a tecla de moagem pressionada até alcançar a quantidade desejada

Cleaning

Reinigung

Nettoyage

Daily cleaning

Tägliche Reinigung

Nettoyage quotidien

- ! Switch off main switch, disconnect plug from the mains
Gerät ausschalten, Netzstecker ziehen
Éteindre l'appareil, débrancher la fiche d'alimentation

- ! Do not use abrasive sponges and detergents or solvents! If cleaner is required, follow the instructions on the package
Keine Lösungs- und Scheuermittel verwenden! Wenn Reiniger benötigt wird, Angaben auf der Verpackung beachten
Ne pas utiliser de solvants ou abrasifs! Si un produit de nettoyage est nécessaire, suivre les indications sur l'emballage

1

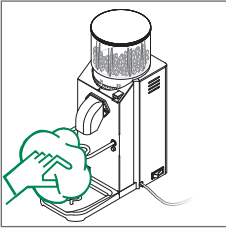

Clean housing and tray with damp cloth

Gehäuse und Auffangschale feucht abwischen

Nettoyer le boîtier et le bac collecteur avec un chiffon humide

2

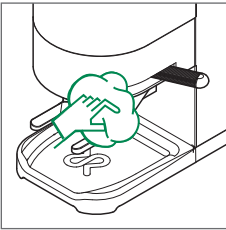

Clean the dosing area under the doser

Dosierbereich unter dem Dosierer reinigen

Nettoyer l'espace de dosage sous le doseur

Regular maintenance

Regelmässige Pflege

Entretien régulier

1

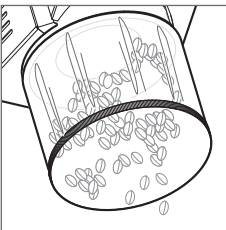

Empty the bean hopper

Bohnenbehälter entleeren

Vider la trémie à grains

2

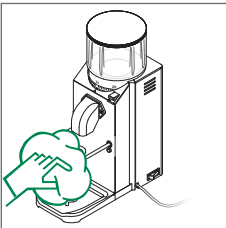

Remove all traces of coffee

Fettige Kaffeerückstände entfernen

Enlever les résidus de café gras

Pulizia

Limpieza

Limpeza

Pulizia quotidiana

Limpieza diaria

Limpeza diária

- ! Spegner l'apparecchio ed estrarre la spina di alimentazione
- ! *Apagar el aparato, desenchufar la clavija de alimentación*
- ! *Desligar o aparelho, desconectar o plugue*

- ! Non utilizzare strumenti abrasivi e detergenti o solventi generici!
- ! Per la pulizia, seguire le istruzioni sulla confezione
- ! *¡No utilice ni esponjas abrasivas ni disolventes! Si se necesitara un producto de limpieza, ¡siga las instrucciones que aparecen en el embalaje*
- ! *Não usar esponjas abrasivas e detergentes ou solventes! Se for necessário um material de limpeza, seguir as instruções constantes na embalagem*

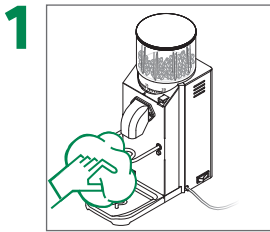

Pulire la carrozzeria e il vassoio con un panno umido

Limpiar el exterior y la bandeja recolectora con un trapo húmedo

Limpar a estrutura e a bandeja com um pano húmido

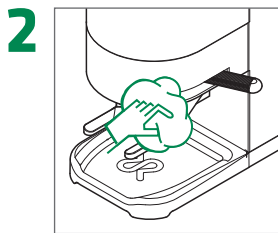

Pulire la zona sotto il dosatore

Limpiar la zona de dosificación situada debajo del dosificador

Limpar a área de dosagem por baixo do doseador

Manutenzione regolare

Mantenimiento periódico

Conservação regular

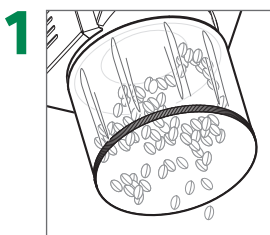

Svuotare la tramoggia grani

Vaciar la tolva de granos

Esvaziar o depósito de grãos

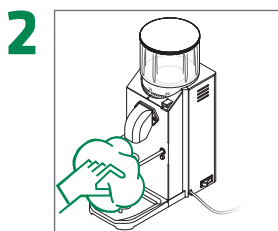

Eliminare i depositi di grasso lasciati dal caffè

Eliminar los residuos grasos de café

Remover os resíduos gordurosos de café

Taking out of service

Stilllegung

Mise hors service

Temporarily taking out of service

Vorübergehende Stilllegung

Mise hors service provisoire

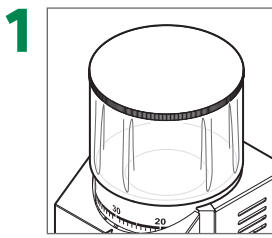

Empty the bean hopper and grind the beans between the grinder blades

Bohnenbehälter leeren, zwischen den Mahlscheiben verbliebene Bohnen mahlen

Vider la trémie à grains, moudre les grains restés entre les meules

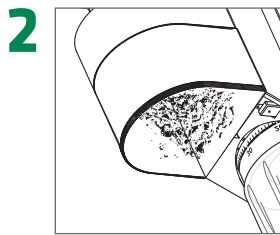

Remove the ground coffee from the ground coffee chamber

Gemahlene Kaffee aus Pulverbehälter entfernen

Enlever le café moulu du compartiment à poudre

! Rocky only
Nur bei Rocky
Seulement pour Rocky

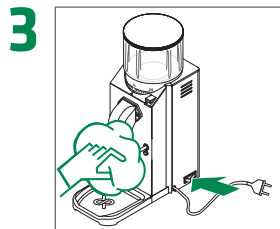

Switch off main switch and unplug the grinder, clean the grinder

Hauptschalter ausschalten und Netzstecker ziehen, Reinigung durchführen

Éteindre l'interrupteur principal et débrancher la fiche d'alimentation, effectuer le nettoyage

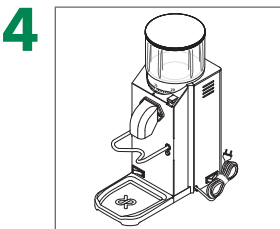

Wind up the cable, fix it

Stromkabel aufwickeln und fixieren

Enrouler et fixer le câble électrique

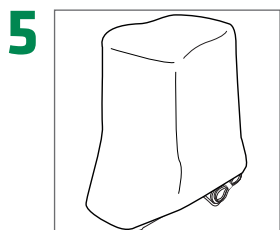

Cover the appliance and place it in a dry room, not exposed to environmental elements

Gerät zudecken, an einem trockenen, vor Witterungseinflüssen geschützten Ort lagern

Couvrir l'appareil et l'entreposer dans un endroit sec, non exposé aux intempéries

Permanently taking out of service

Endgültige Stilllegung

Mise hors service définitive

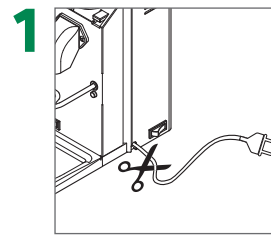

Cut off the power cable

Anschlusskabel abschneiden

Couper le câble de raccordement

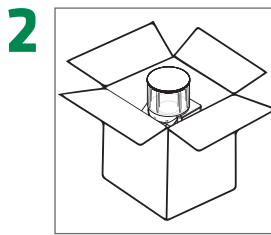

Pack the grinder in a box and bring it to the proper location

Gerät mit Karton verpacken und der zuständigen Stelle übergeben

Emballer l'appareil dans un carton et le remettre au service compétent

Disattivazione

Puesta fuera de servicio

Paragem

Disattivazione temporanea

Puesta fuera de servicio temporal

Paragem temporária

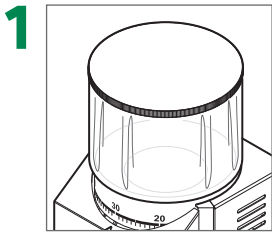

Svuotare la tramoggia, macinare i grani di caffè rimasti fra le macine

Vaciar la tolva de granos, moler los granos que hayan quedado entre las muelas

Esvaziar o depósito de grãos, moer os grãos remanescentes entre as mós

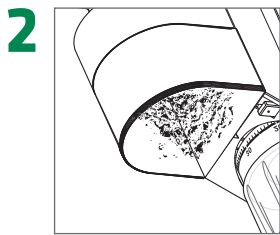

Rimuovere il caffè macinato dalla tramoggia polvere

Eliminar el café molido del recipiente para el polvo

Retirar o café moído do depósito de pó

! Solo per Rocky
! Sólo para Rocky
! Apenas para Rocky

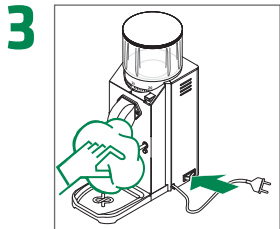

Spegnere l'interruttore generale e disconnetterlo dalla rete elettrica, effettuare una pulizia

Apagar el interruptor principal y desenchufar la clavija de alimentación, efectuar la limpieza

Desligar o interruptor principal e retirar a ficha da tomada, realizar a limpeza

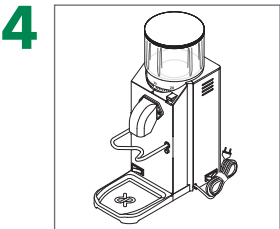

Avvolgere e fissare il cavo di alimentazione

Enrollar el cable de corriente y fijarlo

Enrolar e fixar o cabo de energia

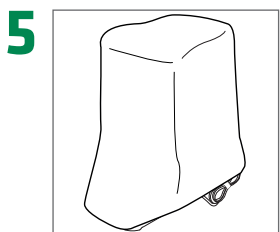

Coprire l'apparecchio e riporlo in un ambiente asciutto, al riparo da intemperie

Cubrir el aparato y colocarlo en un lugar seco, no expuesto a la intemperie

Cobrir a máquina e colocá-la num local seco, não exposto aos elementos ambientais

Disattivazione definitiva

Puesta fuera de servicio definitiva

Paragem definitiva

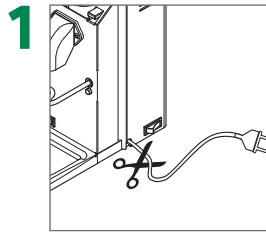

Tagliare il cavo di connessione

Cortar el cable de alimentación eléctrica

Cortar o cabo de ligação

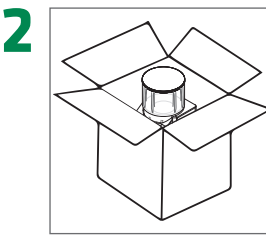

Imballare l'apparecchio e riporlo in un'adeguata collocazione

Emballar el aparato con cartón y llevarlo al centro correspondiente

Embar o aparelho com cartão e entregar num local adequado

What if...

Was tun wenn...

Que faire si...

Cosa fare se...

Qué hacer si...

E se...



...the appliance does not start

...das Gerät nicht läuft

...l'appareil ne se met pas en marche

Is the main switch switched on?
Ist der Hauptschalter eingeschaltet?
L'interrupteur principal est-il activé?

Are the fuse, the plug and the cable ok?
Sind die Sicherung, der Stecker und das Kabel in Ordnung?
Le fusible, la fiche et le câble sont-ils en bon état?



...l'apparecchio non si avvia

...el aparato no funciona

...a máquina não arranca

L'interruttore generale è attivato?
¿El interruptor principal está activado?
O interruptor principal está ligado?

Fusibile, spina e cavo sono integri?
¿El fusible, el enchufe y el cable están en buen estado?
O fusível, a ficha e o cabo estão em ordem?



...the grinder does not grind

...die Mühle nicht mahlt

...le moulin ne moud pas

Are there coffee beans in the bean hopper?
Sind Kaffeebohnen im Bohnenbehälter?
Y-a-t-il des grains de café dans la trémie à grains?



...il macinacaffè non macina

...el molinillo no muele

...o moinho não mói

Ci sono grani di caffè nella tramoggia?
¿Hay café en grano en la tolva de granos?
Há grãos de café no depósito de grãos?



...it takes too long to grind

...das Mahlen lange dauert

...le moulin moud trop longtemps

Grinder setting correct?
Mahlgradeinstellungen in Ordnung?
Le réglage du degré de mouture est-il correct?

Grinder blades damaged?
Mahlscheiben beschädigt?
Les meules sont-elles endommagées?



...la macinatura dura troppo tempo

...la molienda tarda demasiado

...a moagem demora demasiado tempo

La granulometria è impostata correttamente?
¿El ajuste del grado de molienda es el correcto?
A regulação das mós está em ordem?

Le macine sono danneggiate?
¿Las muelas están dañadas?
As mós estão danificadas?



...the dosage varies

...die Dosierung ungleichmäßig ist

...le dosage n'est pas uniforme

Doser and powder outlet cleaned?
Dosierer und Pulverauswurf gereinigt?
Le doseur et la sortie café ont-ils été nettoyés?

Can the dosage lever move?
Ist der Dosierhebel frei beweglich?
Le levier doseur peut-il bouger librement?



...il dosaggio è irregolare

...la dosificación es irregular

...a dosagem é irregular

Il dosatore e la bocca di uscita sono puliti?
¿El dosificador y la boquilla de salida del polvo están limpios?
O doseador e a boca de saída do pó estão limpos?

La leva di dosaggio si muove liberamente?
¿La palanca de dosificación se mueve libremente?
A alavanca de dosagem se move livremente?

Technical data

Technische Daten

Caractéristiques techniques

Dati tecnici

Datos técnicos

Dados técnicos

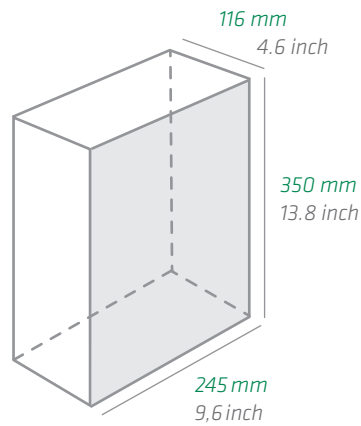

We reserve the right to make technical changes

Technische Änderungen vorbehalten

Sous réserve de modifications techniques

Ci si riserva il diritto di apportare modifiche tecniche

Nos reservamos el derecho de realizar modificaciones técnicas

Reservamo-nos o direito a proceder a alterações técnicas

General

Allgemein
Généralités

	Rocky	Rocky SD
Weight Gewicht Poids	7kg 15.5 lb	7kg 15.5 lb
Capacity of bean hopper Inhalt Bohnenbehälter Contenu de la trémie à grains	~300 g	~300 g
Capacity of ground coffee chamber Inhalt Pulverbehälter Contenu du compartiment à poudre	~200 g	-
Motor power Motorleistung Puissance du moteur	140 W	140 W

Generalmente

En general
Geralmente

	Rocky	Rocky SD
Peso Peso Peso	7kg 15.5 lb	7kg 15.5 lb
Capacità tramoggia grani Contenido de la tolva de granos Capacidade do depósito de grãos	~300 g	~300 g
Capacità tramoggia polvere Contenido del recipiente para el polvo Capacidade do depósito de pó	~200 g	-
Potenza motore Potencia del motor Potência do motor	140 W	140 W

Legal information

Gesetzliche Hinweise

Mentions légales

Informazioni legali

Información legal

Informação jurídica

Manufacturer
Hersteller
Fabricant

Produttore
Fabricante
Fabricante

Model/version
Modell /Version
Modèle/version

Modello/versione
Modelo/versión
Modelo/versão

Voltage
Spannung
Tension

Tensione
Tensión
Voltagem

Frequency
Frequenz
Fréquence

Frequenza
Frecuencia
Frequência

Conformity marks
Konformitätszeichen
Marques de conformité

Marchi di conformità
Marcas de conformidad
Marcações de conformidade

Total absorption
Anschlussleistung
Absorption totale

Assorbimento totale
Absorción total
Absorção total

EC conformity mark
CE-Konformitätszeichen
Marque de conformité CE

Marchio CE di conformità
Marca de conformidad CE
Marcação de conformidade CE

Serial number
Seriennummer
Numéro de série

Numero di serie
Número de serie
Número de série

Pin
Pin
Pin

Pin
Clavija
Pino

Date of manufacture (mmyy)
Produktionsdatum (MMJJ)
Date de fabrication (mmaa)

Data di produzione
Fecha de fabricación (mmaa)
Data de fabrica (mmaa)

 In accordance with all European Directives and Norms concerning this type of appliance.
In Übereinstimmung mit allen Europäischen Richtlinien für diese Art von Geräten.
En conformité avec toutes les directives et normes européennes concernant ce type d'appareil.

In accordo a tutte le Direttive Europee e le Norme che riguardano questo tipo di apparecchi.
De conformidad con todas las directivas y normativas europeas relacionadas con este tipo de aparato.
Nos termos de todas as directivas e normas europeias relativas a este tipo de equipamento.

 The appliance is equipped with the following protective devices; thermal protection on the pump motor; safe resistance thermal, electronic safety devices.
Die Geräte sind mit folgenden Schutzvorrichtungen ausgestattet; Überhitzungsschutz für die Pumpe; Schutzschalter für die Boilerheizung; elektronische Sicherheitsvorrichtungen.

L'appareil est équipé des dispositifs de protection suivants; protection thermique dans le moteur de la pompe; disjoncteur de résistance thermique, dispositifs de sécurité électroniques.

L'apparecchio è dotato dei seguenti dispositivi di protezione; protezione termica sul motore pompa; termica salvaresistenza; sicurezze elettroniche.

La máquina está equipada con los siguientes dispositivos de protección; protección térmica en el motor de la bomba; interruptor de protección para las resistencias; dispositivos de seguridad electrónicos.

A máquina está equipada com os seguintes dispositivos de protecção; protecção térmica no motor da bomba; disjuntor de resistência térmica, dispositivos de segurança electrónica.

Diagrams

Schemas

Schémas

Schemi

Diagrama

Esquema

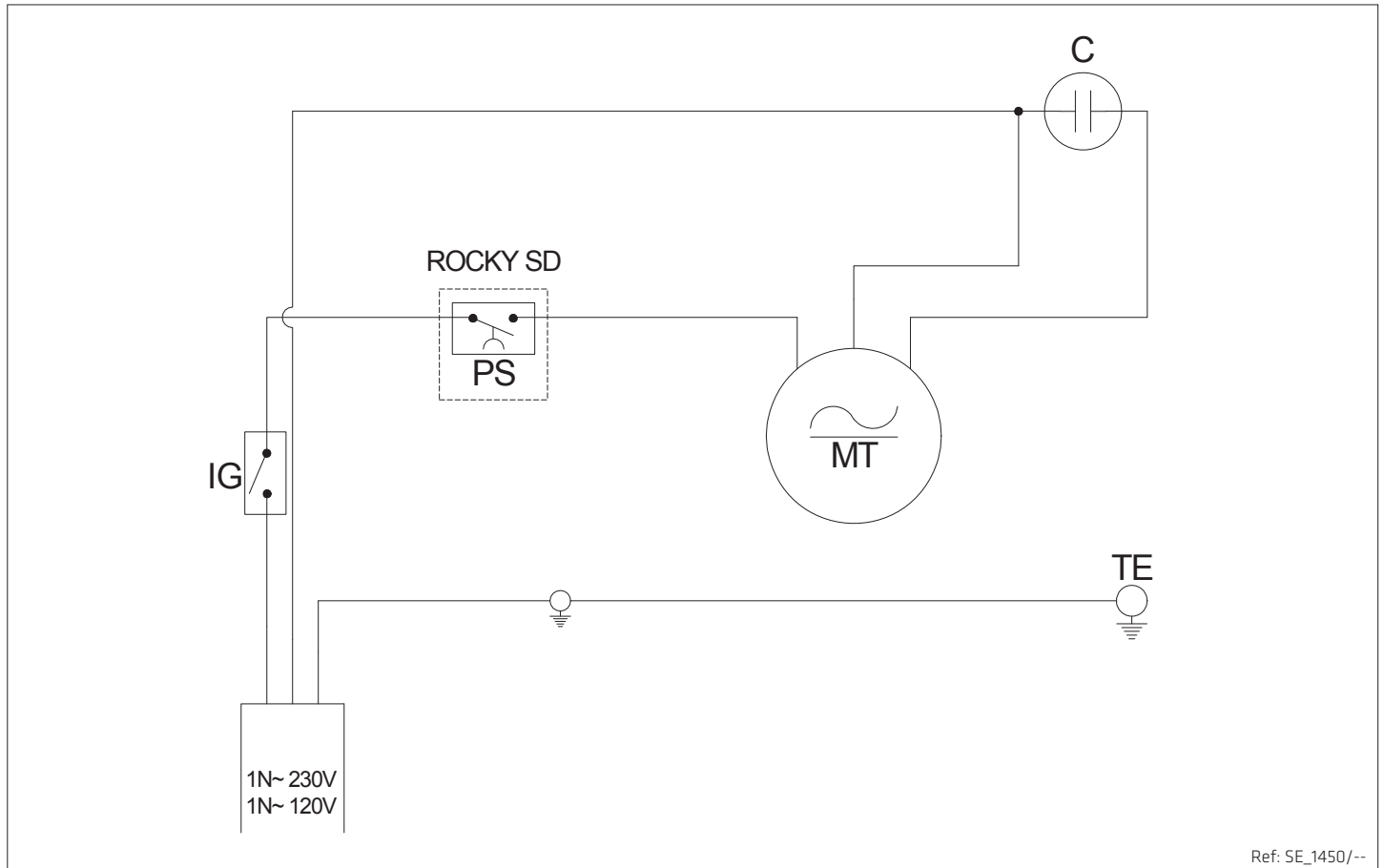

Schemi
Diagrams
Diagrammes

C Capacitor
Kondensator
Condensateur

Condensatore
Condensador
Capacitor

IG Main switch
Hauptschalter
Interrupteur principal

Interruttore generale
Interruptor principal
Interruptor principal

MT Motor
Motor
Moteur

Motore
Motor
Motor

PS Grinding button
Mahltaster
Touche de broyage

Interruttore macinatura
Selector de molienda
Tecla de moagem

TE Ground
Erde
Erde

Terra
Tierra
Terra

IT **Trattamento dei rifiuti delle apparecchiature elettriche ed elettroniche.**
Smaltire il prodotto seguendo le norme vigenti relative allo smaltimento differenziato presso centri di raccolta dedicati.

Non trattare come semplice rifiuto urbano.

Per qualsiasi informazione necessaria contattare il costruttore all'indirizzo indicato nel libretto istruzioni.

 *Il prodotto risponde ai requisiti richiesti dalle nuove direttive introdotte a tutela dell'ambiente e che deve essere smaltito in modo appropriato al termine del suo ciclo di vita.*

EN **Treatment of waste from electric/electronic equipment**
Dispose of the product in accordance with current local regulations concerning differentiated waste disposal in dedicated waste disposal areas.

Do not treat as simple urban waste.

For any information please contact the manufacturer at the address specified in the user manual.

 *This product complies with the requirements of the new directives introduced for the environmental safeguard and must be disposed of appropriately at the end of its life cycle.*

FR **Traitement des ordures des équipements électriques et électroniques**
Écouler le produit conformément aux normes en vigueur concernant l'écoulement différencié auprès de centres de récolte dédiés.

Ne pas traiter comme simples ordures urbaines. Pour toute information nécessaire contacter le constructeur à l'adresse indiquée dans le manuel d'emploi.

 *Le produit est conforme aux caractéristiques requises par les nouvelles directives introduites pour la sauvegarde de l'environnement et doit être écoulé de façon appropriée à la fin de son cycle de vie.*

DE **Entsorgung von elektrischen und elektronischen Geräten**
Das ist Produkt gemäß den geltenden Normen für die Mülltrennung bei den zuständigen Sammelzentren zu entsorgen.

Nicht wie normalen Müll behandeln.

Weitere Informationen sind beim Hersteller unter der in der Gebrauchsanleitung angegebenen Adresse zu erhalten.

 *Das Produkt entspricht den Erfordernissen den neuen Richtlinien über den Umweltschutz, und muss an seinem Lebensende entsprechend entsorgt werden.*

ES **Tratamiento de los desechos de los equipos eléctricos y electrónicos**
Eliminar el producto en los centros de recolección especializados, siguiendo las normas vigentes relativas a la eliminación diferenciada.

No tratar como simple desecho urbano.

Para cualquier información necesaria, contacten al fabricante en la dirección indicada en el manual de instrucciones.

 *El producto responde a los requisitos demandados en las nuevas directivas introducidas para la protección del ambiente y debe ser eliminado de manera apropiada al final de su ciclo de vida.*

PT **Tratamento do lixo dos aparelhos elétricos e eletrônicos**
Jogar o produtos seguindo as normas em vigor relativas à coleta diferenciada em centros de coleta apropriados.

Não tratar como simples lixo urbano.

Para qualquer informação necessária contactar o construtor no endereço indicado no manual de instruções.

 *O produto responde aos requisitos exigidos pelas novas diretrizes introduzidas para tutelar o ambiente e deve ser sucadato em modo apropriado ao final do seu ciclo de vida.*

NL **Afvalbehandeling van de elektrische en elektronische apparatuur**
Verwerk het product volgens de geldende normen m.b.t. de gescheiden afval bij de voorbestemde vuilniscentrums.

Behandel het product niet als eenvoudig stadsvuil.

Neem contact op met de constructeur op het aangegeven adres in deze handleiding voor nadere informatie.

 *Het product beantwoordt aan de door de nieuwe richtlijnen verlangde vereisten ingevoerd ter bescherming van het milieu en moet op passende wijze op het einde van zijn levenscyclus worden verwerkt.*

DK **Behandling af affald fra elektrisk/elektronisk udstyr**
Bortskaf produktet i overensstemmelse med nuværende reguleringer vedr. forskellige affaldsprodukter på deponeringssteder dedikeret til affald.

Må ikke behandles som alm. byaffald.

Kontakt producenten på den specificerede adresse i brugerhåndbogen for yderligere oplysninger.

 *Produktet er i overensstemmelse med de nye direktiver, introduceret for miljøforanstaltningen og skal bortskaffes på behørig vis ved slutningen af dens livscyklus.*

SE **Avfallshandtering av elektriska och elektroniska apparater**
Nedskrota produkten genom att följa gällande normer för differentierad sanering på seriösa uppsamlingsställen.

Behandla det inte som vanligt tätortsavfall.

Vid behov av ytterligare information, var vänlig ta kontakt med tillverkaren på den adress som anges i bruksanvisningen.

 *Produkten motsvarar de krav som ställs i de nya miljödirektiven och den måste nedskrotas på ett lämpligt sätt i slutet av sin livscykel.*

NO **Behandling av avfall fra elektrisk/elektronisk utstyr**
Produktet skal avhendes i samsvar med gjeldende forskrifter angående differensiert avfallsavhandling på desiserte avfallsavhendingsområder.

Det må ikke behandles som vanlig byavfall.

For videre opplysninger vennligst kontakt fabrikanten på adressen som er angitt i bruksanvisningen.

 *Produktet etterkommer kravene i de nye miljødirektivene og skal avhendes på en passende måte etter avsluttet bruk.*

FI **Sähköisten ja elektronisten laitteiden jätteen käsittely**

Hävittä tuote noudattaen seuraavia voimassa olevia lajitellun jätteen käsittelyä koskevia määräyksiä asianmukaiseen jätteenkäsittelylaitokseen.

Älä käsitteitä tavallisena kaupunkijätteenä.

Mitä tahansa tietoja varten ota yhteyttä valmistajaan ohjekirjassa olevaan osoitteeseen.

 *Tuote on uusien ympäristöä suojaavien direktiivien vaatimusten mukainen ja se tulee hävittää asianmukaisella tavalla sen käyttöänsä päätyttyä.*

GR **Επεξεργασία απορριμάτων των ηλεκτρικών/ηλεκτρονικών συσκευών**
Διαθέστε το προϊόν ακολουθώντας τις ισχύουσες νομοθεσίες περί διαφορετικής επεξεργασίας των απορριμάτων σε ειδικές περιοχές διάθεσης των απορριμάτων. Μη τα διαχειρίζεστε ως απλά αστικά απόβλητα.

Για οποιαδήποτε πληροφορία, επικοινωνήστε με τον κατασκευαστή στη διευθύση που αναφέρεται στο εγχειρίδιο των οδηγιών.

 *Το προϊόν τηρεί τις προϋποθέσεις που προβλέπουν οι νέες οδηγίες αναφορικά με την προστασία του περιβάλλοντος και πρέπει να διατίθεται με τον κατάλληλο τρόπο μετά το τέλος της χρήσης του.*

SK **Zaobchádzanie s odpadmi z elektrických / elektronických zariadení**
Výrobok likvidujte podľa súčasných predpisov o likvidácii triedeného odpadu na k tomu určených skládkach.

Nezaobchádzajte s ním ako s bežným komunálnym odpadom.

Ak potrebujete akékoľvek informácie, kontaktujte, prosím, výrobcu na adrese uvedenej v návode na použitie.

 *Výrobok zodpovedá požiadavkám nových smerníc zavedených pre ochranu životného prostredia a zlikvidovať sa na konci svojej životnosti musí príslušným spôsobom.*

HU **Az elektromos és elektronikai készülékek hulladékkezelése**
A terméket az erre a célra kijelölt gyűjtőhelyekre adja le követve a szelektív hulladékgyűjtéssel kapcsolatos jelenlegi jogszabályokat.

Ne kezelje közönséges városi hulladékként.

Bármilyen információért forduljon a gyártóhoz, melynek címét a használati útmutatóban találja.

 *A termék megfelel a környezet védelme érdekében újonnan bevezetett irányelvek követelményeinek és ennek megfelelően kell kezelni az élettartamának végeztével.*

CZ **Zacházení s odpady z elektrických / elektronických zařízení**
Výrobek likvidujte podle současných předpisů o likvidaci tříděného odpadu na k tomu určených skládkách.

Nezacházejte s ním jako s běžným obecním odpadem.

Potřebujete-li jakékoli informace, kontaktujte prosím výrobce na adrese uvedené v návodu pro použití.

 *Výrobek odpovídá požadavkům nových směrnic zavedených pro ochranu životního prostředí a zlikvidovat se na konci své životnosti musí příslušným způsobem.*

ET **Elektri- ja elektronseadmete jäätmete töötlemine**
Tootest lahtisaamist peab läbi viima vastavalt käibivatele eeskirjaledele, mis käsitlevad jäätmetest eristatud lahtisaamist selleks mõeldud jäätmetest lahtisaamise alades.

Mitte töödelda nagu tavalisi majapidamisjäätmeid.

Mistahes informatsiooni saamiseks pöörduge palun tootja poole aadressil, mis on märgitud kasutaja käsiraamatus.

 *Toode vastab uutele nõudele, mis on esitletud keskkonna kaitsmiseks ja sellest peab reeglipäraselt lahti saama selle elutsükli lõpus.*

LT **Kur išmesti elektros \ elektroninės įrangos atliekas.**
Šalinkite įrangos atliekas atitinkamai esamų taisyklių, kurios liečia tokios rūšies atliekas apie specialias atliekų kaupimo vietas.

Nemeskite atliekas į paprastus miesto šiukšlių konteinerius. Papildomos informacijos kreipites į gamintoją nurodytu vartotojo instrukcijoje adresu .

 *Šis produktas atitinka įvestos ekologiniam saugumui naujos direktyvos reikalavimus ir turi būti sunaikintas pasibaigus jo atitikties terminui.*

SL **Obdelava odpadkov električnih in elektronskih naprav**
Odlaganje izdelkov je potrebno vršiti v skladu z veljavnimi predpisi v zvezi z selektivnim odlaganjem odpadkov v centrih za zbiranje odpadkov ki so temu namenjeni. Ne odlagajte ga kot običajne smeti.

Za kakršnokoli informacijo kontaktirajte proizvajalca na naslovu, ki je naveden v priložniku z navodili.

 *Izdelek odgovarja zahtevam novih smernic, ki so uvedene zaradi zaščite življenske sredine in mora biti odložen na ustrezen način po koncu življenske dobe.*

PL **Postępowanie z odpadami pochodzącymi z urządzeń elektrycznych/elektronicznych**
Produkt musi zostać poddany utylizacji zgodnie z obowiązującymi przepisami dotyczącymi segregowania odpadów w specjalnie do tego wyznaczonych miejscach. Nie wyrzucać razem ze zwykłymi odpadami miejscowymi.

We celu uzyskania jakichkolwiek informacji proszę skontaktować się z producentem pod adresem podanym w instrukcji obsługi dla użytkownika.

 *Ten produkt odpowiada wymogom zawartym w nowych dyrektywach wprowadzonych w celu ochrony środowiska i po zakończeniu cyklu eksploatacji musi zostać zutylizowany we właściwy sposób.*

LV **Kā utilizēt elektrisko/elektronisko iekārtu atkritumus**
Iekārtu atkritumus nepieciešams utilizēt atbilstoši spēkā esošajiem noteikumiem, kuri reglamentē dažādu veidu atkritumu utilizēšanu tikai speciālajās atkritumu konteineros. Nemetiet šos atkritumus parastajos kopējos pilsētas atkritumu.

Lai saņemtu jebkuru informāciju, griezieties pie ražotāja, kura adrese uzrādīta ekspluatācijas instrukcijā.

 *Dotais produkts atbilst jaunās direktīvas prasībām, kura attiecas uz ekoloģisko drošību, un tas ir atbilstoši kārtībā utilizējams pēc tā, kad nobeigsis tā derīguma termiņš.*

**EU DECLARATION OF CONFORMITY - DICHIARAZIONE DI CONFORMITÀ UE
DÉCLARATION UE DE CONFORMITÉ - EU-KONFORMITÄTSEKRLÄRUNG
DECLARACIÓN UE DE CONFORMIDAD - DECLARAÇÃO UE DE CONFORMIDADE**

RANCILIO Group S.p.A con socio unico

Soggetta a direzione e coordinamento di ALI S.r.l.

Viale della Repubblica 40, 20015, Villastanza di Parabiago (MI)

Declares under his responsibility that the product: **Coffee grinder for household use**
Dichiara sotto la sua responsabilità che il prodotto: **Macinadosatore per uso domestico**
Déclare sous son responsabilité que le produit: **Moulin à café d'utilisation domestique**
Erklärt in alleiniger Verantwortung, daß das Produkt: **Kaffemühle für Gebrauch im Haushalt**
Declara bajo su responsabilidad que el producto: **Moedor de café de uso familiar**
Declara, sob sua responsabilidade, que o produto: **Máquina para o moedor de café para uso familiar**

model: - modello: - modèle: - modell: - modelo: - modelo:

RANCILIO
Rocky
Rocky SD

to which this declaration relates, complies with the following directives: al quale è riferita questa dichiarazione, è conforme alle seguenti direttive:
auquel se réfère cette déclaration, est conforme aux directives suivantes: auf das sich diese Erklärung bezieht, mit den folgenden Richtlinien übereinstimmt:
al cual se refiere esta declaración, cumple con las siguientes directivas: às quais a presente declaração se refere, e com as seguintes directivas:

2014/35/EU

Low Voltage Directive - Direttiva Bassa Tensione - Directive Basse Tension - Niederspannungsrichtlinie - Directiva Baja Tensió - Directiva Baixa Tensão

2014/30/EU

EMC Directive - Direttiva EMC - Directive EMC - EMV-Richtlinie - Directiva EMC - Directiva CEM

1275/2008

*Regulation EC implementing ErP Directive (2009/125/EC) - Regolamento CE in esecuzione della Direttiva ErP (2009/125/CE)
Règlement portant application de la Directive ErP (2009/125/CE) - EG-Verordnung Durchführung der Richtlinie ErP (2009/125/EG)
Reglamento por el que se desarrolla la Directiva ErP (2009/125/CE) - Regulamento que dá execução à Directiva ErP (2009/125/CE)*

2011/65/EU

ROHS 2 Directive - Direttiva ROHS 2 - Directive ROHS 2 - ROHS 2 Richtlinie - Directiva ROHS 2 - Directiva ROHS 2

2015/863/EU

*Delegated Directive (ROHS 2) - Direttiva Delegata (ROHS 2) - Directive Déléguée (ROHS 2)
Delegierte Delegada (ROHS 2) - Directiva Delegada (ROSH 2) - Directiva Delegada (ROHS 2)*

*Standards applied - Norme applicate - Normes appliquées
Angewendete Normen - Normas aplicadas - Normas aplicadas*

EN 60335-1:2012 + /A1:2014, EN 60335-2-14:2006 + /A1:2008

EN 55014-1:2006 + /A1:2009 + /A2:2011, EN 55014-2:2015

EN 61000-3-2:2014, EN 61000-3-3:2013

EN 62233:2008

EN 50581:2012

Name (*) and address (**) of the person authorized to compile the technical dossier
Nome (*) e indirizzo (**) della persona autorizzata a costituire il fascicolo tecnico
Nom (*) et adresse (**) de la personne autorisée à constituer le dossier technique
Name (*) und Anschrift (**) der Person, die bevollmächtigt, die technischen Unterlagen zusammenzustellen
Nombre (*) y dirección (**) de la persona facultada para elaborar la ficha técnica
Nome (*) e endereço (**) da pessoa autorizada a compilar o dossier técnico

*The present declaration will become invalid should the machine be modified without our specific authorization. La presente dichiarazione perde la sua validità se la macchina viene modificata senza la nostra espressa autorizzazione.
La présente déclaration perd sa validité dès lors que la machine est modifiée sans notre autorisation expresse. Die vorliegende Erklärung verliert ihre Gültigkeit, wenn die Maschine ohne unsere ausdrückliche Genehmigung verändert wird.
La presente declaración pierde su validez si la máquina es modificada sin nuestra autorización expresa. A presente declaração perde a validade se o máquina for alterada sem a nossa autorização específica.*

(*) CEO Sig. Ruggero Ferrari

(**) Rancilio Group S.p.A. con socio unico

Soggetta a direzione e coordinamento di ALI Group S.r.l.

Viale della Repubblica 40 | 20015 Villastanza di Parabiago | Milano Italy

Ph. +39 0331 408 200 | Fax +39 0331 551 437 | www.ranciliogroup.com

C.S. 1.208.333,00 i.v. | REA MI 1320708 | Registro Imprese Mi C.F. e P.I. 09784580152 | EORI IT09784580152

MDC-CER.10 REV01-07/10/2019

FOODSTUFF COMPATIBILITY DECLARATION OF COMPLIANCE

RANCILIO Group S.p.A. con socio unico

Soggetta a direzione e coordinamento di ALI S.r.l.

Viale della repubblica 40, 20015, Villastanza di Parabiago (MI)

Declares under our responsibility that the RANCILIO branded products:

Coffee grinder for household use, models: ROCKY, ROCKY SD

are manufactured with the following materials:

- Stainless steel
- Plastic
- Aluminum

Materials, mentioned above, comply with the requirements as follows:

General requirements:

EU Directives and Regulations	Italian Laws
1935/2004/CE 1895/2005/CE 2023/2006/CE	DPR777/82 and further updating and modifications

Specific requirements:

Material	EU Directives and Regulations	Italian Laws
Plastic materials	10/2011/UE and further updating and modifications	D.M. 21/03/1973 and further updating and modifications
Stainless Steel	See general requirements	D.M. 21/03/1973 and further updating and modifications
Aluminum	See general requirements	D.M. 76/2007 and further updating and modifications

No-harmonized materials are evaluated in accordance with an internal risk assessment and related overall and specific migrations.

Substances restricted:

Substance	CAS N. (where applicable)	Allowed limit
Aluminum	7429-90-5	Cfr. D.M. 76/2007 and updates
Nickel	7440-02-0	Cfr. D.M. 21/03/1973 and updates
Chromium	7440-47-3	Cfr. D.M. 21/03/1973 and updates

Specifications about use of material or object, as below, are included in our drawings:

1. Which kind of food product can be in contact.
2. Duration and temperature of process and conservation in contact with food product.
3. Contact surface-to-Volume ratio is used to evaluate the compliance of material or object.

In support of the above, we declare to have at the disposal of the competent Authority:

1. Test report on the final products
2. Other supporting documentation required pursuant to Reg. (CE) N. 1935/2004, art. 16, paragraph 1.

This declaration is valid from the date below and has to be replaced if there are substantial changes in production of the material that can change some essential requirements for compliance or when the mentioned legislative references are modified and updated in a way to request a new verification for compliance purposes.

*The present declaration will become invalid should the machine be modified without our specific authorization
Name (*) and address (**) of the person authorized to compile the technical dossier*

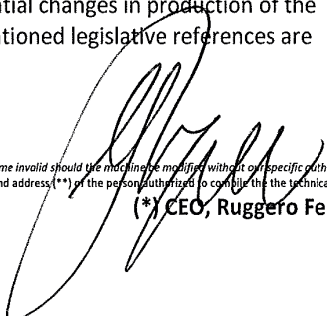
(*) CEO, Ruggero Ferrari

Contacts

Ansprechpartner

Contacts

Contatti

Contactos

Contactos

Headquarters, Production Plant and R&D Centers

Rancilio Group S.p.A.

Viale della Repubblica 40
20015 Villastanza di Parabiago (MI) - Italy
Ph. +39 0331 408200
Fax +39 0331 551437
info@ranciliogroup.com

Egro Suisse AG

Bahnhofstrasse 66
5605 Dottikon - Switzerland
Ph. +41 (0)56 616 95 95
Fax +41 (0)56 616 95 97
info-ch@ranciliogroup.com

Worldwide Branch Locations

Spain

Rancilio Group Espana, SAU
C/Artes gráficas 1, 20A
PI Las Arenas
28320 Pinto, Madrid - Spain

Centro de negocios de Barcelona
Gran Vía de Carlos III, 84 3ª - Edificio Trade
08028 Barcelona - Spain
Ph. +34 914 682 061
info-es@ranciliogroup.com

Portugal

Rancilio Group Portugal Lda
Rua José Vicente Gonçalves nº 14-Armaz.-2
Parque Industrial do Seixal
2840-048 Aldeia de Paio Pires-Seixal
Lisboa - Portugal
Ph. + 351 21 493 52 58

Rancilio Group Portugal Lda
Rua Albino José Domingues nº683
4470-557 Maia
Porto - Portugal
Ph. + 351 22 490 39 77
info-pt@ranciliogroup.com

Germany

Rancilio Group Deutschland GmbH
Isenburg Park
Schleussnerstrasse 90
63263 Neu-Isenburg - Germany
Ph. +49 6102 79 90 30
Fax +49 6102 79 90 320
info-de@ranciliogroup.com

Switzerland

Egro Suisse AG
Bahnhofstrasse 66
5605 Dottikon - Switzerland
Ph. +41 (0)56 616 95 95
Fax +41 (0)56 616 95 97
info-ch@ranciliogroup.com

USA / Canada

Rancilio Group North America Inc.
11130 Katherine's Crossing Suite 800
Woodridge, IL 60517 - U.S.A.
Ph. +1 630 914 7900
Fax +1 630 914 7901
Toll Free: +1 877 726 2454
info@ranciliogroupna.com



www.ranciliogroup.com



facebook.com/RancilioGroup



[Rancilio Group Channel](#)