

Emmaljunga®

Instruktionsmanual • Instruction manual • Gebrauchsanweisung

Viking

Sport Stroller, Sportwagen, Spörrattaat & Klapvogn

Svenska
4 - 25

Deutsch
26 - 48

English
49 - 69

Dansk
70 - 91

Norsk
92 - 113

Suomi
114 - 135

(SE) VIKTIG INFORMATION - SPARA FÖR FRAMTIDA BRUK. LÄS IGENOM DENNA MANUAL NOGGRANT INNAN DU ANVÄNDER PRODUKTEN. Denna produkt motsvarar standard EN 1888-1:2018, EN1888-2:2018, EN 1466:2014

Försäljning eller marknadsföring av produkten utanför EU, EFTA länder är inte tillåtet.

Denna produkt är enbart avsedd för transporten av ett (1) barn med en vikt av maximalt 15kg eller 4 år vilket som inträffar först

WARNING! Sittdelen är inte avsedd för barn under 6 månader. Använd sittdelen först när barnet kan sitta självständigt.

WARNING! Denna produkt är inte avsedd för jogging, skating/inlines. Den yttre längden / bredden av Viking Carrycot är 795 mm / 360 mm.

WARNING! Liggdelen får endast användas för transport av ett barn i åldern 0 till 6 månader. Produkten lämpar sig för ett barn som inte kan sitta självständigt, rulla runt eller stödja sig på knä eller händer. Maxvikt på barnet: 9kg.

WARNING! Använd aldrig liggdelen / liften på en stativ.

OBSERVERA! Besök www.emmaljunga.se för senaste versionen, innan du börjar använda produkten.

(DE) WICHTIG! ANWEISUNGEN FÜR SPÄTERE UNKLARHEITEN AUFBEWAHREN. VOR BENUTZUNG ALLE ANWEISUNGEN LESEN! Dieses Produkt entspricht der Norm EN 1888-1:2018, EN1888-2:2018, EN 1466:2014.

Der Vertrieb oder die Vermarktung des Produkts außerhalb der EU oder in EFTA-Ländern ist nicht erlaubt.

Dieses Produkt ist nur für den Transport von einem Kind mit einem Gewicht von maximal 15 kg oder 4 Jahren vorgesehen, was davon zu erst eintritt

WARNING! Die Sitzeinheit ist für Kinder unter 6 Monaten nicht geeignet. Verwenden Sie die Sitzeinheit erst, wenn Ihr Kind selbstständig sitzen kann.

WARNING! Dieses Produkt ist nicht zum Joggen oder Skaten geeignet. Die Außenlänge und Breite des Viking-Liegeaufsatzes betragen 795 mm/360 mm.

WARNING! Die Wanne kann nur für den Transport eines Kindes im Alter von 0 bis 6 Monaten benutzt werden. Dieses Produkt ist für ein Kind geeignet,

das nicht selbstständig sitzen, sich herumdrehen und sich nicht auf seine Hände und Knie hochstemmen kann. Maximales Gewicht des Kindes: 9 kg

WARNING! Die Tragetasche/ Liegewanne nicht auf einem Ständer verwenden.

Besuchen Sie www.emmaljunga.de für neueste Informationen, bevor Sie dieses Produkt benutzen.

(UK) IMPORTANT! KEEP FOR FUTURE REFERENCE. FOR THE PROPER USE OF THIS VEHICLE, BE SURE TO READ THIS USER'S MANUAL CAREFULLY. This product complies with EN 1888-1:2018, EN1888-2:2018, EN 1466:2014.

Sales or marketing of the product outside the EU, EFTA countries is not allowed.

This vehicle is only suitable for the transport of one (1) child with a maximal weight of 15 kg or 4 years whichever comes first.

WARNING! The seat-unit is not suitable for children under 6 months. Don't use the seat-unit until your child can sit unaided.

WARNING! The product is not suitable for running or skating. The outer length and width of the Viking Carry Cot is 795 mm/360 mm.

WARNING! The carrycot / pram body (accessory) can only be used for the transportation of one child from 0 to 6 months. This product is suitable for a child who cannot sit up by itself, roll over and cannot push itself up on its hands and knees. Maximum weight of the child: 9kg.

WARNING! Never use this carrycot on a stand.

WARNING! Please visit www.emmaljunga.co.uk for the latest version of this information before using the product.

(DK) LÆS DISSE INSTRUKTIONER OMHYGGELIGT FØR BRUG OG GEM DEM FOR FREMTIDIG REFERENCE. DIT BARN SIKKERHED KAN PÅVIRKES HVIS DU IKKE FØLGER DISSE INSTRUKTIONER!

Dette produkt er i overensstemmelse med EN 1888-1:2018, EN1888-2:2018, EN 1466:2014.

Salg eller markedsføring af produktet udenfor EU, EFTA lande er ikke tilladt.

BEMÆRK! Dette produkt er kun egnet til transport af et (1) barn med en maksimal vægt på 15 kg eller 4 år, alt efter hvad der kommer først...

ADVARSEL! Klapvognen er ikke egnet til børn under 6 måneder. Brug først klapvognen når barnet kan sidde selv.

ADVARSEL! Dette produkt er ikke egnet til løb eller rulleskøjte løb.

ADVARSEL! Barnevogns /lift kasse (tilbehør) må kun bruges af børn som endnu ikke kan sidde op selv, rulle rundt på maven og komme op på hænder og knæ. Max vægt på barnet 9 kg.

ADVARSEL! Brug aldrig barnevognen på et stativ. Den ydre længde/bredde på City Bagen er 795 mm / 430 mm.

BEMÆRK! Besøg www.emmaljunga.dk for seneste version, før du tager produktet i brug.

(NO) VIKTIG INFORMASJON - TA VARE PÅ DE FOR FRAMTIDIG BRUK. LES DISSE INSTRUKSJONER NØYE FØR BRUK OG. Dette produkt oppfyller standard EN 1888-1:2018, EN1888-2:2018, EN 1466:2014.

Salg eller markedsføring av produktet utenfor EU, EFTA land er ikke tillatt.

MERK! Dette produkt er bare egnet til å transportere et (1) barn med en maksimal vekt på 15 kg eller 4 år, avhengig av hva som kommer først..

ADVARSEL! Sportsvognsdelen er ikke beregnet for barn under 6 mnd. Bruk Sportsvognsdelen først når barnet kan sitte selv.

ADVARSEL! Dette produkt er ikke beregnet for jogging, skating/inlines. Den ytre lengden / bredden på Viking bagen er 795 mm / 360 mm.

ADVARSEL! Bagen er kun beregnet for barn i alderen 0 – 6 mnd. Produktet egner seg for et barn som ikke kan sette seg selv opp, rulle over på siden eller reise seg opp på hender og knær Maks. vekt på barnet: 9kg.

ADVARSEL! Bruk aldri bagen på et stativ.

MERK! Før bruk av produktet sjekk www.emmaljunga.no for siste versjon.

(FI) LUE NÄMÄ KÄYTTÖOHJEET HUOLELLISESTI ENNEN KUIN KÄYTÄT VAUNUA JA SÄILYÄ NE MAHDOLLISTA TULEVAÄ KÄYTTÖÄ VARTEN. Tämä tuote vastaa standardin EN 1888-1:2018, EN1888-2:2018, EN 1466:2014 vaatimuksia.

Tuotteen myynti ja markkinointi EU, EFTA alueen ulkopuolella kielletty.

Huomaa! Tämä ratas on tarkoitettu yhden (1) lapsen kujettami seen, jonka enimmäispainoa 15 kg tai ikä enintään 4 vuotta.

VAROITUS! Ratasosaa ei ole tarkoitettu käytettäväksi alle 6 kk ikäiselle lapselle. Käytä ratasistuinta vasta kun lapsi osaa itse istua tukevasti.

VAROITUS! Ratasta ei ole suunniteltu käytettäväksi juoksukärrynä tai rullaluistimien kanssa.

VAROITUS! Vaunukoppaa voidaan käyttää ainoastaan yhden (1) lapsen kuljettamiseen. Soveltuu käytettäväksi vastasyntyneestä

aina 6 kk ikään asti. Vaunukoppaa soveltuu käytettäväksi lapsille, jotka eivät osaa itse nousta istumaan, kääntyä itse, nousta itseensä käsien tai polvien varaan. Lapsen enimmäispaino: 9 kg.

VAROITUS! Älä koskaan käytä kantokoppaa erillisen jalustan päällä. Viking kopan ulkoiset mitat, Pituus ja leveys, ovat 795 mm / 360mm.

HUOMAA! Viimeisimmän päivitetyn version käyttöohjeesta löydät Emmaljungan kotisivuilta osoitteesta www.emmaljunga.se

Emmaljunga®

Kasutusjuhend • Lietošanas instrukcija • Instrukcijų vadovas • Instrukcja obsługi
• Руководство пользователя • Návod k obsluze

Viking

Sportvanker • Viegļie sporta ratiņi • Sportinis vežimėlis
Sportowy wózek spacerowy • Спортивная прогулочная коляска

EE HOIDKE JUHISED HILISEMAKS JÄRGIVAATAMISEKS ALLES. VANKRI ÕIGE KASUTAMISE TAGAMISEKS TULEB KÄESOLEVAD KASUTUSJUHISED KINDLASTI HOOLIKALT LÄBI LUGEDA. Toode vastab Euroopa Liidu normidele EN 1888-1:2018, EN1888-2:2018. Toote müük ja turustamine väljaspool EL ja EFTA riikide territooriumi ei ole lubatud. Jalutuskäru on mõeldud ühe (1) lapse transportimiseks, ning kuni maksimaalselt 15 kilogrammini või 4-eluaastani (vastavalt kumb piirang varem saabub).

HOIATUS! Käesolev iste ei sobi lastele alla 6 kuu vanuses. Istet ei tohi kasutada enne, kui teie laps suudab iseseisvalt istuda.

HOIATUS! Toode ei ole mõeldud kasutamiseks jooksmise või uisutamise ajal. Viking Carry Cot kandekorvi väline pikkus ja laius on 795 mm / 360 mm.

HOIATUS! Kandekorvi/vankrikorvi (lisaseadmena) võib kasutada ainult ühe 0 kuni 6 kuu vanuse lapse transportiks. Toode on mõeldud lapsele, kes ei suuda iseseisvalt istuda, ennast pöörata ega ilma käte ja põlvede abita üles tõusta. Lapse maksimaalne kaal: 9 kg.

HOIATUS! Kandekorvi ei tohi kasutada mõnel muul alusel.

HOIATUS! Enne toote kasutamist palume külastada veebilehte www.emmaljunga.co.uk juhiste viimase versiooniga tutvumiseks.

LV SAGLABĀJIET TĪRPMĀKAI UZZIŅAI. LAI VARĒTU PAREIZI LIETOT RATIŅUS, IEPRIEKŠ RŪPĪGI IZLASIET TO LIETOŠANAS INSTRUKCIJU. Šis produkts atbilst EN 1888-1:2018, EN1888-2:2018, EN 1466:2014 prasībām. Produkta tirdzniecība vai mārketingš nav atļauti ārpus ES un Eiropas Brīvās tirdzniecības asociācijas valstīm.

Šie ratiņi paredzēti vienam (1) bērnam vecuma līdz sveram 15kg vai 4 gadiem, atkarībā no tā, kas būs pirmais.

UZMANĪBU! Sēdekļiņš nav piemērots bērnam, kas ir jaunāks par 6 mēnešiem. Sēdekliņi drīkst lietot tikai tad, kad bērns jau patstāvīgi sēž.

UZMANĪBU! Izstrādājums nav piemērots lietošanai, skrienot vai slidojot. Viking Carry Cot ārējais garums un platums ir 795 mm / 360 mm.

UZMANĪBU! Šūpulītis / ratiņi (piederumi) ir paredzēti tikai viena bērna pārvadāšanai no dzimšanas līdz 6 mēnešu vecumam. Izstrādājums ir paredzēts bērnam, kas vēl patstāvīgi nesēž, nevelas un neatbalstās uz rokām un ceļiem. Maksimāls bērna svars: 9 kg.

UZMANĪBU! Šūpulīti aizliegts lietot uz statīva.

UZMANĪBU! Pirms izstrādājuma lietošanas izlasiet instrukcijas jaunāko versiju, kas ir pieejama interneta lapā www.emmaljunga.co.uk

LT ĮŠSAUGOKITE ATEIČIAI. KAD GALĖTUMĖTE TINKAMAI NAUDOTI ŠĮ VEŽIMĖLĮ, IDĖMIAI PERSKAITYKITE ŠĮ NAUDOTOJO VADOVĄ. Šis produktas atitinka EN 1888-1:2018, EN1888-2:2018, EN 1466:2014 standartus. Šio produkto pardavimas ar marketingas už ES, ELPA šalių ribų neleidžiama.

Gaminys naudojamas vaiko transportavimui maksimalaus 15 kg svorio arba 4 metų, nepriklausomai, ką pasieksite pirmiau

ĮSPĖJIMAS! Ši sėdynė nėra pritaikyta vaikams iki 6 mėnesių amžiaus. Sėdynės negalima naudoti, kol jūsų vaikas nemoka savarankiškai sėdėti.

ĮSPĖJIMAS! Šis gaminys nėra pritaikytas naudoti bėgijant arba čiuožinėjant. Nešiojamojo lopšio „Viking“ išorinis ilgis ir plotis yra 795 mm / 360 mm.

ĮSPĖJIMAS! Nešiojamąjį lopšį / vežimėlio lopšį (priedus) galima naudoti vienam 0–6 mėnesių amžiaus kūdikiui nešti. Šis gaminys yra pritaikytas tik vaikui, kuris nemoka savarankiškai sėdėti, apsiversti ir atsiklaupyti remdamasis rankomis ir keliais. Didžiausias vaiko svoris: 9 kg.

ĮSPĖJIMAS! Niekada netvirtinkite šio nešiojamojo lopšio ant stovo.

ĮSPĖJIMAS! Prieš naudodami šį gaminį, apsilankykite svetainėje www.emmaljunga.co.uk, kurioje rasite naujausią šios informacijos versiją.

PL NINIEJSZĄ INSTRUKCJĘ PROSIMY ZACHOWAĆ DO PRZYSZŁEGO WYKORZYSTANIA W CELU PRAWIDŁOWEGO UŻYTKOWANIA TEGO WÓZKA DZIECIECIĘGO, PROSIMY UWAGNIE ZAPOZNAĆ SIĘ Z TREŚCIĄ NINIEJSZEJ INSTRUKCJI UŻYTKOWANIA.

Produkt ten jest zgodny z normą EN 1888-1:2018, EN1888-2:2018, EN 1466:2014. Obrót lub marketing tym produktem poza krajami UE i EFTA jest niedozwolony. Ten pojazd jest odpowiedni tylko do transportu jednego (1) dziecka od maksymalnej masy 15 kg lub wieku 4 lat, w zależności od tego, co nastąpi wcześniej.

OSTRZEŻENIE! Ten wózek spacerowy nie jest odpowiedni dla dzieci w wieku poniżej 6 miesięcy. Nie należy korzystać z tego wózka spacerowego zanim dziecko nie będzie w stanie siadać samodzielnie.

OSTRZEŻENIE! Ten produkt nie nadaje się do stosowania podczas jazdy na łyżworolkach ani w czasie uprawiania joggingu. Wymiary zewnętrzne długości i szerokości nosidełka Viking Carry Cot wynoszą 795 mm/360 mm.

OSTRZEŻENIE! Nosidełko/gondola (akcesoria) wózka mogą być wykorzystywane wyłącznie do przewozu jednego dziecka w wieku od 0 do 6 miesięcy.

Produkt ten nadaje się wyłącznie dla dziecka, które nie jest w stanie w samodzielnie siadać, przekręcać się na boki oraz opierać na rękach i na kolanach.

Maksymalna waga dziecka wynosi: 9 kg.

OSTRZEŻENIE! Tego nosidełka nie wolno nigdy umieszczać na żadnym postumencie.

OSTRZEŻENIE! Przed przystąpieniem do korzystania z produktu prosimy zapoznać się z najnowszą wersją instrukcji obsługi zamieszczoną na stronie internetowej www.emmaljunga.co.uk.

CZ DŮLEŽITĚ! USCHOVEJTE PRO BUDOUCÍ POTŘEBU. ZA ÚČELEM SPRÁVNĚHO POUŽÍVÁNÍ TOHOTO VÝROBKU SI PEČLIVĚ PŘEČTĚTE TENTO NÁVOD. Tento výrobek je v souladu s EN 1888-1:2018, EN1888-2:2018, EN 1466:2014. Prodej nebo marketing výrobku mimo EU, EFTA země není dovoleno.

Toto vozidlo je vhodné pouze pro přepravu jednoho (1) dítěte maximální hmotností 15 kg nebo do 4 let podle toho, co nastane dříve.

VAROVÁNÍ! Sedačka sportáku není vhodná pro děti mladší 6 měsíců. Sedačku sportáku nepoužívejte, dokud se nebude vaše dítě umět samo posadit.

VAROVÁNÍ! Tento výrobek není vhodný pro běhání ani bruslení. Vnější délka a šířka přenosné korbíčky Viking činí 795 mm / 360 mm.

VAROVÁNÍ! Přenosnou korbíčku / korbíčku (příslušenství) lze používat pouze pro přepravu jednoho dítěte ve věku od 0 do 6 měsíců. Tento výrobek je vhodný pro děti, které se samy neposadí, nepřevalí a nedokážou se postavit na ruce a kolena. Maximální hmotnost dítěte: 9 kg.

VAROVÁNÍ! Nikdy nepoužívejte přenosnou korbíčku na stojanu.

VAROVÁNÍ! Před používáním tohoto výrobku se podívejte na nejnovější verzi těchto informací na webu www.emmaljunga.com/cz/.

ES ¡IMPORTANTE! GUARDAR PARA REFERENCIA FUTURA. PARA EL USO APROPIADO DE ESTE VEHÍCULO, ASEGÚRESE DE LEER DETENIDAMENTE ESTE MANUAL DEL USUARIO. Este producto cumple con EN 1888-1:2018, EN1888-2:2018, EN 1466:2014. No están permitidos la venta o marketing del producto fuera de la UE, de los países la EFTA.

Este vehículo es apto únicamente para el transporte de un (1) niño con un peso máximo de 15 kg o 4 años, a lo que llegue antes.

¡ADVERTENCIA! El asiento no es apto para niños menores de 6 meses. No utilice el asiento hasta que el niño no pueda sentarse sin ayuda.

¡ADVERTENCIA! El producto no es apto para correr o patinar. La longitud externa y la anchura del Capazo Viking es de 795 mm/360 mm.

¡ADVERTENCIA! El capazo/cuerpo del cochecito (accesorio) puede ser utilizado únicamente para el transporte de un niño de 0 a 6 meses. Este producto es apto para un niño que no pueda sentarse solo, darse la vuelta y levantarse con las manos ni con las rodillas. Peso máximo del niño: 9 kg.

¡ADVERTENCIA! No utilice nunca este capazo sobre una plataforma.

¡ADVERTENCIA! Por favor consulte www.emmaljunga.es para obtener la última versión de esta información antes de utilizar el producto.

Eesti keel
136 - 157

Latviski
158 - 180

Lietuvi
181 - 201

Polski
202 - 225

Czech
226 - 247

ES
248 - 271

Innehåll

Avsnitt	
Kartongens innehåll.....	4
Emmaljungas originaltillbehör.....	4
Viktig säkerhetsinformation	5-8
Montering och användning av Chassit	9-11
Montering och användning av sittdelen	12-16
Montering och användning av liggdelen.....	17-19
Skötsel och underhåll	20-21
Serviceokumentation	22
Leveranskontroll	23
Servicekontroll.....	24

Kartongens innehåll

Viking Chassi

- 1 st. Hopfällt chassi med varukorg
- 2 st. Hjul
- 2 st. Svängbara framhjul
- 1 st. Instruktionsmanual

Viking Sittdel

- 1 st. Sittdel med 5-punktssele
- 1 set Axelvaddar för sele
- 1 st. Sufflett
- 1 st. Sittdelsklädsel
- 1 st. Frambågsskydd

Viking Liggdelen

- 1 st. Liggdel
- 1 st. Sufflettklädsel
- 1 st. Fotsack till liggdel
- 1 st. Madrass

Emmaljungas originaltillbehör

Använd endast Emmaljungas originaltillbehör för maximal säkerhet och komfort. Information om vilka tillbehör som passar din vagn finns i vår katalog och hos våra auktoriserade återförsäljare.

Viktig säkerhetsinformation

Läs instruktionsmanualen noga och behåll den för framtida bruk. Barnets säkerhet kan påverkas om du inte följer dessa instruktioner.

Viktigt behåll instruktionsmanualen för framtida bruk.

OBS! Denna instruktionsmanual innefattar chassit, sitt-del och liggdel. Därför är det mycket viktigt att manualen alltid läses igenom om något ytterliggare tillbehör (Sitt-del och/eller liggdel) köpes till vid ett senare tillfälle.

VARNING Lämna aldrig barnet utan uppsikt.

VARNING Säkerställ att all fällmekanism är låst innan användning.

VARNING För att undvika skador säkerställ att barn hålls undan vid upp- och nedfällning av produkt.

VARNING Låt inga barn leka med denna produkt.

VARNING Använd en säkerhetssele så fort barnet kan sitta självständigt.

VARNING Sitsen är inte avsedd för barn under 6 månader.

VARNING Använd alltid säkerhetssele.

VARNING Kontrollera att ligg-, sits- eller bilstolsfästansordningarna är korrekt låsta innan användning.

VARNING Denna produkt är inte avsedd för joggning, skating/ inlines.

Varningstext enligt EN 1888-1:2018, EN1888-2:2018

VARNING Barnets säkerhet är ditt ansvar. Barn ska alltid sättas fast i säkerhetssele och aldrig lämnas utan uppsikt. Barnet ska hållas undan rörliga delar medan justeringar utförs. Vagnen kräver regelbunden underhåll av användaren. Overlast, felaktig fällning och användning av icke rekommenderade tillbehör kan skada eller förstöra vagnen.
Läs instruktionsmanualen.

VARNING Följ tillverkarens instruktioner.

VARNING Bromsa alltid vagnen när du parkerar den.

VARNING Lämna inte barnen utan uppsikt.

VARNING Transportera inte ytterligare barn eller väskor än det som vagnen är avsedd för.

VARNING Säkerställ att barn hålls undan alla rörliga delar om du justerar vagnen, annars riskerar de att skadas.

Viktig säkerhetsinformation

För att undvika skador eller dödsfall:

WARNING Bromsa alltid vagnen när den parkeras.

WARNING Lämna inte barnen utan uppsikt.

WARNING Spänn alltid fast barnet i säkerhetssele.

WARNING Transportera inte ytterligare barn eller väskor i vagnen.

WARNING Säkerställ att barn hålls undan alla rörliga delar om du justerar vagnen.

WARNING Sära axelbanden och midjebanden från varandra när säkerhetssele inte används.

WARNING Använd inte liggdelen efter att barnet kan sitta självständigt.

WARNING Använd och parkera inte vagnen nära öppen eld eller andra värmekällor som t.ex. element.

WARNING När det är möjligt undvik kanter, trappor och rulltrappor. Stå alltid framför vagnen om den används i rulltrappor.

VIKTIGT- Läs anvisningarna noga före användning. Spara dem för framtida bruk. Ditt barn kan skadas om du inte följer anvisningarna

WARNING Denna produkt är endast lämplig för barn som inte kan sitta utan stöd.

WARNING Använd endast på släta, plana, fasta och torra ytor.

WARNING Låt inte andra barn leka med eller nära liften.

WARNING Använd inte liften / liggdelen om delar är trasiga eller saknas.

WARNING Använd endast reservdelar som levereras eller är godkända av tillverkaren.

WARNING Beakta risken av öppen eld eller andra värmekällor som element, spisar mm i närheten av liggdelen.

WARNING Inspektera regelbundet handtagen och botten på liggdelen efter tecken på eventuella skador eller förslitningar.

WARNING Se till att ryggstödet är i det nerfällda läget innan liggdelen lyfts eller bärs.

WARNING Vid användande av liggdelen, se till att barnets huvud aldrig är placerat lägre än resten av kroppen.

WARNING Lägg inte i ytterligare madrasser än madrassen som ingår vid köpet.

WARNING Se till att det justerbara handtaget är i en av lyftpositionerna innan liggdelen ska bäras.

WARNING Lämna inte flexibla bärhandtag inuti liggdelen.

Varningstext enligt EN 1466:2014, Liggdelen.

Viktig säkerhetsinformation

- VARNING** Tillbehör eller reservdelar som tillverkaren ej har godkänt får ej användas.
- VARNING** Det kan vara farligt att lämna barnet utan uppsikt.
- VARNING** All sorts last som fästes på styret påverkar vagnens stabilitet.
- VARNING** Använd alltid säkerhetsseleens grenbälte i kombination med midjebältet.
- VARNING** Dra aldrig en vagn med svängbara framhjul efter dig. Vagnen kan komma i självsvängning vilket kan leda till en säkerhetsrisk om du inte är försiktig och uppmärksam.
- VARNING** Denna produkt är konstruerad och byggd enligt standarden EN1888/EN1466. Denna produkt skall inte användas som medicintekniskt hjälpmedel eller utrustning. Har ditt barn speciella, medicinska behov i samband med transport skall du rådgöra med din läkare.
- VARNING** Gör inga modifieringar på produkten eftersom de skulle kunna äventyra säkerheten av ditt barn. För modifieringar på produkten ansvarar EJ tillverkaren
- VARNING** Använd inte produkten vid stark vind eller oväder.
- VARNING** Vänligen beakta att tåg eller tunnelbanestationer kan orsaka höga tryckförändringar i luften (vind eller vakuum). Ställ aldrig produkten i närheten av tågräls utan att hålla båda händerna på styret eftersom enbart bromsen inte är tillräcklig för att hålla din vagn säkert på plats.
- VARNING** Kors inte tågräls när barnet befinner sig i vagnen. Hjulen skulle kunna fastna i rälsen.
- VARNING** Vid transport i offentliga transportmedel (buss, tunnelbana, tåg och mm) räcker det inte att endast använda barnvagnens parkerings broms. Vagnen kan utsättas för belastning (hastig inbromsning, svängar, hopp i vägbanan, acceleration etc.) som vagnen ej är testad för enligt gällande barnvagnsnorm EN1888. Följ noga de anvisningar och instruktioner om säker transportförankring av barnvagnar som operatören av det offentliga transportmedlet är skyldig att tillhandahålla.
- VARNING** Däck innehåller kontrollerade mängder av sk PAH, polyaromatiska kolväteföreningar. Handskas varsamt med däck och låt alltid

Viktig säkerhetsinformation

en fackman utföra reparation eller byte av luftdäcket eller slangen. Låt aldrig ditt barn leka med vagnen eller dess däck.
VARNING Förvara vagnen utom räckhåll för barn då den inte används.

- Barnets säkerhet är ditt ansvar.
- Denna produkt är enbart avsedd för transporten av ett (1) barn med en vikt av maximalt 15kg eller 4 år vilket som inträffar först. Använd vagnen enbart upp till det antal barn den är konstruerad för.
- Sittdelen är inte avsedd för barn under 6 månader. Använd sittdelen först när barnet kan sitta självständigt.
- Liggdelen får endast användas för transport av ett barn i åldern 0 till 6 månader. Produkten lämpar sig för ett barn som inte kan sitta självständigt, rulla runt eller stödja sig på knä eller händer. Maxvikt på barnet: 9kg.
- Viking chassi skall endast användas tillsammans med en Viking Carrycot eller en Viking Seat Unit.
- Följ skötsel- och underhållsinstruktionerna.
- De säkerhetsåtgärder och anvisningar som lämnas i denna instruktionsmanual kan inte täcka alla olika fall och oförutsebara situationer som kan inträffa. Det måste underförstås att sunt förnuft, allmän försiktighet och omsorg är faktorer som inte kan byggas in i en barnvagn. Dessa faktorer måste den stå för som ansvarar och använder vagnen.
- Det är VIKTIGT att alla som ska använda vagn och tillbehör förstår anvisningarna. Informera och visa alltid var och en som ska använda vagn och tillbehör hur vagnen ska hanteras, även om vederbörande endast ska använda den en kort stund.
- Maxvikt för ett barn på en eventuell ståbräda, 20kg.
- Använd max ett tillbehör åt gången, ex ståbräda, bilstolsadaptor.
- Placera inga föremål på suffletten. Använd aldrig vagnen utan sufflett.
- Om något är oklart och behöver förklaras ytterligare står din auktoriserade Emmaljunga återförsäljare till tjänst.
- Vagnen är avsedd endast för transport. Använd aldrig vagnen som säng för ditt barn.
- Lämna aldrig vagnen med ett barn i utan att bromsa vagnen.
- Vagnen ska alltid vara bromsad när du lyfter i och ur barnet.
- Parkera aldrig vagnen i en backe eller på lutande underlag.
- Stå eller sitt inte på fotbrädan. Fortbrädan får endast användas som stöd för ett (1) barns ben och fötter. All annan användning kan leda till allvarlig personskador. Max belastning 3kg.
- Använd aldrig produkten om någon del är defekt eller skadad.
- Kontrollera att alla dragkedjor och tryckknappar är stängda innan användning.
- Ta alltid ur barnet innan vagnen fälls.
- Lägg inte i ytterligare madrasser i liggdelen / liften. Använd endast Emmaljungas originalmadrass som levererades med produkten.
- Överlast, felaktig fällning och användning av icke rekommenderade tillbehör kan skada barnet eller förstöra vagnen.
- All last som hängs på vagnen ex styret/ryggstödet eller sidorna av vagnen påverkar dess stabilitet negativ. Använd inte icke rekommenderade tillbehör.
- Varukorgen får inte belastas med mer än 5kg. Placera tyngre föremål i korgens mitt. Vagnen kan annars bli instabil.
- Använd endast originalreservdelar eller delar rekommenderade av Emmaljunga.
- Kontrollera att inga utskjutande föremål i varukorgen fastnar i hjulens ekrar.
- Sittdel eller liggdel får inte användas som bilbarnstol.
- Den yttre längden / bredden av Viking carrycot är 795 mm / 360 mm.
- Om du behöver identifiera produkten finns det en etikett med modellnamnet och serienummer klistrat på chassit/liggdelen/liften.
- Vid användning av bilstol i kombination med chassit ersätter inte denna kombinationen en liggdel, lift eller säng. Behöver barnet sova skall det placeras i en säng.

Montering och användning av Chassit

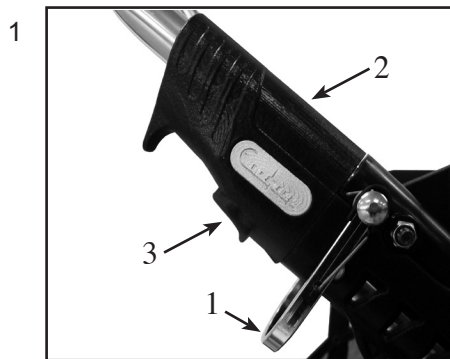

VARNING

Säkerställ att barn hålls undan alla rörliga delar när du monterar vagnen, annars riskerar de att skadas.

Uppfällning av chassit

- Bromsa vagnen.
- Fäll upp styret medan du håller emot på chassits ena sida.

VARNING

- Se alltid till att båda chassilåsen (2) och knapparna (3) på låsen klickar in i låst läge.
- Säkerhetsbygel (1) aktiveras för att förhindra oavsiktlig hopfällning om chassilåsen inte är i låst läge.
- Kontrollera alltid innan användning av vagnen att båda chassilåsen är i låst läge.

Montera hjulen

- Avlägsna plastskydden från axlarna. Spara dem för framtida bruk.
- Tryck på navkapselns frigöringsknapp (4 eller 4a), skjut in hjulet på axeln så långt det går. Släpp knappen och dra hjulet mot dig tills du hör att det klickar på plats. Upprepa samma procedur för andra hjulet. Kontrollera att hjulen sitter fast ordentligt och inte går att dra av axeln.

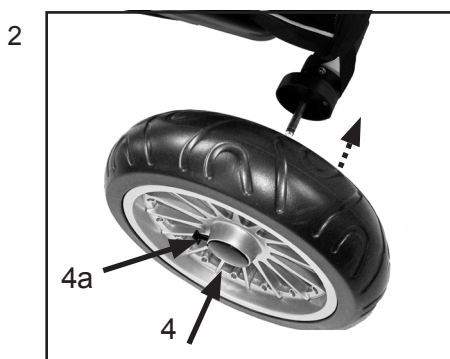

VIKTIGT

- Hjulen är infettade och kan lämna märken på textilier. Använd även hjulskydd inomhus för att skydda dina golv.
- Kvävningsrisk. Låt inte barnet leka med eller på annat sätt handha axelskydden eller plastpåsen som hjulen levereras i.

Fäst framhjulen i chassit.

(Gäller endast chassi med avtagbara framhjul)

- Tryck in knappen (5) och tryck upp framhjulet (6).
- Viktigt.
- Kontrollera alltid att framhjulen sitter fast ordentligt innan användning.



- Häng upp varukorgen enligt den medföljande instruktionen.



Använda bromsen

- Bromsa vagnen genom att trycka ned bromspedalen (7) hela vägen med foten.
- Lossa bromsen genom att lyfta den uppåt.

VARNING

- Lämna aldrig vagnen med barnet i utan att först trycka ned bromsen.
- Vagnen ska alltid vara bromsad när du lyfter i/ur ditt barn.
- Parkera aldrig vagnen i en backe.
- Kontrollera att kuggkransarna sitter ordentligt fast på båda bakhjulen.
- Kontrollera alltid att bromspinnen sitter fast i hjulens kuggkransar när vagnen är bromsad.

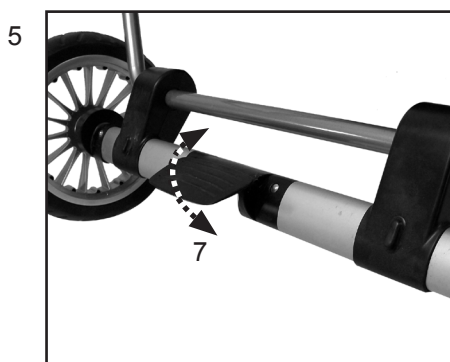

Montering och användning av Chassit

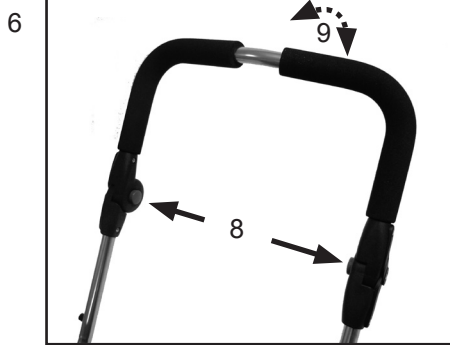

Hur du justerar höjden på styret

- Justera höjden på styret genom att samtidigt trycka in de grå knapparna på insidan av styret (8). Håll knapparna intryckta och ställ därefter styret i önskat läge (9).

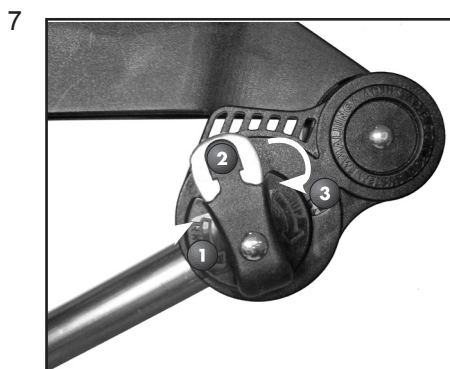

Emmaljunga Adjustable Comfort System

- För att maximera komforten för ditt barn kan du justera lutningen på liggdelen/sittdelen.

Hur du använder den ställbara lutningen på chassit.

- Den ställbara lutningen på chassit gör att du kan välja olika lutning på liggdelen/sittdelen.

- Lutningen går att justera i tre lägen:

1. Låg
2. Mellan
3. Hög



VARNING

- Ta ur barnet ur vagnen innan du justerar lutningen.

VIKTIGT

- För att undvika onödig förlitning på mekanismen justera lutningen när chassit är hopfällt.
- Justera lutningen genom att dra låset utåt (10) och vrid samtidigt vredet så att den låser i något av hålen 1,2 eller 3. Upprepa på andra sidan av chassit. kontrollera att samma låsläge används på båda sidor.

VARNING

- Lutningen måste vara inställd i samma läge på var sida av chassit, annars snedbelastas chassit och kan bli skadat.

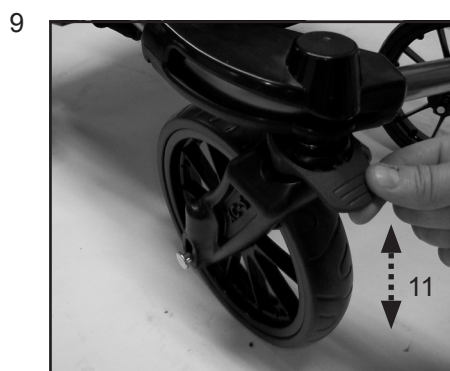

Framhjulen kan låsas fast eller rotera i 360 grader

- Hjulen låses genom att trycka ner plastringen (11) då hjulen befinner sig i "rakt fram läge".
- Hjulen kan rotera fritt i 360 grader genom att föra upp låsringen.

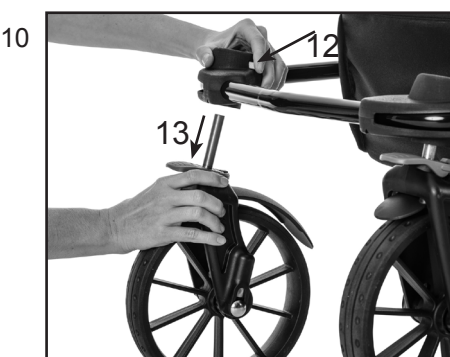

Lossa framhjulen från chassit.

(Gäller endast chassi med avtagbara framjul)

- Tryck in knappen (12) och dra ut framhjulet (13).

Montering och användning av Chassit

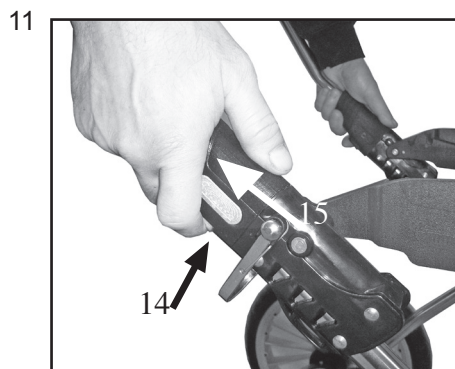

VARNING

Säkerställ att barn hålls undan alla rörliga delar om du justerar vagnen, annars riskerar de att skadas.

Hopfällning av vagnen

- Fäll ryggs-/sittdelen ner till nedersta läge genom att dra i ryggläggsspärren och fäll ner ryggs-/sittdelen till nedersta läge.

VIKTIGT!

- Ryggen/sittdelen SKALL ALLTID fällas ner till sin nedersta position innan vagnen fälls ihop. OBS! Det nedersta läget ska enbart användas vid i hopfällning av vagnen.
- Vid hopfällning: Ändra Comfort systemets vred till sitt översta läge för att undvika tryckmärken på bakhjulen, under tiden vagnen är i hopfälld.
- Låt framhjulen rotera fritt genom att föra upp låsringen
- Fäll chassit genom att på båda sidor av chassit samtidigt trycka in knapparna (14) och sedan dra chassilåsen bakåt (15)
- Lyft säkerhetsbygeln (16) och fäll handtaget framåt.

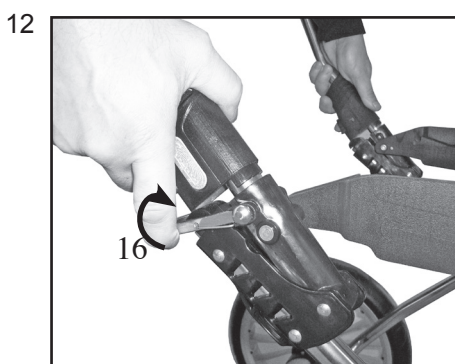

VIKTIGT

- Kontrollera att klädseln inte fastnar mellan handtag och sittdel.
- Om du behöver mer plats kan du ta bort hjulen genom att trycka in navkapselens frigöringsknapp och dra av hjulen.
- Torka av smuts från axlarna innan du sätter på hjulen igen.



VARNING

- Dra aldrig en vagn med svängbara framhjul efter dig. Vagnen kan komma i självsvängning vilket kan leda till en säkerhetsrisk om du inte är försiktig och uppmärksam.



Transportsäkring

En transportsäkring finns monterad vid leverans.

- Fäll chassit och klicka fast säkringen

Montering och användning av sittdelen

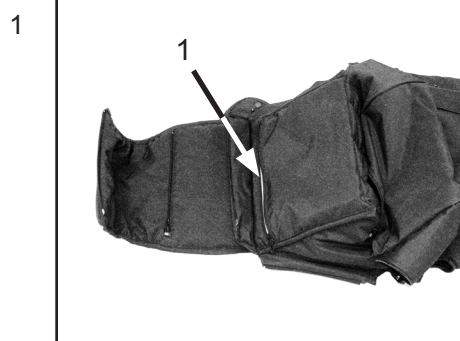

Avmontering/Montering av klädsel

- Vagnens klädsel är monterad vid leverans, men kan tas av för att tvättas.
- Före tvätt, avlägsna sittskivan i trä som du finner på undersidan av klädseln. Öppna med hjälp av dragkedjan (1).

VIKTIGT

- Följ tvättnvisningar i denna instruktionsmanuals avsnitt för skötsel och underhåll.

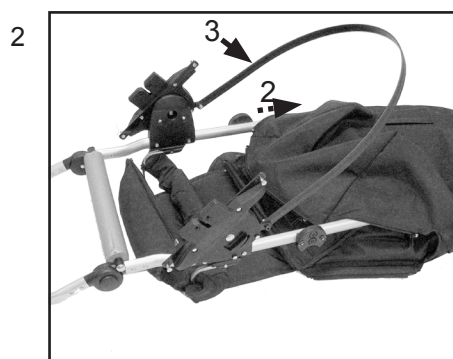

- Öppna klädselns alla dragkedjor. Trä in sittbrädan. Trä in sittdelens aluminiumram som bilden visar (2).
- Det svarta plastbandet (3) skall läggas på utsidan

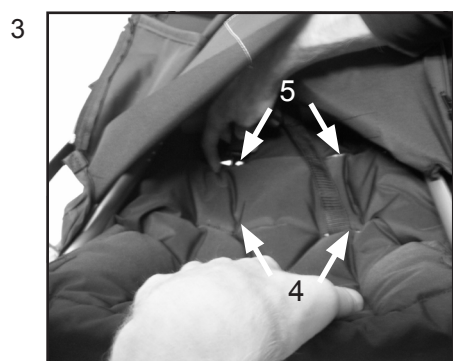

- Beroende på storleken på ditt barn, för in axelbanden genom hålen (4) alternativt (5) genom ryggen på tyget och ut på framsidan.
- Trä på axelmuddarna på axselarna.

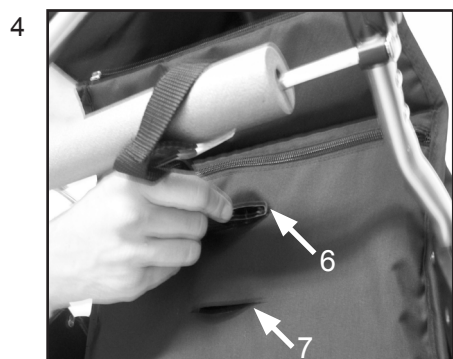

- Beroende på storleken på ditt barn, för upp grenbandet genom hål (6) alternativt (7) genom tyget och sittbrädan.



- Fixera plastbandet med hjälp av de två kardborrbanden i klädseln.

Montering och användning av sittdelen



- Kontrollera att alla dragkedjor är fastsatta, totalt 5 st.
 - Till sittskivan i trä,
 - 1st under sitsen (8),
 - 1st vid fotstödet (9),
 - 1 på var sida om sitsen utmed de svarta plastkåporna (10 och 11).

VARNING!

- Innan du använder vagnen igen, kontrollera att sittklädseln verkligen sitter fast och att alla 5 dragkedjor är ordentligt och korrekt fastdragna.



Montera suffletten

- Kläm fast de båda sufflettfästena runt ramen på sitsen.

Höjjustera suffletten

- Höjden på suffletten går att justera genom att dra den uppåt och neråt på sittdelens ram.

VARNING

- Suffletten ska alltid vara monterad när vagnen används.

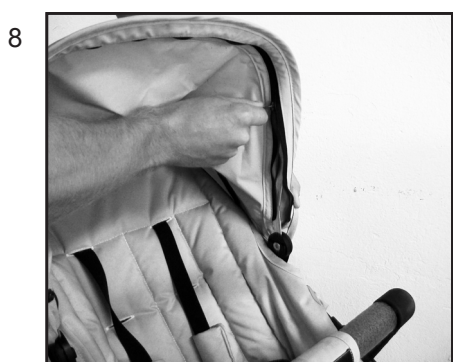

Avmontering av Sufflettdelsklädsel

- Öppna dragkedjan och avlägsna suffletten



VARNING

- **Klämrisk.**
Observera följande vid montering av tygsufflett på aluminumbåge. Se till att tyget monteras enligt de två bilderna 9 och 10. Vid felmontering kan klämrisk uppkomma (bild 11 och 12).

Detta gäller både vid demontering för tvätt samt byte till ny tygsufflett.



Montering och användning av sittdelen

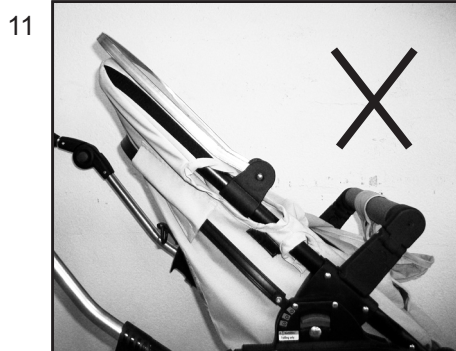

Montera frambågen

- Tryck ner de båda fästena på frambågen över plastbitarna på sittdelen.
- Grenbandet monteras fast med hjälp av tryckknappen.

WARNING!

- Kontrollera att frambygeln är fast när barnet sitter i vagnen.



Fälla upp frambågen

- Tryck in knappen (12) och fäll upp frambågen.
- Genom att lossa frambågen på båda sidor kan hela frambågen lyftas bort.

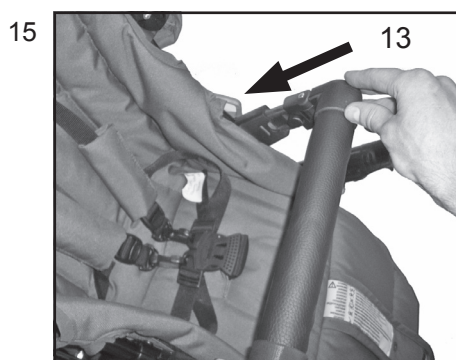

Fälla tillbaka frambågen

- Fäll tillbaka frambågen genom att trycka tillbaka bågen i fästet (13).

WARNING!

- Frambågen skall alltid vara monterad vid användning.
- Kontrollera alltid innan användning att frambågen sitter ordentligt fast i sittdelen.

Montering och användning av sittdelen

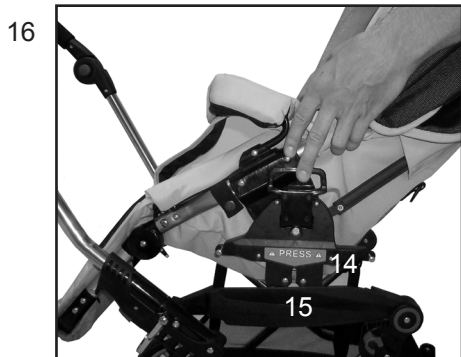

På- och avmontering av överdelen

- **Påmontering:** Bromsa vagnen. Lyft överdelen och tryck ner Easy Fix fästet (15) i beslagen på båda sidorna (14) så att den låser sig med ett "klick".
- Sittdelen kan sättas fast i båda färdriktningar.

VARNING

- Kontrollera alltid att vagnens sittdel är korrekt fastmonterad på chassit innan vagnen används.



- **Avmontering:** Börja med att bromsa vagnen. Tryck upp handtagen (16) på båda sidorna samtidigt och lyft överdelen uppåt.
- Sittdelen kan sättas fast i båda färdriktningar.

VARNING

- Låt aldrig något barn finnas i vagnen då den fälls upp / ned.
- Håll stadigt i bärhandtagen, tills överdelen är på plats.

VIKTIGT

- Kontrollera alltid att sittdelen sitter fast, innan ni använder vagnen.
- Lyft aldrig i sittdelen när den är monterad på chassit.

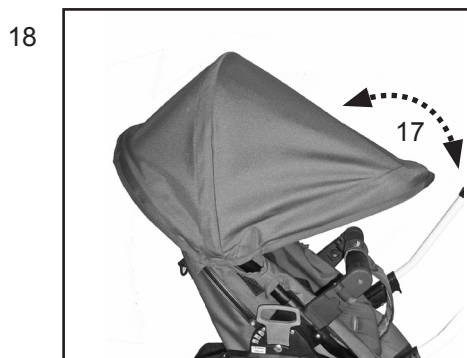

Justera suffletten

- Justera suffletten genom att varsamt dra framkanten framåt/bakåt (17) till önskat läge.

VIKTIGT

- Lyft aldrig vagnen genom att hålla i suffletten.
- Lyft aldrig i överdelen när den är monterad på chassit.

Observera

- Om man för suffletten upp och ner på styret kan repor uppkomma på lacken. Håll styresbenet fritt från damm och smuts.

Solskydd

- Suffletten går att fälla framåt för att få maximalt solskydd.



Justera fotstödet

- Fotstödet kan ställas in i olika lägen. Fotstödet justeras nedåt genom att trycka in knapparna (18) på vardera sida. Håll knapparna nedtryckta och justera (19) till önskat läge.
- För att justera till vågrät läge drar man fotstödet uppåt.
- En automatisk justering till de övre lägena finns inbyggd. Detta möjliggör en fällning av vagnen i sitsens alla lägen.

VARNING

- Låt aldrig barnet/barnen stå på fotstödet.

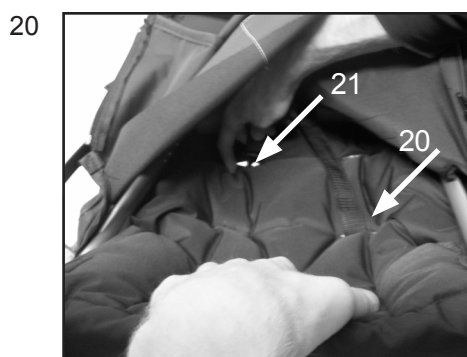

Positionsjustering av axelbanden

Justering från lägsta hålen till de högsta.

- För att flytta axelbanden till de högre hålen, ta av axelmuddarna från selarna.
- Öppna upp alla dragkedjor för att komma åt ryggen.
- Flytta axelbanden från de längre hålen (20) till de högre hålen (21)

Justering från de högsta hålen till de lägsta.

- För att flytta axelbanden från de högsta hålen till de lägsta, gör ovanstående steg omvänt.

Montering och användning av sittdelen

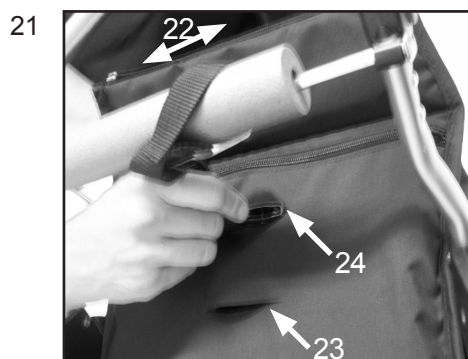

Positionsjustering av grenbandet.

Justering från det innersta hålet till det yttersta.

- För att flytta grenbandet till det yttre hålet, öppna dragkedjan (22) för att komma åt botten på sitsen.
- Dra ut bandet från undersidan (23) och upp i det främre hålet genom klädseln och sittbrädan (24).
- Dra igen dragkedjan (22).

Justering från det yttersta hålet till det innersta.

- För att flytta grenbandet från det yttersta hålet till det innersta, gör ovanstående steg omvänt.

VARNING!

- Innan du använder vagnen igen, kontrollera att sittklädseln verkligen sitter fast och att alla 5 dragkedjor är ordentligt och korrekt fastdragna.

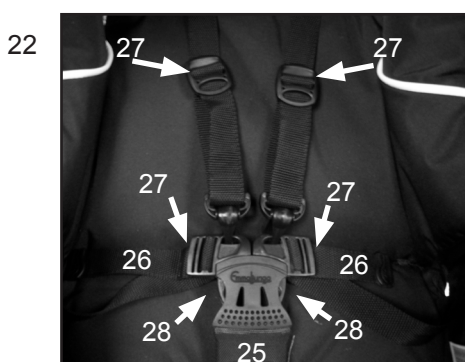

Justera 5-punktsselen

- Placera grenbandet (25) mellan barnets ben och upp mot midjan. Trä in midjebanden (26) i sellåset tills de "klickar" på plats. Kontrollera att midjebanden är fastspända.
- Justera alla glidspännen (27) på axel och midjebanden så att banden sitter tätt mot barnets kropp.
- Du lossar axel- och midjebanden genom att trycka på knapparna (28) mitt på selens lås.

I änden på vardera midjeband finns det fästpunkter för en separat sele som uppfyller BS 6684.

VARNING

- Använd alltid selen när barnet sitter i vagnen. Kontrollera att alla spännen är isatta och att selen är fastmonterade i vagnen

Justera rygg/-sittdelen

- Dra i rygg-läggesspärren (plastbandet) (29) och fäll/res rygg/-sittdelen till önskat läge (30).



VARNING

- Kontrollera att rygg/-sittdelen är låst i ett av sina fyra lägen genom att trycka rygg/-sittdelen bakåt tills det låser i ett av lägena. OBS! Det nedersta läget ska enbart användas vid i hopfällning av vagnen.



VARNING

Säkerställ att barn hålls undan alla rörliga delar när du monterar vagnen, annars riskerar de att skadas.

Fälla ihop sittvagnen

- Bromsa vagnen. Fäll suffletten (31) tillbaka mot ryggstödet.

VARNING

- Det får inte finnas något barn i vagnen när den fälls ner eller upp.
- Undvik att barn är i närheten av vagnen när den fälls ihop.

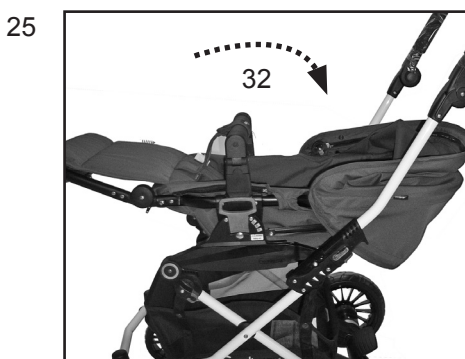

- Fäll rygg/-sittdelen ner till nedersta läge genom att dra i rygg-läggesspärren och fäll ner rygg/-sittdelen till nedersta läge (32).

VIKTIGT!

- Ryggen/sittdelen SKALL ALLTID fällas ner till sin nedersta position innan vagnen fälls ihop. OBS! Det nedersta läget ska enbart användas vid i hopfällning av vagnen.
- Fäll chassit enligt instruktioner vid bild 9-10.
- För att göra sittdelen mer kompakt kan frambågen på sittdelen tas av vid hopfällning enligt instruktioner bild 8-9.

Montering och användning av liggdelen

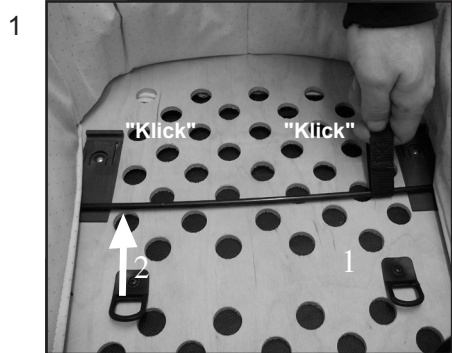

Montering av liggdelen

- Ta bort plastpåsen från madrass och klädsel. Liggdelens bottenplattan är gjord i trä.

VARNING

- Kvävningrisk. Låt inte barnet leka med eller på annat sätt handha plastpåsen.

Uppfällning av liggdelen

- För att resa liggdelensramen, dra metallstödet längs botten tills det klickar i en av plastbitarna.
- Dra en sida i taget på varje metallstöd (1) och (2) så att båda sidor klickar i plastbitarna (3).
- Upprepa samma steg med det andra metallstödet på andra sidan av liggdelen.



VARNING

- Före användning av liggdelen se till att metallstöden klickat i alla fyra plastbitar i botten (3) och att liggdelensramen hålls stadigt på plats.

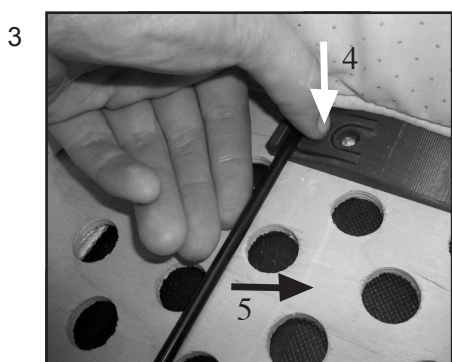

Fällning av liggdelen

- Lyft på madrassen .
- Tryck ner knappen på plastbiten som metallstöden sitter i (4).
- Dra metallbågen förbi knappen (5).
- Upprepa momentet på alla fyra hörn av liggdelen.
- Dra ihop metallbågarna längs botten och fäll liggdelen.

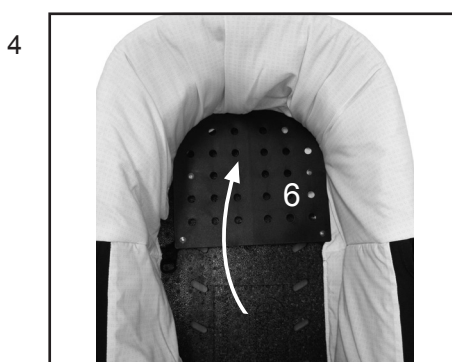

- Fäll över ryggstödet (6) till liggläge. (Finns endast på vissa modeller)

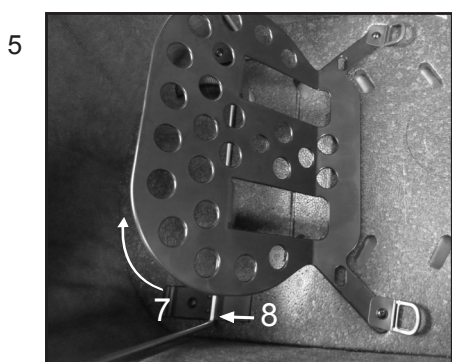

Justera ryggstödet (Finns endast på vissa modeller)

- Lyft ryggstödet (7), tryck de båda plastbenen (8) så att den vilar mot metallstöden.

Montering och användning av liggdelen



- Lägg i madrassen (9)

VARNING

- Lägg inte i ytterligare madrasser i liggdelen. Använd endast Emmaljunga original madrass som levereras med produkten.



Avmontering av Sufflettdelskläder

- Öppna dragkedjan (10) och avlägsna suffletten.



Montera suffletten

- Tryck fast kardborrebandet vid kragen (11) på liggdelen.



Justera suffletten

- Tryck in båda knapparna (12) på insidan av suffletten och justera suffletten (13).

VIKTIGT

- Lyft aldrig i överdelen när den är monterad på chassit.



Fastsättning av överdelen

- Bromsa vagnen. Lyft överdelen i handtaget och placera den i beslagen på båda sidorna av chassit. Tryck ner tillsatsen i beslagen (14), så att den låser sig med ett "klick" på båda sidorna.

VARNING

- Kontrollera alltid att överdelen sitter ordentligt fast i låst läge på båda sidorna.

Montering och användning av liggdelen

11

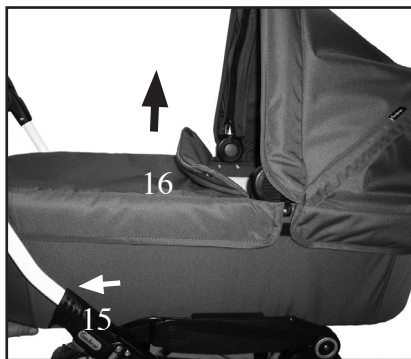

Lösgöring av överdelen

- Bromsa vagnen.
- Tryck in knappen och dra handtaget under liggdelen bakåt (15). Lyft liggdelen uppåt (16). Beroende på barnets position lyft korgen med lyfthandtaget i något av de två lyftlägena enligt bilderna 12 och 13. Detta är mycket viktigt, liggdelen får aldrig lyftas i något annat läge än dessa två!

12



VARNING

- Lyft alltid liggdelen i lyfthandtaget 17 enligt bild 12 och 13 beroende på ditt barns position i liggdelen.
- Lyft endast liggdelen med lyfthandtaget i något av de två lyftlägena. Detta är mycket viktigt!

13



VARNING

- Ställ aldrig liggdelen i närheten av trappor, uppe på bord eller på andra ställen där den kan falla ner.
- Använd inte liggdelen som vagg utomhus eller på ojämna ytor.
- Använd inte liggdelen som en säng till ditt barn.

Skötsel och underhåll

Allmänna Skötselråd

- Utsätt aldrig vagnen för starkt solljus under en längre tid.
- Använd alltid regnskyddet vid snöfall eller regn.
- Förvara aldrig vagnen på kalla eller fuktiga platser. För att undvika mögelangrepp på tyget skall vagnen alltid torkas fullständigt efter användning, helst i rumstemperatur.
- Torka genast av chassit om det blivit blött. Se till att vagnen alltid är torr vid förvaring.
- Spola av och torka vagnen innan du ställer in den, om du använt den nära havet eller på saltade vägbanor.
- Var aktsam vid transport och förvaring då chassits yta är ömtåligt. Repor som uppkommer efter försäljning är inte reklameringsberättigat.

Regelbunden översyn

- Rengör regelbundet chassit och vagnens metalldelar - torka av dem och smörj alla leder. Fålgar och ekrar på alla hjul, bör med jämna mellanrum tvättas av i varmt vatten och torkas av med en torr handduk. När vagnen används vintertid, bör rengöring ske minst en gång i veckan. Bristfällig rengöring kan föranleda rostangrepp. Skulle ytliga rostangrepp uppstå, vilket är möjligt, är du skyldig att ta bort dem med bilvax.
- Smörj axlar och fjädring var tredje månad (torka av axlarna med en trasa innan du smörjer dem). Smörj med petroleumbaserat fett eller motorolja.

Kontrollera att:

- alla chassilås fungerar korrekt.
- alla nitar, skruvar och muttrar är väl åtdragna och inte skadade.
- inga plastdetaljer är skadade.
- alla hjullager är i god kondition.
- att båda kardborrbanden sitter ordentligt fast runt plastbandet på ryggdelen.
- att elastiska band inte förlorat sin elasticitet.
- säkerhetsbygeln är intakt och kan röra sig fritt.
- bromsen fungerar och att bromskransarna är intakta.
- lufttrycket (Gäller endast lufthjul) är korrekt (se märkning på däck 28 PSI = 1,8 bar; 35 PSI=2,5 bar)
- Kontrollera regelbundet handtagen och botten av liggdelen / liften på skador eller förslitning.

OBSERVERA

- Ta alltid först kontakt med den barnvagnsbutik där du köpt din produkt. Det gäller vid behov av service med originaldelar och vid andra tekniska frågor som kräver en fackmannamässig bedömning.
- Produkten du valt följer konsumentköplagen som gäller från den 1 juli 2002. Du har rätt att kräva denna information när du köper din barnvagn hos din barnvagnsbutik.

VARNING

- Däck kan vid kontakt med olika material som PVC-golv eller mjuka plastskikt reagera, vilket kan ge misfärgningar på golvet. Använd därför skydd för hjulen om vagnen förvaras på känsliga golvytor.



- I parkeringsbromsen finns rörliga delar som behöver regelbundet underhåll för att fungera korrekt.

- För korrekt funktion se till att parkeringsbromsen alltid är välsmord. Avlägsna omedelbart sand, snö, is eller smuts från rörliga delar på parkeringsbromsen.

- Använd ett silikon- eller oljebaserat smörjmedel och smörj bromspedalen, hjulaxlar och bromspinnarna på båda sidor av vagnen minst en gång i månaden. Smörj även låsen på hjulen under samma regelbundna intervall.



- Om du använder din Emmaljunga vagn på exempelvis stränder eller andra smutsiga och våta förhållanden behöver bromsen extra underhåll. Utför ovan nämnda underhåll vid behov.

Skötsel och underhåll

Tvättråd

- Sufflett:
Lyft av och fäll upp suffletten. Skölj av sufflettens insida (fodret) med ljummet vatten. Använd en mild tvålösning. Rengör nogga. Droptorka suffletten i utfällt läge.
- Klädsel och 5-punktssele:
Lyft av klädseln från chassit. Lossa sittplattan (förvara den sedan på en torr plats). Handtvätta klädseln i ljummet vatten. Använd en mild tvållösning. Rengör nogga. Droptorka klädseln. Sedan du lossat klädseln kommer du åt 5-punktssele. Torka av nylonbanden och plastdetaljerna med en fuktig trasa. Ingen handtvätt. Se till att selet är torr innan du sätter tillbaka klädseln.
- Frambåge och frambågsskydd:
Lossa frambågsskyddet från frambågen. Handtvätta i ljummet vatten. Använd en mild tvållösning vid tvätt av frambågsskyddets utsida. Hantera insidan (non-woven material) varsamt. Droptorka.
- Liggdel:
Ta bort sufflett och madrass. Torka av klädselns utsida och fodret med en fuktig trasa. Ingen handtvätt. Torka liggdelen i utfällt läge. Se till att underdelens träplatta inte blir blöt.

Övrig information

- Strykning: Vid strykning ska alla tygdetaljer skyddas med en duk av 100 % ren bomull som placeras mellan strykjärn och tyg. För klädselns utsida (100 % polyester) och fodret används medelvarmt strykjärn (110°C).
- Se till att allting är torrt innan du monterar vagnen på nytt. Kontrollera alla sömmar och kanter på sittdelens undersida och ryggstödsfickan.
- Du kan impregnera klädseln på nytt efter tvätten. Gör alltid detta innan du monterar vagnen på nytt.

VARNING

- Låt inga barn vara i vagnen under de första 24 timmarna efter impregnering.

VARNING

- Kontrollera alltid att du monterar vagnen korrekt efter anvisningarna i denna instruktionsmanual. Kontrollera att sittdelen och fotstödet är i korrekt läge innan du åter monterar vagnen och använder den på nytt.

VIKTIGT

Tvättråd för Leatherette klädsel:

Klädsel i Leatherette konstläder får inte tvättas enligt ovan nämnda anvisningar. Leatherette klädsel får enbart tvättas med en droppe ofärgat diskmedel och torkas av med våt trasa, torkas i rumstemperatur.

Service dokumentation

Din barnvagn behöver regelbundet underhåll och kontroll. Vi rekommenderar att du regelbundet låter utföra service av produkten och följer de föreslagna serviceintervallerna, eftersom de är en förutsättning för bibehållen kvalitet och säkerhet. Servicen kan bidra till att minska slitaget på din vagn.

Anlita alltid en auktoriserad Emmaljunga återförsäljare för att utföra servicen. Efter varje genomförd service får du ett protokoll över vad som är kontrollerat och eventuellt åtgärdat samt en notering med datum att servicen är utförd. Innan vagnen levererades från fabriken har den genomgått noggranna kontroller och tester. Ytterligare en kontroll gjordes strax innan vagnen överlämnades till dig för att säkerställa att den uppfyller alla säkerhets- och kvalitetskrav. Utöver den regelbundna servicen från din återförsäljare är det mycket viktigt att du själv kontrollerar och underhåller din vagn, läs mer om detta i avsnittet Skötsel och underhåll.

Chassinummer

Leverans kontroll

0

_____ Datum, stämpel, kundens namn, underskrift;

6 mån kontroll

6

_____ Datum, stämpel, kundens namn, underskrift;

12 mån kontroll

12

_____ Datum, stämpel, kundens namn, underskrift;

24 mån kontroll

24

_____ Datum, stämpel, kundens namn, underskrift;

36 mån kontroll

36

_____ Datum, stämpel, kundens namn, underskrift;

Leveranskontroll

1. Kontroll av rätt levererat antal.

Viking Chassi

- 1 st. Hopfällt chassi med varukorg
- 2 st. Hjul
- 2 st. Svängbara framhjul
- 1 st. Instruktionsmanual

Viking Sittdel

- 1 st. Sittdel med 5-punktssele
- 1 set Axelvaddar för sele
- 1 st. Sufflett
- 1 st. Sittdelsklädsel
- 1 st. Frambågsskydd

Viking Korg

- 1 st. Liggdelen
- 1 st. Sufflettklädsel
- 1 st. Fotsack till liggdel
- 1 st. Madrass

2. Chassits funktion.

Fäll upp vagnen.

- Kontrollera chassilåsens funktion på båda sidor.
- Kontrollera säkerhetshakens / säkerhetsknapparnas funktion. Gör det genom att fälla vagnen och kontrollera att säkerhetshaken / säkerhetsknapparna aktiveras och förhindrar hopfällning.
- Kontrollera att sittdelen / liggdelen klickar i chassit och att den låses fast på båda sidor.
- Kontrollera säkerhetsseleens funktion på sittdelen genom att spänna fast och låsa upp selen.
- Kontrollera styresjusteringen genom att fälla / dra styret uppåt och neråt. Styret ska låsas i respektive läge.
- Kontrollera Emmaljunga Adjustable Comfort System 3 olika lägen på båda sidor om chassit.
- Kontrollera att ryggen på sittdelen går att justera och låser i sina fyra lägen.
- Kontrollera att fotbrädan på sittdelen går att justera och låser i sina två lägen.

3. Hjul och broms.

- Fetta in axeltapparna.
- Sätt på hjulen och kontrollera att hjullåsen låser.
- Kontrollera att parkeringsbromsen låser båda bakhjulen.

4. Okulär översyn.

- Kontrollera att alla nit- och skruvförband ser korrekt sammanbundna ut.
- Kontrollera att alla knappar och dragkedjor på klädseln och varukorgen är knäppta/stängda.
- Kontrollera mot eventuella övriga synbara avvikelser på chassi, klädsel, varukorg och hjul.

Servicekontroll

Basservice

6 mån 12 mån 24 mån 36 mån

Chassits / Sittdelens / Liggdelens funktion

Kontrollera chassilåsen funktion på båda sidor.

<input type="checkbox"/>	<input type="checkbox"/>	<input type="checkbox"/>	<input type="checkbox"/>
--------------------------	--------------------------	--------------------------	--------------------------

Kontrollera säkerhetshakens / säkerhetsknapparnas funktion, genom att fälla vagnen och kontrollera att säkerhetshaken / säkerhetsknappen aktiveras och förhindrar hopfällning.

<input type="checkbox"/>	<input type="checkbox"/>	<input type="checkbox"/>	<input type="checkbox"/>
--------------------------	--------------------------	--------------------------	--------------------------

Kontrollera att sittdelen /liggdelen klickar i chassit och att den låses fast på båda sidor.

<input type="checkbox"/>	<input type="checkbox"/>	<input type="checkbox"/>	<input type="checkbox"/>
--------------------------	--------------------------	--------------------------	--------------------------

Kontrollera säkerhetsселens funktion på sittdelen genom att spänna fast och låsa upp selen.

<input type="checkbox"/>	<input type="checkbox"/>	<input type="checkbox"/>	<input type="checkbox"/>
--------------------------	--------------------------	--------------------------	--------------------------

Kontrollera styresjusteringen genom att fälla / dra styret uppåt och neråt. Styret ska låsas i respektive läge.

<input type="checkbox"/>	<input type="checkbox"/>	<input type="checkbox"/>	<input type="checkbox"/>
--------------------------	--------------------------	--------------------------	--------------------------

Kontrollera Emmaljunga Adjustable Comfort System 3 olika lägen på båda sidor om chassit.

<input type="checkbox"/>	<input type="checkbox"/>	<input type="checkbox"/>	<input type="checkbox"/>
--------------------------	--------------------------	--------------------------	--------------------------

Kontrollera att ryggen går att justera och låser i sina fyra lägen.

<input type="checkbox"/>	<input type="checkbox"/>	<input type="checkbox"/>	<input type="checkbox"/>
--------------------------	--------------------------	--------------------------	--------------------------

Kontrollera att fotbrädan går att justera och låser i sina två lägen.

<input type="checkbox"/>	<input type="checkbox"/>	<input type="checkbox"/>	<input type="checkbox"/>
--------------------------	--------------------------	--------------------------	--------------------------

Hjul och broms

Kontrollera att hjulen går att ta av och på samt låser på axlarna.

<input type="checkbox"/>	<input type="checkbox"/>	<input type="checkbox"/>	<input type="checkbox"/>
--------------------------	--------------------------	--------------------------	--------------------------

Kontrollera att parkeringsbromsen låser båda bakhjulen.

<input type="checkbox"/>	<input type="checkbox"/>	<input type="checkbox"/>	<input type="checkbox"/>
--------------------------	--------------------------	--------------------------	--------------------------

Okulär översyn

Kontrollera att alla nit- och skruvförband ser korrekt sammanbundna ut.

<input type="checkbox"/>	<input type="checkbox"/>	<input type="checkbox"/>	<input type="checkbox"/>
--------------------------	--------------------------	--------------------------	--------------------------

Kontrollera att alla knappar och dragkedjor är hela och knäppta/stängda.

<input type="checkbox"/>	<input type="checkbox"/>	<input type="checkbox"/>	<input type="checkbox"/>
--------------------------	--------------------------	--------------------------	--------------------------

Kontrollera mot eventuella övriga synbara avvikelser på chassi, klädsel, varukorg och hjul.

<input type="checkbox"/>	<input type="checkbox"/>	<input type="checkbox"/>	<input type="checkbox"/>
--------------------------	--------------------------	--------------------------	--------------------------

Smörjning

Rengör och smörj hjul, axlar, chassilåsen, fotbrädan och säkerhetshaken.

<input type="checkbox"/>	<input type="checkbox"/>	<input type="checkbox"/>	<input type="checkbox"/>
--------------------------	--------------------------	--------------------------	--------------------------

Övriga noteringar (ytterliggare utförda justeringar eller utbytta detaljer)

--

Emmaljunga[®]

Svenska

Inhalt

Inhalt.....	
Verpackungsinhalt	26
Original Emmaljunga Zubehör.....	26
Wichtige Sicherheitshinweise	27-31
Zusammenbau und Verwendung des Gestells.....	32-35
Zusammenbau und Verwendung des Sitzaufsatzes.....	35-39
Zusammenbau und Verwendung der Liegewanne	40-42
Pflege und Wartung.....	43-45
Service-Unterlagen.....	42
Auslieferungskontrolle	46
Service-Protokoll	47

Verpackungsinhalt

Viking Gestell

- 1 Zusammengelegtes Gestell mit Warenkorb
- 2 Räder
- 2 Vorderräder schwenkbar
- 1 Gebrauchsanweisung

Viking Sitzaufsatz

- 1 Sitzeinheit (mit befestigtem 5-Punkt Gurt)
- 1 Set Schulterpolster für Gurt
- 1 Verdeck/Dach
- 1 Sitzbezug
- 1 Frontbügelabdeckung

Viking Liegewanne

- 1 Liegewanne
- 1 Verdeckstoff
- 1 Winddecke für Liegewanne
- 1 Matratze

Original Emmaljunga Accessoires

Für höchste Sicherheit und Komfort empfehlen wir Ihnen, nur Original Emmaljunga Zubehör zu verwenden. Information darüber, welches Zubehör zu Ihrem Wagen passt, finden Sie in unserem Katalog, unserer Website www.emmaljunga.de oder bei einem unserer autorisierten Emmaljunga Fachhändler.

Wichtige Sicherheitshinweise

Lesen Sie die Anleitungen vor Gebrauch der Ware sorgfältig und bewahren Sie sie für spätere Rückfragen auf. Wenn Sie diese Hinweise nicht beachten, kann die Sicherheit Ihres Kindes beeinträchtigt werden.

WICHTIG - Anleitung für spätere Rückfragen aufbewahren.

ACHTUNG! Diese Gebrauchsanweisung bezieht sich auf Gestell, Sitzaufsatz und Liegewanne. Daher ist es äusserst wichtig, dass Sie diese Gebrauchsanweisung immer durchlesen, falls weitere Zubehörteile (Sitzteil oder Wanne) zu späterem Zeitpunkt hinzugekauft werden.

WARNUNG Lassen Sie Ihr Kind nie unbeaufsichtigt.

WARNUNG Vergewissern Sie sich vor Gebrauch, dass alle Verriegelungen geschlossen sind.

WARNUNG Vergewissern Sie sich, dass Ihr Kind beim Aufklappen und Zusammenklappen des Wagens außer Reichweite ist, um Verletzungen zu vermeiden.

WARNUNG Lassen Sie Ihr Kind nicht mit dem Wagen spielen.

WARNUNG Verwenden Sie einen Sicherheitsgurt, sobald Ihr Kind selbstständig sitzen kann.

WARNUNG Diese Sitzeinheit ist für Kinder unter 6 Monaten nicht geeignet.

WARNUNG Verwenden Sie immer das Rückhaltesystem.

WARNUNG Es ist zu überprüfen, dass der Kinderwagen aufsatz oder die Sitzeinheit oder der Autokindersitz vor Gebrauch korrekt eingerastet ist.

WARNUNG Dieses Produkt ist nicht zum Joggen oder Skaten geeignet.

Warnhinweise gemäß EN 1888-1:2018, EN1888-2:2018

WARNUNG Sie sind für die Sicherheit des Kindes verantwortlich. Schnallen Sie das Kind immer an und lassen Sie das Kind nie unbeaufsichtigt. Das Kind darf beim Verstellen von einstellbaren Bedienungselementen nicht mit beweglichen Teilen in Berührung kommen. Das Fahrzeug verlangt normale Instandhaltung des Benutzers. Ein Überladen, ein unsachgemäßes Zusammenlegen oder die Nutzung von nicht zugelassenem Zubehör kann das Fahrzeug beschädigen oder zerstören. Lesen Sie die Gebrauchsanweisung

WARNUNG Befolgen Sie die Anweisung des Herstellers.

WARNUNG Stellen Sie die Bremse bei jedem Parken fest.

Wichtige Sicherheitshinweise

WARNUNG Lassen Sie Ihr Kind nie unbeaufsichtigt.

WARNUNG Fahren Sie keine weiteren Kinder oder Taschen auf dem Fahrzeug

WARNUNG Das Kind darf beim Verstellen von einstellbaren Bedienungselementen nicht mit beweglichen Teilen in Berührung kommen.

WARNUNG Lassen Sie Ihr Kind nie unbeaufsichtigt!

Zum Vermeiden von Verletzungen oder Todesfällen:

WARNUNG Stellen Sie die Bremse bei jedem Parken fest.

WARNUNG Lassen Sie Ihr Kind nie unbeaufsichtigt.

WARNUNG Schnallen Sie das Kind immer mit dem Gurtsystem an.

WARNUNG Fahren Sie keine weiteren Kinder oder Taschen auf dem Fahrzeug

WARNUNG Das Kind darf beim Verstellen von einstellbaren Bedienungselementen nicht mit beweglichen Teilen in Berührung kommen.

WARNUNG Bei Nichtbenutzung lösen Sie die Schultergurte vom Beckengurt und/oder schließen Sie die Schnalle.

WARNUNG Benutzen Sie die Liegewanne nicht, wenn sich das Kind ohne Hilfe aufrichten kann.

WARNUNG Benutzen oder parken Sie das Fahrzeug nicht in der Nähe von offenem Feuer oder beim Entstehen von Hitze wie z.B. Radiatoren

WARNUNG Vermeiden Sie Stufen, Treppen oder Rolltreppen wenn möglich. Bei Benutzung der Rolltreppe unterhalb des Wagens stehen

WICHTIG - Anleitungen für spätere Rückfragen aufbewahren.

WARNUNG Dieses Produkt ist nur für ein Kind geeignet, das sich noch nicht selbst aufsetzen kann

WARNUNG Nur auf einem festen, waagerechten, trockenem Untergrund verwenden

WARNUNG Lassen Sie andere Kinder nicht unbeaufsichtigt in der Nähe der Tragetasche spielen

WARNUNG Verwenden Sie die Tragetasche nicht, wenn Teile gebrochen oder eingerissen sind oder fehlen.

Wichtige Sicherheitshinweise

- WARNUNG** Verwenden Sie nur Ersatzteile, die vom Hersteller geliefert oder genehmigt sind.
- WARNUNG** Beachten Sie die Risiken, die von offenem Feuer und anderen Hitzequellen wie elektrischen Heizgeräten, Gasflammen usw. ausgehen, wenn sich diese in unmittelbarer Nähe der Tragetasche befinden.
- WARNUNG** Überprüfen Sie regelmässig die Griffe und den Boden der Liegewanne/ Tragetasche auf Beschädigungen oder Abnutzungserscheinungen
- WARNUNG** Bitte vor dem Tragen oder Anheben des Liegeteils immer die Rückenstütze in die Liegeposition bringen
- WARNUNG** Bei der Nutzung des Liegeteils müssen Sie sich sicherstellen, dass sich der Kopf des Kindes in einer höheren Position als der Rest des Körpers befindet.
- WARNUNG** Bitte legen Sie keine zusätzlichen Matratzen auf die bereits mitgelieferte Matratze.
- WARNUNG** Bitte bringen Sie die einstellbaren Tragegurte in die richtige Position, bevor Sie die Liegewanne tragen.
- WARNUNG** Lassen Sie die flexiblen Tragegriffe nicht im Inneren der Tragetasche.

Warnungstext gemäss DIN EN 1466:2014, Tragetasche.

- WARNUNG** Vom Hersteller nicht zugelassene Zubehörteile oder Ersatzteile dürfen nicht verwendet werden.
- WARNUNG** Es kann gefährlich sein, Ihr Kind unbeaufsichtigt zu lassen.
- WARNUNG** Am Schieber befestigte Lasten beeinträchtigen die Standfestigkeit des Wagens.
- WARNUNG** Verwenden Sie den Schrittgurt immer in Verbindung mit dem Beckengurt.
- WARNUNG** Ziehen Sie niemals einen Wagen mit schwenkbaren Vorderrädern hinter sich her. Der Wagen kann sich aufschaukeln, was zu einem Sicherheitsrisiko führen kann wenn Sie nicht vorsichtig und aufmerksam sind.
- WARNUNG** Dieses Produkt ist konstruiert und gebaut nach Standard DIN EN1888/EN1466. Dieses Produkt soll nicht als medizinisches

Wichtige Sicherheitshinweise

- Hilfsmittel oder Ausrüstung verwendet werden. Wenn Ihr Kind spezielle medizinische Bedürfnisse/Anforderungen im Zusammenhang mit dem Transport hat, konsultieren Sie bitte Ihren Arzt.
- WARNUNG** Nehmen Sie keine Veränderungen am Produkt vor, da dies die Sicherheit Ihres Kindes gefährden könnte. Für Veränderungen am Produkt trägt der Hersteller keine Verantwortung.
- WARNUNG** Verwenden Sie dieses Produkt nicht bei starkem Wind oder Unwetter.
- WARNUNG** Bitte beachten Sie, dass Zug- oder Bahnstationen hohe Druckveränderungen in der Luft verursachen können (Wind oder Vakuum). Stellen Sie niemals das Produkt in die Nähe von Gleisen ohne beide Hände am Schieber zu halten, da die Bremse alleine möglicherweise nicht ausreichend sein kann um Ihren Wagen sicher am Platz zu halten.
- WARNUNG** Überqueren Sie keine Bahngleise wenn sich Ihr Kind im Wagen befindet. Die Räder könnten in den Schienen hängenbleiben.
- WARNUNG** Halten Sie Ihr Kind beim Auf- oder Zusammenklappen des Wagens immer vom Wagen fern.
- WARNUNG** Beim Transport in öffentlichen Verkehrsmitteln (Bus, U-Bahn, Zug, etc.) ist es nicht ausreichend, nur die Feststellbremse des Wagens zu verwenden. Der Wagen kann starken äusseren Belastungen ausgesetzt werden (schnelles Bremsen, Kurven, Schlaglöcher, Beschleunigung), für die der Wagen nicht getestet ist gemäss der Kinderwagennorm EN1888. Folgen Sie den Anweisungen und Instruktionen für sichere Beförderung und Transportbefestigung von Kinderwagen, die der Betreiber von öffentlichen Verkehrsmitteln zur Verfügung stellen muss.
- WARNUNG** Von Feuer fernhalten.
- WARNUNG** Der Mantel enthält eine kontrollierte Menge an PAH (Polycyclische aromatische Kohlenwasserstoffe). Behandeln Sie den Mantel mit Vorsicht, dieser darf wie auch der Schlauch nur durch Fachleute repariert oder gewechselt werden. Lassen Sie Kinder nie mit dem Wagen oder den Mänteln spielen. Sollte der Wagen nicht genutzt werden.
- WARNUNG** Sollte er außerhalb der Reichweite von Kindern aufbewahrt werden.

Wichtige Sicherheitshinweise

- Die Sicherheit Ihres Kindes liegt in Ihrer Verantwortung.
- Dieses Produkt ist nur für den Transport von einem Kind mit einem Gewicht von maximal 15 kg oder 4 Jahren vorgesehen, was davon zu erst eintrifft. Der Wagen darf nur für die Anzahl von Kindern verwendet werden, für die er konstruiert ist.
- Die Sitzeinheit ist für Kinder unter 6 Monaten nicht geeignet. Verwenden Sie die Sitzeinheit erst, wenn Ihr Kind selbständig sitzen kann.
- Die Wanne/Tragetasche (Zubehör) kann nur für den Transport eines Kindes im Alter von 0 bis 6 Monaten benutzt werden. Dieses Produkt ist für ein Kind geeignet, das nicht selbständig sitzen, sich herumdrehen und sich nicht auf seine Hände und Knie hochstemmen kann. Maximales Gewicht des Kindes: 9 kg
- Das Viking-Gestell darf nur verwendet werden mit einer Viking Liegewanne oder einem Viking Sitzaufsatz.
- Beachten Sie die Pflege- und Instandhaltungsanweisungen.
- Die Sicherheitshinweise und Anweisungen in der Gebrauchsanweisung können nicht alle möglichen Bedingungen und unvorhersehbaren Situationen abdecken, die auftreten können. Es versteht sich von selbst, dass gesunder Menschenverstand, Vorsicht und Sorgfalt Faktoren sind, die nicht in dieses Erzeugnis eingebaut werden können. Diese Faktoren liegen in der Verantwortung der/s Menschen, der das Produkt nutzt und bedient.
- Es ist wichtig, dass diese Anweisungen von jedem Benutzer verstanden und angewandt werden. Informieren und instruieren Sie jede Person, die das Produkt und das Zubehör nutzt, besonders wenn das Produkt nur eine kurze Zeit benutzt wird.
- Das maximale Gewicht für ein Kind beim Nutzen des Rollbrettes beträgt 20 KG.
- Maximal ein Zubehöerteil des Kinderwagens gleichzeitig verwenden, z. B. Toddler-Rollbrett, oder Autositzadapter.
- Keine Gegenstände auf dem Verdeck platzieren. Den Kinderwagen nie ohne Verdeck benutzen.
- Sollten Teile dieser Anleitung unklar und weitere Erklärungen nötig sein, wenden Sie sich bitte an einen autorisierten Emmaljunga-Händler, der Ihnen weiter helfen wird.
- Der Kinderwagen ist nur für den Transport gedacht. Kinderwagen niemals als Bett für Ihr Kind benutzen.
- Kinderwagen niemals mit Kind ohne angezogene Bremse stehenlassen.
- Die Bremse sollte immer angezogen sein, wenn Sie Ihr Kind aus dem Wagen heben oder hineinlegen.
- Kinderwagen niemals an einem Hügel oder auf unebener Fläche abstellen.
- Niemals auf die Fußstütze setzen oder stellen. Die Fußstütze darf nur als Unterstützung für die Füße und Beine eines (1) Kindes genutzt werden. Jegliche andere Nutzung kann zu ernststen Personenschäden führen. Die Maximalladung für die Fußstütze beträgt 3 kg.
- Das Produkt nie verwenden, wenn ein Teil defekt oder beschädigt ist.
- Vor Verwendung die sichere Befestigung aller Reißverschlüsse und Druckknöpfe kontrollieren.
- Vor dem Zusammenklappen des Kinderwagens stets das Kind herausheben.
- Keine zusätzlichen Matratzen in den Liegeaufsatz legen. Nur die Original Emmaljunga Matratze verwenden.
- Überladung, inkorrektes Zusammenfallen oder nicht zugelassenes Zubehör können zur Verletzung Ihres Kindes oder Ihrer Kinder und/oder zur Beschädigung des Kinderwagens führen.
- Sämtliche am Schieber und/oder an der Rückseite der Rückenlehne und/oder an den Seiten des Wagens angebrachte Lasten beeinträchtigen die Standsicherheit des Wagens.
- Das zulässige maximale Gewicht für die Warenkorb beträgt 5 kg. Schwere Gegenstände immer in der Mitte der Ablage platzieren. Der Kinderwagen kann instabil werden, wenn das Gewicht in der Ablage ungleich verteilt ist.
- Nur original Ersatzteile von Emmaljunga verwenden.
- Gegenstände im Warenkorb dürfen nicht über die Seiten hinausragen, weil sie sich in den Speichen verfangen könnten.
- Der Sitz- oder Liegeaufsatz darf nicht als Autositz verwendet werden.
- Die Außenlänge und Breite des Viking-Liegeaufsatzes betragen 795 mm/360 mm.
- Wenn Sie das Produkt identifizieren möchten, finden Sie einen Aufkleber mit dem Modellnamen sowie der Seriennummer auf dem Gestell/der Wanne/der Tragetasche.
- Bei der Benutzung der Autoschale in Kombination mit dem Gestell ersetzt diese keine Wanne, Tragetasche oder Bett. Sollte das Kind schlafen müssen, so sollte es in ein geeignetes Bett gelegt werden.

Zusammenbau und Verwendung des Gestells

WARNUNG

Vergewissern Sie sich, dass Ihr Kind beim Aufklappen und Zusammenklappen des Wagens außer Reichweite ist, um Verletzungen zu vermeiden.

Aufklappen des Gestells

- Stellen Sie die Bremsvorrichtung fest.
- Klappen Sie das Gestell auf, indem Sie den Schieber ausklappen und gleichzeitig auf dem Gestell dagegenhalten.

WARNUNG

- Immer darauf achten, dass die Gestellverriegelung (2) und die Knöpfe (3) am Gestellschloss in geschlossener Stellung einrasten.
- Der Sicherheitsbügel (1) wird aktiviert, damit unbeabsichtigtes Zusammenklappen verhindert wird, wenn sich die Gestellverriegelung nicht in geschlossener Stellung befindet.
- Vor Verwendung des Wagens immer kontrollieren, dass sich beide Gestellverriegelungen in verriegelter Stellung befinden.

Montage der Räder

- Entfernen Sie die Kunststoffschoner von der Gestellachse. Für zukünftige Lagerung aufbewahren.
- Drücken Sie den Arretierungsknopf (4) der Radkappe (4a) ganz ein und schieben Sie das Rad (mit Zahnrad) soweit es geht auf die Bremsachse. Lassen Sie den Knopf los und ziehen Sie das Rad zu sich, bis es mit einem "Klick" einrastet. Wiederholen Sie das mit dem zweiten Rad. Ziehen Sie noch einmal um zu überprüfen, ob die Räder auch fest sitzen.

WICHTIG

- Die Räder sind eingefettet und können Textilien verschmutzen. Bitte beachten Sie auch, dass die Räder abfärben können, daher den Wagen nicht auf hellen Bodenbelägen abstellen.
- Erstickungsgefahr: Bewahren Sie die Kunststoffschoner und Plastiktüten außerhalb der Reichweite von Kindern auf.

Befestigen der Vorderräder am Gestell:

(Nur für Gestelle mit abnehmbaren Vorderrädern)

- Drücken Sie den Knopf (5) und stecken das Rad in die dafür vorgesehene Öffnung (6).

Wichtig:

- Überprüfen Sie vor der Nutzung, ob das Rad korrekt arretiert ist.
- Befestigen Sie den Warenkorb gemäss der beigefügten Instruktion.

Feststellen und Lösen der Bremsvorrichtung

- Stellen Sie die Bremsvorrichtung (7) fest, indem Sie sie mit Ihrem Fuß nach unten drücken.
- Lösen Sie die Bremsvorrichtung, indem Sie sie nach oben ziehen.

WARNUNG

- Lassen Sie den Wagen niemals stehen, ohne die Bremsvorrichtung festzustellen.
- Parken Sie nicht bergauf oder bergab.
- Die Bremse muss immer festgestellt sein, wenn Sie Ihr Kind/Ihre Kinder in den Wagen setzen oder herausnehmen.
- Kontrollieren Sie, dass die Zahnkränze fest auf allen Rädern sitzen
- Kontrollieren Sie stets, dass der Bremspin fest in den Zahnkränzen der Rädern sitzt, wenn der Wagen gebremst ist.

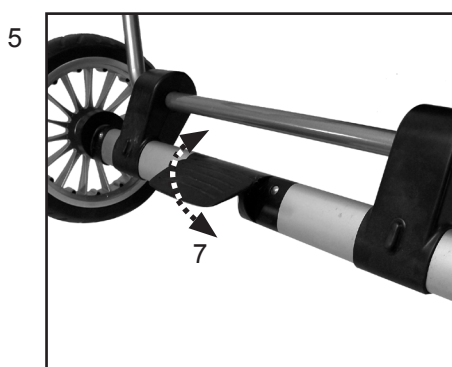
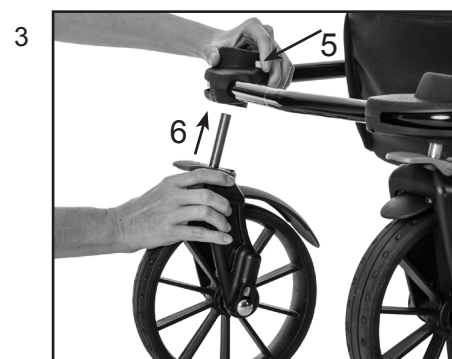
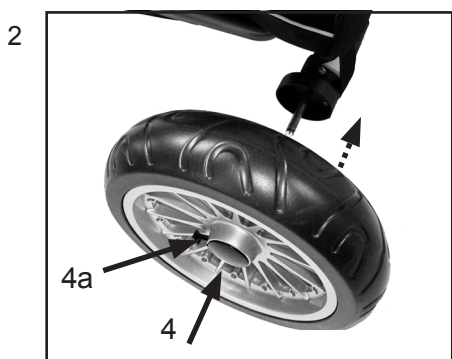
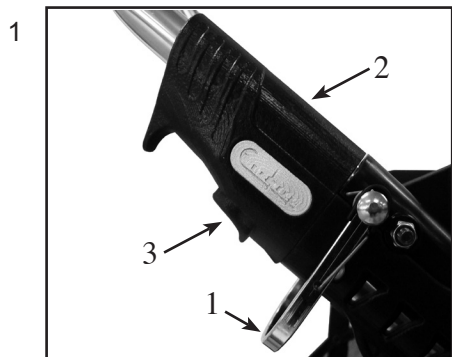

Zusammenbau und Verwendung des Gestells

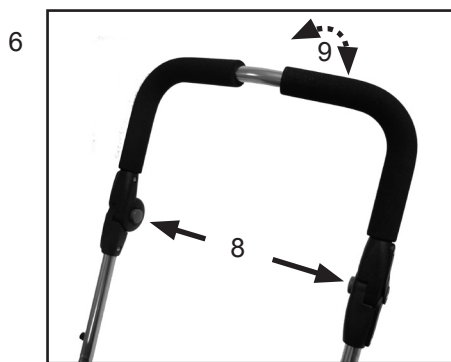

Verstellung der Schieberhöhe

- Drücken Sie gleichzeitig auf die beiden grauen Knöpfe (8) auf der Innenseite des Schiebers. Halten Sie die Knöpfe gedrückt und bringen Sie den Schieber in die gewünschte Position (9).

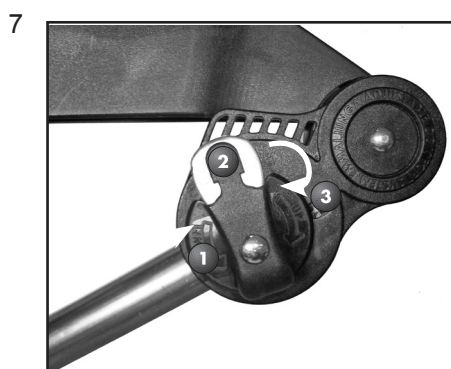

Emmaljunga Adjustable Comfort System

- Die verstellbaren Positionen am Gestell ermöglichen, dass Sie unterschiedliche Neigungen der Wanne / des Sitzteiles wählen können, um den Komfort für Ihr Kind zu maximieren.

So regulieren Sie die Neigung am Gestell

- Mit der verstellbaren Neigung können Sie Wanne/Sitzteil in drei verschiedene Neigungen einstellen:

1. Niedrig
2. Mittel
3. Hoch



Regulierung der Neigung

- Regulieren Sie die Neigung, durch Herausziehen des Schlosses (10) und gleichzeitiges Drehen des Knopfes, so dass dieser in eines der Löcher 1, 2 oder 3 einrastet. An der anderen Gestellseite wiederholen. Kontrollieren Sie, dass auf beiden Seiten die gleiche Stellung verwendet wird.
- Die Verstellung der Neigung lässt sich am einfachsten bei zusammengeklapptem Fahrgestell durchführen.

WARNUNG

- Die Einstellung der Neigung muß auf beiden Seiten des Fahrgestells übereinstimmen (Hebel in gleicher Position), da das Gestell sonst ungleichmäßig belastet und dadurch beschädigt werden kann.
- Bei der Verstellung der Neigung dürfen sich keine Kinder im Wagen befinden!

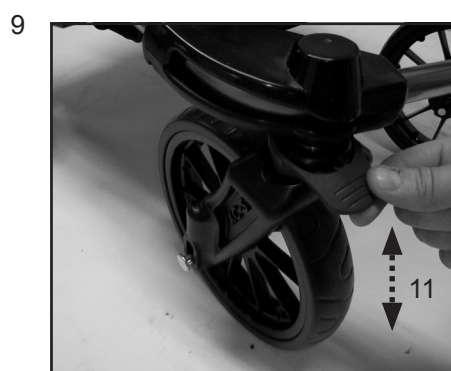

Die Vorderräder können festgestellt werden oder sind 360 Grad schwenkbar.

- Die Räder werden in Geradeausstellung durch Hinunterdrücken des Feststellringes (11) fixiert.
- Die Räder sind frei drehbar, wenn der Feststellring in der oberen Position ist.

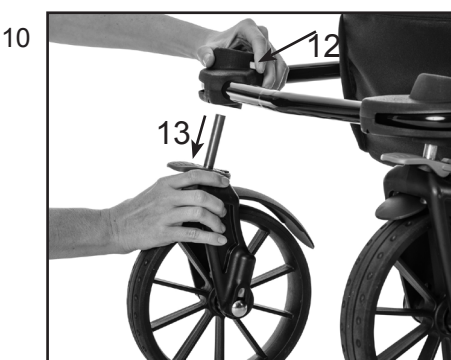

Entfernen der Vorderräder vom Gestell:

(Nur für Gestelle mit abnehmbaren Vorderrädern)

- Drücken Sie den Knopf (12) und entnehmen das Rad (13) aus der Führung.

Zusammenbau und Verwendung des Gestells

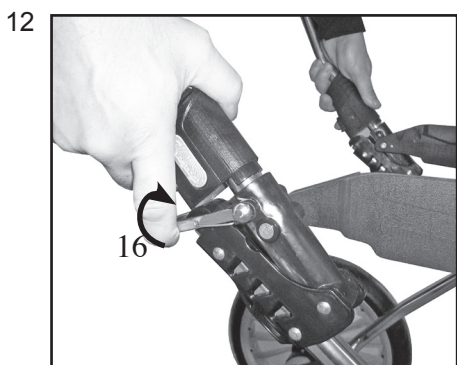
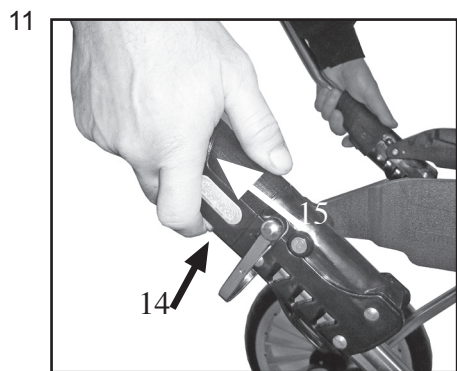

WARNUNG

Vergewissern Sie sich, dass Ihr Kind beim Aufklappen und Zusammenklappen des Wagens außer Reichweite ist, um Verletzungen zu vermeiden.

Das Kind darf beim Verstellen von einstellbaren Bedienelementen nicht mit beweglichen Teilen in berührung kommen.

Zusammenklappen des Wagens

- Klappen Sie die Rückenlehne in die unterste Position indem Sie die Sperre ziehen und die Rückenlehne in die unterste Position bringen.

WICHTIG

- Die Rückenlehne muss immer in die unterste Position geklappt werden bevor der Wagen zusammengeklappt wird. **ACHTUNG!** Die unterste Liegeposition ist nur für das Zusammenklappen des Wagens vorgesehen.
- Beim Zusammenklappen: Stellen Sie den Comfort System Hebel in die oberste Position, um Druckstellen an den Hinterrädern zu vermeiden, während der Wagen zusammengeklappt ist.
- Lassen Sie die Vorderräder frei drehen, indem Sie den Feststellring nach oben drücken.
- Gestell durch gleichzeitiges Drücken der Knöpfe (14) an beiden Seiten und Ziehen der Gestellverriegelung nach hinten (15) zusammenklappen.
- Heben Sie die Nebenfixierung (16) an und falten Sie den Schieber nach vorne.

WICHTIG

- Kontrollieren Sie dass der Sitzbezug nicht zwischen Schieber und Sitzaufsatz eingeklemmt ist.
- Um das Gestell noch kompakter zu machen, entfernen Sie die Hinterräder indem Sie auf die Knöpfe auf den Radnaben drücken und die Räder von den Achsen ziehen.
- Wischen Sie die Achsenden ab, bevor Sie die Räder wieder anbringen.

WARNUNG

- Ziehen Sie niemals einen Wagen mit schwenkbaren Vorderrädern hinter sich her,. Der Wagen kann sich aufschaukeln, was zu einem Sicherheitsrisiko führen kann wenn Sie nicht vorsichtig und aufmerksam sind.

Transportklemme

Am Gestell ist eine Transportklemme befestigt.

- Klappen Sie das Gestell zusammen und lassen Sie die Klemme am Gestellrahmen einrasten, um das Gestell zu verriegeln.

Zusammenbau und Verwendung des Sitzaufsatzes

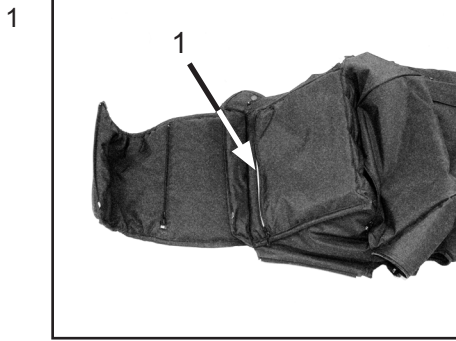

Entfernen/Aufziehen des Sitzbezuges

- Der Sitzbezug ist bei Lieferung montiert und kann zum Waschen entfernt werden.
- Vor der Wäsche entfernen Sie das Sitzbrett aus Holz auf der Rückseite des Bezuges. Öffnen Sie dazu den Reißverschluss (1).

WICHTIG

- Beachten Sie die Waschanleitung in dieser Gebrauchsanweisung im Abschnitt Pflege und Wartung

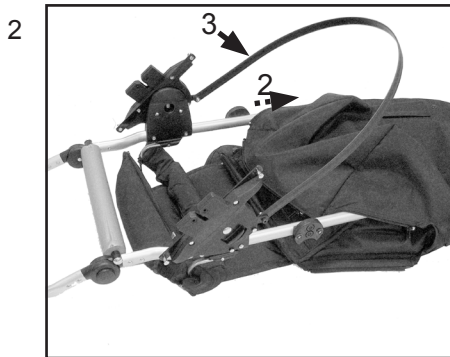

- Öffnen Sie alle Reißverschlüsse des Bezuges. Schieben Sie das Sitzbrett ein. Schieben Sie den Aluminiumrahmen wie abgebildet ein (2).
- Der schwarze Plastikgurt (3) muss außerhalb liegen.

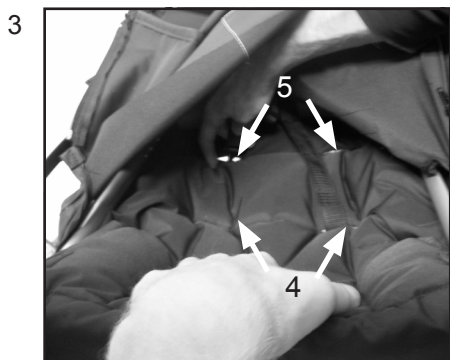

- Je nach Grösse Ihres Kindes, ziehen Sie die Schultergurte durch die Öffnungen (4) alternativ (5) durch die Rückenlehne am Stoff und zur Vorderseite heraus.

- Ziehen Sie die Schulterpolster auf



- Je nach Grösse Ihres Kindes, ziehen Sie den Schrittgurt durch die Öffnung (6) alternativ (7) durch den Stoff und die Sitzplatte.



- Befestigen Sie den Plastikgurt mit den beiden Klettverschlüssen am Sitzbezug.

Zusammenbau und Verwendung des Sitzaufsatzes



- Kontrollieren Sie dass alle 5 Reißverschlüsse geschlossen sind.
 - am Sitzbrett
 - einer unter dem Sitz (8)
 - einer an der Fußstütze (9)
 - einer auf jeder Seite des Sitzaufsatzes neben den schwarzen Plastikabdeckungen (10 und 11)

WARNUNG

- Vor Verwendung des Wagens, prüfen Sie dass alle Sitzbezüge ordnungsgemäss befestigt sind und dass alle 5 Reissverschlüsse korrekt geschlossen sind.



Montage des Verdecks

- Klicken Sie beide Verdeck-Clipse am Sitzrahmen fest.

Höhenverstellung des Verdecks

- Sie können die Höhe des Verdecks verstellen, indem Sie das Verdeck am Sitzrahmen nach oben bzw. nach unten schieben.

WARNUNG

- Das Verdeck muss immer montiert sein, wenn der Wagen verwendet wird.

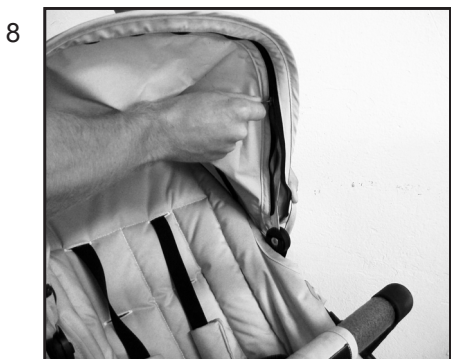

Entfernen des Verdeckstoffs

- Öffnen Sie den Reißverschluss und entfernen Sie den Stoff.



WARNUNG

• Scher- und Druckstellen

- Beachten Sie beim Anbringen eines Verdeckstoffs auf dem Aluminium-Verdeckrahmen Folgendes: Achten Sie darauf, dass der Verdeckrahmen wie in Abbildung 9 und 10 aufgebaut ist. Ein falscher Aufbau wie in Abbildung 11 und 12 gezeigt kann zu Scher- und Druckstellen führen.

Dies gilt sowohl für den Abbau zum Waschen als auch für den Austausch des Verdeckstoffs.



Zusammenbau und Verwendung des Sitzaufsatzes

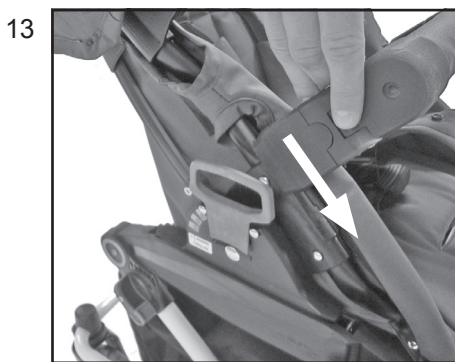

Zusammenbau des Frontbügels

- Schieben Sie beide Befestigungsteile am Ende des Frontbügels in die Plastikteile des Sitzteils.
- Der Schrittgurt wird mit den Druckknöpfen um den Frontbügel befestigt.

WARNUNG

- Prüfen Sie dass der Frontbügel fest ist wenn Ihr Kind im Wagen sitzt.
- Der Frontbügel wird entfernt indem Sie die beiden Halter in entgegengesetzter Richtung als bei der Montage ziehen.



Öffnen des Frontbügels

- Drücken Sie auf den Knopf (12) und öffnen Sie den Frontbügel.
- Der Frontbügel kann komplett abgenommen werden, indem Sie ihn an beiden Seiten öffnen.

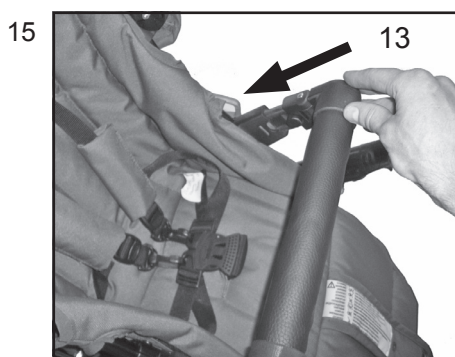

Schliessen des Frontbügels

- Senken Sie den Frontbügel und drücken Sie ihn zurück in die Halterung (13)

WARNUNG

- Der Frontbügel muss immer zusammengebaut sein, wenn der Wagen verwendet wird.
- Vor Verwendung, prüfen Sie dass der Frontbügel sicher am Sitzteil befestigt ist.

Zusammenbau und Verwendung des Sitzaufsatzes

16

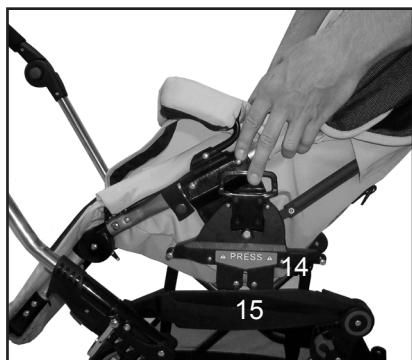

Aufsetzen und Abnehmen des Aufsatzes

- Aufsetzen: Betätigen Sie die Feststellbremse. Nehmen Sie den Aufsatz und drücken Sie die Easy Fix Halter (14) in die Aufnahmen auf beiden Seiten (15) bis sie mit einem ‚Klick‘ einrasten.
- Der Sitzaufsatz kann in beiden Richtungen befestigt werden.

WARNUNG

- Prüfen Sie immer vor Benutzung des Wagens, dass der Sitzaufsatz korrekt auf dem Gestell befestigt ist.

- **Abnehmen:** Betätigen Sie zuerst die Feststellbremse. Ziehen Sie auf beiden Seiten gleichzeitig die Handgriffe (16) und heben Sie den Aufsatz nach oben.
- Der Sitzaufsatz kann in beiden Richtungen befestigt werden.

17



WARNUNG

- Lassen Sie niemals ein Kind im Wagen sitzen, wenn Sie diesen auf- oder zusammenklappen.
- Halten Sie die Griffe fest, bis das Sitzteil ordnungsgemäß im Gestell eingerastet ist.

WICHTIG

- Prüfen Sie immer vor Benutzung des Wagens, dass der Sitzaufsatz korrekt auf dem Gestell befestigt ist.
- Tragen Sie niemals den Wagen am Aufsatz, wenn er auf dem Gestell befestigt ist.

18



Einstellung des Verdeckes

- Bringen Sie das Dach in die gewünschte Position, indem Sie den Frontbügel des Daches sanft nach vorne ziehen oder zurück schieben (17).

WICHTIG

- Tragen Sie die Sitzeinheit niemals am Dach.
- Tragen Sie niemals den Wagen am Aufsatz, wenn er auf dem Gestell befestigt ist.

ACHTUNG

- Wenn man das Verdeck am Schieber auf und ab bewegt könnten Kratzer entstehen. Halten Sie den Schieber deshalb frei von Staub und Schmutz.

19



Sonnendach

- Das Verdeck kann nach vorne gezogen werden, um besseren Sonnenschutz zu bieten.

Einstellung der Fußablage

- Die Fußstütze kann in verschiedenen Positionen fixiert werden. Die Fußstütze wird heruntergestellt indem Sie die Knöpfe (18) auf beiden Seiten hereindrücken. Halten Sie die Knöpfe gedrückt und bringen Sie die Fußstütze in die gewünschte Position (19).
- Um die Fußstütze in die waagerechte Position zu ziehen man sie nach oben.
- Eine automatische Einstellung in die oberste Position ermöglicht ein Zusammenklappen des Wagens in allen Sitzpositionen.

WARNUNG

- Lassen Sie Ihre Kinder niemals auf der Fußablage stehen.

20

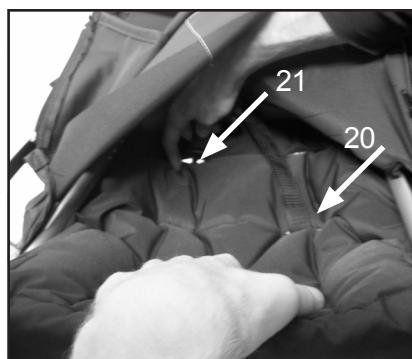

Positionsverstellung der Schultergurte

Verstellung von den unteren Öffnungen zu den höheren Öffnungen

Wenn Ihr Kind grösser geworden ist, empfehlen wir, den Schultergurt durch die oberen Öffnungen zu ziehen.

- Nehmen Sie die Schulterpolster vom Gurt ab
- Öffnen Sie alle Reissverschlüsse, um an die Rückenlehne zu kommen.
- Ziehen Sie die Schultergurte von den unteren Öffnungen (20) zu den höheren Öffnungen (21).

Zusammenbau und Verwendung des Sitzaufsatzes

21

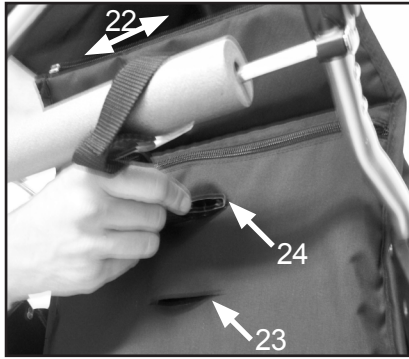

Positionsverstellung der Schrittgurte

Verstellung von den höheren Öffnungen zu den unteren Öffnungen

Um den Schrittgurt von den oberen zu den unteren Öffnungen zu bringen (20), folgen Sie oben genannten Schritten und ziehen Sie die Schrittgurte dann von den höheren Öffnungen (22) zu den unteren Öffnungen (21).

22

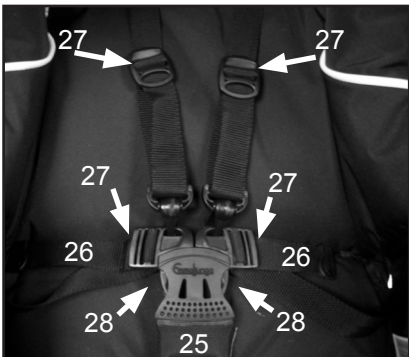

Einstellung des 5-Punkt Gurtes

- Legen Sie den Schrittgurt (25) nach vorne zwischen die Beine des Kindes und nach oben in Richtung Bauch. Führen Sie die Hüftgurte (26) in das Gurtschloß ein, bis Sie einen "Klick" hören. Vergewissern Sie sich, dass die Hüftgurte geschlossen sind.
- Alle Klemmschieber (27) an Schulter und Taillengurt einstellen, so dass die Gurte eng am Körper des Kindes anliegen.
- Um Schulter- und Hüftgurte zu lösen, drücken Sie auf die Knöpfe (28) in der Mitte des Gurtschlösses. Am Ende eines jeden Hüftgurt-sitzen Befestigungsmöglichkeiten für einen separaten Gurt, der die Norm BS 6684 erfüllt.

WARNUNG

- Benutzen Sie den Gurt immer wenn Ihr Kind im Wagen sitzt. Vergewissern Sie sich stets, dass der Gurt sicher mit dem Sitzteil verbunden ist.

23



Einstellung der Neigung des Sitzaufsatzes

- Ziehen Sie die Sperre (Plastikgurt) (29) und kippen Sie den Sitzaufsatz in die gewünschte Lage (30).

WARNUNG

- Kontrollieren Sie dass das Sitzteil in einer der 4 möglichen Positionen eingerastet ist indem Sie die Rückenlehne nach hinten drücken bis sie in einer Position einrastet. ACHTUNG! Die unterste Liegeposition ist nur für das Zusammenklappen des Wagens vorgesehen.

24



Das Kind darf beim Verstellen von einstellbaren Bedienelementen nicht mit beweglichen Teilen in Berührung kommen.

Zusammenklappen des Sportwagens

- Betätigen Sie die Feststellbremse. Klappen Sie das Verdeck (31) zurück zur Rückenlehne.

WARNUNG

- Es darf sich kein Kind im Wagen befinden wenn er zusammengeklappt oder aufgestellt wird.
- Vermeiden Sie das Kinder in der Nähe sind wenn der Wagen zusammengeklappt wird.

25

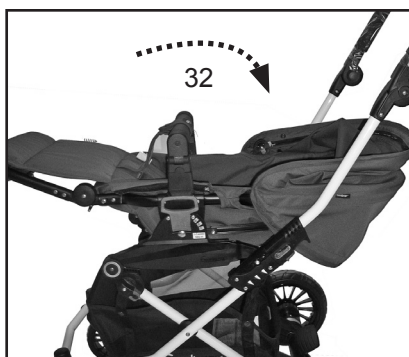

- Klappen Sie die Rückenlehne in die unterste Position indem Sie die Sperre ziehen und die Rückenlehne in die unterste Position bringen (32).

WICHTIG

- Die Rückenlehne muss immer in die unterste Position geklappt werden bevor der Wagen zusammengeklappt wird. ACHTUNG! Die unterste Liegeposition ist nur für das Zusammenklappen des Wagens vorgesehen.
- Klappen Sie das Gestell zusammen gemäss Anweisung in Bild 9-10.
- Um den Wagen kompakter zusammenzuklappen, können Sie den Frontbügel abnehmen gemäss Bild 4-5.

Zusammenbau und Verwendung der Liegewanne

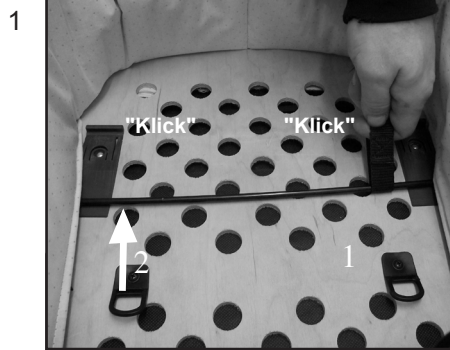

Aufbau der Liegewanne

- Entfernen Sie die Plastikhüllen von Matratze und Liegeteil. Schieben Sie die beiden Stützträger aus Metall (1) in die Kerben (2) am Boden der Liegewanne. Bei der Wanne ist die Bodenplatte aus Holz (siehe Abbildung).

WARNUNG

- Erstickungsgefahr. Plastikhüllen außerhalb der Reichweite von Kindern aufbewahren.



Hochklappen des Liegeteils

- Zum Anheben des Wannenrahmens die Metallstütze am Boden entlang ziehen, bis sie in eines der Kunststoffteile einrastet.
- Eine Seite des Griffs an jeder Metallstütze (1 und 2) ziehen, so dass beide Seiten in die Kunststoffteile (3) einrasten.
- Schritt mit der anderen Metallstütze an der anderen Seite der Wanne wiederholen.

WARNUNG

- Vor Verwendung der Wanne darauf achten, dass die Metallstützen in alle vier Kunststoffteile am Boden (3) eingerastet sind und der Wannenrahmen sicher am Platz gehalten wird.

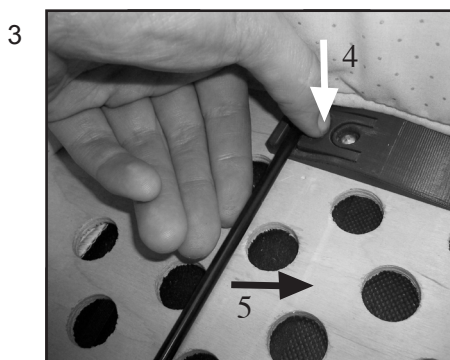

Herunterklappen des Liegeteils

- Matratze anheben.
- Knopf am Kunststoffteil eindrücken, in dem die Metallstütze sitzt (4).
- Metallbogen am Knopf vorbei ziehen (5).
- Vorgang an allen vier Ecken der Wanne wiederholen.
- Metallbögen am Boden entlang ziehen und Wanne klappen.

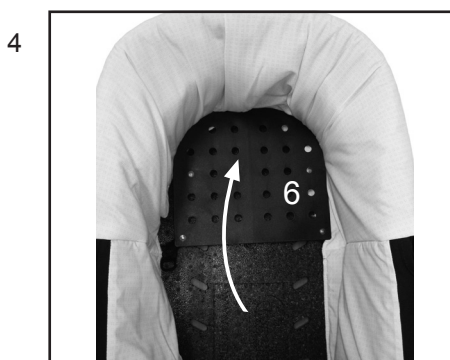

- Bringen Sie die Rückenlehne (6) in Liegeposition. (Nur bei bestimmten Modellen)

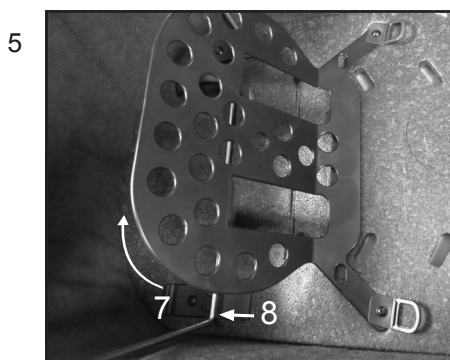

Einstellung der Rückenlehne (Nur bei bestimmten Modellen)

- Heben Sie die Rückenlehne (7) an, drücken Sie die beiden Plastikstützen (8) gegen die Stützbügel aus Metall.

Zusammenbau und Verwendung der Liegewanne



- Legen Sie die Matratze ein (9)

WARNUNG

- Keine zusätzlichen Matratzen in den Liegeaufsatz legen. Nur die Original Emmaljunga Matratze verwenden, die dem Kinderwagen beiliegt.



Abnehmen des Verdeckstoffes

- Öffnen Sie den Reißverschluss (10) und nehmen Sie den Stoff ab.



Befestigung des Verdecks

- Befestigen Sie den Klettverschluss an der Vorderseite der Wanne (11)

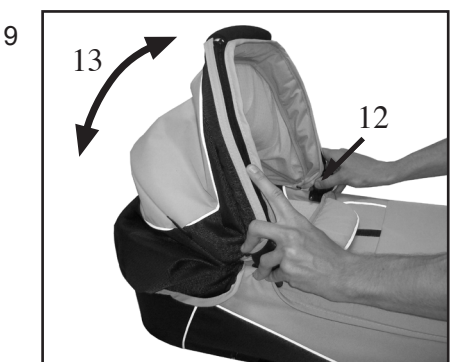

Verstellung des Verdecks

- Drücken Sie auf beide Köpfe an der Innenseite des Verdecks (12) und verstellen Sie das Verdeck (13).

WICHTIG!

- Heben Sie niemals die Liegewanne an, wenn diese auf dem Gestell befestigt ist.



Befestigen der Wanne

- Stellen Sie die Bremsvorrichtung fest.
- Drücken Sie die Easy-Fix Befestigung der Wanne gerade in die Beschläge am Gestell (14) bis diese auf beiden Seiten fest einklicken.

WARNUNG

- Immer kontrollieren, dass das Oberteil richtig in eingerasteter Stellung an beiden Seiten festsitzt.

Zusammenbau und Verwendung der Liegewanne

11

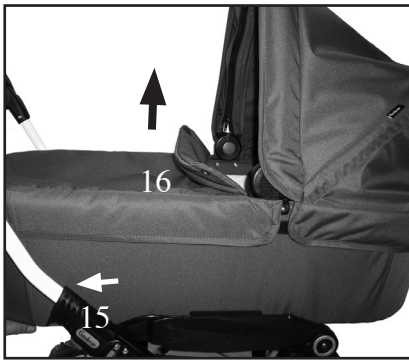

Abnehmen der Wanne

- Bremsen Sie den Wagen
- Drücken Sie auf den Knopf unterhalb der Wanne und ziehen Sie den Griff unter der Wanne nach hinten (15). Heben Sie die Wanne nach oben an (16). Je nach Lage Ihres Kindes tragen Sie die Wanne in einer der Tragepositionen 12 oder 13 gemäss den Bildern. Dies ist sehr wichtig, die Wanne darf in keiner anderen Trageposition als diesen beiden getragen werden.

12



WARNUNG

- Tragen Sie immer die Wanne am Tragegriff (17) gemäss Bild 12 und 13 je nachdem wo sich Ihr Kind in der Wanne befindet.
- Tragen Sie die Wanne am Tragegriff nur in einer der beiden Tragepositionen. Dies ist sehr wichtig!

13



WARNUNG

- Stellen Sie die Liegewanne niemals in der Nähe von Treppen, auf Tischplatten oder auf anderen Plätzen ab, von denen Sie herunterfallen kann.
- Verwenden Sie die Liegewanne nicht als Wiege im Freien oder auf unebenen Flächen.
- Verwenden Sie die Liegewanne nicht als Bett für Ihr Kind.

Pflege und Wartung

Allgemeine Hinweise zu Pflege und Wartung

- Setzen Sie Ihren Wagen nie über längere Zeit dem prallen Sonnenlicht aus.
- Verwenden Sie bei Schneefall oder Regen immer den Regenschutz.
- Bewahren Sie Ihren Wagen nie an kalten und/oder feuchten Orten auf. Um Schimmelbildung am Stoff zu vermeiden muss der Wagen nach Verwendung immer vollständig getrocknet werden, am besten bei Raumtemperatur.
- Wenn das Gestell nass wird, trocknen Sie es vor der Aufbewahrung sorgfältig ab. Vergewissern Sie sich, dass der Wagen ganz trocken ist, bevor Sie ihn verwahren.
- Wird der Wagen am Meer oder auf salzgestreuten Straßen verwendet, spülen Sie das Gestell ab und trocknen Sie es bevor Sie es abstellen.
- Seien Sie bei Transport und Aufbewahrung des Wagens vorsichtig, da die Oberfläche empfindlich ist. Kratzer, die nach dem Kauf auftreten, stellen keinen Reklamationsgrund dar.

Routineüberprüfungen

- Reinigen Sie das Gestell regelmäßig, trocknen Sie es und schmieren Sie alle Verbindungen des Gestells. Die Felgen und Speichen der Räder müssen in regelmäßigen Abständen mit warmem Wasser gesäubert und danach mit einem trockenen Tuch getrocknet werden.
- Wenn der Wagen im Winter verwendet wird, sollte die Reinigung mindestens einmal wöchentlich erfolgen, da unzureichende Reinigung zu Rostangriffen führen kann. Wenn äußerliche Rostangriffe entstehen, was möglich ist, müssen Sie diese mit Autowachs entfernen.
- Wir empfehlen die Schmierung der Radachsen und der Aufhängung alle drei Monate (reinigen Sie die Achsen vor der Schmierung mit einem Tuch). Die Achsen können mit Schmierfett behandelt werden.

Kontrollieren Sie regelmäßig:

- Überprüfen Sie, dass alle Gestellfixierungen korrekt funktionieren.
- Überprüfen Sie, dass alle Nieten, Muttern und Schrauben festgezogen und nicht gebrochen sind.
- Überprüfen Sie, dass die Plastikteile nicht gesprungen oder kaputt sind.
- Überprüfen Sie den guten Zustand der Radlager
- Überprüfen Sie, dass beide Klettverschlüsse um den Plastikgurt an der Rückenverstellung fest sitzen.
- Überprüfen Sie, ob alle Gummibänder noch elastisch sind.
- Überprüfen Sie, ob der Sicherheitsbügel intakt ist und sich frei bewegen kann.
- Überprüfen Sie, dass die Bremsen funktionieren und die Bremskränze fest sitzen.
- Überprüfen Sie, dass die Griffe und der Boden der Wanne/City Carrycot/Tragetasche keine Beschädigungen und Abnutzungserscheinungen aufweisen.
- Überprüfen Sie, dass der Luftdruck (Bei Luftreifen) korrekt ist (Siehe Markierung auf dem Reifen: 28 P.S.I.=1,8 bar; 35 P.S.I. = 2,5bar)

ACHTUNG

- Nehmen Sie immer erst Kontakt mit Ihrem Emmaljunga Händler auf, bei dem Sie das Produkt gekauft haben. Das gilt für Serviceangelegenheiten mit Original Emmaljunga Ersatzteilen und in anderen technischen Fragen, die fachmännische Beurteilung erfordern.
- Das Produkt, das Sie gewählt haben, richtet sich nach der geltenden Schuldrechtsreform. Sollten Sie Grund zur Beanstandung haben, stehen Ihnen die gesetzlichen Ansprüche zu. Sie haben das Recht, diese Information zu erhalten, wenn Sie Ihren Kinderwagen bei Ihrem Emmaljungahändler kaufen.

WARNUNG

- Bitte stellen Sie Ihren Wagen nicht für längere Zeit auf hellen Bodenbelägen, insbesondere PVC oder Linoleum ab, da sich bedingt durch die Gummireifen der Belag an dieser Stelle schwarz färben könnte. Benutzen Sie Radschutzhüllen wenn Sie den Wagen auf empfindlichen Bodenbelägen abstellen.



- Die Feststellbremse umfasst bewegliche Teile, die für eine korrekte Funktion regelmäßige Pflege benötigen.

- Zur korrekten Funktion darauf achten, dass die Feststellbremse immer gut geschmiert ist. Sand, Schnee, Eis oder Schmutz sofort von den beweglichen Teilen der Feststellbremse entfernen.



- Schmiermittel auf Silikon- oder Ölbasis verwenden und Bremspedal, Radachsen und Bremsstifte auf beiden Seiten des Wagens mindestens ein Mal monatlich schmieren. Auch die Verriegelungen am Rad im gleichen Abstand schmieren.

- Wenn Sie Ihren Emmaljunga-Wagen zum Beispiel am Strand oder unter anderen schmutzigen oder nassen Bedingungen verwenden, benötigen die Bremsen bei Bedarf zusätzliche Pflege über die oben genannte hinaus.

Pflege und Wartung

Waschanleitung

• Verdeck:

Nehmen Sie das Verdeck ab und falten Sie es auf. Spülen Sie das Verdeck von der Innenseite (Innenstoff) mit lauwarmen Wasser ab. Verwenden Sie eine milde Flüssigseife als Waschmittel. Gründlich spülen. Lassen Sie das völlig aufgespannte Dach trocknen.

• Sitzbezug & 5 Punkt Gurtsystem:

Nehmen Sie den Sitzbezug vom Gestell. Entfernen Sie das Sitzbrett, bewahren Sie sie an einem trockenen Ort. Sitzbezug: Handwäsche in lauwarmem Wasser. Verwenden Sie eine milde Flüssigseife als Waschmittel. Gründlich spülen. Sitzbezug trocknen lassen. Wenn der Sitzbezug entfernt ist, können Sie das 5 Punkt Gurtsystem erreichen. Wischen Sie die Nylongurte und Plastikteile nur mit einem feuchten Tuch ab. Keine Handwäsche. Achten Sie darauf, dass die Gurte trocken sind, bevor Sie sie wieder zusammensetzen.

• Frontbügelpolsterung und Abdeckung:

Nehmen Sie die Frontbügelpolsterung/Abdeckung ab. Handwäsche in lauwarmem Wasser. Verwenden Sie eine milde Flüssigseife als Waschmittel für die Oberfläche des Außenstoffs. Behandeln Sie das nicht gewebte Innenmaterial mit Vorsicht. Tropfnass aufhängen.

• Liegewanne :

Entfernen Sie Dach und Matratze. Wischen Sie den Bezug außen und das nicht gewebte Innenmaterial mit einem feuchten Tuch ab. Keine Handwäsche. Trocknen Sie den Liegewagenaufsatz vollständig. Schützen Sie den Holzboden vor der Berührung mit Wasser.

Allgemeine Informationen

- Bügeln: Wenn ein Bezug gebügelt werden muss, verwenden Sie stets ein Tuch aus 100% Baumwolle zwischen Bezug und Bügeleisen, um die Bezugsfläche zu schonen. Bügeln Sie den Außenbezug (100% Polyester) und den Innenbezug nur bei schwacher Hitze.
- Achten Sie darauf, dass alle Teile des Wagens vor dem Zusammenbau wieder vollständig trocken sind. Überprüfen Sie die Besätze und Nähte des Sitzbezugs unter der Rücklehnenlasche.
- Sie können den Außenstoff nach dem Waschen imprägnieren. Immer vor dem Zusammenbau anwenden.

WARNUNG

- Nach dem Imprägnieren dürfen Sie mindestens 24 Stunden lang keine Kinder im Wagen transportieren.

WARNUNG

- Achten Sie darauf, dass alle Teile nach den Anweisungen dieser Gebrauchsanweisung korrekt wieder zusammengebaut werden. Vergewissern Sie sich, dass Sitzteil und Fußablage vor Zusammenbau und Verwendung in der richtigen Position sind.

WICHTIG

Reinigungsanweisung für Leatherette Stoffe:

- Wagen in Leatherette Kunstleder dürfen nicht gemäß oben genannter Waschanleitung gereinigt werden. Sie dürfen lediglich mit einem Tropfen ungefärbtem Handspülmittel gereinigt und mit einem feuchten Lappen abgewischt werden. Bei Zimmertemperatur trocknen lassen.

Emmaljunga®

Service-Unterlagen

Ihr Kinderwagen benötigt regelmässige Pflege und Wartung. Wir empfehlen, dass Sie in regelmässigen Abständen einen Service am Produkt vornehmen lassen und die empfohlenen Service-Intervalle einhalten, da diese eine Voraussetzung für dauerhafte Qualität und Sicherheit sind und dadurch Abnutzungserscheinungen eingeschränkt werden können.

Kontaktieren Sie einen autorisierten Emmaljunga Fachhändler um den Service durchzuführen. Nach jedem Service erhalten Sie ein Protokoll darüber, was kontrolliert und ggf. repariert wurde samt einen Kommentar darüber, wann der Service durchgeführt wurde.

Bevor der Wagen von der Fabrik ausgeliefert wurde, wurde er kontrolliert und getestet. Ein weiterer Funktions-Check wurde vor der Auslieferung des Produktes an Sie durchgeführt um sicherzustellen, dass alle Sicherheits- und Qualitätsanforderungen erfüllt sind.

Zusätzlich zum regelmässigen Service durch Ihren Fachhändler ist es wichtig, dass Sie Ihr Produkt regelmässig prüfen und warten, siehe Pflege- und Wartungshinweise.

Gestell Nummer _____

Auslieferung Kontrolle

0

Datum, Stempel, kunden name, Unterschrift

6 Monats-Kontrolle

6

Datum, Stempel, kunden name, Unterschrift

12 Monats-Kontrolle

12

Datum, Stempel, kunden name, Unterschrift

24 Monats-Kontrolle

24

Datum, Stempel, kunden name, Unterschrift

36 Monats-Kontrolle

36

Datum, Stempel, kunden name, Unterschrift

Auslieferungskontrolle

1. Prüfen Sie, ob die richtigen Artikel geliefert wurde

Viking Gestell

- 1 Zusammengelegtes Gestell mit Warenkorb
- 2 Räder
- 2 Vorderräder schwenkbar
- 1 Gebrauchsanweisung

Viking Sitzaufsatz

- 1 Sitzeinheit (mit befestigtem 5-Punkt Gurt)
- 1 Set Schulterpolster für Gurt
- 1 Verdeck/Dach
- 1 Sitzbezug
- 1 Frontbügelabdeckung

Viking Liegewanne

- 1 Liegewanne
- 1 Verdeckstoff
- 1 Winddecke für Liegewanne
- 1 Matratze

2. Prüfen Sie die Gestellfunktionen

Klappen Sie das Gestell auseinander

- Prüfen Sie, dass das Gestell auf beiden Seiten einrastet
- Kontrollieren Sie dass die Sicherheitsverriegelungen/Sicherheitstasten beim Zusammenklappen des Kinderwagens korrekt funktionieren und auch, dass die Sicherheitsverriegelungen/Sicherheitstasten zur Vermeidung von versehentlichem Zusammenklappen aktiviert sind.
- Kontrollieren Sie dass der Sitz-/Liegeaufsatz am Gestell sicher eingerastet und an beiden Seiten verriegelt ist.
- Die Gurtfunktion am Sitzaufsatz durch Verriegeln und Entriegeln des Gurts prüfen.
- Die Einstellfunktion für den Schieber durch Einstellen des Schiebers nach oben und unten prüfen. Der Schieber muss in jeder Stellung sicher einrasten.
- Kontrollieren Sie die verstellbare Emmaljunga Adjustable Comfort System in den 3 unterschiedlichen Positionen auf beiden Seiten des Gestells.
- Kontrollieren Sie dass die Rückenlehne eingestellt und sicher in jeder der vier Positionen verriegelt werden kann.
- Überprüfen Sie, dass die Fußstütze in 2 Positionen verstellbar ist.

3. Räder und Bremse

- Schmieren Sie die Achsenden.
- Montieren Sie die Räder und stellen Sie sicher, dass Sie einrasten.
- Kontrollieren Sie dass die Feststellbremse beim Einrasten beide Hinterräder blockiert.

4. Gestell Überprüfung

- Prüfen Sie ob alle Nieten , Schrauben und Muttern befestigt sind.
- Prüfen Sie ob alle Reißverschlüsse und Druckknöpfe richtig befestigt sind.
Stellen Sie sicher das keine anderen sichtbaren Fehler am Gestell.
- Sitzbezug oder Rädern feststellbar sind.

Service Protokoll

Service
Funktion des Untergestells/Sitzaufsatzes/Korbs

	6 mon	12 mon	24 mon	36 mon
Prüfen Sie, dass das Gestell auf beiden Seiten einrastet	<input type="checkbox"/>	<input type="checkbox"/>	<input type="checkbox"/>	<input type="checkbox"/>
Kontrollieren Sie dass die Sicherheitsverriegelungen/ Sicherheitstasten beim Zusammenklappen des Kinderwagens korrekt funktionieren und auch, dass die Sicherheitsverriegelungen/Sicherheitstasten zur Vermeidung von versehentlichem Zusammenklappen aktiviert sind.	<input type="checkbox"/>	<input type="checkbox"/>	<input type="checkbox"/>	<input type="checkbox"/>
Kontrollieren Sie dass der Sitz-/Liegeaufsatz am Gestell sicher eingerastet und an beiden Seiten verriegelt ist.	<input type="checkbox"/>	<input type="checkbox"/>	<input type="checkbox"/>	<input type="checkbox"/>
Die Gurtfunktion am Sitzaufsatz durch Verriegeln und Entriegeln des Gurts prüfen.	<input type="checkbox"/>	<input type="checkbox"/>	<input type="checkbox"/>	<input type="checkbox"/>
Die Einstellfunktion für den Schieber durch Einstellen des Schiebers nach oben und unten prüfen. Der Schieber muss in jeder Stellung sicher einrasten.	<input type="checkbox"/>	<input type="checkbox"/>	<input type="checkbox"/>	<input type="checkbox"/>
Kontrollieren Sie die verstellbare Emmaljunga Adjustable Comfort System in den 3 unterschiedlichen Positionen auf beiden Seiten des Gestells.	<input type="checkbox"/>	<input type="checkbox"/>	<input type="checkbox"/>	<input type="checkbox"/>
Kontrollieren Sie dass die Rückenlehne eingestellt und sicher in jeder der vier Positionen verriegelt werden kann.	<input type="checkbox"/>	<input type="checkbox"/>	<input type="checkbox"/>	<input type="checkbox"/>
Überprüfen Sie, dass die Fußstütze in 2 Positionen verstellbar ist.	<input type="checkbox"/>	<input type="checkbox"/>	<input type="checkbox"/>	<input type="checkbox"/>

Deutsch

Räder und Bremse

Prüfen Sie die Abnehmbarkeit der Räder und das Arretieren auf der Achse	<input type="checkbox"/>	<input type="checkbox"/>	<input type="checkbox"/>	<input type="checkbox"/>
Prüfen Sie, dass die Bremse beide Hinterräder blockiert	<input type="checkbox"/>	<input type="checkbox"/>	<input type="checkbox"/>	<input type="checkbox"/>

Optischer Überblick

Prüfen Sie den Sitz und die Festigkeit aller Nieten und Schrauben/Muttern	<input type="checkbox"/>	<input type="checkbox"/>	<input type="checkbox"/>	<input type="checkbox"/>
Prüfen Sie alle Druckknöpfe und Reißverschlüsse und das korrekte Öffnen/Schließen	<input type="checkbox"/>	<input type="checkbox"/>	<input type="checkbox"/>	<input type="checkbox"/>
Prüfen Sie evtl. optische Abweichungen vom Gestell, vom Stoff, vom Korb und den Rädern	<input type="checkbox"/>	<input type="checkbox"/>	<input type="checkbox"/>	<input type="checkbox"/>

Schmierer

Säubern und schmieren Sie die Räder, die Achsen, die Gestellverriegelung, die Fußstütze und den Sicherheitshaken	<input type="checkbox"/>	<input type="checkbox"/>	<input type="checkbox"/>	<input type="checkbox"/>
--	--------------------------	--------------------------	--------------------------	--------------------------

Andere Hinweise (weitere Veränderungen oder getauschte Teile)

Table of contents

Subject.....	
Contents of the box	49
Emmaljunga's original accessories	49
Important safety information	50-53
Assembly and usage of chassis	54-56
Assembly and usage of seat unit.....	57-61
Assembly and usage of carrycot	62-64
Care and maintenance	65-66
Service Documentation.....	67
Delivery Check.....	68
Service Protocol.....	69

Contents of the box:

Viking Chassis

- 1 pc folded chassis with tray
- 2 pc wheel 250 mm
- 2 pc Swivel wheels
- 1 pc Instruction manual

Viking Seat unit

- 1 pc seat unit incl 5-point harness
- 1 set shoulder harness pads
- 1 pc hood
- 1 pc seat-unit fabrics
- 1 pc bumper bar cover

Viking Carrycot

- 1 pc carrycot
- 1 pc hood fabric
- 1 pc apron
- 1 pc mattress

Emmaljunga's original accessories

Please use Emmaljunga's original accessories for maximum safety and comfort. Information about co-ordinating accessories can be found in our brochure or at any of our authorised retailers.

Important Safety Information

Read these instructions carefully before use and keep them for future reference. Your child's safety may be affected if you don't follow these instructions.

Important keep these instructions for future reference.

Note! This manual includes instructions for the chassis, seat unit and bassinet. Therefore it's very important to read through this manual if any additional accessories (seat unit and/or bassinet) is purchased at a later date.

WARNING Never leave your child unattended.

WARNING Ensure that all the locking devices are engaged before use.

WARNING To avoid injury ensure that your child is kept away when unfolding and folding this product.

WARNING Do not let your child play with this product.

WARNING Use a harness as soon as your child can sit unaided.

WARNING This seat unit is not suitable for children under 6 months.

WARNING Always use the restraint system.

WARNING Check that the pram body or seat unit or car seat attachment devices are correctly engaged before use.

WARNING This product is not suitable for running or skating.

Warning sentences according to EN 1888-1:2018, EN1888-2:2018

WARNING A child's safety is your responsibility. Children should be harnessed in at all times and should never be left unattended. The child should be clear of moving parts while making adjustments. This vehicle requires regular maintenance by the user. Overloading, incorrect folding and the use of non-approved accessories may damage or break this vehicle. Read the instructions.

WARNING Follow the manufacturer's instructions.

WARNING Put on all the brakes whenever you park the stroller.

WARNING Do not leave children unattended.

WARNING Do not carry extra children or bags on this stroller.

WARNING Make sure children are clear of any moving parts if you adjust the stroller, otherwise they may be injured.

Important Safety Information

To avoid injury or death:

WARNING Always apply the brakes whenever the pram/stroller is stationary.

WARNING Do not leave children unattended.

WARNING Secure the child in the harness at all times.

WARNING Do not carry extra children or bags on this pram/stroller.

WARNING Make sure children are clear of any moving parts if you adjust the pram/stroller.

WARNING When not in use disconnect shoulder straps from the waist strap and/or buckle.

WARNING Do not use this bassinet once the child can sit up unaided.

WARNING Do not use or park the vehicle close to open fires or other sources of heat such as radiators for example.

WARNING Avoid steps, stairs and escalators whenever possible. Always stand below the stroller if used on an escalator.

IMPORTANT - Read the instructions carefully before use and keep for future reference

WARNING This product is only suitable for a child who cannot sit up unaided.

WARNING Only use on a firm, horizontal level and dry surface.

WARNING Do not let other children play unattended near the carry cot.

WARNING Do not use if any part of the carry cot is broken, torn or missing.

WARNING Use only replacement parts supplied or approved by the manufacturer.

WARNING Be aware of the risk of open fire and other source of strong heat, such as electric bar fires, gas fires, etc., in the near vicinity of carrycot.

WARNING The handles and the bottom of the carrycot should be inspected regularly for signs of damage and wear.

WARNING Before carrying or lifting the carry cot place the backrest in the flat position.

WARNING When using the carry cot make sure that the head of the child never is lower than the body of the child.

WARNING Do not add another mattress on top of the mattress provided.

WARNING Make sure that the adjustable handle is in carrying position before carrying the carry cot.

WARNING Do not leave flexible carrying handles inside the carry cot.

Warning sentences according to EN 1466:2014, Carrycot.

Viking v. 3.0

Important Safety Information

- WARNING** Accessories or spare parts that the manufacturer has not approved must not be used.
- WARNING** It may be dangerous to leave your child unattended.
- WARNING** Any load attached to the handle affects the stability of the pram/pushchair.
- WARNING** Always use the crutch strap in combination with the waist belt.
- WARNING** Never pull a pram with swivel front wheels behind you. The pram might self turn which can lead to a safety risk if you are not cautious and attentive.
- WARNING** This product is designed and built according to the standard EN1888/EN1466. This product should not be used as a medical treatment device. If your child has special medical needs in connection with transportation you should consult your doctor.
- WARNING** Do not modify this product as it may compromise the safety of your child. The manufacturer is NOT liable for any modifications to the product.
- WARNING** Do not use this product in strong winds or thunderstorms.
- WARNING** Please note that train or underground stations may cause sudden high pressure changes in the air (wind or vacuum). Never place this product near any rails without having both hands on the handle as the braking device alone may not be sufficient to keep your stroller safely in place.
- WARNING** Do not cross rails when the child is placed in the stroller or the prambody. Wheels may get stuck!
- WARNING** When transporting on public transport (bus, underground, train etc.) it is not enough to use the pram's parking brake only. The pram can be exposed to conditions (abrupt braking, turns and bumps in the road surface, acceleration etc.) that it has not been tested for according to the current pram standard EN1888. Follow the recommendations and instructions regarding the safe anchorage of prams during transport that public transport operators are obliged to supply.

Important Safety Information

WARNING Keep away from fire.

WARNING The tyres contain controlled amounts of PAH polyaromatic hydrocarbons. Handle the tyres with care, and only allow professionals to repair or change tyres or inner tubes. Never let children play with the pram/stroller or the tyres.

WARNING Store the pram/stroller out of children's reach when not in use.

- Your child's safety is your responsibility.
- This vehicle is only suitable for the transport of one (1) child with a maximal weight of 15 kg or 4 years whichever comes first. Only use the pram for the number of children it is intended for..
- The seat-unit is not suitable for children under 6 months. Don't use the seat-unit until your child can sit unaided.
- The carrycot / pram body (accessory) can only be used for the transportation of one child from 0 to 6 months. This product is suitable for a child who cannot sit up by itself, roll over and cannot push itself up on its hands and knees. Maximum weight of the child: 9kg.
- Viking chassis should only be used together with a Viking carrycot or a Viking Seat Unit.
- Follow the care and maintenance instructions.
- The safety instructions and directions in this manual cannot cover all possible conditions and unforeseeable situations which may occur. It must be understood that common sense, caution and care are factors that cannot be built into a product. These factors are the responsibility of the person(s) caring for and operating the pram.
- It is important that these instructions are understood and followed by everyone that uses the pram and accessories. Always inform and instruct each person using the pram and accessories on how they should be used, even if the person(s) in question will only use them for a short time.
- The maximum weight for one child using the Toddler Roller accessory on the pram is 20 kg.
- Use a maximum of one accessory on the pram at any one time e.g. Toddler Roller or car seat adaptor.
- Do not place objects on the hood. Never use the pram without the hood.
- If any part of this manual is unclear or requires further explanation, please contact an authorised Emmaljunga retailer who will be able to assist you.
- The pram is intended for transportation only. Never use the pram as a bed for your child.
- Never leave the pram with a child in it without engaging the brake.
- The brake should always be engaged when you lift your child in and out of the pram.
- Never park the pram on a hill or an uneven surface.
- Do not stand or sit on the footrest. The footrest must only be used as a support for one (1) child's legs and feet. Any other usage may lead to serious personal injury. The maximum load for the footrest is 3 kg.
- Never use the product if a part is faulty or damaged.
- Check that all zips and poppers are securely fastened before use.
- Always remove the child before you fold the pram.
- Do not place any additional mattresses in the bassinet. Only use the original Emmaljunga mattress that is included with the product.
- Overloading, incorrect folding and the use of non-approved accessories may cause injury to your child/children and/or damage the pram.
- Any load that is placed on the pram (e.g. on the handle, backrest or on the sides of the pram) will affect the stability of the pram. Do not use non-approved accessories.
- The shopping tray has a maximum weight limit of 5 kg. Always place heavier objects in the centre of the tray. The pram may become unstable if the weight in the tray is unevenly distributed.
- Only use original replacement parts supplied by Emmaljunga.
- Items in the shopping tray should not protrude over the sides as items could get caught in the wheel spokes.
- The seat unit or carrycot must not be used as a car seat.
- The outer length and width of the Viking Bassinet is 795 mm / 360 mm.
- If you need to identify this product there is a sticker showing the model name and serial number placed on the chassis / pram body / bassinet.
- For car seats used in conjunction with a chassis, this vehicle does not replace a cot or a bed. Should your child need to sleep, then it should be placed in a suitable place such as a cot or a bed.

Assembly and usage of chassis

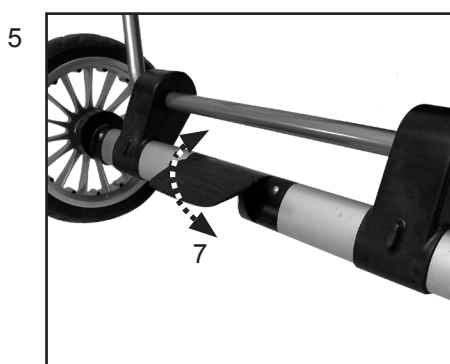
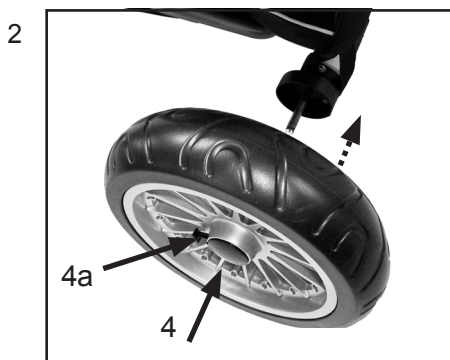
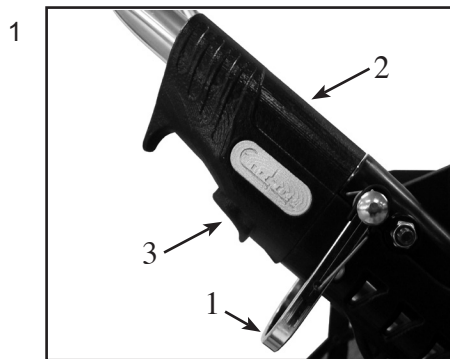

WARNING

Make sure that children are kept away from moving parts when assembling the pram, otherwise they might be at risk of injury.

Unfolding the chassis

- Apply the brake on the pram. To unfold the chassis, pull the handle upwards, whilst holding down the side of the chassis.

WARNING

- Always make sure that the main locking device (2) and the button (3) on both sides clicks into the locked position .
- The safety catch (1) (secondary locking mechanism) is activated to prevent unintentional folding if the chassis locks are not locked into position.
- Make sure, before you use the pram that both chassis locks are in the locked position.

Attaching the wheels

- Remove the plastic protection from the axles. Save them for future use.
- Release the brake by pushing the brake pedal upwards using minimum force with your foot.
- Press in the hub cap's release button (4 or 4a), push the wheel onto the axle as far as it can go. Release the button and pull the wheel towards you, until you hear a definite click. Repeat the same procedure for both rear wheels. Make sure that the wheels are attached properly and cannot be pulled off the axle.

IMPORTANT

- The wheels are greased and can leave marks on textiles. Please use wheel protection indoors to protect your floors.
- Risk of suffocation. Don't let your child play with or in some other way handle the plastic protectors.

Attaching the front wheels to chassis.

(Only for chassis with removable front wheels.)

- Depress the release button (5) and push the front wheel in place (6).

Important.

- Before use, always make sure that the front wheels are correct mounted to the chassis.
- Attach the shopping tray to the chassis according to the included instruction.

Engaging the parking device

- Engage the parking device by pushing the brake pedal (7) all the way down with your foot.
- Disengage the parking device by lifting the pedal up with your foot.

WARNING

- Never leave the vehicle without first engaging the parking device.
- The brake should always be engaged when you lift your child in and out of the stroller/pram.
- Avoid uphill or downhill parking.
- Make sure that the cogs are attached properly on both back wheels.
- Make sure that the brake pin engages into the cogs when the vehicle is parked.

Assembly and usage of chassis

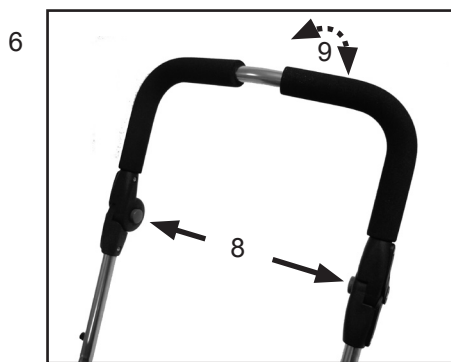

How to adjust the height of the handle

- Adjust the height by pressing the grey buttons on the inside of the handle (8). Keep the buttons pressed in while you adjust the handle to the required position (9).

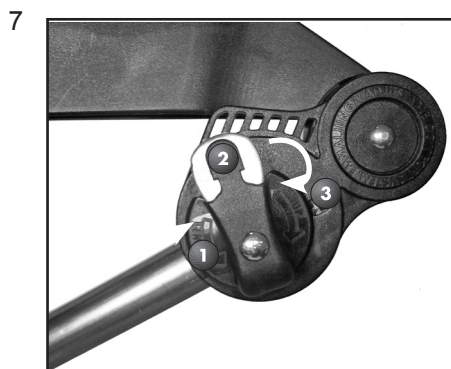

Emmaljunga Adjustable Comfort System

- To maximize the comfort for the child you can adjust the angle on the pram body/seat unit.

How to use the Adjustable Comfort System

- The Adjustable Comfort System on the chassis enables you to adjust the angle on the pram body/seat unit.
- The angle may be adjusted into three different positions.
 1. Low
 2. Medium
 3. High

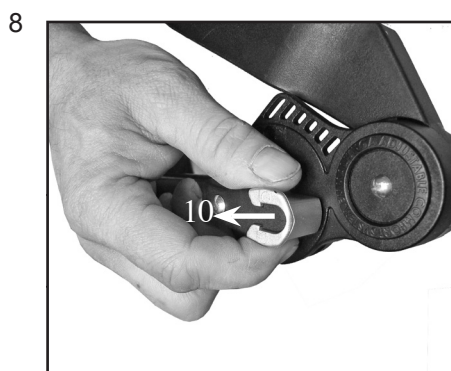

WARNING

- Remove your child from the pram before adjusting the angle.

Important

- Adjust the tilt when the chassis is folded to avoid unnecessary wearing of the mechanism.
- Adjust the angle by pulling the grey tab (10) outwards and twist the knob until the grey button locks into the desired position: 1, 2 or 3. Repeat on the other side of the chassis - make sure the knobs are in the same positions on both sides of the chassis.

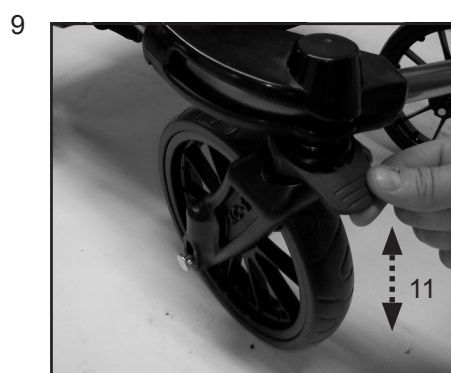

WARNING

- The angle must be in the same position on both sides of the chassis to avoid uneven strain and possible damage to the chassis.

The front wheel can be fixed or swivel 360 degrees.

- The wheels are fixed by pressing the locking ring (11) down when the wheels are positioned straight forward.
- The wheels can rotate freely 360 degrees by pulling the locking ring up.

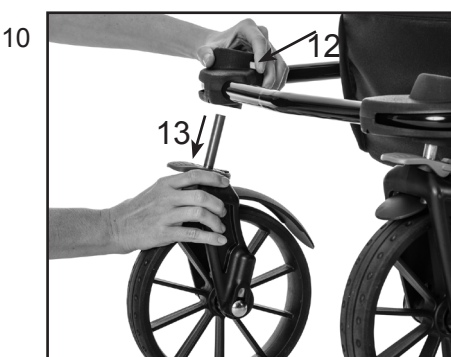

Removing front wheels from chassis.

(Only for chassis with removable front wheels.)

- Depress the release button (12) and pull out the front wheel (13).

Assembly and usage of chassis

Make sure children are clear of any moving parts if you adjust the stroller, otherwise they may be injured.

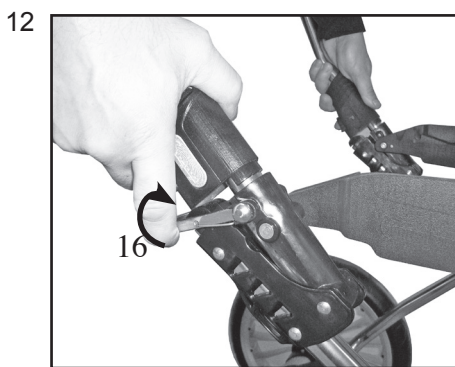
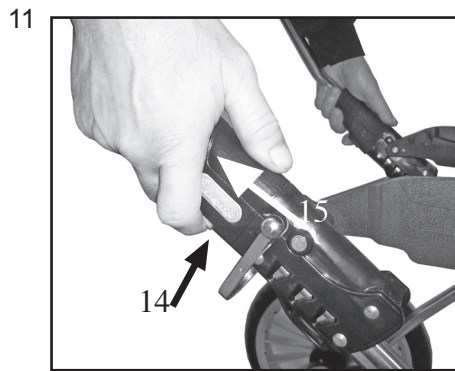

Folding the chassis

- Start by making sure that the brake is engaged.
- Lower the backrest/seat unit into its lowest position by pulling the backrest lever and lowering the seat unit down to its lowest position before it is folded.

IMPORTANT!

- The backrest/seat unit should always be in its lowest position (fully reclined) before the pram is folded. Please note! The lowest recline position should only be used when folding the stroller.
- When folding: Make sure the Adjustable Comfort System is set in the highest position to avoid pressure marks on the rear wheels while the chassis is in the folded position.
- Ensure the front wheels are in the swivel position by pulling the locking rings up.
- Fold the chassis by first pressing in the buttons (14) at the same time and pull the two main locking devices, one on each side upwards (15).
- Lift the secondary locking device (16) and fold the handle forward.
- If you need to make more space you can remove the wheels by pressing in the hub cap's release mechanism and pulling the wheel off the axle.
- Wipe off any dirt or grease from the axles before you replace the wheels.

WARNING

- Never pull a pram with swivel front wheels behind you. The pram might self turn which can lead to a safety risk if you are not cautious and attentive.

Transport clip

A transport clip is attached to the chassis.

- Fold the chassis and snap the clip over the chassis frame to secure it in place.

Assembly and usage of seat unit

1

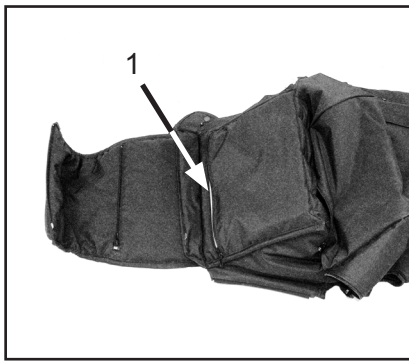

Removing and assembling the seat-fabrics

- The fabrics of the pram are assembled at delivery, but can be removed to be washed.
- Before washing, remove the wooden seat plate which you will find within the seat unit fabrics. Open with the aid of the zipper (1).

IMPORTANT

- Follow the washing instructions in this instruction manual's section for care and maintenance.

2

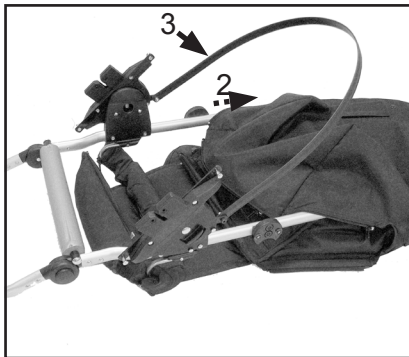

- To assemble the seat unit fabrics, open all of the zippers on the seat-fabrics. Insert the wooden seat plate. Insert the seat unit's aluminium frame into the fabric as shown in the picture (2).
- The black plastic strap on the seat unit frame (3) should be placed on the outside of the fabric.

3

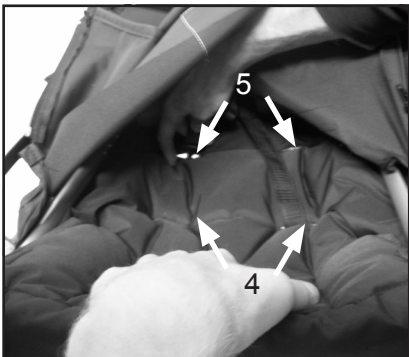

- Place the shoulder harness straps through the holes – (4) or (5) depending on the size of the child – in the backrest of the seat fabric.

- Put the shoulder harness protection pads back on the harness.

4



- Place the crutch strap through the holes – (6) or (7) in the seat fabric and the wooden seat plate.

5



- Secure the black plastic strap to the seat fabric with the aid of the two Velcro straps on the fabrics.

Assembly and usage of seat unit



- Check that all zips are attached, (five in total):
 - For the wooden plate
 - 1 pc under the seat (8)
 - 1 pc under the footrest (9)
 - 1 on each side of the seat along the black plastic Easy fix attachment points (10 and 11).

WARNING

- Before you use the pram, make sure that the seat fabrics are correctly attached and that all 5 zippers are correctly fastened.



Assembly of the hood

- Affix both the hood clips on the side of the seat unit.

WARNING

- The hood should be assembled when the pram is in use.

Height adjustment of the hood

- The height of the hood can be adjusted by sliding the hood up and down on the frame of the seat unit.

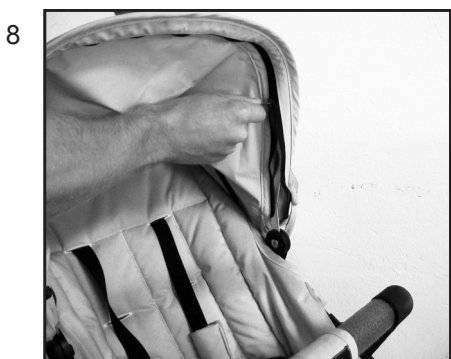

Removing the hood fabric

- Open the zipper and remove the fabric.



WARNING

• Shearing and Compression points

Note the following when assembling a hood fabric on the aluminium hood frame. Make sure that the hood frame is assembled as shown in pictures 9 and 10. Incorrect assembly as shown in picture 11 and 12 can cause shearing and compression points.

This is both for disassembling to wash and changing the hood fabric.



Assembly and usage of seat unit

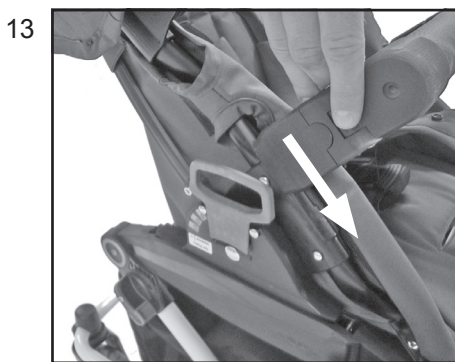

Assembly of the bumper bar

- Slot both attachments pieces located at each end of the bumper bar, on to the plastic pieces on the seat unit.
- The crutch strap is assembled around the bumper bar with the popper.

WARNING

- Make sure that the bumper bar is attached when the child is placed in the pram.



Open the bumper bar

- Press the button (12) and open the bumper bar.
- The complete bumper bar can be removed by opening the bumper bar on both sides.

WARNING

- Make sure that the bumper bar is attached when the child is placed in the pram.

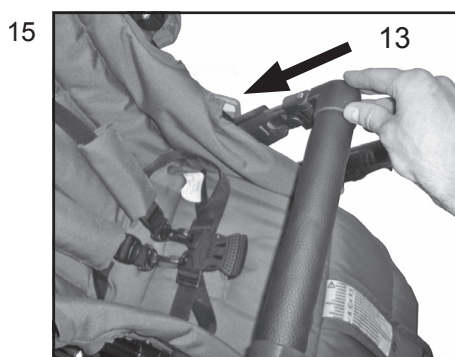

Repositioning of the bumper bar

- Lower the bumper bar and press it back into the receiver (13).

WARNING

- The bumper bar shall always be assembled when using the pram.
- Before use, make sure that the bumper bar is securely attached to the seat unit.

Assembly and usage of seat unit



Attaching and releasing the seat-unit.

- Attaching the seat-unit: Engage the parking device: Lift the seat unit and push the Easy Fix pieces (14) into the receivers on both sides of the chassis (15) until it locks into position with an audible “click”.
- The seat-unit can be attached in both driving directions.

WARNING

- Make sure that the seat-unit is correctly assembled on the chassis before usage.



- To release the seat-unit: Start by engaging the parking device. Press the handles upwards (16) on both sides at the same time and then lift the seat-unit straight up.

WARNING

- Don't allow any child to be placed in the vehicle when it is being folded/unfolded.
- Hold the handles steadily until the seat unit is in place.

IMPORTANT

- Make sure that the seat-unit is in place, before you start to use the vehicle.
- Never lift the top part when it is assembled onto the chassis.

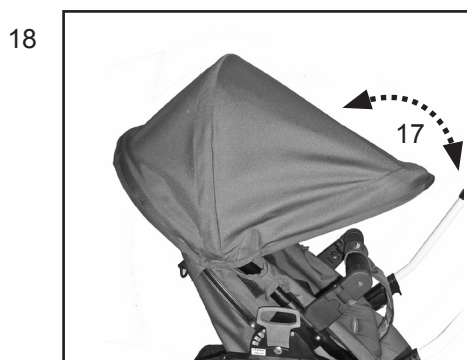

Adjusting the hood

- Adjust the hood by gently pulling the front backwards/forwards (17) until it reaches the desired position.

IMPORTANT!

- Never lift the stroller by holding on to the hood.
- Never lift the top part when it is assembled on the chassis.

Note

- If the hood is moved up and down on the handlebar legs scratches can occur on the paint. Keep the handlebar legs clean from dirt and dust.

Sun Canopy

- The hood can be pulled forward to provide sun protection.



Adjusting the footrest

- The footrest can be adjusted into different positions. Adjust the footrest to the down position by pushing in the release buttons (18) on each side. Keep the release buttons pushed in and adjust (19) into the desired position.
- To adjust into the horizontal position lift the footrest upwards.
- The stroller features an automatic adjustment of the footrest into the horizontal position which is required for folding.

WARNING

- Do not let the child/children stand on the footrest.

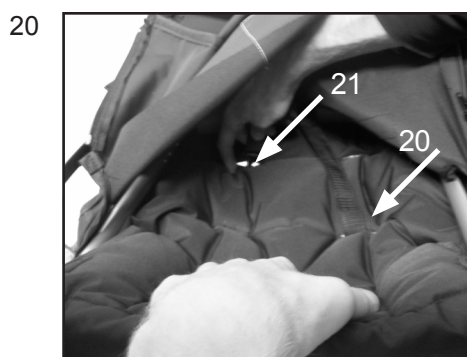

Positioning of the shoulder straps

Moving from the lowest to the highest position.

- In order to move the shoulder straps to the highest position. Remove the shoulder harness protection pads
- Open all the zippers to enable to access the backrest of the seat unit.
- Move the straps from the lower holes (20) to the higher position (21).

Moving from the highest to the lowest position.

- In order to move the shoulder straps from the highest to the lowest position, follow the same steps as above.

Assembly and usage of seat unit



Positioning of the crutch strap

Moving from the inner to the outer position.

- In order to move the crutch strap from the inner to the outer hole, open the zipper (22) to access the bottom of the seat unit.
- Pull out the strap from the under side (23) and insert the strap in the outer hole through the fabrics and the wooden seat plate (24).
- Close the zipper (22).

Moving from the outer to the inner position.

- In order to move the crutch strap from the outer to the inner hole, follow the same steps as above.

WARNING

- Before you use the pram, make sure that the seat fabrics are correctly attached and that all 5 zippers are correctly fastened

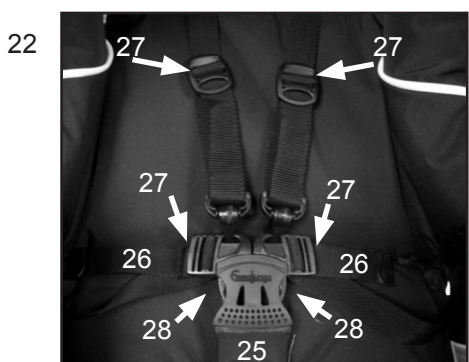

Adjust the 5-point harness

- Bring crutch strap (25) forward between the child's legs and up toward the front of the waist. Insert the waist straps (26) into the harness buckle until they "click" into place. Make sure the waist straps are fastened securely.
- Adjust all sliders (27) on the waist and shoulder strap so that the straps fit snugly around the child.
- To release the shoulder and waist straps, press the buttons (28) in the centre of the harness buckle.
- Attachment points are provided at the ends of each waist strap for a separate harness complying with BS 6684



WARNING

- Always fasten the child in with the harness when they are placed in the pram. Make sure that all attachment points are correctly fastened and that the harness is assembled in the pram.

Adjusting the backrest/seat unit

- Pull the backrest lever (plastic strap) (29) and lower/ raise the backrest/seat unit into the desired position (30).

WARNING

- Make sure that the backrest/seat unit is locked into one of its 4 positions by pushing the backrest/seat unit backwards until it locks into one of its positions. Please note! The lowest recline position should only be used when folding the stroller.



WARNING

Make sure children are clear of any moving parts if you adjust the stroller, otherwise they may be injured.

Folding of the chassis

- Apply the brake on the pram. Push back the hood (31) towards the backrest.

WARNING

- Always remove the child before you fold or unfold the vehicle .
- Keep children away when folding or unfolding the vehicle.
- Lower the backrest/seat unit into its lowest position by pulling the backrest lever and lowering the seat unit down to its lowest position before it is folded (32).

IMPORTANT!

- The backrest/seat unit should always be in its lowest position (fully reclined) before the pram is folded. Please note! The lowest recline position should only be used when folding the stroller.
- Fold the chassis according to the instructions accompanying picture 9-10.
- To make the pram more compact when folding, the bumper can be removed according to the instructions in accompanying pictures 4-5.

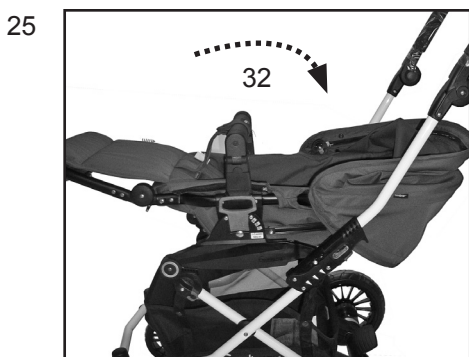

Assembly and usage of carrycot

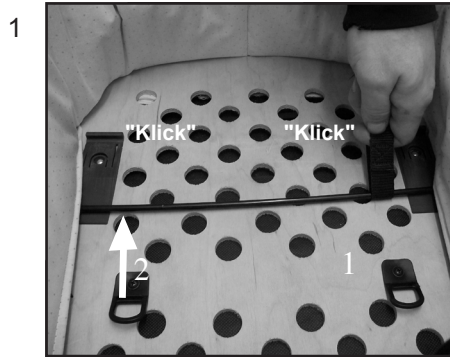

Assembly of pram body

- Remove plastic covers from mattress and fabrics and discard. The bottom of the carrycot is made out of wood.

WARNING

- Risk of suffocation. Do not let your children play with the plastic bag.

Assembly of pram body

- In order to extend the pram body, slide the metal bar along the carrycot base until it clicks into one of the plastic receivers.
- Pull one side of each metal bar into position (1) and then the other side (2) so that both sides clicks into the plastic receivers (3).
- Repeat the same steps with the metal bar on the other side of the pram body.

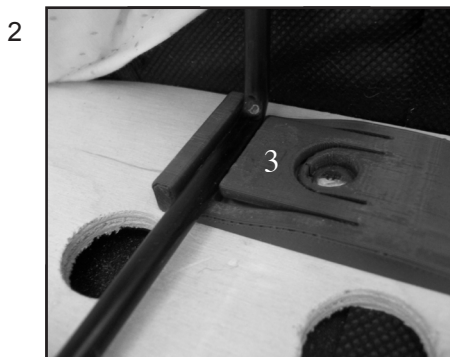

WARNING

- Before using the carrycot, make sure that the metal bars have clicked into all four plastic receivers (3) so that the frame of the pram body is held firmly in place.

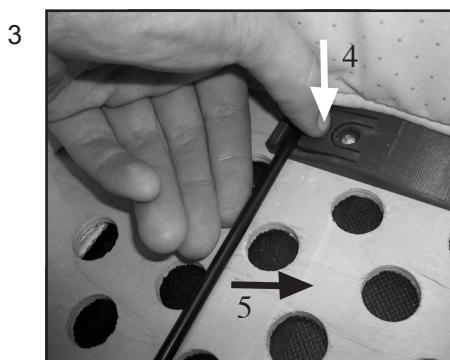

Folding the carrycot

- Lift the mattress.
- Push down the button on the plastic part (4).
- Push the metal bar past the button (5).
- Repeat same steps on all four corners on the carrycot base.
- Slide the metal bars along the bottom and fold the carrycot base.

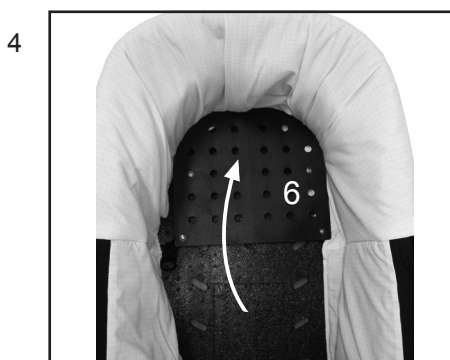

- Turn over the backrest (6) to its layback position. (Available on certain models only)

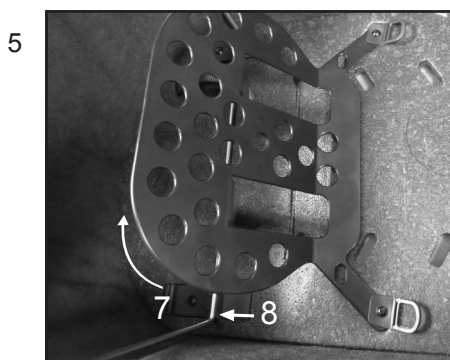

Adjusting the Backrest (Available on certain models only)

- Raise the backrest (7), push the plastic legs (8) so that it rests against the metal support bars.

Assembly and usage of carrycot



- Insert the mattress (9)

WARNING

- Do not place any additional mattresses in the carrycot. Only use the original Emmaljunga mattress that is included with the product.



Removing the hood fabric

- Open the zipper (10) and remove the fabric.



Attach the hood

- Attach the velcro to the exterior of the carrycot (11).



Adjust the hood

- Press both buttons (12) on the inside of the hood before adjusting the hood (13).

IMPORTANT

- Never lift the carrycot when it is assembled onto the chassis.



Attachment of the carrycot

- Engage the parking device: Lift the carrycot by the handles and push the Easy Fix attachments into the receivers (14) on both sides of the chassis until it locks into its position.

WARNING

- Make sure that the top part is locked into position on both sides.

Assembly and usage of carrycot

11

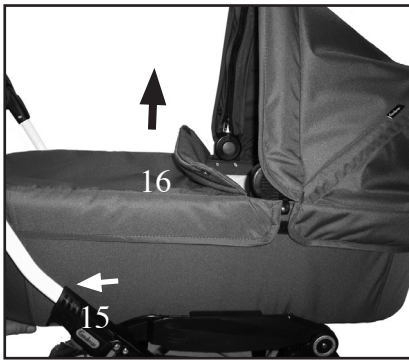

Remove the carrycot

- Engage the parking device.
- Push in the button and pull the lever on the underside of the carrycot (15). Lift the carrycot (16). Depending on the position of the child lift the carrycot with the handle in one of the two lift positions as shown in the pictures 12 and 13. This is very important, never lift the carrycot in any other position than these two!

12



WARNING

- Always carry the carrycot with the handle (17) as shown in the pictures 12 and 13 depending on the position of the child.
- Only carry the carrycot with the lifting handle in one of these two positions. This is very important.

13



WARNING

- Never place pram body near stairs, on top of tables or in other areas where it might fall down.
- Never use the carrycot as a cradle outdoors or on uneven surfaces.
- Never use the carrycot as a permanent bed for your child.

Care and maintenance

General care advice

- Never expose your vehicle to excessive sunlight for long periods of time.
- Always use a raincover when it is snowing or raining.
- Never store your vehicle in cold and/or damp places. In order to avoid mould it is important that you make sure that it is completely dried in room temperature after use.
- Should the chassis become wet, dry it off promptly. Make sure the vehicle is completely dry before storing.
- Rinse and dry off the pram, if you have used the pram close to the sea or on salted roads or pavements.
- Take care when transporting or storing the chassis. The chassis surface is delicate. Scratches to the chassis surface, that arise after purchase are not cause for a valid complaint.

Routine Inspection

- Regularly clean the chassis and metal parts of the vehicle -dry off and lubricate all joints of the chassis. When the pram is used during the winter time, cleaning of the pram should be done at least once a week. Lack of maintenance could cause corrosion. Should corrosion on the surface occur, which is a possibility, you are required to remove this with car wax in order to avoid rust. (never use a corrosion cleaning agent on the wheels)
- It is recommended to lubricate the wheel axles and suspension system every three months (clean axles with a cloth prior to lubrication). Axles may be lubricated with petroleum jelly or automobile oil.

Check regularly that:

- all chassis locking devices are functioning properly.
- all rivets, nuts and bolts are firmly tightened and not broken or damaged.
- all plastic parts are not cracked or broken.
- the wheel bushings are in a good condition.
- both velcros are securely fastened around the plastic strap on the backrest/seat unit
- all elastic straps are in a good condition.
- the secondary locking mechanism is intact and can move freely.
- the brake works and the brake cogs are intact
- the tyre air pressure is correct (only air tyre) (see marking on tyre: 28 P.S.I. = 1,8 bar; 35 PSI = 2,5 bar)
- check the handle regularly and the bottom of the carry-cot/lift for damage or wear and tear.

PLEASE OBSERVE

- When in need of servicing with original parts and other technical issues that require a professional decision, always get in touch with your retailer where your Emmaljunga product was purchased.
- The product that you have chosen follows the guarantee regulations valid from the 1st of July 2002 (SFS 2002:587) You have a right to demand this information when you purchase your pram at your retailer.

WARNING

- Tyres can when in contact with PVC-floor or other plastic materials cause discoloration. Always use wheel protection if the pram/stroller is stored on delicate surfaces.



- The parking brake consists of moving parts and requires regular maintenance for correct function.
- To ensure effective functioning always make sure that the parking brake is well lubricated. Immediately remove sand, snow, ice and dirt from any moving part of the braking system.



- Use a silicon or oil based lubricant to lubricate the brake pedal, wheel axle and brake pins on both sides of the parking brake at least once a month. Also lubricate the release mechanism on the wheels on a similarly regular basis.
- If you use your Emmaljunga pram/stroller on sandy beaches or under other dirty and wet conditions make sure to take extra care of the parking brake and maintain the braking system and wheels as detailed above whenever needed.

Care and maintenance

Washing instructions

- **Hood:**
Take off and extend the hood. Shower the hood from the inside (interior fabric) with lukewarm water. Use mild liquid soap as detergent. Cleanse it thoroughly. Drip dry the fully extended hood.
- **Seat fabric and 5-point harness:**
Remove the seat fabric from the chassis and remove the wooden seat board from the seat unit fabrics. Hand wash seat fabrics in lukewarm water. Use mild liquid soap as detergent. Cleanse thoroughly. Drip dry the seat fabric. Only wipe the nylon straps and plastic parts clean with a damp cloth. Do not hand wash. Make sure the harness is dry before reassembly.
- **Bumper bar padding:**
Remove the bumper bar fabric from the bumper bar.
Handwash in lukewarm water. Use mild liquid soap as detergent on the surface of the exterior fabric. Handle non-woven interior material with care. Drip-dry.
- **Carrycot:**
Remove hood and mattress. Wipe the exterior fabric and the interior nonwoven material, clean with a damp cloth. Do not hand wash. Dry the pram body in its fully extended position. Make sure the wooden base is protected from any water.

General Information

- **Ironing:**
If any fabric part needs to be ironed, always use a 100 % cotton cloth in-between the iron and the fabric to protect the fabric surface. Iron the exterior fabrics (100 %) polyester and the interior fabrics on gentle heat (110°C on the iron).
- Make sure all parts are completely dry before reassembly. Check the trimmings and the seam on the seat fabric underneath the backrest-pocket.
- You may apply a material protector on the exterior fabric after washing. Always apply before reassembly.

WARNING

- Do not place your child/children in the stroller for at least 24 hours after applying a material protector.

WARNING

- Make sure all parts are assembled correctly according to the instructions in this manual.
- Make sure the seat base board is correctly positioned before reassembly and use.

IMPORTANT

Washing advice for leatherette fabrics

- Fabrics made of leatherette must not be washed according to the above instructions. Leatherette fabrics must only be cleaned with a drop of uncoloured washing up detergent and wiped down with a damp cloth, dry at room temperature.

Service Documentation

Your pushchair requires regular care and maintenance. We recommend that you have your product serviced regularly, following the suggested service intervals in order for you to take full advantage of and maintain the quality of the product and to minimize the effects of wear and tear.

Always take your product to an authorised Emmaljunga retailer to carry out the service. After every service you will receive a report covering what has been inspected and checked together with a note stating the date on which the service has been carried out.

Before the pram is sent from the factory it has undergone regular checks and testing. Another check is completed before the product is given to you to ensure that it fulfills all safety and quality requirements.

In addition to the regular service by your authorised retailer it is very important that you also check and maintain the product. You can find out more about this under the care and maintenance section in the product manual.

Chassis number

Delivery control	<input type="checkbox"/>
0 _____	
Date, stamp, customer name, signature	

6 month service	<input type="checkbox"/>
6 _____	
Date, stamp, customer name, signature	

12 month service	<input type="checkbox"/>
12 _____	
Date, stamp, customer name, signature	

24 month service	<input type="checkbox"/>
24 _____	
Date, stamp, customer name, signature	

36 month service	<input type="checkbox"/>
36 _____	
Date, stamp, customer name, signature	

English

Delivery Check

1. Check that the following items are present in the correct numbers:

Viking Chassis

- 1 pc folded chassis with tray
- 2 pc wheel 250 mm
- 2 pc Swivel wheels
- 1 pc Instruction manual

Viking Seat Unit

- 1 pc seat unit incl 5-point harness
- 1 set shoulder harness pads
- 1 pc hood
- 1 pc seat-unit fabrics
- 1 pc bumper bar cover

Viking Carrycot

- 1 pc carrycot
- 1 pc hood fabric
- 1 pc apron
- 1 pc mattress

2. Check the functions of the chassis.

Unfold the chassis.

- Check that the chassis locks function on both sides.
- Check that the safety catch/safety buttons function correctly by folding the pram and checking that the safety catch/safety buttons are activated to prevent accidental folding.
- Check that the seat unit/carrycot clicks securely on to the chassis and that it locks on both sides.
- Check the harness function on the seat unit by locking and unlocking the harness.
- Check the handle height adjustment function by adjusting the handle up and down. The handle should lock securely into each position.
- Check that the Emmaljunga Adjustable Comfort System - adjustable suspension function can be secured into the three positions on both sides of the chassis.
- Check that the backrest can be adjusted and locks securely into each of its four positions.
- Check that the footrest can be adjusted and locks securely into each of its two positions.

3. Wheel and brakes

- Lubricate the ends of the axles.
- Attach the wheels and make sure that the wheels lock into position.
- Check that the parking device locks both rear wheels when engaged.

4. Overall inspection of the product

- Check that all rivets, screws and nuts are securely fastened.
- Check that all poppers and zips on the seat fabrics and the tray are correctly and securely attached.
- Make sure that there are no other visible differences on the chassis, seat fabrics, tray and wheels.

Service Protocol

Service	6 mon	12 mon	24 mon	36 mon
Chassis/seat unit/carry cot function				
Check that the chassis locks function on both sides.	<input type="checkbox"/>	<input type="checkbox"/>	<input type="checkbox"/>	<input type="checkbox"/>
Check that the safety catch/safety buttons function correctly by folding the pram and checking that the safety catch/safety buttons are activated to prevent accidental folding.	<input type="checkbox"/>	<input type="checkbox"/>	<input type="checkbox"/>	<input type="checkbox"/>
Check that the seat unit/carrycot clicks securely on to the chassis and that it locks on both sides.	<input type="checkbox"/>	<input type="checkbox"/>	<input type="checkbox"/>	<input type="checkbox"/>
Check the harness function on the seat unit by locking and unlocking the harness.	<input type="checkbox"/>	<input type="checkbox"/>	<input type="checkbox"/>	<input type="checkbox"/>
Check the handle height adjustment function by adjusting the handle up and down. The handle should lock securely into each position.	<input type="checkbox"/>	<input type="checkbox"/>	<input type="checkbox"/>	<input type="checkbox"/>
Check that the Emmaljunga Adjustable Comfort System - adjustable suspension function can be secured into the three positions on both sides of the chassis.	<input type="checkbox"/>	<input type="checkbox"/>	<input type="checkbox"/>	<input type="checkbox"/>
Check that the backrest can be adjusted and locks securely into each of its four positions.	<input type="checkbox"/>	<input type="checkbox"/>	<input type="checkbox"/>	<input type="checkbox"/>
Check that the footrest can be adjusted and locks securely into each of its two positions.	<input type="checkbox"/>	<input type="checkbox"/>	<input type="checkbox"/>	<input type="checkbox"/>
Wheels and brakes				
Check that the wheels are removable and that they lock onto the axles	<input type="checkbox"/>	<input type="checkbox"/>	<input type="checkbox"/>	<input type="checkbox"/>
Check that the brakes lock both rear wheels	<input type="checkbox"/>	<input type="checkbox"/>	<input type="checkbox"/>	<input type="checkbox"/>
Visual overview				
Check that all rivets and screws are tightened correctly	<input type="checkbox"/>	<input type="checkbox"/>	<input type="checkbox"/>	<input type="checkbox"/>
Check that all buttons and zippers are intact and correctly fastened	<input type="checkbox"/>	<input type="checkbox"/>	<input type="checkbox"/>	<input type="checkbox"/>
Check for any other visible deviations on the chassis, fabrics, tray and wheels	<input type="checkbox"/>	<input type="checkbox"/>	<input type="checkbox"/>	<input type="checkbox"/>
Lubrication				
Clean and lubricate the wheels, axles, chassis locks, footrest and the safety catch	<input type="checkbox"/>	<input type="checkbox"/>	<input type="checkbox"/>	<input type="checkbox"/>

English

Other notes (further adjustments or changed details)

Indholdsfortegnelse

Afsnit

Kassens indhold.....	70
Emmaljunga Original-tilbehør.....	70
Vigtig sikkerhedsinformation.....	71-74
Montering og brug af stellet.....	75-77
Montering og brug af klapvognssædet.....	79-82
Montering og brug af Bag.....	83-85
Pleje & Vedligehold.....	86-87
Serviceokumentation.....	88
Leveringskontrol.....	89
Serviceprotokol.....	90

Kassens indhold:

Viking Stel

- 1 stk. Sammenklappet stel med varekurv
- 2 stk. Hjul
- 2 stk. Svingbare forhjul
- 1 stk. Brugsanvisning

Viking Klapvognndel

- 1 stk. Klapvognsoverdel med 5-punktssele
- 1 sæt Polstring til sele
- 1 stk. Kaleche
- 1 stk. Klapvognsbetræk
- 1 stk. Frontbøjlestof

Viking Bag

- 1 stk. bag kasse
- 1 stk. Kalechebetræk
- 1 stk. Forlæder til Bag
- 1 stk. Madras

Emmaljunga originaltilbehør

Anvend kun Emmaljungas originaltilbehør for maksimal sikkerhed og komfort. Information om hvilket tilbehør som passer til din vogn, findes i vores katalog og hos vores autoriserede forhandlere.

Vigtig sikkerhedsinformation

Læs disse instruktioner omhyggeligt før brug og gem dem for fremtidig brug. Dit barns sikkerhed kan komme i fare hvis du ikke følger disse instruktioner.

Gem brugsanvisningen for fremtidig brug.

OBS! Denne instruktionsmanual indeholder stel, klapvognsdelen og Bag. Hvis du køber yderligere tilbehør (klapvognsdelen og Bag) på et senere tidspunkt, er det vigtigt at læse denne manual igennem.

ADVARSEL! Efterlad aldrig dit barn uden opsyn.

ADVARSEL! Kontroller at alle låsemekanismer er fastlåste før brug.

ADVARSEL! Hold børn i sikkerhedsafstand når vognen slås op eller klappes sammen for at undgå skader.

ADVARSEL! Lad ikke børn lege med dette produkt.

ADVARSEL! Anvend sele så snart dit barn kan sidde uden hjælp.

ADVARSEL! Klapvognsdelen er ikke egnet for børn under 6 mdr.

ADVARSEL! Brug altid en sikkerhedssele.

ADVARSEL! Kontroller at barnevognskassen, klapvogns sædet eller autostolens låsemekanismer er korrekt låst, inden den tages i brug

ADVARSEL! Dette produkt er ikke egnet til løb eller rulleskøjteløb.

Advarselstekst i overensstemmelse med EN 1888-1:2018, EN1888-2:2018

ADVARSEL! Barnets sikkerhed er dit ansvar. Barnet skal altid sidde fastspændt i sikkerhedsselen og skal aldrig efterlades uden opsyn.

Barnet skal holdes væk fra bevægelige dele når de betjenes. Vognen kræver regelmæssig vedligeholdelse af brugeren. Overlast, fejlagtig sammenklapning og brug af ikke rekommanderet tilbehør kan skade eller ødelægge vognen. Læs brugermanualen.

ADVARSEL! Følg producentens instruktioner.

ADVARSEL! Brems altid vognen når den parkeres.

ADVARSEL! Efterlad aldrig barnet uden opsyn.

ADVARSEL! Transporter aldrig flere børn eller tasker på vognen, end hvad vognen er godkendt til.

ADVARSEL! Sikker dig at børnene ikke er i nærheden af bevægelige dele når du juster dem, ellers risikere du at de kan komme til skade.

ADVARSEL! Klapvognsdelen er ikke egnet for børn under 6 mdr.

Vigtig sikkerhedsinformation

For at undgå skader eller dødsfald:

ADVARSEL! Brems altid vognen når den parkeres.

ADVARSEL! Efterlad aldrig barnet uden opsyn.

ADVARSEL! Spænd altid barnet fast i sikkerhedsselen.

ADVARSEL! Transporter aldrig flere børn eller tasker på vognen.

ADVARSEL! Sikker dig at børn holdes væk fra bevægelige dele når disse betjenes.

ADVARSEL! Adskil skulder stropperne og talje stropperne når sikkerhedsselen ikke bruges.

ADVARSEL! Anvend ikke barnevognskassen, efter at barnet selv kan sidde.

ADVARSEL! Brug og parker ikke i nærheden af åben ild eller andre varmekilder.

ADVARSEL! Hvis det er muligt undgå at bruge din vogn i nærheden af kanter, trapper og rulletrapper. Stå altid foran vognen hvis du kører på rulletrappe.

VIGTIGT- Læs omhyggeligt. Gem til fremtidig brug.

ADVARSEL! Dette produkt egner sig kun til børn, der ikke kan sidde selv.

ADVARSEL! Må kun bruges på et fast underlag, der er vandret, plant og tørt.

ADVARSEL! Lad ikke andre børn lege uden opsyn nær liften.

ADVARSEL! Må ikke bruges, hvis en del er ødelagt, i stykker eller mangler.

ADVARSEL! Brug kun reservedele som er godkendt af producenten.

ADVARSEL! Hver opmærksom på risikoen ved åben ild eller andre varmekilder i nærheden af barnevognskassen.

ADVARSEL! Gennemgå regelmæssigt håndtaget og bunden af barnevognskassen, for tegn på eventuelle skader eller slid.

ADVARSEL! Tjek altid at ryggen i overdelen/Bag ligger ned i vandret position inden du løfter den.

ADVARSEL! Når du bruger overdelen/Bagen, skal du altid sikre dig at barnets hoved aldrig kommer lavere end barnets krop.

ADVARSEL! Læg aldrig yderligere madrasser oven på den medfølgende madras.

ADVARSEL! Sikre dig at det justerbare håndtag er i løfteposition inden du løfter overdelen/Bagen.

ADVARSEL! Efterlad ikke det fleksible håndtag indvendig i overdelen/Bag.

Advarselsteksten er i overensstemmelse med EN 1466:2014, barnevognskassen.

Vigtig sikkerhedsinformation

- ADVARSEL!** Tilbehør eller reservedele som producenten ikke har godkendt må ikke anvendes.
- ADVARSEL!** Det kan være farligt at efterlade barnet uden opsyn
- ADVARSEL!** Alle former for last, som hænges på styret påvirker vognens stabilitet.
- ADVARSEL!** Anvend altid sikkerhedsseleens skridtstrop sammen med skulderselerne.
- ADVARSEL!** Træk aldrig en vogn med svingbare forhjul efter dig. Vognen kan komme i selvsving, hvilket kan forudsagde en sikkerhedsrisiko, hvis du ikke er forsigtig og opmærksom.
- ADVARSEL!** Dette produkt er konstrueret og bygget efter standarden EN1888/EN1466. Dette produkt skal ikke anvendes som et medicinsk hjælpemiddel eller udstyr. Har dit barn specielle, medicinske behov der vedrører transporten, skal du rådføre dig med din læge.
- ADVARSEL!** Lav ingen modifikationer på dit produkt, fordi at det kan udgøre en sikkerhedsrisiko for dit barn. Hvis produktet modificeres, tilfalder ansvaret IKKE producenten.
- ADVARSEL!** Anvend ikke produktet i stærk vind eller uvejr.
- ADVARSEL!** Venligst vær opmærksom på at tog eller metrostationer kan forudsagde høj lufttryksforandring (vind eller vakuum). Stil aldrig produktet i nærheden af sporene uden at holde i vognens styr med begge hænder, fordi bremsen ikke er tilstrækkelig for at holde vognen sikkert på plads.
- ADVARSEL!** Kryds ikke jernbanesporene mens barnet befinder sig i vognen, hjulene kan sætte sig fast i sporene.
- ADVARSEL!** Hvis du kører med offentligt transportmiddel (bus, Metro, tog, mm.) er det ikke nok kun at bruge barnevognens parkeringsbremse. Vognen kan udsættes for en belastning (hurtig opbremsning, skarpe sving, huller i vejbanen, hurtig acceleration etc.) som vognen ikke er testet til, ifølge den gældende barnevognsnorm EN1888. Følg altid de anvisninger og instruktioner om sikker fastgørelse af barnevognen, som operatøren/chaufføren af transportmidlet er forpligtiget til at anvise.

Vigtig sikkerhedsinformation

ADVARSEL! Kom ikke i nærheden af åben ild.

ADVARSEL! Dæk indeholder kontrollerede mængder af PAH, polyacykliske aromatiske kulbrinter.

Vær varsom med dækkene og lad altid en fagmand reparere eller bytte dæk/slange. Lad aldrig dit barn lege med vognen eller disse dæk.

ADVARSEL! Opbevar vognen et sted, hvor barnet ikke kan komme til den.

- Barnets sikkerhed er dit ansvar.
- Dette produkt er kun egnet til transport af et (1) barn med en maksimal vægt på 15 kg eller 4 år, alt efter hvad der kommer først, anvend kun denne vogn til det antal børn vognen er konstrueret til.
- Klapvognsdelen er ikke beregnet til børn under 6 måneder. Anvend først klapvognsdelen når barnet kan sidde selv.
- Barnevognsdelen er beregnet til transport af et barn i alderen 0 til 6 måneder og op til en max. vægt af 9 kg. Produktet er ikke hensigtsmæssigt for et barn som kan sidde selv, rulle sig rundt eller støde sig op på hænder eller knæerne.
- Viking stellet må kun anvendes sammen med en Viking Bag eller en Viking klapvognsdel.
- Følg pleje- og vedligeholdelsesinstruktioner.
- De sikkerhedsanvisninger som er i denne instruktionsmanual kan ikke tage hensyn til alle uforudsete situationer som kan indtræffe. Det må underforstås at almindelig sund fornuft, almindelig forsigtighed og omsorg ikke kan bygges ind i barnevognen. Disse faktorer må den ansvarlige bruger af vognen stå for.
- Det er VIGTIGT at alle som bruger vognen og tilbehøret forstår anvisningerne. Informer og vis altid enhver bruger af vognen og tilbehøret hvordan det skal håndteres også selvom brugeren kun skal bruge vognen en kort tid.
- Max. vægt på et eventuelt ståbræt 20 kg.
- Anvend max. et stk. tilbehør af gangen f.eks. ståbræt, søskendesæde, autostolsadapter.
- Placer ikke løse genstande på kalechen. Anvend aldrig vognen uden kaleche. Lommen i kalechen er kun til lette genstande og må ikke belastes med mere end 250g.
- Hvis du finder nået af ovenstående uklart, så står din Emmaljunga forhandler til din tjeneste.
- Vognen er kun til transportbrug. Anvend aldrig vognen som seng for dit barn.
- Forlad ikke din vogn med barn i uden at du har bremset vognen.
- Vognen skal altid være bremset når du løfter barnet ind eller ud af vognen.
- Parker aldrig vognen på en bakke eller skrånende underlag.
- Man må ikke stå eller sidde på fodbrættet. Fodbrættet er kun til støtte for et (1) barns ben og fødder. Alt andet brug kan forårsage alvorlige skader. Max. belastning 3 kg.
- Anvend aldrig produktet hvis en eller flere ting er defekte eller skadet.
- Kontroller at alle lynlåse og trykknapper er lukket inden brug.
- Tag altid barnet ud af vognen når den slås sammen.
- Placer aldrig ekstra madrasser i barnevognen og anvend kun den medfølgende madras eller de madrasser som Emmaljunga anbefaler.
- Overlast, fejlagtig sammenklapning og brug af ikke anbefalet tilbehør kan skade barnet eller ødelægge vognen.
- Ved brug af lift skal den altid være fastspændt i vognens D-ringe. Kontroller også barnevognsdelen/liftens remme sidder ordentlig fast. Liftens bæreremme skal sidde inden for minikalechen.
- Al last som hænges på vognen f.eks. på styret eller rygstøtten påvirker vognens stabilitet negativt. Anvend ikke tilbehør som ikke er anbefalet af Emmaljunga.
- Varekurven må kun belastes med max. 5 kg. Lig de tungeste ting i midten af kurven. Ellers kan vognen blive ustabil.
- Anvend kun originale reservedele eller dele anbefalet af Emmaljunga.
- Anvend aldrig barnevognsdelen på et stativ.
- Kontroller at der ikke stikker ting ud af varekurven som kan gå ud i hjulets eger.
- Klapvognsdelen eller barnevognsdelen må ikke anvendes som autostol.
- Husk altid at have barnevognsdelens bæreseler udvendig på kassen når barnevognskassen er i brug.
- Den ydre længde/bredde på City Bag er 795 mm / 360 mm.
- Hvis du har brug for at identificere dit produkt, findes der en etiket med modelnavn og serienummer klistret på stellet/barnevognsdelen/liften.
- Ved brug af autostol i kombination med et stel, erstatter denne kombination en barnevognskasse, lift eller seng. Hvis barnet skal sove, skal de ligges i en seng.

Montering og brug af stellet

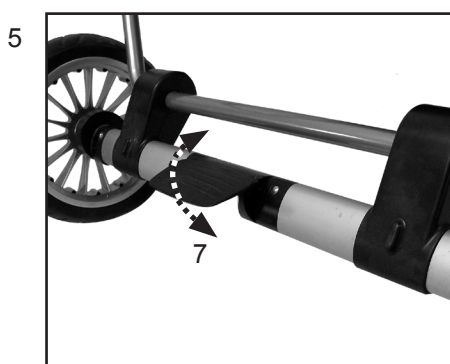
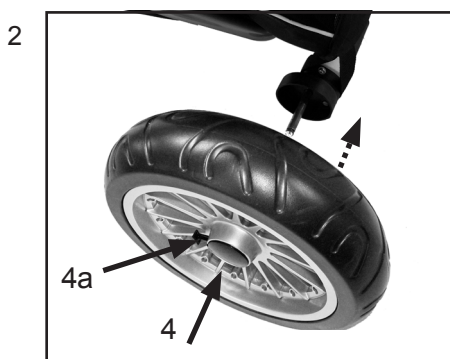
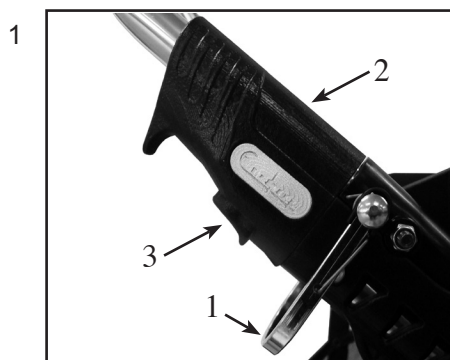

ADVARSEL

- Vær opmærksom på at holde børn væk fra alle bevægelige dele, når du monterer vognen, ellers risikerer de at komme til skade.

Slå stellet op

- Brems vognen.
- Træk op i styret mens du holder på siden af stellet.

ADVARSEL

- Kontroller altid at både stellåse (2) og knapperne (3) på låsen, klikker i låst position.
- Sikkerhedsbøjlen (1) aktiveres for at forhindre usigtet sammenklapning af stel, hvis stellåsen ikke er låst.
- Kontroller altid inden du bruger vognen at begge stellåse er lukket i ret position.

Montering af hjulene

- Fjern plasthætterne fra akslerne. Gem dem for fremtidig brug.
- Tryk på hjulkapslens frigøringsknap (4 eller 4a), og skub hjulet, så langt som muligt, ind over akslen. Slip knappen og træk hjulet ud af igen, indtil du hører at det klikker på plads. Gentag samme procedure for alle hjulene. Kontroller at hjulet sidder ordentligt fast inden du bruger vognen.

VIGTIGT

- Hjulene er smurt med fedt og kan efterlade mærker på stoffet. Anvend hjulbeskytter hvis du opbevarer vognen indenfor, for at beskytte dit gulv.
- Kvælningsrisiko. Lad ikke børnene lege med hjulbeskytterne.

Monter forhjulet på stellet.

(gælder kun for stel med aftagelige forhjul)

- Tryk på udløserknappen (5) og tryk forhjulet på plads (6).
- Vigtigt. Før brug, sikre at forhjulet er korrekt monteret på stellet.

- Hæng varekurven op som vist i den medfølgende manual.

Anvend bremsen

- Brems vognen ved at trykke bremsepedalen (7) hele vejen ned med foden.
- Løsn bremsen ved at skubbe den op med foden.

ADVARSEL

- Forlad aldrig vognen med barnet i, uden først at trykke bremsen ned.
- Vognen skal altid være bremset når du løfter barnet op/ned i vognen.
- Parker aldrig vognen på en bakke.
- Kontroller at tandkransene sidder ordentlig fast på begge baghjul.
- Kontroller altid at bremsepedalen sidder fast i hjulenes tandkrans når vognen er bremset.

Montering og brug af stellet

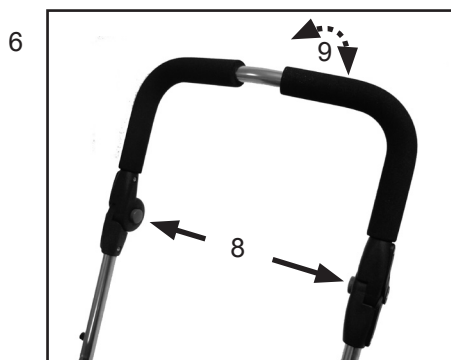

Sådan her laver du om på højden på styret

- Styrhøjden ændres ved samtidig at trykke de to grå knapper ind, som sidder på indersiden af styret (8). Hold knapperne indtrykket og indstil derefter styret i ønsket højde (9).

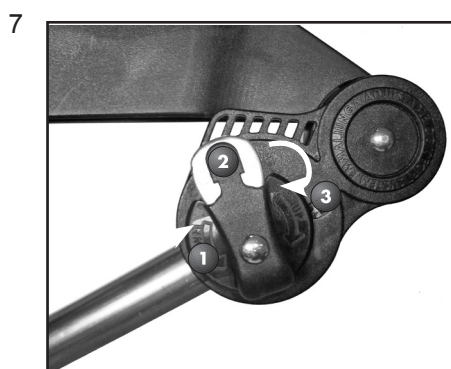

Emmaljunga Adjustable Comfort System

- For at maksimere komforten for dit barn, kan overdelens/klapvognsdelenes hældning justeres.

Hvordan du bruger den justerbar hældning på stellet

- Den justerbare hældning på stellet gør at du kan vælge mellem forskellige hældninger på overdelen/klapvognsdelen.
- Hældningen kan justeres i tre positioner.
 - 1.Lav
 - 2.Mellem
 - 3.Høj



ADVARSEL

- Tag barnet ud af vognen inden du justerer hældningen.

VIGTIGT

- For at undgå unødvendigt slid på vognen, så juster hældningen når stellet er sammenklappet
- Juster hældningen ved at trække ud i låsen (10) og drej knappen i en af positionerne 1,2 eller 3. gør det sammen på den anden side af stellet. Kontroller at justeringen er ens i begge sider.

ADVARSEL

- Hældningen skal være indstillet i samme position i begge sider, for at undgå skæv belastning og derved blive skadet.

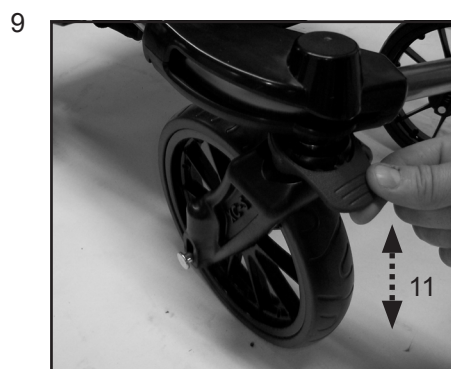

Forhjulene kan låses fast eller rotere i 360 grader.

- Hjulene låses ved at trykke ned på plastringene (11) når hjulene befinder sig i "fremad rettet position"
- Hjulene kan rotere frit i 360 grader ved at låse plastringene op igen.



Afmonter forhjul fra stellet.

(gælder kun for stel med aftagelige forhjul)

Truk på udløserknappen (12) og træk forhjulet af (13).

Montering og brug af stellet

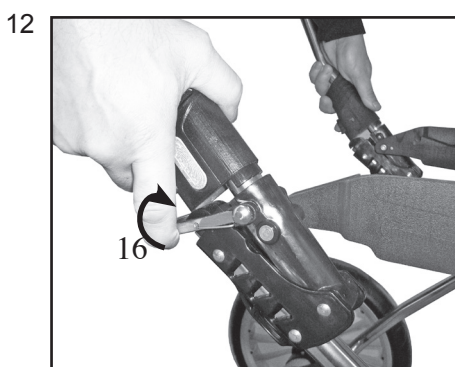
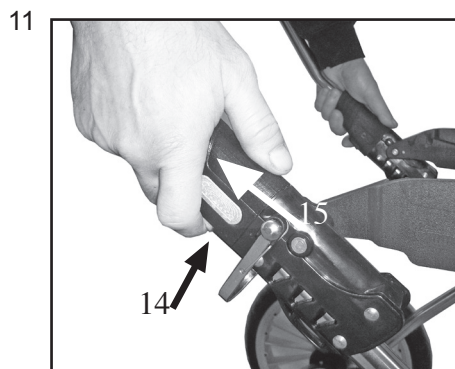

ADVARSEL

- Vær opmærksom på at holde børn væk fra alle bevægelige dele, når du justerer vognen, ellers risikerer de at komme til skade.

Sammenklapning af stellet

- Brems vognen og læg ryggen ned i nederste position.
- Læg ryglænet/sædet ned til nederste position ved at trække i plastremmen.

VIGTIGT!

- Ryg/sæde SKAL ALTID lægges ned i nederste position inden vognen klappes sammen. **OBS!** Den nederste position skal kun bruges når vognen slås sammen.
- Ved sammenklapning: Ændre Comfort systemet til øverste indstilling for at undgå at få trykmærker i baghjulene, ved sammenklapning i længere tid.
- Klap stellet sammen ved at trykke knapperne (14) ind på samme tid på begge sider og der efter træk styrlåsen op ad (15).
- Løft sikkerhedsbøjlen (16) og skub styret fremad.

VIGTIGT

- Kontroller at stoffet ikke hænger fast mellem håndtag og klapvognsdel
- Hvis du har brug for mere plads, kan du fjerne hjulene ved at trykke på Navkapslernes frigørelsesknap og træk hjulene af.
- Aftør akslerne for skidt og smuds inden du monterer hjulene igen.

ADVARSEL

- Træk aldrig en vogn med svingbare forhjul efter dig. Vognen kan komme i selvsving, hvilket kan forårsage en sikkerhedsrisiko, hvis du ikke er forsigtig og opmærksom.

Transport klips

Transport klipsen er monteret på stellet.

- Slå stellet sammen og luk klipsen over stellet ramme, for at sikre den bliver på plads.

Montering og brug af klapvognssædet

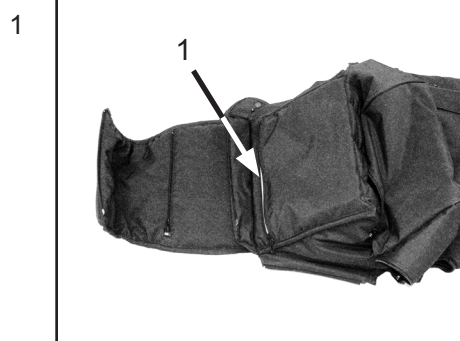

På- og afmontering af betræk

- Vognens betræk er monteret ved levering, men kan tages af for vask.
- Før vask, fjern siddepladen i træ som du finder på undersiden af betrækket . Åbn ved hjælp af lynlåsen (1).

VIGTIGT

- Følg vaskeanvisningerne i denne brugsanvisning under Pleje og Vedligehold.

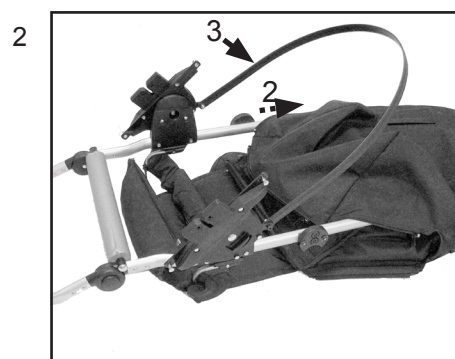

- Åbn alle lynlåse i betrækket. Før træpladen ind. Før klapvognsdelen aluminiumsramme (2) ind som vist på billedet.
- Det sorte plastbånd (3) skal være udvendigt.

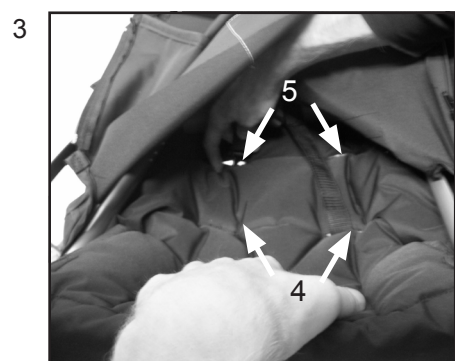

- Afhængig af barnets størrelse, før skulderselerne gennem hullerne (4) alternativ (5), skulderselerne skal igennem stoffet på ryggen og ud på forsiden.
- Sæt selepuderne på skulderstropperne.



- Afhængig af barnets størrelse, før skridtstroppen gennem hullet i betrækket (6) alternativ (7), skridtstroppen skal igennem siddedelen og stoffet.



- Fastgør plastbåndet ved hjælp af de velcrobånd i betrækket.

Montering og brug af klapvognssædet



- Kontroller at alle lynlåse er lukkede, i alt 5 stk.:
 - til træpladen i træ
 - 1 stk. under sædet (8),
 - 1 stk. ved fodstøtten (9),
 - 1 på hver side af sædet ved de sorte plastkåber (10 og 11).

ADVARSEL!

- Før du tager vognen i brug, sikre dig at sædestoffet er korrekt monteret og at alle 5 lynlåse er korrekt lukket.



Montering af kaleche

- Fastgør begge kalecheclips på metalrammen.

Højdejustering af kalechen

- Højden på kalechen kan justeres ved at trække op eller ned i kalechen på rammen til sædet.

ADVARSEL!

- Kalechen skal altid være monteret når vognen bruges.

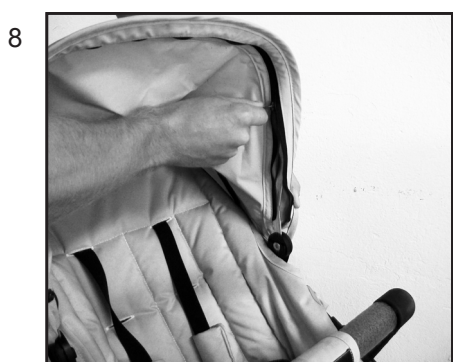

Afmontering af kalechestoffet

- Åbn lynlåsen og fjern stoffet.



ADVARSEL

• Klemrisiko

Vær opmærksom når kalechestoffet monteres på aluminiumsrammen. Sikre dig at kaleche rammen er samlet som vist på billede 9 og 10. Forkert montering som vist på billede 11 og 12, kan medføre en klemrisiko.

Dette er gældende både når stoffet er afmonteret for vask eller når skifter kalechestoffet.



Viking v. 2.6

Montering og brug af klapvognssædet



Montering af frontbøjle

- Før begge fastgørelsesbeslag, en i hver side af frontbøjlen, ned i plastbeslaget, som er placeret i hver side af sædet.
- Skridtstroppen monteres rundt om frontbøjlen og lukkes med en trykknop.

ADVARSEL!

- Kontroller at frontbøjlen sidder fast når barnet sidder i vognen.



Åbn frontbøjlen

- Tryk på knappen (12) og åbn frontbøjlen
- Hele frontbøjlen kan fjernes ved at åbne den i begge sider.

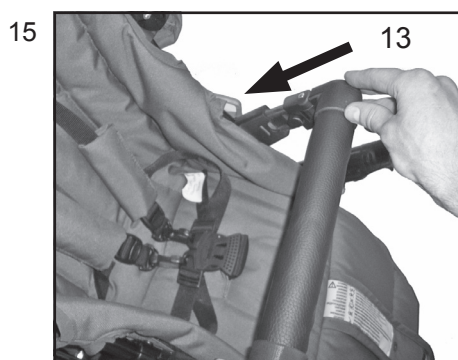

Genmontering af frontbøjle

- Før frontbøjle's to beslag tilbage i sædeholderen (13)

ADVARSEL!

- Frontbøjlen skal altid være påmonteret når vognen er i brug
- Før vognen bruges, sikre dig at frontbøjlen sidder ordentlig fast i beslaget på siddedelen

Montering og brug af klapvognssædet

16

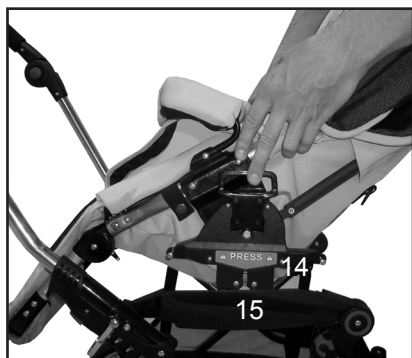

Af- og påmontering af overdelen.

- **Påmontering:** Bremse vognen. Løft overdelen i håndtaget og pres EasyFix fæstet (14) ned i beslaget på hver side (15) så den låser sig fast med et "klik".
- Overdelen kan monteres i begge retninger.

ADVARSEL!

- Kontroller at klapvognsdelen sidder ordentlig fast inden brug.

17

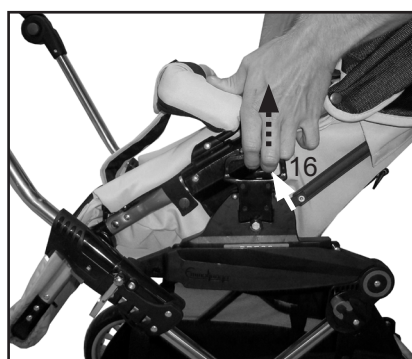

- **Afmontering:** Start med at bremse vognen. Tryk op i håndtagene (16) på begge sider samtidig og løft op i overdelen.
- Overdelen kan monteres i begge retninger.

ADVARSEL!

- Der må aldrig være børn i vognen når den slås op/ned.
- Hold stadig fast i bærehåndtagene, indtil overdelen er ordentlig på plads.

VIGTIGT

- Kontroller altid at overdelen sidder fast, inden du anvender vognen.
- Løft aldrig i overdelen når den er monteret på stellet.

18



Justering af kalechen

- Juster kalechen ved forsigtigt at trække frem og tilbage i kalecheforkanten (17) til ønsket position.

VIGTIGT

- Løft aldrig overdelen ved at holde i kalechen.
- Løft aldrig i overdelen når den er monteret på stellet.

Bemærk!

- Hvis du kører kalechen op og ned på styret, kan der forekomme ridser i malingen. Hold styrebenet fri for støv og snavs.

Solbeskyttelse

- Kalechen kan trækkes frem for at give fuld solbeskyttelse.

19



Justering af fodstøtten

- Fodstøtten kan indstilles i forskellige positioner. Fodstøtten justeres ved at trykke ind på knapperne (18) på hver side. Hold knapperne indtrykket og juster fodstøtten (19) til ønsket position.
- Fodstøtten justeres til vandret, ved at løfte fodstøtten op i vandret position.
- En automatisk justering til de øvre positioner findes indbygget, således at sædet kan indstilles i alle positioner uden først at frigøre fodstøtten.

ADVARSEL

- Lad aldrig barnet/børnene stå på fodstøtten.

20

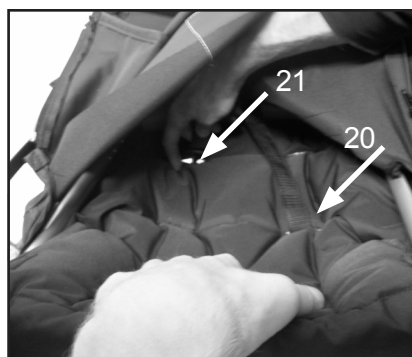

Justering af skulderstropperne

Justering fra laveste til højeste position

- For at flytte skulderstropperne til den højeste position, afmonter skulderbeskytterne.
- Åbn alle lynlåse for at komme til på ryggen.
- Flyt skulderstropperne fra det laveste hul (20) til det højeste hul (21).

Justering fra højeste til laveste position.

- For at flytte skulderstropperne fra den højeste position til den laveste, gør ovenstående omvendt.

Montering og brug af klapvognssædet

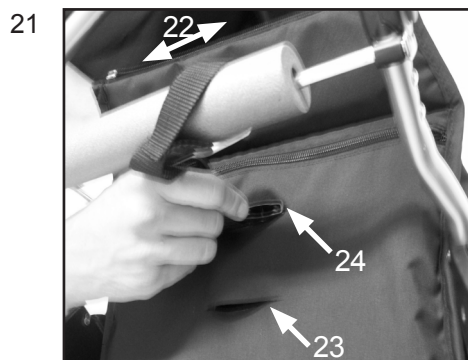

21

Justering af skridtstrop

Justering fra inderste hul til yderste hul .

- For at flytte skridtstroppen til det yderste hul, åben lynlås (20) for at komme ned til bunden af klapvognssædet.
- Træk stroppen ud fra undersiden (21) og op i det yderste hul igennem stof og sideplade (22).
- Luk lynlåsen (20).

Justering fra yderste hul til inderste yderste hul .

- For at flytte skridtstroppen fra det yderste hul til det inderste hul, gør ovenstående omvendt.

ADVARSEL

- Inden du anvender vognen, kontrollér at sædebetrækket sidder fast og at alle 5 lynlåse og de 2 trykknapper er ordentlig og korrekt lukket.

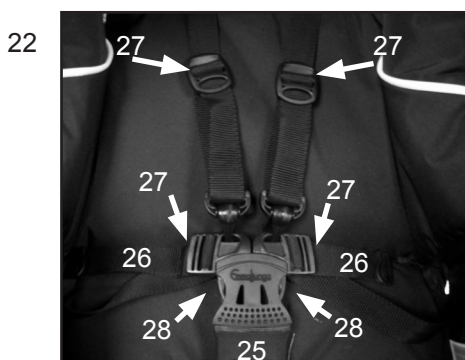

22

Justering af 5-punktsselen

- Placer skridtselen (25) mellem barnets ben. Fastgør hofteselerne (26) til låsen i skridtselen så de "klikker" på plads. Kontroller at hofteselerne sidder fast.
- Juster selerne ved hjælp af glidespændet (27) på skulder og hofteselen, sådan at selen sidder tæt om barnet.
- Du frigør selen ved at trykke på knapperne (28) midt på selen.
- For enden af hver hoftesele findes der seleringe, til montering af separat barnevognssele, der er godkendt og opfylder BS 6684.

ADVARSEL

- Anvend altid selen når barnet sidder i vognen. Kontroller at alle spændere er fastgjorte og at selen er fastspændt i vognens seleringe.

Justere ryg/sæde

- Træk i plastbåndet (29) og juster ryg/sæde op/ned til ønsket position (30) .

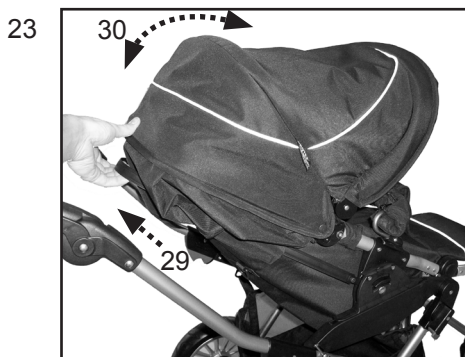

23

ADVARSEL

- Kontroller at ryg/sæde er låst i et af dets fire positioner ved at trække ryglænet tilbage til det låser i position.

OBS! Den nederste position skal kun bruges når vognen slås sammen.



24

ADVARSEL

- Sikre dig at børnene ikke er i nærheden af bevægelige dele når du juster dem, ellers risikere du at de kan komme til skade.

Sammenklapning af klapvognen

- Brems vognen. Fold kalechen tilbage (31) mod ryglænet.

ADVARSEL

- Der må ikke være noget barn i vognen når den klappes sammen eller slås op.
- Sørg for at der ikke er nogen børn i nærheden af vognen når den slås sammen.

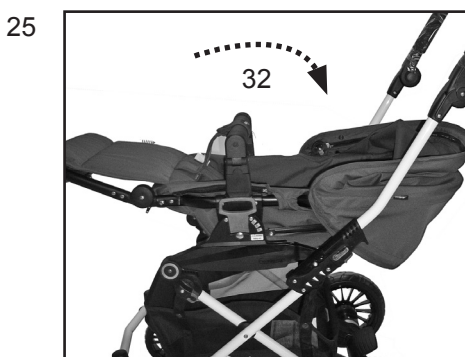

25

- Læg ryglænet/sædet ned til nederste position ved at trække i plastremmen og lægge ryggen ned i nederste position (32).

VIGTIGT!

- Ryg/sæde SKAL ALTID lægges ned i nederste position inden vognen klappes sammen.
- OBS!** Den nederste position skal kun bruges når vognen slås sammen.
- Slå stellet sammen som vist i manualen billede 9-10
- Vognen kan gøres ekstra kompakt ved sammenklapning, ved at fjerne frontbøjlen som vist i manualen billede 4-5

Montering og brug af Bag

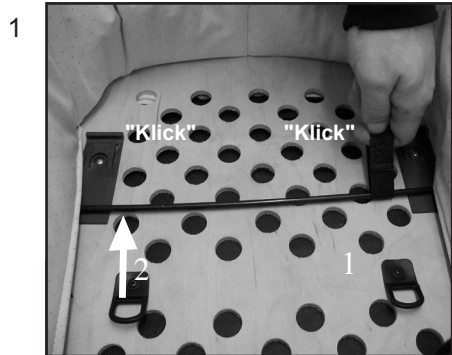

Montering af barnevogns overdel

- Fjern plastikposen fra madrassen og betræk. Bunden er lavet i træ.

ADVARSEL

- Kvælningsrisiko. Lad ikke barnet lege med eller på anden måde komme i forbindelse med plastikposen.

Slå barnevognskassen op

- For at rejse barnevognskassens ramme, træk metalbøjlerne langs bunden til den klikkes i et af plaststykkerne
- Træk en side af gangen på metalbøjlen (1) og (2) sådan at begge sider klikker fast i plaststykket (3)
- Gentag ovenstående på metalbøjlen i den anden ende af barnevognskassen.

ADVARSEL

- Før brug af barnevognskassen, sørg for at metalbøjlerne er klikket i alle fire plastbeslag i bunden (3) og at barnevognskassens ramme holdes stabilt på plads.

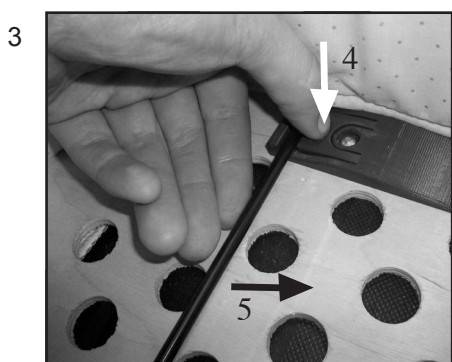

Sammenklapning af barnevognskassen

- Løft væk madrassen.
- Tryk knapperne ned på plastbeslagene som metalbøjlerne sidder i (4).
- Træk metalbøjlerne forbi knappen (5).
- Gentag ovenstående på alle fire hjørner af barnevognskassen.
- Tryk metalbøjlerne langs bunden og sammenklap barnevognskassen.

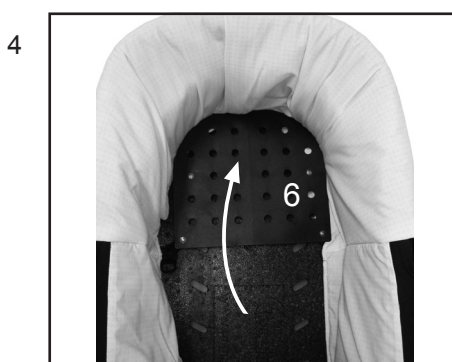

- Nedfælg ryglænet (6) til liggeposition. (Findes kun på visse modeller)

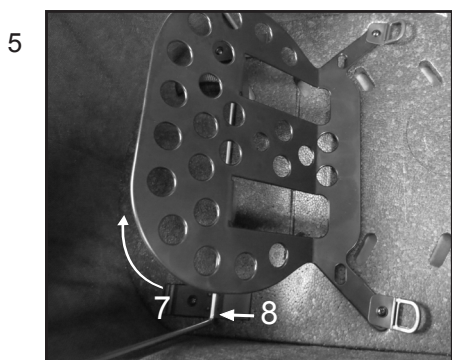

Juster ryglænet (Findes kun på visse modeller)

- Løft ryglænet (7), vip stålbøjlen (8) frem så den hviler mod metalbøjlen i bunden af overdelen.

Montering og brug af Bag



- Læg madrassen i (9)

ADVARSEL

- Placér ikke yderligere madrasser i barnevognskassen. Anvend kun Emmaljunga Original madras som leveres med produkte.



Afmontering af kalechestoffet

- Åbn lynlåsen (10) og afmontér stoffet



Fastgørelse af kalechen

- Fastgør velcroen til fronten af kassen (11)



Justere kalechen

- Tryk begge knapper (12) ind og juster kalechen (13) til ønsket position.

VIGTIGT

- Løft aldrig i overdelen når den er monteret på stellet



Fastgørelse af overdelen

- Brems vognen. Løft vognen i håndtaget og styr overdelen ned i beslaget på hver side af stellet. Pres på overfladen (14), så den låser sig fast.

ADVARSEL

- Kontroller altid inden du anvender vognen, at overdelen er korrekt fastlåst på stellet.

Montering og brug af Bag



Løsn Bagen fra stellet

- Brems vognen.
- Tryk knappen ind og træk i håndtaget under Bagen bagud (15). Løft Bagen opad (16). Afhængig af barnets position, løft bagen i løftehåndtages i en af de to positioner som vist på billede 12 og 13. Dette punkt er meget vigtigt, Bagen må ikke løftes i andre positioner end de to vist på billedet.



ADVARSEL

- Løft altid Bagen i løftehåndtaget (17) jfr. billede 12 og 13, afhængig af dit barns position i Bagen.
- Løft kun Bagen i løftehåndtaget, i de to løftepositioner. Dette er meget vigtigt!



ADVARSEL

- Placer aldrig overdelen nær trapper, på et bord eller på andre overflader.
- Anvend aldrig overdelen som vugge udendørs eller på et ujævnt underlag.
- Anvend aldrig overdelen som permanent seng

Pleje og vedligehold

Almindelige Plejeråd

- Udsæt aldrig vognen for stærkt sollys gennem længere tid.
- Anvend altid regnslag ved regn- eller snevejr.
- Opbevar aldrig vognen på kolde og fugtige steder.
- Tør altid stellet af hvis det har været ude i fugtigt vejr. Sørg også for at vognen er tør ved opbevaring.
- Vask og tør stellet af inden du stiller den ind, hvis du har været nær havet eller kørt på saltede veje og fortove.
- Vær forsigtig ved transport og opbevaring. Pulverlakerede stel, selv af højeste kvalitet, er mere ømtålelige end forkromede ditto.

Regelmæssig eftersyn

- Rengør regelmæssigt stel og vognens metaldele – aftør dem og smør alle led og nitter. Stel, fælge og eger på alle hjul skal med jævne mellemrum afvaskes i varmt vand og aftørres med en tør klud. Der-efter påføres et tyndt lag syrefri olie. Dette bør gøres 1-2 gange om måneden. Hvis vognen anvendes i vintervejr, bør rengøring finde sted mindst én gang om ugen. Manglende rengøring vil medføre rustdannelse.

Vigtigt! Pulverlakerede understel og lakerede hjul må absolut ikke behandles med Chrom pudsemiddel, da dette vil påvirke farven.

- Smør aksler, hvis vognen har nylon lejer (ikke lukkede kuglelejer), og affjedring hver måned. (Tør akslerne af inden du smører dem.) Dette skal gøres oftere hvis du går ture på grusveje, stranden eller saltede veje. Smør med syrefri fedt.

Kontroller at:

- alle stellåse fungerer korrekt.
- alle nitter, skruer og møtrikker sidder fast og er intakte.
- ingen plastdele er skadede.
- alle hjulbøsninger er i god stand.
- alle velcrobånd sidder ordentligt fast.
- alle trykknapper sidder ordentligt fast.
- alle elastikker stadig har sin elasticitet.
- sikkerhedsbøjle på stellet er intakt og kan bevæge sig frit.
- bremses fungerer og at bremsegummi er intakt.
- dæktrykket (gælder kun lufthjul) er korrekt (se mærkningen på dækket: 28 PSI = 1,8 bar; 35 PSI = 2,5 bar)
- Håndtag og bunden af barnevogn-/ lift kasse bør ofte efterses for skader.

OBS

- Tag umiddelbar kontakt med din autoriserede Emmaljunga forhandler for at skaffe en original reservedel hvis nogen del er skadet.
- Produktet du har købt følger købeloven. Du har krav på at få denne information ved købet af din barnevogn.

ADVARSEL

- Dækkene kan, ved kontakt med forskellige materialer som Vinyl-gulve eller bløde plastikunderlag, reagere så der kan opstå misfarvning af gulvet. Læg derfor noget mellem dækkene og gulvet hvis vognen skal opbevares på følsomme gulvtyper gennem længere tid.



- I parkeringsbremsen findes der bevægelige dele, som jævnligt skal vedligeholdes for at fungere korrekt.
- For at parkeringsbremsen fungerer korrekt, sørg for at den altid er velsmurt. Afrens omgående sand, sne, is eller skidt fra de bevægelige dele på parkeringsbremsen.



- Anvend et silikone eller oliebaseret smøremiddel og smør parkeringsbremsen. Smør akselpinde og bremsepinde mindst en gang om måneden. Smør også låsen på hjulene med samme interval.
- Hvis du anvender din Emmaljunga vogn på f.eks. strand eller andre beskidte, våde områder, så skal parkeringsbremsen vedligeholdes oftere. Udfør ovenstående pleje efter behov.

Pleje og vedligehold

Vaskeråd

• Kaleche:

Tag kalechen af og slå den op. Aftør kalechens inderside (foret) med lunkent vand. Anvend en mild sæbeopløsning. Dryptør kalechen i opslået stand.

• Betræk og 5-punktsele:

Afmonter betrækket og udtag træpladen i ryg og sæde. Håndvask betrækket i lunkent vand. Anvend en mild sæbeopløsning. Rengør nøje. Dryptør betrækket. Aftør 5-punktsselens nylonbånd og plastdetaljer med en fugtig klud. Ingen håndvask. Sørg for at selen er tør inden du monterer betrækket igen.

• Frontbøjlebetræk:

Afmonter frontbøjlebetrækket fra frontbøjlen. Håndvask i lunkent vand. Anvend en mild sæbeopløsning til at vaske frontbøjlebetrækkets yderside. Håndter indersiden (non-wovenmateriale) varsomt. Dryptørres.

Øvrig information

- Strygning: Ved strygning skal alle stofdele beskyttes med en klud af 100% ren bomuld, som placeres mellem strygejern og stof. Til stoffets yderside (100 % polyester) og foret anvendes middelvarmt strygejern (110°C).
- Se til at alting er tørt inden du monterer vognen på ny. Kontroller alle syninger og kanter på overdelens underside og ryglænsomme.
- Du kan imprægnere stoffet på ny efter vask. Gør altid dette inden du monterer vognen på ny.

ADVARSEL

- Lad ikke barnet være i barnevognen under de første 24 timer efter imprægnering.

ADVARSEL

- Kontroller altid at du monterer vognen korrekt efter anvisningerne i denne brugsanvisning. Kontroller at overdelen og fodstøtten er i korrekt position inden du monterer vognen og anvender den på ny.

VIGTIGT

Vaskeråd for Leatherette stof

- Vogne i Leatherette kunstlæder må ikke vaskes efter ovenstående anvisninger. Leatherette stoffer må kun vaskes med få dråber opvaskemiddel og tørres af med en våd klud, tørres i rumtemperatur.

Emmaljunga®

Service dokumentation

Din klapvogn behøver regelmæssig pleje og eftersyn. Vi anbefaler at du regelmæssigt får udført service på vognen og følger de foreslåede serviceintervaller, eftersom de er en forudsætning for at opretholde kvaliteten og mindske slidtage.

Kontakt altid en autoriseret Emmaljunga forhandler for at få udført servicen. Efter hver gennemført service eftersyn får du et service dokument over hvad der er kontrolleret og eventuelt udbedret, samt et stempel i service bogen at for udført service.

Inden vognen bliver leveret fra fabrikken har den gennemgået nøje kontrol og test. Yderligere er vognen kontrolleret inden den er udleveret til dig, for at sikre at den opfylder alle sikkerheds- og kvalitetskrav.

Udover den regelmæssige service udført af din forhandler, er det meget vigtigt at du selv kontrollerer og plejer din vogn. Læs mere om dette i afsnittet Pleje og vedligeholdelse.

Stel nummer

Leverance kontrol	<input type="checkbox"/>
0	_____
	Dato, stempel, kundens navn, underskrift

6 mdr kontrol	<input type="checkbox"/>
6	_____
	Dato, stempel, kundens navn, underskrift

12 mdr kontrol	<input type="checkbox"/>
12	_____
	Dato, stempel, kundens navn, underskrift

24 mdr kontrol	<input type="checkbox"/>
24	_____
	Dato, stempel, kundens navn, underskrift

36 mdr kontrol	<input type="checkbox"/>
36	_____
	Dato, stempel, kundens navn, underskrift

Leverings kontrol

1. Kontroller at det rigtige er leveret.

Viking Stel

- 1 stk. Sammenklappet stel med varekurv
- 2 stk. Hjul
- 2 stk. Svingbare forhjul
- 1 stk. Brugsanvisning

Viking Klapvognsdel

- 1 stk. Klapvognsoverdel med 5-punktssæle
- 1 sæt Polstring til sæle
- 1 stk. Kaleche
- 1 stk. Klapvogns betræk
- 1 stk. Frontbøjlestof

Viking Bag

- 1 stk. Bag kasse
- 1 stk. Kalechebetræk
- 1 stk. Forlæder til Bag
- 1 stk. Madras

2. Kontroller stellet funktioner.

Slå stellet op.

- Kontroller at stellåsene fungerer på begge sider.
- Kontroller sikkerhedsbøjlen / sikkerhedsknappernes funktion. Det gøres ved at prøve at slå vognen sammen og kontroller at sikkerhedsbøjlen / sikkerhedsknapperne forhindrer sammenklapning.
- Kontroller at klapvognsdelen/barnevognskassen klikker i stellet og låser på begge sider.
- Kontroller at sikkerhedsselen på klapvognsdelen virker. Det gøres ved at spænde selen fast og åbne den.
- Kontroller styrreguleringen ved at justere eller trække styret op eller ned. Styret skal låse i de respektive indstillinger.
- Kontroller at Emmaljunga Adjustable System - virker i alle 3 positioner på begge sider af stellet
- Kontroller at man kan justere ryggen i alle 4 positioner.
- Kontroller at fodstøtten kan justeres og låses i de to positioner.

3. Hjul og bremse.

- Smør aksel enderne.
- Montér hjulene og vær sikker på at hjulene låser på plads.
- Kontroller at parkeringsbremsen låser i begge baghjul.

4. Overordnet kontrol af vognen.

- Kontroller at alle nitter, skruer og møtrikker er sikkert fastgjort.
- Kontroller at alle trykknapper og lynlåse på sædebetrækket og varekurven er korrekt og sikkert fastgjort.
- Vær sikker på at der ikke er andre synlige uregelmæssigheder på stel, sædebetræk, varekurv og hjul.

Serviceprotokoll

General Service

6 mdr 12 mdr 24 mdr 36 mdr

Stellet / Klapvognsdelen / Barnevognskassens funktion

Kontrollerer stellåsens funktioner på begge sidder

<input type="checkbox"/>	<input type="checkbox"/>	<input type="checkbox"/>	<input type="checkbox"/>
--------------------------	--------------------------	--------------------------	--------------------------

Kontrollerer sikkerhedsbøjlen / sikkerhedsknappernes funktion. Det gøres ved at prøve at slå vognen sammen og kontrollere at sikkerhedsbøjlen / sikkerhedsknapperne forhindrer sammenklapning.

<input type="checkbox"/>	<input type="checkbox"/>	<input type="checkbox"/>	<input type="checkbox"/>
--------------------------	--------------------------	--------------------------	--------------------------

Kontrollerer at klapvognsdelen / barnevognskassen klikker i stellet og låser på begge sidder.

<input type="checkbox"/>	<input type="checkbox"/>	<input type="checkbox"/>	<input type="checkbox"/>
--------------------------	--------------------------	--------------------------	--------------------------

Kontrollerer at sikkerhedsselen på klapvognsdelen virker. Det gøres ved at spænde selen fast og åbne den.

<input type="checkbox"/>	<input type="checkbox"/>	<input type="checkbox"/>	<input type="checkbox"/>
--------------------------	--------------------------	--------------------------	--------------------------

Kontrollerer styrreguleringen ved at justere eller trække styret op eller ned. Styret skal låse i de respektive indstillinger.

<input type="checkbox"/>	<input type="checkbox"/>	<input type="checkbox"/>	<input type="checkbox"/>
--------------------------	--------------------------	--------------------------	--------------------------

Kontrollerer at Emmaljunga Adjustable System - virker i alle 3 positioner på begge sidder af stellet

<input type="checkbox"/>	<input type="checkbox"/>	<input type="checkbox"/>	<input type="checkbox"/>
--------------------------	--------------------------	--------------------------	--------------------------

Kontrollerer at man kan juster ryggen i alle 4 positioner.

<input type="checkbox"/>	<input type="checkbox"/>	<input type="checkbox"/>	<input type="checkbox"/>
--------------------------	--------------------------	--------------------------	--------------------------

Kontrollerer at fodbrættet kan justeres og låser i to positioner.

<input type="checkbox"/>	<input type="checkbox"/>	<input type="checkbox"/>	<input type="checkbox"/>
--------------------------	--------------------------	--------------------------	--------------------------

Hjul og bremse

Kontrollerer at du kan tage hjulene af og at de låser på akslen.

<input type="checkbox"/>	<input type="checkbox"/>	<input type="checkbox"/>	<input type="checkbox"/>
--------------------------	--------------------------	--------------------------	--------------------------

Kontrollerer at bremsen låser på begge baghjul.

<input type="checkbox"/>	<input type="checkbox"/>	<input type="checkbox"/>	<input type="checkbox"/>
--------------------------	--------------------------	--------------------------	--------------------------

Visuel gennemsyn

Kontrollerer at alle nitter- og skruehoveder ser korrekt ud.

<input type="checkbox"/>	<input type="checkbox"/>	<input type="checkbox"/>	<input type="checkbox"/>
--------------------------	--------------------------	--------------------------	--------------------------

Kontrollerer at alle knapper og lynlåse er hele og kan knappes og lukkes.

<input type="checkbox"/>	<input type="checkbox"/>	<input type="checkbox"/>	<input type="checkbox"/>
--------------------------	--------------------------	--------------------------	--------------------------

Kontrollerer for eventuelle øvrige synbare afvigelser på stel, stof, varukurv og hjul.

<input type="checkbox"/>	<input type="checkbox"/>	<input type="checkbox"/>	<input type="checkbox"/>
--------------------------	--------------------------	--------------------------	--------------------------

Smøring

Rengør og smør hjul, aksler, stellåsen, fodbræt og sikkerhedshagen.

<input type="checkbox"/>	<input type="checkbox"/>	<input type="checkbox"/>	<input type="checkbox"/>
--------------------------	--------------------------	--------------------------	--------------------------

Øvrige noteringer (yderligere udførte justeringer eller udbyttede dele)

Emmaljunga[®]

Dansk

Innholdsfortegnelse

Avsnitt

Eskens innhold	92
Emmaljunga Originaltilbehør	92
Viktig sikkerhetsinformasjon	93-96
Montering og bruk av understellet	97-99
Montering og bruk av sportsvogndelen.....	100-104
Montering og bruk av bagen.....	105-107
Pleie & Vedlikehold.....	108-109
Service dokumentasjon.....	110
Leverings kontroll.....	111
Serviceprotokoll.....	112

Eskens innhold:

Viking Understell

- 1 stk Sammenslått understell med varekurv
- 2 stk hjul
- 2 stk Svingbare framhjul
- 1 stk Bruksanvisning

Viking Sportsvogndel

- 1stk Sportsvogndel med 5-punktsele
- 1par Selepolstringer til sele
- 1 stk Kalesje
- 1 stk Sportsvogntekstil
- 1 stk Frontbøyletekstil

Viking Bag

- 1 stk Bag
- 1 stk Kalesje
- 1 stk Fottrekk til Bag
- 1 stk Madrass

Emmaljunga Originaltilbehør

Bruk kun Emmaljunga Originaltilbehør for maksimal sikkerhet og komfort. Informasjon om hvilket tilbehør som passer din vogn finnes i vår katalog og hos våre autoriserte forhandlere.

Viktig sikkerhetsinformasjon

Les disse instruksjoner nøye før bruk og ta vare på de for fremtidig bruk. Ditt barns sikkerhet kan komme i fare hvis du ikke følger disse instruksjoner.

Viktig. Ta vare bruksanvisningen for fremtidig bruk.

OBS! Denne bruksanvisning er for understell, sportsvognsdel og bag. Det er derfor meget viktig at bruksanvisningen leses igjennom om ytterligere tilbehør(sportsvognsdel og/eller bag) kjøpes til ved et senere tidspunkt.

ADVARSEL! Forlat aldri ditt barn uten tilsyn.

ADVARSEL! Kontroller at alle låsemekanismer er i låst posisjon før bruk.

ADVARSEL! Hold barn i sikkerhetsavstand når vognen slås opp eller legges sammen for å unngå skader.

ADVARSEL! La ikke barn leke med dette produkt.

ADVARSEL! Bruk sele så snart ditt barn kan sitte uten hjelp.

ADVARSEL! Sportsvognsdelen er ikke egnet for barn under 6 mnd.

ADVARSEL! Bruk alltid en sikkerhetssele.

ADVARSEL! Kontroller at bag, sportsvognsdelen eller bilstolens låsemekanismer er korrekt låst før den tas i bruk

ADVARSEL! Dette produktet er ikke egnet til løp eller sammen med rulleskøyter.

Advarselstekst i overensstemmelse med EN 1888-1:2018, EN1888-2:2018

ADVARSEL! Barnets sikkerhet er ditt ansvar. Barnet skal alltid sitte fastspendt i sikkerhetssele og skal aldri forlates uten tilsyn.

Barnet skal holdes bort fra bevegelige deler når de brukes. Vognen krever regelmessig vedlikehold av brukeren. Overlast, feil sammenslåing og bruk av ikke anbefalt tilbehør kan skade eller ødelegge vognen.

Les bruksanvisningen.

ADVARSEL! Følg produsentens instruksjoner.

ADVARSEL! Brems alltid vognen når den parkeres.

ADVARSEL! Forlat aldri barnet uten tilsyn.

ADVARSEL! Transporter aldri flere barn eller vesker på vognen enn hva vognen er godkjent for.

ADVARSEL! Forsikre deg om at barn ikke er i nærheten av bevegelige deler når du juster de. Hvis ikke risikerer du at de kan komme til skade.

ADVARSEL! Sportsvognsdelen er ikke egnet for barn under 6 mnd.

Viktig sikkerhetsinformasjon

For at unngå skader eller dødsfall:

ADVARSEL! Brems alltid vognen når den parkeres.

ADVARSEL! Forlat aldri barnet uten tilsyn.

ADVARSEL! Fest alltid barnet fast i sikkerhetselen.

ADVARSEL! Transporter aldri flere barn eller vesker på vognen.

ADVARSEL! Forsikre deg om at barn ikke er i nærheten av bevegelige deler når du juster de.

ADVARSEL! Skill skulderselene og midjselene når sikkerhetssele ikke brukes.

ADVARSEL! Bruk ikke bagen etter at barnet kan sitte av seg selv.

ADVARSEL! Bruk og parker ikke vognen i nærheten av åpen ild eller andre varmekilder.

ADVARSEL! Hvis det er mulig skal man unngå bruk av vognen i nærheten av kanter, trapper og rulletrapper. Stå alltid foran vognen hvis du bruker vognen i en rulletrapp.

VIKTIG - Les bruksanvisningen nøye før bruk og ta vare på den for framtidig bruk.

ADVARSEL! Dette produktet er kun beregnet for et barn som ikke kan sette seg opp uten hjelp.

ADVARSEL! Brukes kun på en jevnt, flatt og tørt underlag.

ADVARSEL! La ikke andre barn leke uten tilsyn i nærhet av bagen.

ADVARSEL! Bruk aldri bagen om en del er skadet, ødelagt eller mangler.

ADVARSEL! Bruk kun reservedeler som er godkjent av produsenten

ADVARSEL! Vær oppmerksom på risikoen ved åpen ild eller andre varmekilder i nærheten av bagen.

ADVARSEL! Gå regelmessig igjennom håndtaket og bunnen av bagen. Sjekk for eventuelle skader eller slitasje.

ADVARSEL! Før Bagen skal bæres må ryggstøtten i bunnen av bagen justeres til flat posisjon

ADVARSEL! Sørg for at hodet til barnet aldri er lavere enn kroppen til barnet når Bagen brukes.

ADVARSEL! Legg aldri en ekstra madrass ovenpå madrassen som følger med.

ADVARSEL! Forsikre deg om at det justerbare håndtaket er i "bære posisjon" før du bærer Bagen

ADVARSEL! La ikke bæreremmene ligge inne i bagen

Advarselsteksten er i overensstemmelse med EN 1466:2014, Bagen.

Viktig sikkerhetsinformasjon

ADVARSEL! Tilbehør eller reservedeler som produsenten ikke har godkjent må ikke brukes.

ADVARSEL! Det kan være farlig å forlate barnet uten tilsyn.

ADVARSEL! Alle former for vekt som henges på håndtaket vil påvirke vognens stabilitet.

ADVARSEL! Bruk alltid sikkerhetssele sammen med skulderselene.

ADVARSEL! Trekk aldri en vogn med svingbare framhjul etter deg. Hvis du ikke er forsiktig og oppmerksom kan vognen komme i selvsving og utgjøre en sikkerhetsrisiko.

ADVARSEL! Dette produkt er konstruert og bygget etter standarden EN1888/EN1466. Dette produkt skal ikke brukes som et medisinsk hjelpemiddel eller utstyr. Har ditt barn spesielle medisinske behov vedrørende transport, skal du rådføre deg med din lege.

ADVARSEL! Modifikasjoner må ikke gjøres på dette produkt. Dette kan utgjøre en sikkerhetsrisiko for ditt barn. Hvis produktet modifiseres, tilfaller IKKE ansvaret produsenten.

ADVARSEL! Bruk ikke produktet i sterk vind eller i uvær.

ADVARSEL! Vennligst vær oppmerksom på at tog, trikk eller undergrunnsbaner kan skape trykkbølger (vind eller vakuum). Opphold aldri produktet i nærheten av skinnegangen uten å holde ved vognens håndtak med begge hendene. Vognens brems er ikke er tilstrekkelig for å holde vognen sikkert på plass.

ADVARSEL! Kryss ikke jernbanesporene mens barnet er i vognen. Hjulene kan sette seg fast i sporene.

ADVARSEL! Hvis du kjører med offentlig transportmiddel (buss, trikk, tog, mm.) er det ikke nok og kun bruke barnevognens parkeringsbrems. Vognen kan utsettes for en belastning (hurtig oppbremsing, skarpe svinger, humper i veibanen, hurtig akselerasjon.) som vognen ikke er testet for ifølge den gjeldende barnevognsnormen EN1888. Følg alltid de anvisninger og instruksjoner om sikker fastsetting av barnevognen som den ansvarlige/sjåføren av transportmiddelet er forpliktet til å anwise.

ADVARSEL! Holdes unna åpen ild

ADVARSEL! Dekk inneholder kontrollerte mengder av PAH, polyaromatiske hydrokarboner. Håndter dekk varsomt og la alltid en fagmann gjøre reparasjoner eller bytte av dekk eller luft

Viktig sikkerhetsinformasjon

slangen. La aldri ditt barn leke med vognen eller dekkene.

ADVARSEL! Oppbevar vognen bort fra barnet når den ikke er i bruk.

- Barnets sikkerhet er ditt ansvar.
- Dette produkt er bare egnet til å transportere et (1) barn med en maksimal vekt på 15 kg eller 4 år, avhengig av hva som kommer først.. Bruk vognen til kun det antall barn som den er beregnet for.
- Sportsvogndelen er ikke beregnet for barn under 6mnd. Bruk sportsvogndelen først når barnet kan sitte av seg selv.
- Bagen får kun brukes til transport av et barn og i alderen 0 til 6mnd. opp til en vekt på maks. 9kg. Produktet er ikke beregnet for et barn som kan sitte selvstendig, rulle rundt og støtte seg på knær eller hender.
- Viking understellet skal kun brukes sammen med en Viking Bag eller Viking Sportsvogndel.
- Følg pleie- og vedlikeholdsanvisningene.
- De sikkerhetsråd og anvisninger som beskrives i denne bruksanvisning kan ikke omhandle alle ulike slags uforutsette situasjoner som kan oppstå. Det må forstås at sunn fornuft, allmenn forsiktighet og omsorg er faktorer som ikke kan bygges inn i en barnevogn. Disse faktorer må de ansvarlige og bruker av vognen stå for.
- Det er VIKTIG at alle som skal bruke vognen og tilbehør forstår anvisningene. Informer og vis alltid hver og en som skal bruke vogn og tilbehør hvordan vognen skal brukes. Dette gjelder også om personen kun skal bruke den en kort tid.
- Maks. vekt på et eventuelt ståbrett er 20kg.
- Bruk kun et tilbehør om gangen, feks. ståbrett, søskensete eller bilstoladapter.
- Legg aldri noen gjenstand på kalesjen. Bruk aldri vognen uten kalesje. Lommen i kalesjen er kun beregnet for lette gjenstander og må ikke belastes med mer en 250g.
- Om noe er uklart og trenger å forklares ytterligere, står din autoriserte Emmaljunga forhandler til tjeneste.
- Vognen er kun beregnet for transport. Bruk aldri vognen som seng for ditt barn.
- Forlat aldri vognen med barnet i uten å sette bremsen på.
- Vognen skal alltid ha bremsen på når du setter i og løfter ut barnet.
- Parker aldri vognen i en bakke eller på skrått underlag.
- Stå eller sitt ikke på fotbrettet. Fotbrettet får kun brukes som støtte for ett(1) barns ben og føtter. All annen bruk kan medføre alvorlig personskade. Maks. belastning 3kg.
- Bruk aldri produktet om en del er defekt eller skadet.
- Bruk aldri produktet om en del er defekt eller skadet.
- Sjekk før bruk at alle glidelåser og trykknapper er kneppet og dratt igjen.
- Ta alltid ut barnet før vognen legges sammen.
- Legg ikke flere madrasser i bagen og bruk kun madrassen som ble levert med produktet eller annen anbefalt madrass fra Emmaljunga.
- Overlast, feil sammenlegging og bruk av ikke anbefalt tilbehør kan skade barnet eller øde legge vognen.
- Ved bruk av myk-/hardbag skal denne alltid være festet i vognens D-ringer. Sjekk også at bagens bæreremmer er korrekt festet. Hardbagens bæreremmer skal sitte innenfor hardbagens minikalesje.
- All last som festes på vognen for eksempel. handtak/rygg eller sider påvirker vognens stabilitet negativt. Bruk ikke tilbehør som er ikke er anbefalt.
- Varekurven må ikke belastes med mer en 5kg. Legg tyngre gjenstander i midten av varekurven. Hvis ikke kan vognen bli ustabil.
- Bruk kun originale reservedeler eller deler anbefalt av Emmaljunga.
- Bruk aldri bagen på et stativ.
- Sjekk at ingen gjenstander stikker ut av varekurven og fester seg i hjulene sine eiker.
- Sportsvogndel og bag må ikke brukes som bilstol.
- Hold alltid bagens bæreseler utenfor bagens sider ved bruk.
- Den ytre lengden / bredden av Viking bagen er 795 mm / 360 mm.
- Om du har behov for å identifisere produktet finnes en etikett med modellnavn og serienummer klistret på understellet/bagen/sportsvognsinnsatsen.
- Ved bruk av en bilstol i kombinasjon med et understell erstatter denne kombinasjonen ikke en bag eller sportsvogndel. Hvis barnet skal sove skal det legges i selve vognen i en seng.

Montering og bruk av understellet

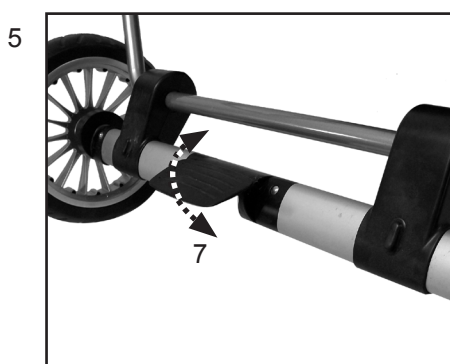
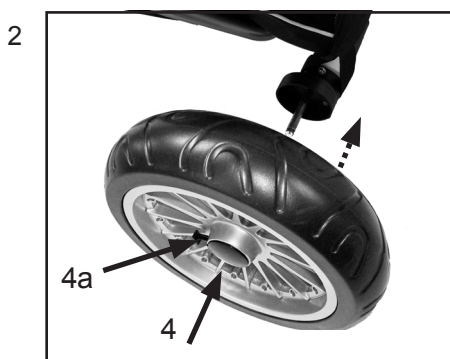

- Forsikre deg om at barn ikke er i nærheten av noen bevegelige deler når du setter sammen vognen, hvis ikke kan skade oppstå.

Oppslåing av understellet

- Start med å bremse vognen
- Slå opp handtaket mens du holder imot på understellets side.

ADVARSEL

- Pass på at begge understellslåsene(2) og knappene(3) klikker inn i låst posisjon.
- Sikkerhetsbøylen(1) aktiveres for å forhindre utilsiktet sammenslåing om understellslåsen ikke er i låst posisjon.
- Sjekk alltid, før du bruker vognen, at understellslåsen er i låst posisjon.

Montering av hjulene

- Ta av plastbeskyttelsen fra akslingene. Ta vare på de for framtidig bruk.
- Trykk på navkapselen sin frigjøringsknapp (4, 4a), trykk hjulet inn på akslingen så langt det går. Slipp knappen og dra hjulet mot deg til du hører det klikker på plass. Gjenta samme prosedyre for begge hjulene. Kontroller at hjulene sitter ordentlig fast og ikke går å dra av akslingen.

VIKTIG

- Hjulene er satt inn med fett og kan lage flekker på tekstiler. Bruk også hjulbeskyttelser innomhus for å beskytte dine gulv.
- Kvelningsrisiko. La ikke barnet leke eller på andre måter komme i kontakt med plastbeskyttelsen.

Feste framhjulene på understellet.

(Gjelder kun understell med svingbare framhjul)

- Press utløserknappen (5) og skyv framhjulet på plass (6).
- Viktig. Forsikre deg alltid før bruk at framhjulene er korrekt montert på understellet.

- Fest varekurven ifølge den medfølgende bruksanvisningen.

Bruk av bremsen

- Brems vognen ved å trykke ned bremsepedalen (7) helt ned med foten.
- Løsne bremsen ved å løfte den oppover.

ADVARSEL

- Forlat aldri vognen med barnet i uten først å sette på bremsen.
- Vognen skal alltid være bremset når du setter i/løfter ut ditt barn.
- Parker aldri vognen i en bakke.
- Sjekk at alle tannkranser sitter ordentlig fast på begge bakhjul.
- Sjekk alltid at bremsepinnen sitter fast i tannkransene når vognen er bremset.

Montering og bruk av understellet

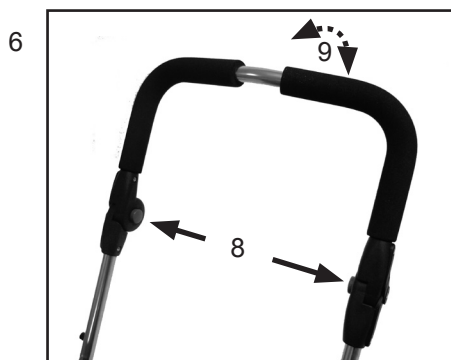

Hvordan man justerer høyden på handtaket

- Juster høyden på handtaket ved å samtidig trykke inn de grå knappene på innsiden av handtaket (8). Hold knappene inntrykt og juster deretter handtaket i ønsket posisjon (9).

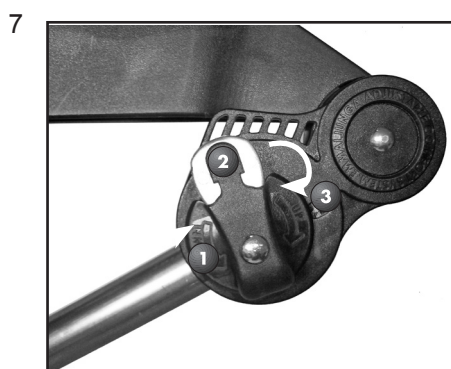

Emmaljunga Adjustable Comfort System

- Det justerbare fjæringssystemet gjør det mulig å velge fjærings hardhet etter hvert som barnet øker vekten.
- Denne fjæring kan også med fordel brukes ut fra kjøreunderlaget.
- Fjæringen kan justeres i tre posisjoner.

1. Myk
2. Medium
3. Hard

ADVARSEL

- Ta barnet ut av vognen før fjæringen justeres.

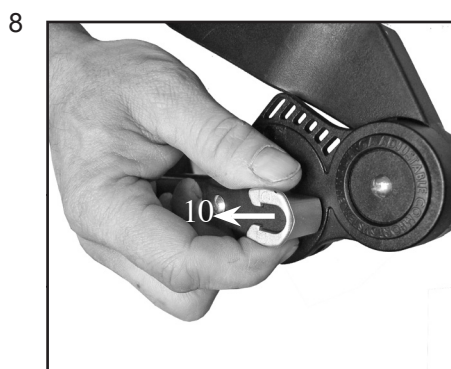

VIKTIG

- For å unngå unødvendig slitasje på vognen justeres fjæringen når understellet er lagt sammen.
- Juster fjæringen ved å trekke ut låsen (10) og vri knappen i en av posisjonene 1, 2 eller 3. Gjør det samme på den andre siden av understellet. Sjekk at justeringen er i samme posisjon på begge sider.

ADVARSEL

- Fjæringen må være i samme nivå på begge sider av understellet, hvis ikke skjevbelastes understellet og kan bli skadet.

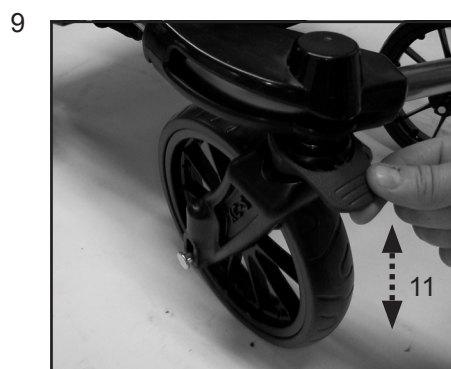

Framhjulene kan låses fast eller rotere i 360 grader.

- Hjulene kan låses ved at man trykker ned plastringen (11) når hjulene befinner seg i "rett fram posisjon".
- Hjulene kan rotere fritt i 360 grader ved at man løfter opp låsringen.

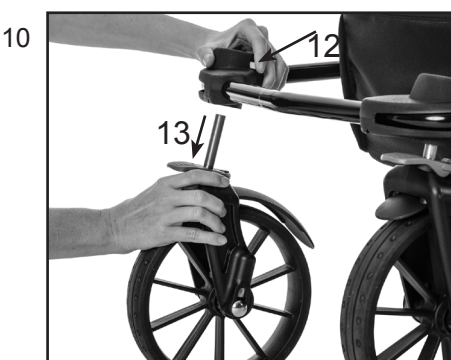

Fjerne framhjulene fra understellet

(Gjelder kun understell med svingbare framhjul)

- Press på utløserknappen (12) og dra framhjulet ut (13).

Montering og bruk av understellet

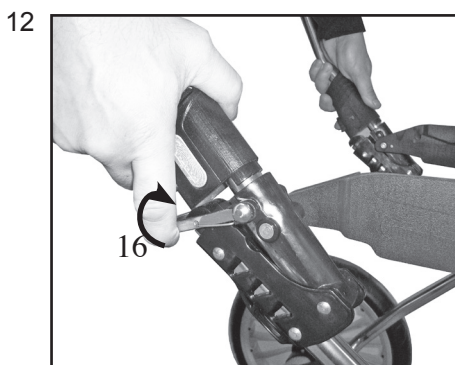
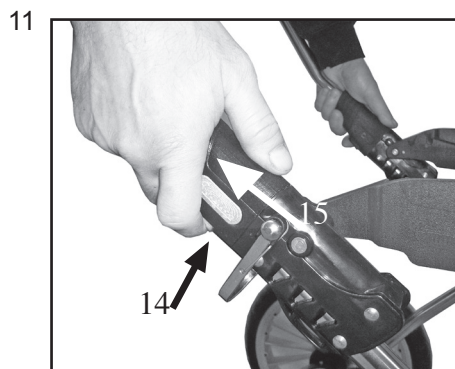

ADVARSEL

Sjekk at ingen barn er i nærheten av bevegelige deler når vognen justeres. Hvis ikke kan de komme til skade.

Sammenslåing av understellet

- Slå ryggen ned til nederste nivå ved å trekke i ryggreguleringen og slå ryggen/sportsvognsdelen ned til nederste nivå før vognen legges sammen.

VIKTIG!

- Ryggen/sportsvognsdelen SKAL ALLTID slås ned til sin nederste posisjon når vognen slås sammen. OBS! Det nederste nivået skal kun brukes ved sammenslåing av vognen.
- Ved sammelegging: juster Comfortsystemet til øverste nivå for å unngå trykkemerker på bakhjulene når vognen er lagt sammen.
- La framhjulene rotere fritt ved å løfte opp låsringen.
- Legg sammen understellet ved å trykke knappene (14) inn på begge sider av og trekk deretter understellslåsen oppover (15).
- Løft sikkerhetsbøylen og skyv håndtaket framover (16).

VIKTIG

- Sjekk at teksten ikke henger fast mellom håndtak og sportsvognsdelen.
- Hvis du har bruk for mere plass kan du fjerne hjulene ved å trykke på navkapselens frigjøringsknapp og trekk hjulene av.
- Tørk av akslingene og fjern skitt og smuss før hjulene monteres igjen.

ADVARSEL

- Trekk aldri en vogn med svingbare framhjul etter deg hvis ikke forhjulene er låst. Vognen kan komme i selvsving som kan utgjøre en sikkerhetsrisiko hvis du ikke er forsiktig og oppmerksom.

Sammenslåings lås

Sammenslåingslåsen er festet til understellet.

- Slå sammen understellet og klips låsen rundt røret på understellet for holde det på plass.

Montering og bruk av sportsvogndelen



Avmontering/Montering av tekstil

- Vognens tekstil er montert ved levering, men kan tas av for vask.
- Før vask fjernes sitteplaten i tre er på undersiden av teksten. Åpnes med hjelp av glidelåsen(1).

VIKTIG

- Følg vaskeanvisningene i denne bruksanvisningen kapittel Pleie og vedlikehold.

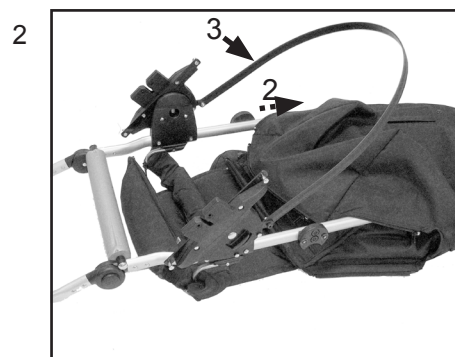

- Åpne alle glidelåser på teksten og tre inn sitteplaten. Tre deretter inn sportsvogndelens aluminiumsramme som bildet viser(2). Det svarte plastbåndet(3) skal legges på utsiden.

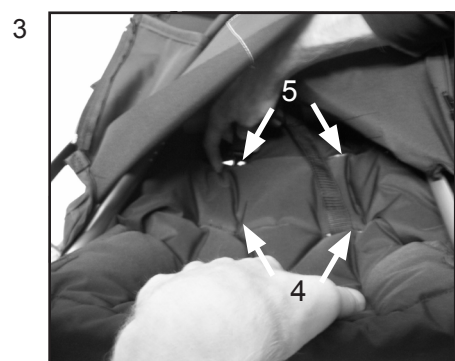

- Avhengig av størrelsen på ditt barn før skulderselen gjennom hullene (4) alternativt (5) i ryggen på teksten og ut på framsiden.

- Tre på selepolstringene på skulderselene.



- Avhengig av størrelsen på ditt barn før skrittstroppen igjennom hullet(6) alternativt (7) i teksten og sitteplaten.



- Fest plastbåndet med hjelp av de to borrelåsene i teksten.

Montering og bruk av sportsvogndelen



- Sjekk at alle glidelås er dratt igjen, totalt 5 stk
 - Til sitteplaten i tre
 - 1 stk under setet(8),
 - 1 stk ved fotbrettet (9),
 - 1 på hver side på sportsvogndelen ved de svarte plastdekslene (10 og 11).

ADVARSEL

- Forsikre deg før vognen brukes om at teksten i sportsvogndelen er korrekt festet og at alle 5 glidelås er korrekt festet.



Montering av kalesjen

- Fest begge kalesjeklipsene på handtaket.

Høydejustering av kalesjen

- Kalesjen kan justeres i høyden ved å skyve den opp og ned på Sportsvogndelen.

ADVARSEL

- Kalesjen skal alltid være montert når vognen brukes.

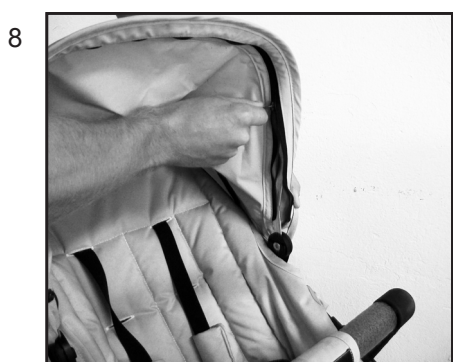

Fjerning av kalesjetekstilen

- Åpne glidelåsen og fjern teksten



ADVARSEL

Rakning og klemmerker

- Merk følgende ved montering av en kalesjetekstil på en aluminiumsramme. Forsikre deg om at kalesjerammen er montert som vist på bildene 9 og 10. Ukorrekt montering som vist på bildene 11 og 12 kan forårsake raking og klemmerker.

Dette er både for montering til vask og bytting av kalesjetekstiler.

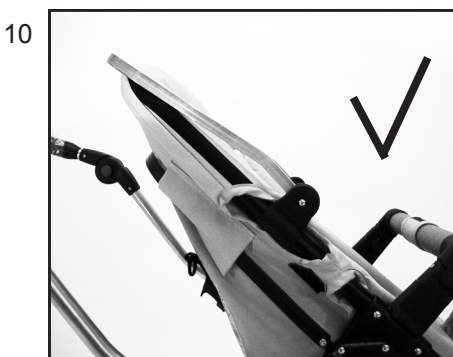

Montering og bruk av sportsvogndelen



Montering av frontbøylen

- Sett begge festene, en på hver side ned i plastfestene på sportsvogndelen.
- Skrittstroppen monteres rundt frontbøylen og lukkes med trykknappen.

ADVARSEL

- Sjekk at frontbøylen sitter fast når barnet sitter i vognen.



Åpne frontbøylen

- Trykk inn knappen (12) og åpne frontbøylen.
- Hele frontbøylen kan fjernes fra vognen ved å løsne frontbøylen på begge sider.

ADVARSEL

- Sjekk at frontbøylen sitter fast når barnet sitter i vognen.

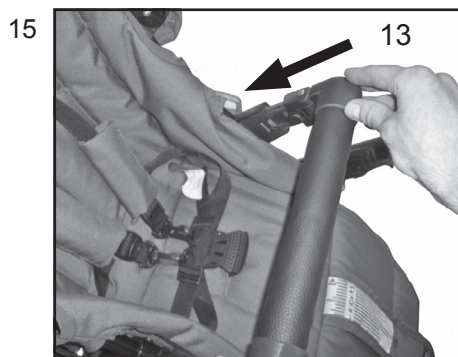

Tilbakemontering av frontbøylen

- Sett frontbøylens to fester ned i festene på sportsvogndelen (13)

ADVARSEL

- Frontbøylen skal alltid være påmontert når vognen brukes.
- Før vognen brukes, skal man forsikre seg om at frontbøylen sitter ordentlig fast i festet på sportsvogndelen.

Montering og bruk av sportsvognndelen

16

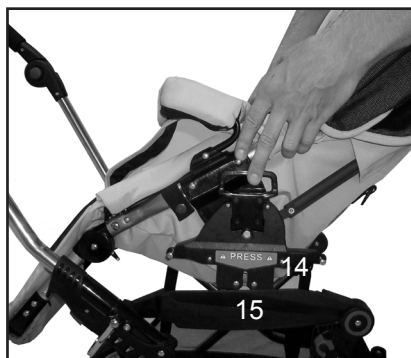

På og avmontering av sportsvognndelen.

- Påmontering : Brems vognen. Sett på sportsvognndelen og trykk ned Easyfixfestet (14) ned i festene på begge sider (15) slik at det den låser seg med et "klikk".
- Sportsvognndelen kan brukes i begge kjøreretninger.

ADVARSEL

- Sjekk alltid at vognens sportsvognndel er korrekt festet på understellet før vognen brukes.

17

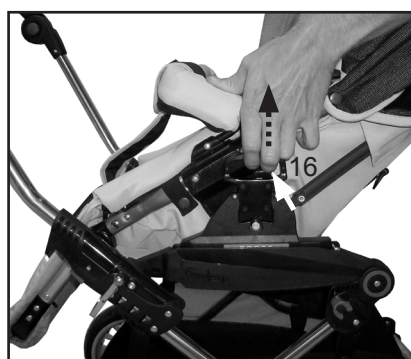

- Avmontering: Brems vognen. Trekk samtidig handtakene (16) (et på hver side) opp, og løft samtidig sportsvognndelen opp.

ADVARSEL

- La aldri barn være i vognen når sportsvognndelen settes i eller tas opp.
- Hold fast i handtakene til sportsvognndelen er på plass.

VIKTIG

- Sjekk alltid at sportsvognndelen sitter fast før du bruker vognen.
- Løft aldri i sportsvognndelen når den er på plass.

18



Justering av kalesjen

- Juster kalesjen ved forsiktig å trekke i framkanten fremover/bakover (17) i ønsket posisjon.

Mærk!

- Om man skyver kalesjen opp og ned på handtaket kan det ripe opp lakken. Sørg for å holde handtaksrøret fritt for smuss og skitt.

Solbeskyttelse

- Kalesjen kan trekkes framover for å beskytte mot solen.

VIKTIG

- Løft aldri vognen ved å holde i kalesjen.
- Løft aldri i overdelen når den er montert på understellet.

19



Justering av fotbrettet

- Fotbrettet kan justeres i ulike nivåer. Fotbrettet kan justeres ned ved å trykke inn knappene (18) på begge sider. Hold knappene inntrykt og juster (19) til ønsket nivå.
- For å justere til vannrett nivå, trekker man fotbrettet oppover.
- En automatisk justering til de øvre nivåene finnes innebygd. Dette muliggjør en sammenslåing av vognen i alle sportsvognndelens nivåer.

ADVARSEL

- La aldri barnet/barna stå på fotbrettet.

20

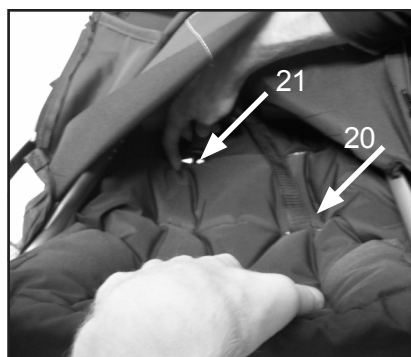

Justering av skulderselen

Justering fra laveste hull til de høyeste.

- For å flytte skulderselene til de høyeste hullene tas selepolstringene av.
- Åpne alle glidelåser for å komme til ryggen.
- Flytt skulderselen fra de laveste hullene(20) til de høyeste hullene(21).

Justering fra de høyeste hullene til de laveste.

- For å flytte skulderselen fra de høyeste til de laveste gjøres ovenstående omvendt.

Montering og bruk av sportsvogndelen

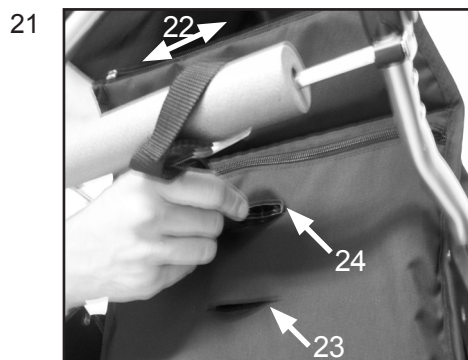

Justering av skrittstroppen.

Justering fra det innerste hullet til det ytterste.

- For å flytte skrittstroppen til det ytterste hullet åpnes glidelåsen(22) for å komme til bunnen av setet.
- Dra ut selen fra undersiden (23) og opp i det fremste hullet i teksten og sitteplaten(24).
- Dra igjen glidelåsen(22).

Justering fra det ytterste hullet til det innerste.

- For å flytte skrittstroppen fra de høyeste til de laveste gjøres ovenstående omvendt.

ADVARSEL

- Sjekk før du bruker vognen igjen at sportsvognstekstilen sitter fast og at alle 5 glidelåsene er ordentlig og korrekt dratt igjen.

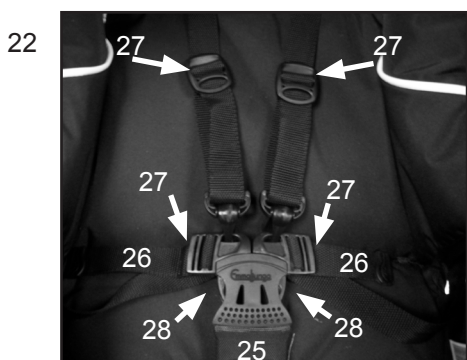

Justere 5-punktsselen

- Plasser skrittsele (25) mellom bena til barnet og opp mot midjen. Tre inn hofteselen(26) i selens lås til de "klikker" på plass. Sjekk at hofteselen er festet.
- Juster alle remmer ved hjelp av glidespennen (27) på skulder og hofteselen slik at selen sitter tett inntil barnet.
- Man løsner skulder-/hofteselet ved å trykke på knappene(28) midt på selens lås.
- I enden på hver hofteselet finnes det festepunkter til en separat sele som oppfyller BS 6684

ADVARSEL

- Bruk alltid selen når barnet sitter i vognen. Sjekk at alle lås er låst og at alle seler er fastmontert i vognen.

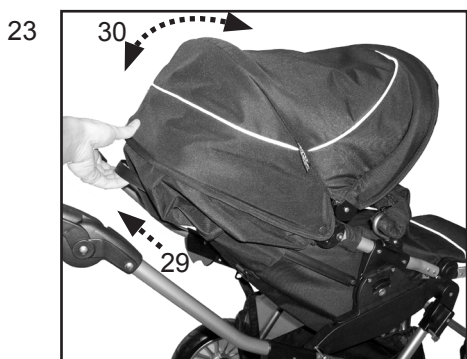

Justera rygg-/sportsvogndelen

- Dra i ryggjusteringen (plastbåndet) (30) og hev/senk rygg-/sportsvogndelen til ønsket posisjon (31).

ADVARSEL

- Sjekk at rygg-/sportsvogndelen er låst i en av sine fire posisjoner ved å trykke rygg-/sportsvogndelen bakover til det låser i et av nivåene. OBS! Det nederste nivået skal kun brukes ved sammenslåing av vognen.



- Forsikre deg om at det ikke finnes noen barn i nærheten av bevegelige deler når du slår opp/legger sammen vognen. Hvis ikke kan de skades.

Slå sammen sportsvognen

- Brems vognen. Slå kalesjen(31) bakover mot ryggen.

ADVARSEL

- Det får ikke finnes noen barn i vognen når den slås opp/legges sammen.
- Unngå at barn er i nærheten av vognen når den slås sammen.
- Slå ryggen ned til nederste nivå ved å trekke i ryggreguleringen (32) og slå ryggen/sportsvogndelen ned til nederste nivå før vognen legges sammen.

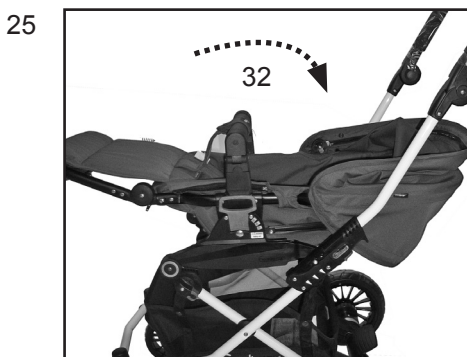

VIKTIG!

- Rygg/sportsvogndelen SKAL ALLTID slås ned til sin nederste posisjon når vognen slås sammen. OBS! Det nederste nivået skal kun brukes ved sammenslåing av vognen.
- Legg sammen vognen som beskrevet i bruksanvisningen bilde 9-10.
- For at vognen skal bli så kompakt som mulig kan frontbøylen fjernes som vist i bilde 8-10

Montering og bruk av bagen

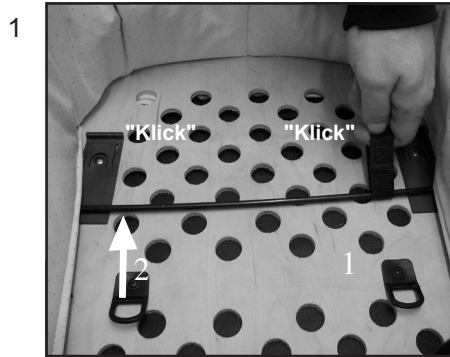

Montering av Bagen

- Ta bort plastposen fra madrass og tekstil. Bagens bunnplate er laget av tre(se bilde).

ADVARSEL

- Kvelningsrisiko. La ikke barnet leke med eller på en annen måte komme i kontakt plastposen.

Oppslåing av bagen

- For å heve bagrammen dras metallstøtten langs bunne til det klikker i en av plastdelene.
- Trekk en side av gangen på hver metallstøtte (1) og (2) slik at begge sider klikker i plastdelene (3).
- Gjenta samme prosedyre med den andre metallstøtten på den andre siden av bagen.



ADVARSEL

- Sjekk før bruk at bagens metallstøttene har klikket på plass i alle fire plastdelene(3) slik at bagrammen er holdes korrekt på plass.

Sammenslåing av bagen

- Løft ut madrassen
- Trykk ned knappen på plastdelen som metallstøttene sitter i(4)
- Dra metallstøttene forbi knappen(5).
- Gjenta samme prosedyre på alle fire hjørner av bagen.
- Trekk sammen metallstøttene langs bunnen og slå sammen bagen.

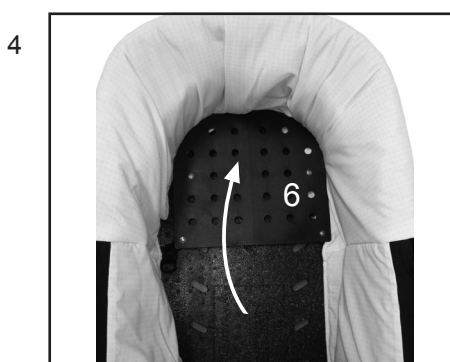
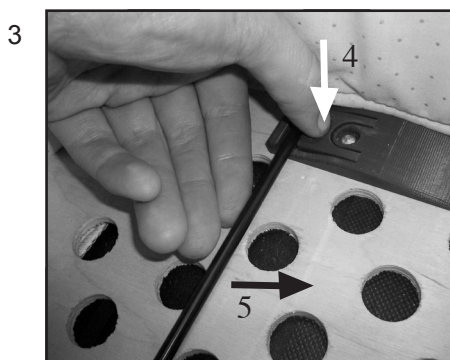

- Legg ned ryggstøtten (6) til liggestilling. (Kun tilgjengelig på enkelte modeller)

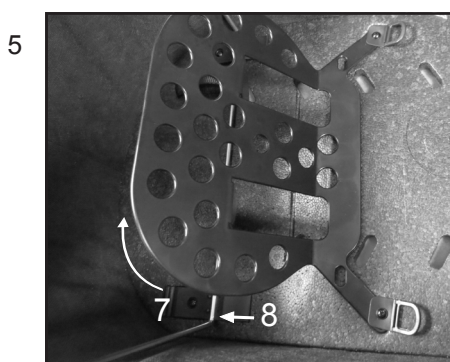

Justering av ryggen. (Kun tilgjengelig på enkelte modeller)

- Løft ryggen (7), trykk plastikk rørene (8) slik at de hviler på metallstøtten.

Montering og bruk av bagen



- Legg i madrassen (9)

ADVARSEL

- Legg ikke ytterligere madrassen i bagen. Bruk kun Emmaljunga originalmadrass som leveres med vognen eller Emmaljunga Eksklusiv madrass(tilbehør).



Fjerne kalesjetekstilen

- Åpne glidelåsen(10) og fjern tekstilen



Feste kalesjen

- Fest lynlåsen i fronten av bagen(11).



Justering av kalesjen

- Trykk inn begge knappene(12) på innsiden av kalesjen og juster kalesjen(13).

VIKTIG

- Løft aldri i bagen når den er montert på understellet



Montering av bagen på understellet

- Brems vognen. Løft bagen i handtaket og sett den i festet på begge sider av understellet. Trykk ned i festet (14) slik at bagen låser i begge sider med et "klikk".

ADVARSEL

- Sjekk at overdelen sitter ordentlig fast i låst posisjon på begge sider.

Montering og bruk av bagen

11

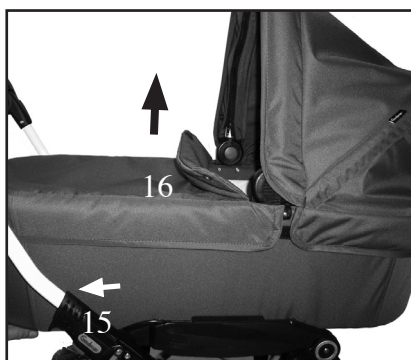

Avmontering av bagen

- Brems vognen.
- Trykk inn knappen og dra håndtaket under bagen bakover(15). Løft bagen oppover(16). Avhengig av barnets posisjon løftes bagen med håndtaket i et av bærenivåene ifølge bildene 12 og 13. Dette er meget viktig: Bagen må ikke bæres i et annet nivå enn disse to!

12



ADVARSEL

- Løft bagen i bærehåndtaket (17) ifølge bilde 12 og 13 avhengig av ditt barns posisjon i bagen.
- Løft kun bagen med bærehantaket i et av de to bærenivåene. Dette er meget viktig!

13



ADVARSEL

- Plasser aldri bagen i nærheten av trapper, oppe på bord eller på andre steder der den kan falle ned.
- Bruk ikke bagen som vugge utomhus eller på ujevne underlag
- Bruk ikke bagen som seng til ditt barn.

Pleie og vedlikehold

Generelle pleieråd

- Utsett aldri vognen i lengre tid for sterkt sollys.
- Bruk regntrekket ved snø- eller regnvær.
- Oppbevar aldri vognen på kalde eller fuktige plasser.
- Om du har brukt vognen nær havet eller på saltede veger, må du umiddelbart spyle og tørke av understellet før du setter vognen bort.
- Vær alltid forsiktig, spesielt ved transport og oppbevaring. Understellets overflate er ømfintlig. Ripper som dukker opp etter salg er ikke reklamsjonsberettiget.

Regelmessig tilsyn.

- Rengjør jevnlig understellet og vognens metalleder – tørk av de og smør alle ledd. Felger og eiker på alle hjul bør med jevne mellomrom vaskes i varmt vann og tørkes av med en håndduk. Når vognen brukes vintertid, bør rengjøring skje minst en gang i uken. Mangel på rengjøring kan medføre rustangrep. Skulle rustangrep oppstå, noe som er mulig, bør du ta bort rusten med bilvoks.
- Smør alle akslinger hver tredje måned(tørk av akslingene med en fille før du smører de). Smør med petroleumsbasert fett eller motorolje.

Kontroller at:

- Alle understellslås fungerer slik de skal.
- Alle nagler, skruer og mutrer er godt dratt til og ikke er skadet.
- Ingen plast deler er skadet.
- Alle hjullager er i god stand.
- Alle lynlås sitter ordentlig fast.
- Elastiske bånd ikke har mistet sin elastisitet.
- Sikkerhetsbøylen er inntakt og kan bevege seg fritt.
- Bremsen fungerer.
- Sjekk jevnlig handtaket og bunnen av sportsvogndelen/bagen for skader eller annen slitasje.

MERK

- Ta alltid først kontakt med butikken hvor produktet ble kjøpt. Det gjelder ved behov for service med originaldelar og ved andre tekniske spørsmål som krever en fagmanns bedømmelse.
- Produktet du har kjøpt følger de garantibestemmelser som er gjeldene. Du har krav på denne informasjon når du kjøper din barnevogn hos din barnevognforhandler.

ADVARSEL

- Dekk kan ved kontakt med ulike materialer som for eksempel. PVC – gulv eller myke plastoverflater reagere, noe som kan gi missfarger på gulvet. Bruk derfor hjulbeskyttelse om vognen brukes på ømfintlige gulvoverflater.



- I bremsen er det bevegelige deler som trenger jevnlig vedlikehold for å fungere korrekt.
- For at de skal fungere perfekt må de alltid være velsmurt. Fjern umiddelbart sand, snø, is eller smuss fra bevegelige deler på parkeringsbremsen.
- Bruk et silikon- eller oljebasert smurningsmiddel og smør bremsepedalen, hjulakslinger og bremsepinnene på begge sider av vognen minst en gang i mnd. Smør også hjullåsen med samme intervall.
- Om du bruker din Emmaljungavogn på for eksempel strender eller andre møkkete steder trenger bremsen ekstra vedlikehold. Utfør ovennevnte vedlikehold ved behov.

Pleie og vedlikehold

Vaskeråd

• Kalesje:

Ta av kalesjen og slå den opp. Skyll av kalesjens innside(foret) med lunket vann. Bruk en mild såpeoppløsning. Rengjør nøye. Drypptørk kalesjen i oppslått posisjon.

• Sittedelstrekk og 5-punktssele:

Ta av sittedelstrekket fra understellet. Handvask trekket i lunket vann. Bruk en mild såpeoppløsning. Rengjør nøye. Drypptørk trekket. Når du har fjernet trekket kommer du til 5-punktsselen. Tørk av 5-punktsselens nylonbånd og plastdeler med en fuktig klut. Ingen håndvask. Pass på at selen er tørr før du monterer trekket.

• Frontbøyle og frontbøyletrekk:

Ta av frontbøyletrekket fra frontbøylen. Handvask i lunket vann. Bruk en mild såpeblanding ved vask av frontbøylens ytterside. Håndter innsiden(non-wovenmateriale) forsiktig. Drypptørk.

Øvrig informasjon

- Strykning: Ved strykning skal alle tekstiler beskyttes med en duk av 100% ren bomull som plasseres mellom strykejern og tekstil. For stoffets ytterside(100 % polyester) og foret (65 % bomull og 35 % polyester) brukes middels varmt strykejern (110 C)
- Pass på alle tekstiler er tørre før du monterer de tilbake på vognen. Sjekk alle sømmer og kanter på sportsvognsdelen underside og ryggglommen for defekter.
- Du kan impregnere trekket på nytt etter vasken. Gjør alltid dette før du monterer vognen på nytt.

ADVARSEL

- La ingen barn være i vognen i løpet av de første 24 timer etter impregneringen.

ADVARSEL

- Kontroller alltid at du monterer vognen korrekt etter anvisningene i denne bruksanvisning. Kontroller at sportsvognsdelen og fottrekket er i korrekt posisjon før du monterer vognen og bruker den på nytt.

VIKTIG

Vaskeråd for Leatherette tekstiler

- Vognene i Leatherettekunstlær vaskes iflg. ovennevnte anvisninger. Leatherette tekstiler får kun vaskes med en dråpe ufarget oppvaskmiddel og tørkes av med en våt klut, tørkes i romtemperatur.

Emmaljunga®

Service dokumentasjon

Ettersom det er en forutsetning for å opprettholde kvalitet og sikkerhet vil servicen bidra til å minske slitasjen på din vogn, anbefaler vi at du jevnlig utfører service på produktet og følger de foreslåtte serviceintervallene. Bruk alltid en autorisert Emmaljunga forhandler for å utføre servicen. Etter hver gjennomført service får du en oversikt over hva som er sjekket og eventuelt hva som er utført, samt en underskrift med dato når service er utført. Før vognen ble sendt fra fabrikken ble den gjennomgått nøye kontroller og tester. For å forsikre at vognen oppfyller alle sikkerhets- og kvalitetskrav ble ytterligere en kontroll gjort før den ble overlevert deg. Utover den jevnlige servicen hos din forhandler er det meget viktig at man selv vedlikeholder din vogn, les mer om dette i avsnittet Pleie og vedlikehold.

Understallsnummer

Levering kontroll

0

Dato, stempel, kundens navn, signatur;

6 måneders kontroll

6

Dato, stempel, kundens navn, signatur;

12 måneders kontroll

12

Dato, stempel, kundens navn, signatur;

24 måneders kontroll

24

Dato, stempel, kundens navn, signatur;

36 måneders kontroll

36

Emmaljunga®

Leveringskontroll

1. Sjekk levering av riktig antall.

Viking Understell

- 1 stk Sammenslått understell med varekurv
- 2 stk hjul
- 2 stk Svingbare framhjul
- 1 stk Bruksanvisning

Viking Sportsvognsdel

- 1stk Sportsvognsdel med 5-punktsele
- 1par Selepolstringer til sele
- 1 stk Kalesje
- 1 stk Sportsvogntekstil
- 1 stk Frontbøyletekstil

Viking Bag

- 1 st. Liggkorg
- 1 st. Sufflettklædsel
- 1 st. Fotsack till liggdel
- 1 st. Madrass

2. Understellets funksjon

Slå opp vognen.

- Sjekk at understellslåsen fungerer korrekt på begge sider.
- Sjekk at sikkerhetshaken/sikkerhetsknappene aktiveres. Gjør dette ved slå vognen sammen og sjekk at sikkerhetshaken/sikkerhetsknappene aktiveres og forhindrer sammenslåing.
- Sjekk at sportsvognsdelen/bagen klikker i understellet og at den låser seg fast på begge sider.
- Sjekker sikkerhetsselens funksjon på sportsvognsdelen ved å låse og åpne selen.
- Sjekk handtaksjusteringen ved å trekke handtaket oppover og nedover. Handtaket skal låses i de respektive nivå.
- Sjekk den justerbare bag-/sportsvognshelningen sine 3 nivå på begge sider av understellet.
- Sjekk at ryggen på sportsvogndelen kan justeres og låses i sine fire nivå.
- Sjekk at fotbrettet på sportsvogndelen kan justeres til begge nivåer.

3. Hjul og brems

- Påfør fett/grease på akseltappene.
- Sett på hjulene og sjekk at hjullåsene låser.
- Sjekk at parkeringsbremsen låser begge bakhjul.

4. Generelt tilsyn

- Sjekk at alle nagler og skruer er korrekt festet.
- Sjekk at alle knapper og glidelåser på trekket og varekurven er kneppet /dratt igjen.
- Sjekk understell, trekk, varekurv og hjul for eventuelle synlige avvikelser.

Serviceskjema

Standardservice

6 mnd 12 mnd 24 mnd 36 mnd

Understellets / Sportsvogndelens / bagens funksjon

Sjekk at understellslåsen fungerer korrekt på begge sider.

<input type="checkbox"/>	<input type="checkbox"/>	<input type="checkbox"/>	<input type="checkbox"/>
--------------------------	--------------------------	--------------------------	--------------------------

Sjekk at sikkerhetshaken/sikkerhetsknappene aktiveres. Gjør dette ved å slå vognen sammen og sjekk at sikkerhetshaken/sikkerhetsknappene aktiveres og forhindrer sammenslåing.

<input type="checkbox"/>	<input type="checkbox"/>	<input type="checkbox"/>	<input type="checkbox"/>
--------------------------	--------------------------	--------------------------	--------------------------

Sjekk at sportsvogndelen/bagen klikker i understellet og at den låser seg fast på begge sider.

<input type="checkbox"/>	<input type="checkbox"/>	<input type="checkbox"/>	<input type="checkbox"/>
--------------------------	--------------------------	--------------------------	--------------------------

Sjekk at sikkerhetsseleens funksjon på sportsvogndelen ved å låse og åpne selen.

<input type="checkbox"/>	<input type="checkbox"/>	<input type="checkbox"/>	<input type="checkbox"/>
--------------------------	--------------------------	--------------------------	--------------------------

Sjekk handtaksjusteringen ved å trekke handtaket oppover og nedover. Handtaket skal låses i de respektive nivå.

<input type="checkbox"/>	<input type="checkbox"/>	<input type="checkbox"/>	<input type="checkbox"/>
--------------------------	--------------------------	--------------------------	--------------------------

Sjekk Emmaljunga suspension Technology - justerbare fjæring sine 3 nivå på begge sider

<input type="checkbox"/>	<input type="checkbox"/>	<input type="checkbox"/>	<input type="checkbox"/>
--------------------------	--------------------------	--------------------------	--------------------------

Sjekk at ryggen på sportsvogndelen kan justeres og låser i sine 3 nivå.

<input type="checkbox"/>	<input type="checkbox"/>	<input type="checkbox"/>	<input type="checkbox"/>
--------------------------	--------------------------	--------------------------	--------------------------

Sjekk at fotbrettet på sportsvogndelen kan justeres til begge nivåer.

<input type="checkbox"/>	<input type="checkbox"/>	<input type="checkbox"/>	<input type="checkbox"/>
--------------------------	--------------------------	--------------------------	--------------------------

Hjul og brems

Sjekk at hjulene kan taes av og på samt låser på akslingene.

<input type="checkbox"/>	<input type="checkbox"/>	<input type="checkbox"/>	<input type="checkbox"/>
--------------------------	--------------------------	--------------------------	--------------------------

Sjekk at bremsen låser begge bakhjulene.

<input type="checkbox"/>	<input type="checkbox"/>	<input type="checkbox"/>	<input type="checkbox"/>
--------------------------	--------------------------	--------------------------	--------------------------

Generelt tilsyn

Sjekk at alle nagler- og skruer ser korrekt sammensatt ut.

<input type="checkbox"/>	<input type="checkbox"/>	<input type="checkbox"/>	<input type="checkbox"/>
--------------------------	--------------------------	--------------------------	--------------------------

Kontroller at alle knapper og glidelåser er hele og kneppet/festet.

<input type="checkbox"/>	<input type="checkbox"/>	<input type="checkbox"/>	<input type="checkbox"/>
--------------------------	--------------------------	--------------------------	--------------------------

Sjekk eventuelle øvrige synlige avvik på understell, tekstiler, varekurv og hjul.

<input type="checkbox"/>	<input type="checkbox"/>	<input type="checkbox"/>	<input type="checkbox"/>
--------------------------	--------------------------	--------------------------	--------------------------

Smurning

Rengjør og smør hjul, akslinger, understellslås, fotbrett og sikkerhetshake.

<input type="checkbox"/>	<input type="checkbox"/>	<input type="checkbox"/>	<input type="checkbox"/>
--------------------------	--------------------------	--------------------------	--------------------------

Øvrige merknader(ytterligere utførte justeringer eller skiftede deler)

--

Emmaljunga[®]

Norsk

Sisällysluettelo

Kappale	
Pakkauksen sisältö.....	114
Emmaljunga Original –tarvikkeet	114
Tärkeitä tietoja turvallisuudesta.....	115-118
Rungon kasaaminen ja käyttö.....	119-121
Istuinosan kasaaminen ja käyttö	122-126
Vaunukopan kasaaminen ja käyttö.....	127-129
Hoito- ja kunnossapito	130-131
Huoltokirja.....	132
Luovutustarkastus.....	133
Huoltokaavake.....	134

Pakkauksen sisältö:

Viking Runko

- 1 kpl Kasaan taitettu runko tavarakorilla
- 2 kpl Pyöriä
- 2 kpl kääntyviä etupyöriä
- 1 kpl Käyttöohje

Viking Istuinosa

- 1 kpl istuinosa 5-pistevaljailla
- 1 setti Olkavöiden pehmusteita
- 1 kpl Kuomu
- 1 kpl Istuinkangas
- 1 kpl Turvakaaren pehmuste

Viking Koppa

- 1 kpl vaunukoppa
- 1 kpl kuomun kangas
- 1 kol Kopan jalkapeite
- 1 kpl Patja

Emmaljunga original -tarvikkeet

Käytä vain Emmaljungan alkuperäisiä tarvikkeita taataksesi parhaan mahdollisen turvallisuuden ja mukavuuden. Tietoja tarvikkeista, ja mitkä niistä sopivat hankkimiisi vaunuihin, saat esitteestämme ja valtuutetuilta jälleenmyyjiltämme.

Tärkeää tietoa turvallisuudesta

Lue käyttöohje huolellisesti ennen käyttöä ja säilytä se mahdollista tulevaa tarvetta varten. Lapsen turvallisuus saattaa kärsiä, mikäli näitä ohjeita ei noudateta.
Tärkeää! Säilytä ohje tulevaa käyttöä varten.

Huom! Tämä käyttöohje käsittää rungon, istuinosan ja vaunukopan käyttöohjeet. Tämän vuoksi on erittäin tärkeää, että käyttöohje luetaan läpi, mikäli tuotteeseen hankitaan jälkeempään ylimääräisiä lisävarusteita.

VAROITUS! Älä koskaan jätä lasta ilman aikuisen valvontaa

VAROITUS! Tarkista aina ennen käyttöä, että kaikki vaunun lukot ovat kunnolla lukitut.

VAROITUS! Tarkista aina ennen kuin avaat tai taitat rungon kasaan, että lapset ovat turvallisella etäisyydellä.

VAROITUS! Älä koskaan anna lasten leikkiä tällä tuotteella.

VAROITUS! Käytä lapsella turvavaljaita heti kun lapsi osaa istua ilman tukea

VAROITUS! Ratasistuinta ei ole tarkoitettu lapsille, jotka ovat alle 6kk.

VAROITUS! Käytä lapsella aina turvavaljaita.

VAROITUS! Tarkista aina ennen käyttöä, että vaunukoppa, ratasistuin tai turvaistuimen adapteri on kunnolla kiinnittynyt runkoon.

VAROITUS! Tätä tuotetta ei ole valmistettu käytettäväksi hölkkä- tai juoksurattaana.

Standardin EN 1888-1:2018, EN1888-2:2018 mukaiset varoitustekstit

VAROITUS! Lapsen turvallisuus on sinun vastuullasi. Lapsi tulee aina kiinnittää turvavaljailla eikä lasta saa koskaan jättää ilman aikuisen valvontaa. Pidä lapsi sopivalla etäisyydellä liikkuvista osista kun säädät vaunu toimintoja. Vaunut tarvitsevat säännöllistä huoltoa. Ylikuorma, vääränlainen tuotteen käyttö ja muiden kuin Emmaljunga lisävarusteiden käyttö voi vahingoittaa tai hajottaa vaunut. Lue käyttöohje ennen kuin otat tuotteen käyttöön.

VAROITUS! Noudata valmistajan antamia käyttöohjeita

VAROITUS! Kytke aina vaunun jarru päälle kun pysäköit vaunut

VAROITUS! Älä koskaan jätä lasta ilman aikuisen valvontaa

**VAROITUS! Älä koskaan kuljeta vaunussa useampia lapsi-
atai suurempaa kuormaa kuin mille vaunu on tarkoitettu.**

Tärkeää tietoa turvallisuudesta

VAROITUS! Pidä lapsi sopivalla etäisyydellä liikkuvista osista kun säädät vaunu toimintoja

Vältäaksesi mahdollisen loukkaantumisen tai kuoleman:
VAROITUS! Kytke aina vaunun jarru päälle kun pysäköit vaunut

VAROITUS! Älä koskaan jätä lasta ilman aikuisen valvontaa

VAROITUS! Kiinnitä lapsi aina turvavaljaisiin

VAROITUS! Älä koskaan kuljeta vaunussa useampia lapsia tai suurempaa kuormaa kuin mille vaunu on tarkoitettu

VAROITUS! Pidä lapsi sopivalla etäisyydellä liikkuvista osista kun säädät vaunu toimintoja

VAROITUS! Irrota olkahihnat lantiovöistä kun turvavaljaita ei käytetä

VAROITUS! Älä käytä vaunukoppaa sen jälkeen kun lapsi osaa istua ilman tukea

VAROITUS! Älä koskaan pysäköi vaunuja avotulen tai muiden kuumien lämpölähteiden läheisyyteen.

VAROITUS! Vältä korokkeita, portaita ja rullaportaita. Seiso aina vaunujen edessä jos kuljet rullaportaissa.

TÄRKEÄÄ - Lue ohjeet huolellisesti ennen käyttöä ja säilytä ne tulevaa käyttöä varten.

VAROITUS! Tämä tuote sopii vain lapsille, jotka eivät osaa istua ilman tukea

VAROITUS! Käytä vain tukevalla, vaakasuoralla alustalla ja kuivalla pinnalla

VAROITUS! Älä anna muiden lasten leikkiä valvomatta kantokopan läheisyydessä

VAROITUS! Älä käytä, jos jokin osa on rikkoontunut, kulunut/repeytynyt tai puuttuu

VAROITUS! Käytä ainoastaan valmistajan hyväksymiä varaosia

VAROITUS! Huomaa kuumien lämpölähteiden kuten avotulen ja pattereiden riski vaunukopan läheisyydessä

VAROITUS! Tarkista säännöllisesti kopan osat, kuten pohja ja kantokahvat, mahdollisten vaurioiden ja kulumisten varalta.

VAROITUS! Ennen kuin nostat tai kannat kantokassia aseta selkänoja makuuasentoon.

VAROITUS! Kun kannat lasta kantokassissa, varmista aina ettei kantokassi ole siinä asennossa, että pää on muuta vartaloa alempana.

VAROITUS! Älä koskaan laita kantokassiin toista patja mukana tulevan patjan päälle.

Tärkeää tietoa turvallisuudesta

VAROITUS! Varmista aina ennen käyttöä, että kantokahva on oikeassa asennossa ennen kuin annat kantokassia.

VAROITUS! Älä koskaan jätä kantokassin kantokahvoja kantokopan sisäpuolelle.

Standardin EN 1466:2014, Vaunukoppa -mukaiset varoitustekstit

VAROITUS! Käytä ainoastaan valmistajan hyväksymiä varaosia ja lisävarusteita.

VAROITUS! Älä koskaan jätä lasta ilman aikuisen valvontaa.

VAROITUS! Kaikki työntöaisaan kiinnitetty kuorma vaikuttaa vaunun vakauteen

VAROITUS! Käytä aina valjaiden haarahihnaa valjaiden lantiovöiden kanssa.

VAROITUS! Älä koskaan vedä perässäsi vaunua, jossa on kääntyvät etupyörät,. Vaunu saattaa yllättäen lähteä kääntämään vaunua ja aiheuttaa vaaratilanteen jos et ole hyvin varovainen.

VAROITUS! Tämä tuote on valmistettu ja suunniteltu standardin EN188/EN1466 mukaisesti. Tuotetta ei tule käyttää lääketieteellisenä apuvälineenä tai varusteena. Mikäli lapsella on erityisiä lääketieteellisiä vaatimuksia kuljettamisen suhteen, konsultoi lääkäriäsi.

VAROITUS! Älä tee tuotteeseen muutoksia koska nämä saattavat vahingoittaa tuotetta tai lasta. Valmistaja ei vastaa tuotteeseen tehdyistä muutoksista.

VAROITUS! Älä käytä vaunuja kovassa tuulessa tai myrskyssä.

VAROITUS! Huomioithan, että junat tai metroasemat saattavat aiheuttaa suuria paine-eroja (tuuli ja imu). Älä koskaan jätä vaunua junaraiteiden läheisyyteen ilman, että pidät molemmin käsin kiinni vaunujen työntöaisasta. Jarru yksi ei välttämättä riitä pitämään vaunuja paikoillaan.

VAROITUS! Älä koskaan ylitä junaraiteita vaunujen kanssa kun lapsi on vaunuissa. Vaunujen rengas saattaa jäädä kiinni raiteiden väliin.

VAROITUS! Kun vaunuja kuljetetaan yleisissä kulkuvälineissä (Juna, bussi, metro tai muu vastaava) ei riitä, että käytetään ainoastaan vaunujen seisontajarrua. Vaunuihin saattaa matkan aikana kohdistua ennalta odottamatonta räsitusta (äkkijarrutus, kiihdytys, kuoppa tiessä tms.), jonka varalta vaunua ei ole voitu testata vallitsevan turvastandardin EN1888 osalta.

Tärkeää tietoa turvallisuudesta

Noudata huolellisesti kuljetuspalvelua tarjoavan huolitsijan ohjeita siitä kuinka vaunut tulee kiinnittää matkan ajaksi.

VAROITUS! Pidä poissa avotulen lähetyviltä.

VAROITUS! Vaunujen renkaat sisältävät hallittuja määriä ns. PAH -yhdisteitä, polysykliset aromaattiset hiilivedyt. Käsittele vaunun renkaita varoen ja anna ammattitaitoisen henkilö suorittaa mahdolliset vaununrenkaan vaihdot. Älä koskaan anna lapsen leikkiä vaunun tai sen renkaiden kanssa.

VAROITUS! Säilytä vaunu lasten ulottumattomissa kun sitä ei käytetä.

- Lapsen turvallisuus on sinun vastuullasi
- Tämä ratas on tarkoitettu yhden (1) lapsen kujettami seen, jonka enimmäispainoa 15 kg tai ikä enintään 4 vuotta. Käytä vaunuja vain sille lapsimäärälle mille se alun perin on suunniteltu..
- Istuinosa ei ole suunniteltu käytettäväksi lapsille alle 6 kk. Käytä istuinosa vastaa vasta kun lapsi osaa itse istua.
- Vaunukoppaa voidaan käyttää lapsille ikäryhmässä 0-6 kk. Vaunukoppa soveltuu käytettäväksi lapsille, jotka eivät osaa itse nousta istumaan, kääntyä itse, nostaa itseensä käsien tai polvien varaan. Lapsen enimmäispaino: 9 kg.
- Viking vaunun runkoa voidaan käyttää ainoastaan Viking vaunukopan tai ratasistuimen kanssa.
- Noudata huolto- ja kunnossapito-ohjeita.
- Tässä käyttöohjeessa olevat turvatoimenpiteet ja ohjeet eivät voi kattaa kaikkia tapauksia ja ennalta arvaamattomia tilanteita, joita voi tulla eteen. Käyttöohjeiden lukijan pitää ymmärtää, että lastenvaunujen käyttö edellyttää tervettä järkeä, yleistä varovaisuutta ja huolellisuutta.
- On TÄRKEÄÄ, että kaikki vaunuja ja tarvikkeita käyttävät ymmärtävät ohjeet. Kerro ja näytä aina jokaiselle vaunujen ja tarvikkeiden käyttäjälle miten vaunuja pitää käsitellä, vaikka kyseinen henkilö käyttäisi vaunuja vain hetken aikaa.
- Mahdollisella seisomatelineellä seisovan lapsen enimmäispaino on 20 kg.
- Käytä ainoastaan yhtä lisävarustetta kerallaan, Esim. seisomateline, siskoistuin auton turvaistuimen adapteri.
- Älä koskaan aseta esineitä kuomun päälle. Älä koskaan käytä vaunuja ilman kuomua.
- Jos jotakin jää epäselväksi, ja tarvitaan lisäneuvoja, auttavat Emmaljungan valtuutetut jälleenmyyjät mielellään.
- Vaunut on tarkoitettu vain lapsen kuljettamista varten. Älä koskaan käytä lastenvaunuja lapsesi sänkyä.
- Älä koskaan poistu vaunujen luota, jos jarru ei ole päällä.
- Vaunujen jarrun pitää aina olla päällä, kun nostat lasta vaunuihin tai pois vaunuista.
- Älä koskaan pysäköi vaunuja mäkeen tai muulle kaltevalle alustalle.
- Älä koskaan seiso tai istu jalkatuen päällä. Jalkatukea saa ainoastaan käyttää yhden (1) lapsen jalkojen tukena. Muunlainen käyttö saattaa johtaa vakaviin henkilövahinkoihin.
- Älä koskaan käytä tuotetta jos jokin sen osista on rikki tai kulunut.
- Tarkista aina enne käyttöä, että kaikki vetoketjut ja tarranauhat ovat kunnolla kiinni.
- Ota lapsi aina pois vaunuista enne kuin kasaat vaunun
- Älä käytä erillisiä patjoja vaunukopassa. Käytä ainoastaan Emmaljungan alkuperäistä patjaa.
- Ylikuorma, väärin kokoon taitettu runko tai muiden kuin hyväksytyjen tarvikkeiden käyttö voi vahingoittaa lasta/lapsia tai vaunuja.
- kaikki ylimääräinen kuorma, joka ripustetaan vaunu työntöaisaan, selkänojaan tai vaunun sivuille, vaikuttaa heikentävästi vaunun vakauteen. Älä käytä muita kuin valmistajan hyväksymiä lisävarusteita.
- Tavarakoria ei saa kuormittaa yli 5 kg painavilla tavaroilla. Sijoita painavimmat esineet aina keskelle tavarakoria, muuten vaunuista voi tulla epävakaat.
- Käytä ainoastaan valmistajan alkuperäisvaraosia tai valmistajan hyväksymiä varaosia.
- Tarkista, ettei tavarakorissa ole esineitä, jotka voivat takertua pyörien pinoihin.
- Älä koskaan käytä vaunujen koppaa tai istuinosa auton turvaistuimena.
- Viking vaunukopan ulkoiset mitat ovat 795 mm/360 mm.
- Tuotteen tunnistamiseksi löytyy tuotteista (Runko/Koppa/Kantokassi) mallinimike sekä sarjanumero.
- Kun runkoa käytetään turvaistuimen kanssa, ei tämä korvaa koppa kantokassia tai lapsen sänkyä. Jos lapsen täytyy nukkua, tulee lapsi asettaa sänkyyn.

Rungon kasaaminen ja käyttö

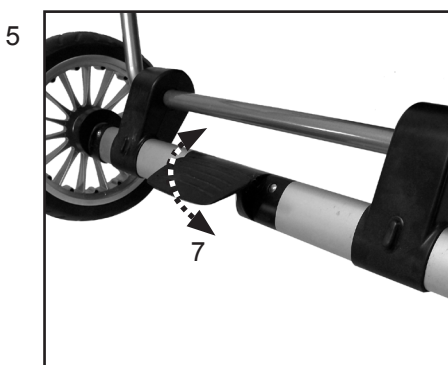
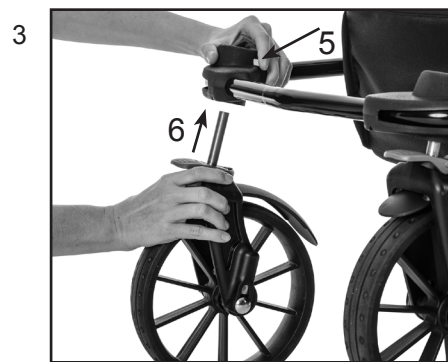
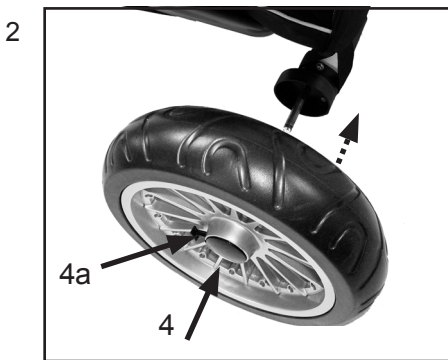
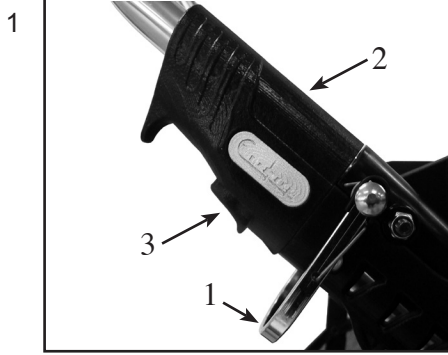

VAROITUS

Varmista, että lapset ovat liikkuvien osien ulottumattomissa kun säädät vaunun eri osia .

Rungon kokoaminen

- Laita vaunun seisontajarru päälle. Nosta runko ylös vetämällä työntöaisasta pitäen samalla kiinni rungon sivusta.

VAROITUS

- Tarkista, että rungon kasausslukot (2) ja kukkojen painikkeet (3) lukittuvat.
- Turvalukko (1) aktivoituu tahattoman kasauksen estämiseksi
- Tarkista aina ennen käyttöä, että kummatkin kasausslukot ovat lukittuneet.

Pyörien asennus

- Poista akselin suojana olevat muovitulpat ja säästä nämä mahdollista tulevaa käyttöä varten.
- Paina pyörän vapautuspainiketta (4 tai 4a), työnnä pyörä niin pitkälle akseliin , kuin se menee. Päästä painike ja vedä pyörää itseäsi kohti, kunnes se napsahtaa paikalleen. Toista sama kummankin pyörän kohdalla. Varmista, että pyörä on kunnolla kiinni, ja ettei se irtoa akselista vetämällä.

TÄRKEÄÄ

- Akselit on rasvattu ja ne voivat tahrata tekstiilit. Käytä sisätiloissa pyöränsuojia.
- Tukehtumisvaara. Älä anna lapsen leikkiä, tai muutoinkaan käsitellä muovisuojia.

Etupyörien kiinnitys runkoon.

(Tämä koskee ainoastaan runkoja, joissa on irrotettavat eturenkaat)

- Paina painike (5) sisään ja työnnä eturengas paikoilleen (6).
- Tärkeää. Tarkista aina ennen käyttöä, että eturenkaat ovat kunnolla kiinnitetyt.

- Ripusta Tavarakori mukana tulevan käyttöohjeiden mukaisesti.

Jarrun käyttö

- Laita vaunujen jarru päälle painamalla jarrupoljin (7) alas jalalla.
- Vapauta jarru nostamalla sitä ylöspäin.

VAROITUS

- Älä koskaan jätä vaunuja painamatta ensin jarrua päälle.
- Älä koskaan jätä vaunuja mäkeen.
- Vaunujen jarrun pitää aina olla päällä, kun nostat lasta vaunuihin tai vaunuista pois.
- Mallit joissa on keskiöjarru: Tarkista, että jarrupalat ovat kunnolla kiinni renkaan keskiössä.
- Mallit joissa on keskiöjarru: Tarkista aina kun laitat jarrun päälle, että jarrutanko lukittuu jarrupaloihin.

Rungon kasaaminen ja käyttö

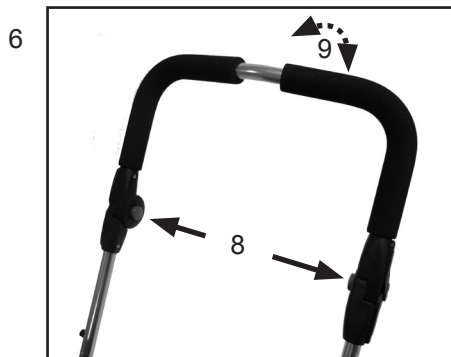

Työntöaisan korkeuden säätö

- Säädä työntöaisan korkeus painamalla aisan sisäpuolella olevia harmaita nappeja (8). Pidä nappeja alhaalla ja aseta aisa haluttuun asentoon (9).

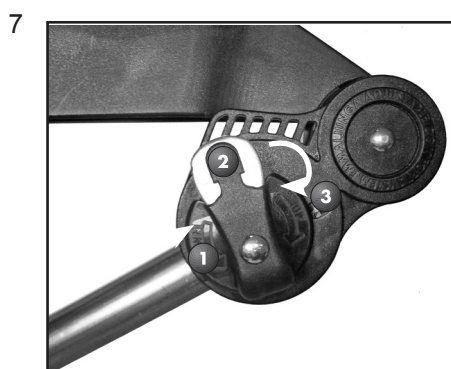

Emmaljunga Adjustable Comfort System

- Säädettävän istuinkulman ansiosta voit maksimoida lapsen mukavuuden matkustaa vaunuissa.

Näin säädät kopan/istuinosan kallistuskulmaa

- Säädettävän rungon ansiosta voit säätää istuinosan/kopan eri kallistuskulmiin
- Kallistuskulma voidaan säätää kolmeen eri asentoon:
 1. Loiva
 2. Medium
 3. Kalteva

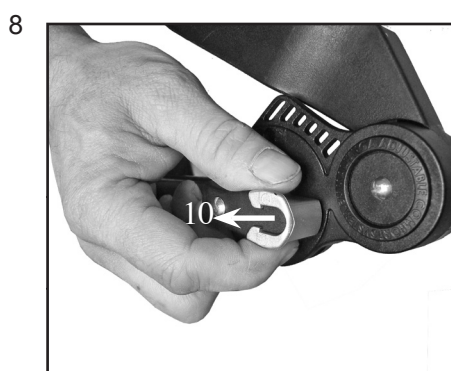

VAROITUS

- Nosta lapsi pois vaunuista ennen kuin säädät rungon kaltevuutta.

TÄRKEÄÄ

- Vältäksesi ylimääräistä mekanismin kulutusta, säädä rungon kaltevuutarungon ollessa kasaan taitettuna.
- Säädä kaltevuutta vetämällä lukkoa ulospäin (10) samalla kääntäen säädintä haluttuun asentoon 1, 2 tai 3. Toista toimenpide toisella puolella runkoa ja tarkista, että kummallakin puolella kaltevuus on säädetty samaan kulmaan.

VAROITUS

- Rungon kaltevuuden säädön tulee olla säädettyä samalla kovuudella kummallakin puolella. Muuten runko kuormittuu väärin ja saattaa rikoontua

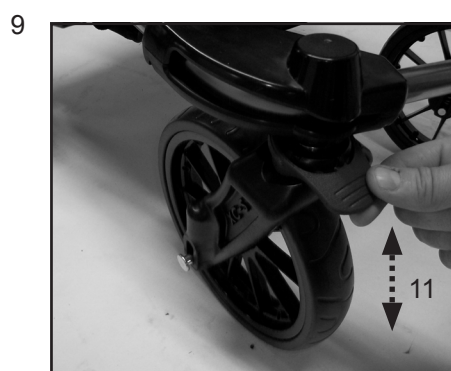

Etupyörät voidaan lukita tai pitää vapautettuna.

- Pyörät lukitaan painamalla lukitusrenkas (11) ala-asentoon kun renkaat ovat "suorassa" asennossa
- Renkaat saadaan vapautettua nostamalla lukitusrenkas yläasentoon.

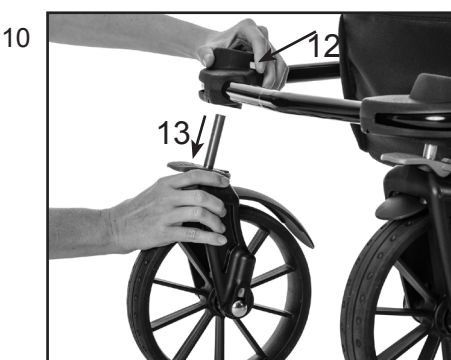

Eturenkaiden irrotus.

(Tämä koskee ainoastaan runkoja, joissa on irrotettavat eturenkaat)

- Paina eturenka iden vapautuspainiketta (12) ja vedä eturenkas irti (13).

Rungon kasaaminen ja käyttö

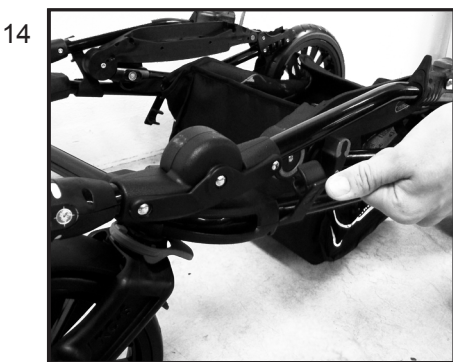
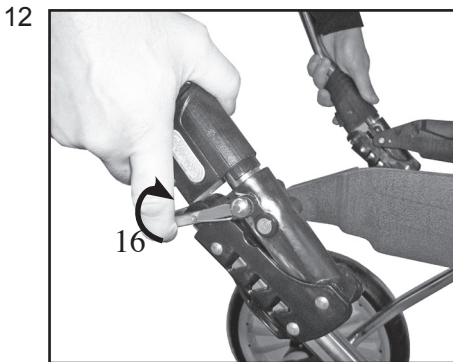
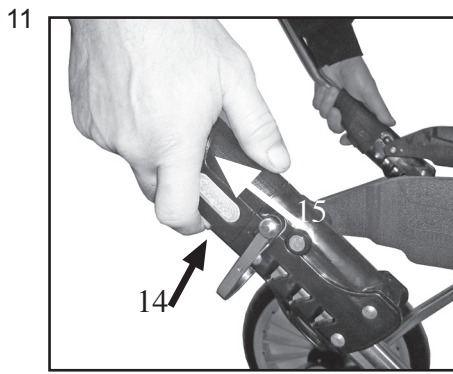

VAROITUS

Tarkista ennen kuin säädät vaunun toimintoja, että lapset ovat riittäväällä etäisyydellä. Lapsen turvallisuus on sinun vastuullasi.

Vaunun taittaminen kasaan

- Säädä istuinosa/selkänoja alimpaan asentoon vetämällä selkänojan lukitushihnasta selkänojan takaa ja samalla säätäm selkänojan alimpaan asentoon

TÄRKEÄÄ

- Selkänoja tulee säätää AINA alimpaan asentoon ennen kuin vaun taitetaan kasaan. Selkänojan alin asento on tarkoitettu käytettäväksi ainoastaan kun vaunut taitetaan kasaan.
- Ennen kuin taitat vaunut kasaan niin säädä rungon jäykkyys ylimpään asentoon. Näin runkoputket eivät pääse tekemään painaumia vaunun renkaisiin.
- Vapauta eturenkaat nostamalla lukitusrengas ylä-asentoon.
- Taita runko kasaan painamalla kasauslukon nappeja (14) samalla vetäen kasauslukkoja (15) ylöspäin.

- Nosta varmuuslukko (16) ylös ja anna rungon taittua kasaan.

TÄRKEÄÄ

- Tarkista, että istuinkangas ei takerru istuinosan ja työntöaisan väliin.
- Jos tarvitset lisää tilaa niin irrota pyörät rungosta.
- Pyyhi akseleiden päät ennen kuin kiinnität pyörät uudesta.

- Älä vedä ostoskorin kääntyvä etupyörät sinulle. Perävaunun voi tulla itsevärähtelyn joka voi johtaa turvallisuusrisi, jos et ole varovainen ja tarkkaavainen.

Kuljetuslukko

Kuljetuslukko on kiinnitetty vaunuun.

- Taita vaunu ja kiinnitä lukko vaunun runkoon, jotta se pysyy paikallaan.

Istuinosan kasaaminen ja käyttö

1

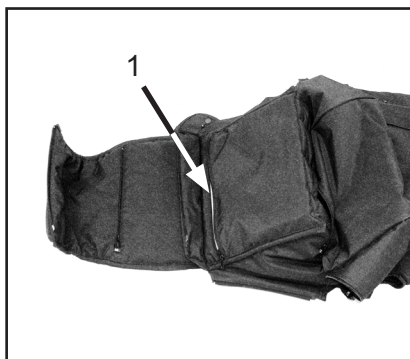

Istuinkankaan irrotus ja asennus

- Istuinkangas on asennettuna kun ratas toimitetaan. Kankaan voi kuitenkin irrottaa pesua varten.
- Poista kankaan sisältä istuinlevy ennen pesua. Istuinlevy saadaan poistettua istuinkankaan nurjalla puolella olevan luukun kautta (1).

TÄRKEÄÄ

- Noudata pesuohjeita tämän käyttöohjeen osiosta "hoito- ja kunnossapito".

2

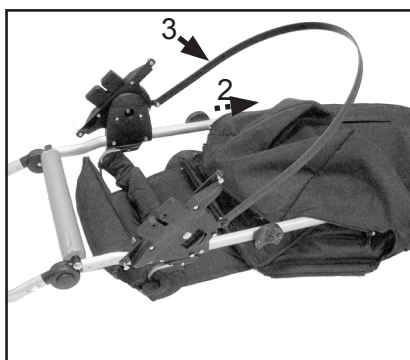

- Avaa istuinkankaan kaikki vetoketjut. Pujota istuinlevy takaisin kankaan nurjalla puolella olevaan taskuun (2).
- Mustan muovisen nauhan (3) tulee kulkea ulkopuolella.

3

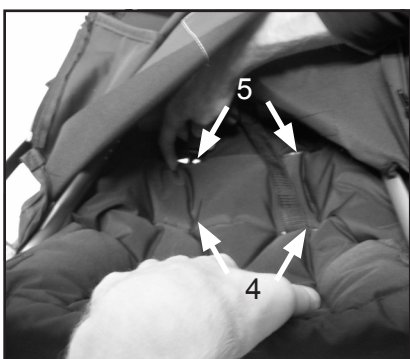

- Lapsen koosta riippuen pujota olkavyöt joko rei'istä (4) tai (5).

- Pujota vyöpehmusteet olkavöiden ympärille.

4



- Lapsen koosta riippuen pujota haararemmi joko reiästä (6) tai (7).

5



- Kiinnitä musta muovinen selkänöjan säätöhihna istuinkankaaseen tarranauhoilla.

Istuinosan kasaaminen ja käyttö



- Tarkista, että kaikki vetoketjut ovat kunnolla kiinni, kaikkiaan 5 vetoketjua.
- Tasku, jossa istuinlevy on
- 1 kpl istuinosan alla (8)
- 1 kpl jalkatuen luona (9)
- 1 kpl kummallakin puolella istuinosaa (10 ja 11).

VAROITUS

- Ennen kuin otat vaunun käyttöön tarkasta, että kankaat ovat ohjeiden mukaan paikoillaan ja kaikki 5 vetoketjua ovat kunnolla kiinni.



Kuomun kasaaminen

- Kiinnitä kummatkin kuomun kiinnikkeet kantokahvaan
- Kuomun säätäminen korkeussuunnassa
- Kuomun säätäminen korkeussuunnassa on mahdollista liuttamalla kuomua istuinosan runkoputkia pitkin.

VAROITUS

- Kuomu pitää aina olla asennettuna kun vaunua käytetään.

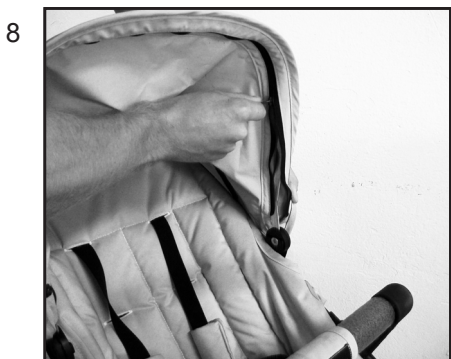

Kuomun kankaan poisto

- Avaa vetoketju ja poista kangas



VAROITUS

• Viillot ja painaumat

- Huomioi seuraavat asiat, kun asetat kuomun kangasta kuomun alumiiniseen kehys. Varmista, että kuomun kehys on asetettu kuvien näyttämällä tavalla (kuvat 9 ja 10). Väärin asetettu kehys (kuvat 11 ja 12) voi aiheuttaa viiltoja ja painaumia.

Tämä koskee sekä kuomun kankaan poistamista pesua varten että kuomun kankaan vaihtoa.



Istuinosan kasaaminen ja käyttö

11



12



13

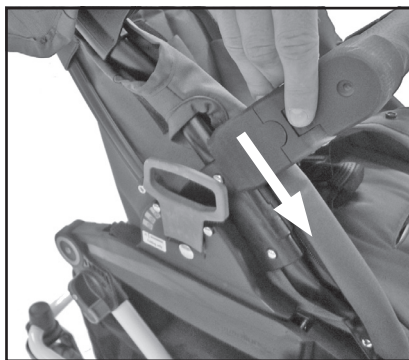

Turvakaaren asennus

- Kiinnitä turvakaari istuinyksikön rungossa oleviin muovikiinnikkeisiin
- Kiinnitä haaravyö nepparilla turvakaaren ympärille.

VAROITUS

- Tarkista aina ennen käyttöä istuinosa on kunnolla lukittunut. Tämä vaihe on hyvin tärkeä.

14



Turvakaaren avaaminen

- Paina painiketta (12) ja avaa kaari.
- Turvakaari voidaan poistaa avaamalla kaaren kiinnikkeet kummaltakin puolelta

15

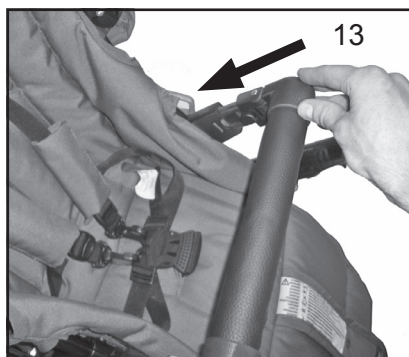

Turvakaaren säätäminen

- Laske kaari alemmaksi ja lukitse takaisin kiinnikkeisiin (13)

VAROITUS

- Turvakaari tulee olla asennettuna aina kun ratasta käytetään
- Tarkista aina ennen käyttöä, että kaari on kunnolla asennettu istuinosan runkoon.

Istuinosan kasaaminen ja käyttö

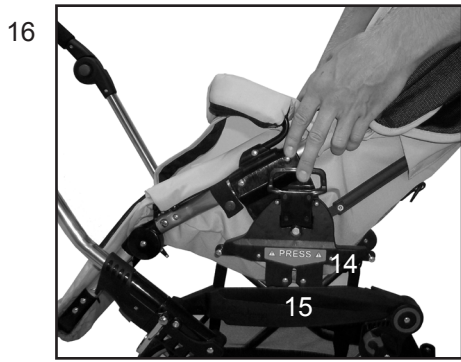

Istuinosan kiinnittäminen ja irrotus.

- Kiinnitys: Laita vaunun jarru päälle. Nosta istuinosa rungossa olevien Easy Fix kiinnikkeiden (14) päälle ja paina istuinosa kiinnikkeet (15) rungon vastaaviin kiinnikkeisiin..
- Istuinosa voidaan kiinnittää runkoon kummankin suuntaisesti .

VAROITUS

Tarkista aina ennen käyttöä, että istuinosa on kunnolla lukittunut paikoilleen.

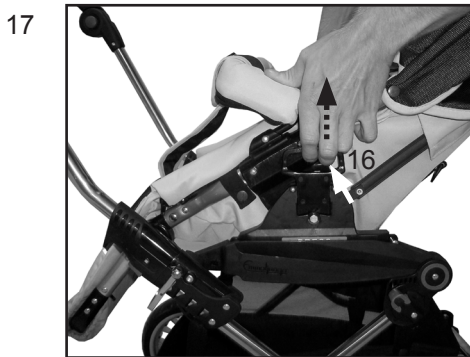

- Irrotus: Laita vaunun jarru päälle. Nosta istuinosan kahvat kummaltakin puolelta (16) ylös ja nosta istuinosa irti rungosta.
- Istuinosa voidaan kiinnittää kummankin suuntaisesti rungolle.

VAROITUS

- Poista aina lapsi vaunuista ennen kuin kasaat tai taitat vaunut kasaan
- Pidä tukevasti kiinni istuinosan kahvoista kunnes kumpikin puoli on lukittunut kunnolla.

TÄRKEÄÄ

- Tarkista aina ennen käyttöä, että istuinosa on kunnolla lukittunut rungolle
- Tarkista aina ennen käyttöä, että istuinosa on kunnolla lukittunut rungolle
- Älä koskaan nosta vaunua istuinosasta sen ollessa lukittuna runkoon

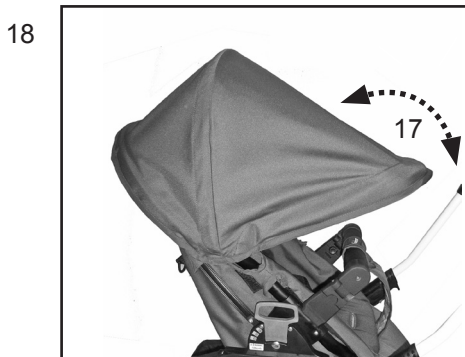

Kuomun säätäminen

- Säädä kuomua vetämällä sitä varovasti etureunasta (17) eteen-/ taaksepäin haluttuun asentoon.

TÄRKEÄÄ

- Älä koskaan nosta istuinosaa kuomusta kiinni pitäen.
- Älä koskaan nosta vaunua rungon lisäosasta sen ollessa lukittuna runkoon

Huomaa

- Jos kuomua liikuttaa ylös alas työntöaisan putkea pitkin, voi tähän tulla naarmuja. Pidä työntöaisan putki puhtaana liasta ja pölystä.

Aurinkosuoja

- Kuomu voidaan taittaa eteen, jotta saadaan parempi suoja auringolta.



Jalkatuen säätö

- Jalkatuki voidaan säätää eri asentoihin. Säätääksesi jalkatukea alaspäin paina kummallakin puolella olevia nappeja (18) ja säädä jalkatuki haluttuun asentoon (19).
- Säätääksesi jalkatukea ylempiin asentoihin nosta jalkatuke sen etureunasta.
- Jalkatuki säätyy automaattisesti ylimpään asentoon kun vaunu kasataan.

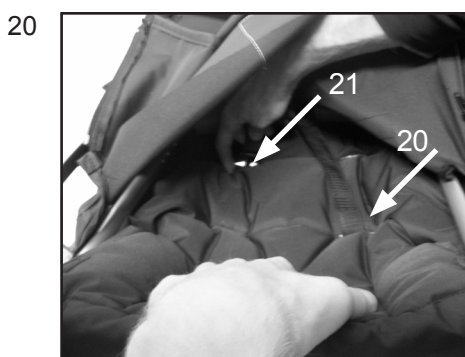

VAROITUS

- Älä koskaan anna lapsen seisoa tai kivetä jalkatuen päällä.

Valjaiden olkavöiden korkeuden säätö

Säätäminen alimmasta kohdasta ylimpään.

- Säätääksesi vyöt alimmasta ylimpään kohtaa: Aloita irrottamalla vyönpehmusteet
- Avaa kaikki vetoketjut saadaksesi selkänojan esiin.
- Siirrä olkavyöt alimmista reistä (20) ylempiin reikiin (21).

Säätäminen ylimmästä kohdasta alimpaan.

- Tee yllämainitut toimenpiteet käänteisessä järjestyksessä.

Istuinosan kasaaminen ja käyttö

21

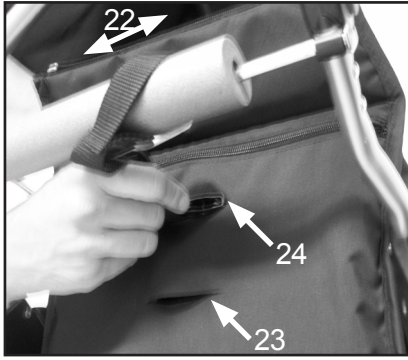

Haaravyön säätäminen

Haaravyön siirtäminen sisemmästä uloimpaan kohtaan.

- Muuttaaksesi haaravyön paikkaa avaa vetoketju (22) päästäksesi käsiksi istuinlevyyn.
- Vedä haaravyöulos alakautta sisemmästä kankaan läpiviennistä (23) ja takaisin istuinkankaan läpi uloimmasta läpiviennistä (24).
- Sulje vetoketju (22).

Haaravyön siirtäminen uloimmasta sisempään kohtaan.

- Muuttaaksesi haaravyön paikkaa uloimmasta sisempään kohtaan, tee yllä mainitut toimenpiteet käänteisessä järjestyksessä.

VAROITUS

- Tarkista enne käyttöä, että istuinkangas on kunnolla paikoillaan ja kaikki 5 vetoketjua ovat kunnolla kiinni

22

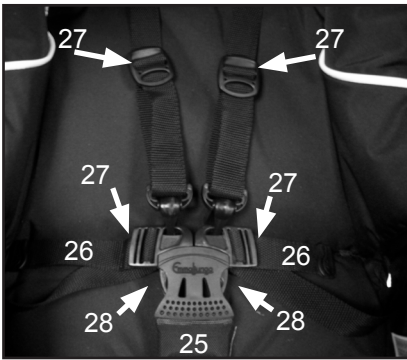

5-pistevaljaiden säätäminen

- Laita haaravyö (25) lapsen jalkojen väliin ja ylös vyötärölle. Työnnä lantiovyöt (26) valjaiden lukkoon kunnes ne "napsahtavat" paikalleen. Varmista, että lantiovyöt ovat lukittuneet.
- Säädä kaikki vyöt liukusäätimien avulla (27), siten että ne ovat napakasti lapsen vartalon myötäiset.
- Avaa olka- ja lantiovyöt painamalla valjaiden lukkojen keskellä olevia painikkeita (28). Kummankin lantiovyön päässä on kiinnityslenkit erillisille valjaille, jotka täyttävät BS 6684:n.

VAROITUS

- Käytä valjaita aina lapsen ollessa vaunuissa. Tarkista, että kaikki soljet ovat kiinnitettyinä, ja että valjaat ovat kiinni vaunujen valjaskinnikkeissä.

23



Istuinosan/selkänojan säätäminen

- Vedä selkänojan säädintä (muovinen hihna)(29) ja säädä selkänoja haluttuun asentoon (30).

VAROITUS

- Tarkista, että selkänoja on lukittunut johonkin neljästä asennostaan painamalla selkänoja taaksepäin, kunnes se lukittuu haluttuun asentoon. HUOM! Selkänojan alinta asentoa ei ole tarkoitus käyttää muuten kuin silloin kun vaunu taitetaan kasaan.

24



VAROITUS

- Tarkista ennen kuin säädät vaunun toimintoja, että lapset ovat riittäväällä etäisyydellä. Lapsen turvallisuus on sinun vastuullasi.

Vaunun taittaminen kasaan

- Kytke vaunun jarru päälle. Taita kuomu (31) istuinkehikkoa vasten.

VAROITUS

- Nosta lapsi pois vaunuista kun kasaat tai taitat vaunuja kasaan.
- Tarkista ennen kuin säädät vaunun toimintoja, että lapset ovat riittäväällä etäisyydellä. Lapsen turvallisuus on sinun vastuullasi.

25

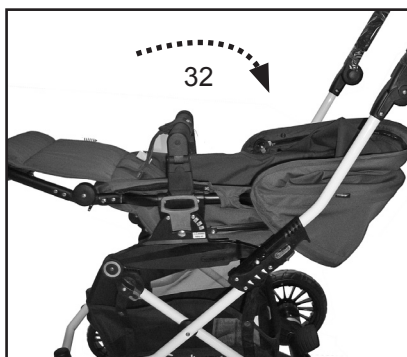

- Säädä istuinosa/selkänoja alimpaan asentoon vetämällä selkänojan lukitushihnasta selkänojan takaa ja samalla säätämällä selkänojan alimpaan asentoon (32).

TÄRKEÄÄ

- Selkänoja tulee säätää AINA alimpaan asentoon ennen kuin vaunu taitetaan kasaan. Selkänojan alin asento on tarkoitettu käytettäväksi ainoastaan kun vaunut taitetaan kasaan.
- Taita runko kasaan kuvien 9 – 10 osoittamalla tavalla.
- Jotta ratas menisi pienempään tilaan, irrota turvakaari kuvien 8 – 9 osoittamalla tavalla.

Vaunukopan kasaaminen ja käyttö

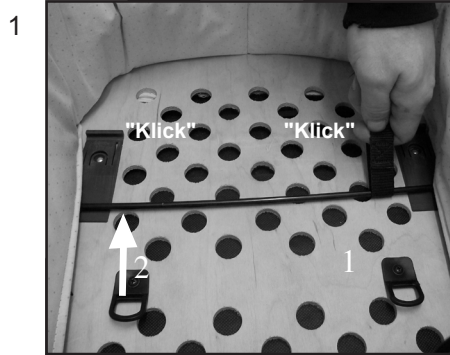

Vaunukopan asennus

- Poista patja ja kopan runko muovipussista. Vaunukopan pohja on valmistettu puusta.

VAROITUS

- Tukehtumisvaara! Älä anna lasten leikkiä tai muutoin käsitellä muovipussia

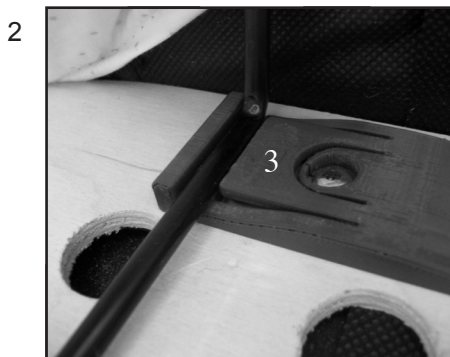

Kopan pingottaminen auki

- Pingottaaksesi kopan rungon auki, vedä metalliset tuet pohjalevyä pitkin kunnes ne lukittuvat muovisen uraan.
- Vedä kumpikin puoli vuorotellen siten että tuet (1) ja (2) lukittuvat osiin (3).
- Toista sama toimenpide toisen tuen kanssa kopan toisessa päässä.

VAROITUS

- Tarkista enne käyttöä, että kaikki 4 kopan metallista tukea ovat lukittuneet muovisiin osiin (3) ja kopan runko on tukeva.

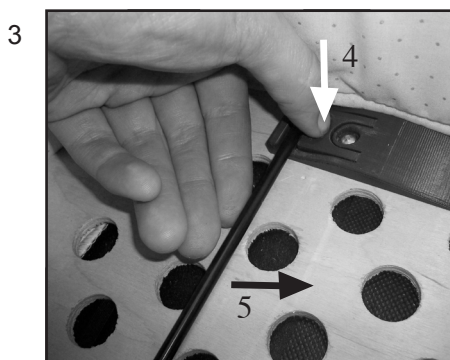

Vaunukopan varastointi

- Nosta patjaa
- Paina nappia muovisessa osassa, johon metalliset tuet ovat lukittuneet (4).
- Vedä metallituki napin yli (5)
- Toista toimenpide kopan kaikissa neljässä kulmassa
- Vedä metalliset tuet yhteen ja anna kopan mennä kasaan.

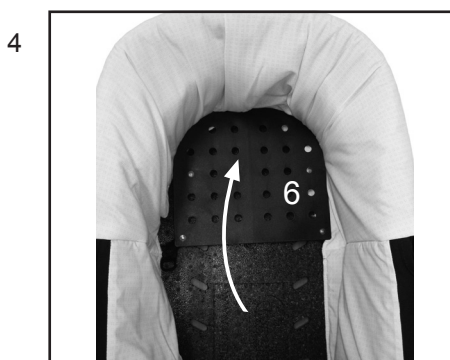

- Taita selkänöja (6) makuuasentoon. (Vain tietyissä malleissa)

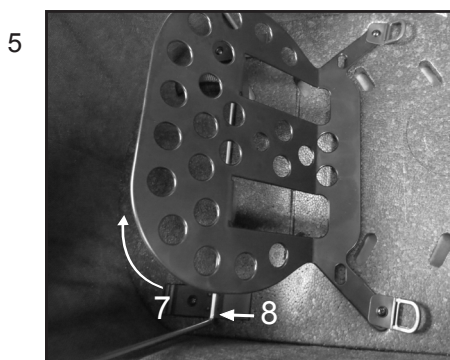

Selkänöjan säätäminen (Vain tietyissä malleissa)

- Nosta selkänöja (7) ylös ja laita selkänöjan tuki nojamaan vaunukopan metallitukea (8) vasten.

Vaunukopan kasaaminen ja käyttö

6



- Aseta patja paikoilleen

VAROITUS

- Älä käytä erillisiä patjoja kopassa/kantokasissa. Käytä ainoastaan Emmaljungan alkuperäistä patjaa.

7



Kuomun kankaan irrottaminen

- Avaa vetoketju 10 ja irrota kangas

8



Kuomun kiinnitys

- Kiinnitä kuomun tarranauha vaunukopan pääpuoleen (11).

9

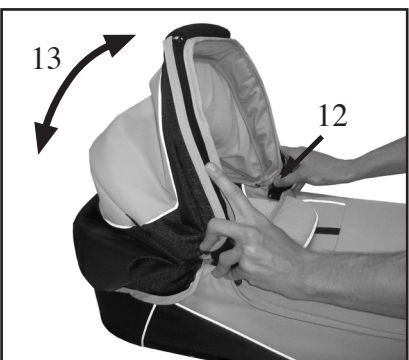

Kuomun säätäminen

- Paina kummalkin puolella olevia nappeja (12) samanaikaisesti ja säädä kuomu haluttuun asentoon (13) martin.

TÄRKEÄÄ

- Älä koskaan nosta vaunukoppaa kuomusta kun se on kiinnitettyä runkoon.

10



Vaunukopan kiinnittäminen rungolle

- Kytke vaunun jarru päälle. Nosta koppa kantokahvasta kiinni pitäen rungon päälle siten, että kopan kiinnikkeet tulevat rungon vastavien osien (14) päälle. Paina koppa kiinni runkoon.

VAROITUS

- Tarkista aina ennen käyttöä, että vaunukoppa on kunnolla lukittunut.

Vaunukopan kasaaminen ja käyttö

11

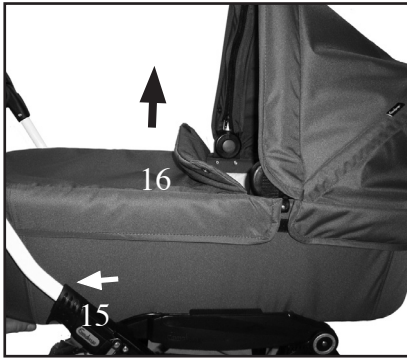

Vaunukopan irrottaminen rungosta

- Kytke vaunun jarru päälle.
- Paina kahvan nappi sisään ja vedää kahvaa (15) samanaikaisesti taaksepäin. Nosta koppaa ylöspäin (16). Riippuen lapsen asennosta, nosta koppaa kantokahvasta sen ollessa jommassakummassa kantoasennossa kuten kuvissa 12 ja 13. Tämä on hyvin tärkeää. Koppaa ei saa nostaa jos kantokahva ei ole jommassakummassa kantoasennossa.

12



VAROITUS

- Nosta koppaa aina lapsen asennosta riippuen kuten osoitettu kuvissa 12 ja 13.
- Nosta koppaa ainoastaan kantokahvasta sen ollessa lukittuna jompaankumpaan kantoasentoon. Tämä on hyvin tärkeää.

13



VAROITUS

- Älä koskaan aseta koppaa portaiden läheisyyteen, pöydän päälle tai muihin sellaisiin paikkoihin, josta se voi pudota.
- Älä koskaan käytä koppaa kehtona ulkona tai epätasaisilla alustoilla.
- Älä koskaan käytä vaunukoppaa lapsen sänkynä.

Hoito- ja kunnossapito

Yleisiä hoito-ohjeita

- Älä koskaan altista vaunuja voimakkaalle auringonvalolle pitkäksi aikaa.
- Käytä aina sadesuojaa lumisateella tai sateella.
- Älä säilytä vaunuja kylmässä tai kosteassa paikassa.
- Kuivaa runko heti, jos se on kastunut. Varmista, että vaunut ovat aina kuivat kun niitä ei käytetä.
- Huuhdo ja kuivaa vaunut ennen kuin viet ne sisälle, jos olet käyttänyt niitä lähellä merta tai suolatuilla ajoväylillä.
- Noudata huolellisuutta kuljetuksessa ja säilytyksessä. Myyntitapahtuman jälkeen tulleet naarmut eivät ole reklamaation aihe.

Säännöllinen huolto

- Puhdista runko ja vaunujen metalliosat säännöllisesti, kuivaa ne ja rasvaa kaikki nivelet. Renkaiden vanteet sekä kappi tulee pestä säännöllisesti lämpimällä vedellä sekä kuivata kuivalla pyyhkeellä. Talviaikaan tämä toimenpide tulee suorittaa vähintään kerran viikossa, muuten tuotteeseen saattaa tulla ruostevaurioita. Mikäli vaunun osiin ilmestyy pintaruostetta, mikä on mahdollista, tulee ruoste poistaa kromin kiillotusaineella.

Tärkeää! Jauhelakattuja runkoja sekä lakkapintaisia renkaiden vanteita ei saa käsitellä kromin kiillotusaineella koska se saattaa tehdä muutoksia väriin.

- Rasvaa akselit ja jousitus kerran kolmessa kuukaudessa (pyyhi akselit rievulla ennen kuin rasvaat ne). Rasvaa petrolipohjaisella rasvalla tai moottoriöljyllä.

Tarkista, että:

- kaikki rungon lukot toimivat virheettömästi.
- kaikki nupit, ruuvit ja mutterit on kiristetty hyvin eivätkä ole vaurioituneita.
- muoviosat eivät ole vaurioituneita.
- kaikki pyörälaakerit ovat hyvässä kunnossa.
- kaikki selkänojapussin ja istuinosan tarranauhat ovat kunnolla kiinni.
- kaikki jalkatuen painonapit ovat kunnolla kiinni
- kaikki kuminauhat ovat kunnossa, eivätkä ole menettäneet joustavuuttaan.
- tarkista että turvalukko on ehjä ja liikkuu vapaasti.
- tarkista että jarru toimii ja että jarrukumi on ehjä.
- Pysäköintijarru toimii moitteettomasti ja jarrukumi on ehjä.
- renkaiden ilmanpaine on oikea (katso merkintä renkaan kumissa 28 PSI = 1,8 bar; 35 PSI = 2,5 bar)
- Kantokopan kahvat ja pohja tulee tarkistaa säännöllisesti mahdollisten rikkoontumisten ja kulumien varalta.

HUOM

- Tarvitessasi Emmaljungan alkuperäisosa tai vaunua koskevaa teknistä tietoa, ota aina ensiksi yhteys valtuutettuun Emmaljunga kauppiaseen jolta olet vaunut ostanut.
- Ostamaasi tuote noudattaa uuden kuluttajansuojalakin ohjeita ja määräyksiä. Uusi kuluttajansuojalaki on astunut voimaan 1. kesäkuuta 2006. Mikäli sinulla on kysyttävää kuluttajansuojasta koskien Emmaljungan tuotteita, kysy myyjältä.

VAROITUS

- Renkaat saattavat reagoida erilaisten lattiamateriaalien kanssa siten että ne saattavat jättää jälkiä lattiapintaan. Käytä aina pyöränsuojia mikäli säilytät vaunuja aroilla lattiapinnoilla.



- Pysäköintijarrun mekaniikassa on liikkuvia osia, jotka vaativat säännöllistä huoltoa toimiakseen moitteettomasti

- Jarrun tulee olla hyvin rasvattu, jotta se toimii moitteettomasti. Poista jarrun liikkuvista osista lika, hiekka, lumi ja jää.

- Voitele vähintään kerran kuukaudessa jarrupoljin, renkaiden akselit, renkaiden lukkolaitteet ja jarrutapit kummaltakin puolelta, joko öljy- tai silikonipohjaista voiteluainetta käyttäen.



- Mikäli käytät vaunua hiekkarannoilla tai muissa likaisilla ja märissä olosuhteissa pitää jarru huoltaa useammin. Suorita yllämainitut toimenpiteet tarvittaessa useammin.

Hoito- ja kunnossapito

Pesuohjeita

• Kuomu:

Irrota kuomu ja käännä se ylösalaisin. Huuhdo kuomun sisäpuoli (vuori) haalealla vedellä. Käytä mietoa pesuliuosta. Huuhtelee huolellisesti. Anna kuomun kuivua ylösalaisessa asennossa. Duo Combi: Kuomun irrotettavat osat pestään edellä olevien ohjeiden mukaisesti. Kaksosten Sport-rattaat: Käsittele vuorta (kuitumateriaalia) hellävaraisesti.

• Verhoilu ja 5-pistevaljaat:

Irrota verhoilu rungosta. Pese verhoilu käsin haaleassa vedessä. Käytä mietoa pesuliuosta. Huuhtelee huolellisesti. Anna verhoilun kuivua. Kun olet irrottanut verhoilun, voit käsitellä 5-pistevaljaat. Pyyhi nylon- \rightarrow hihna ja muoviosat kostealla rievulla. Ei käsin pesua. Varmista, että valjaat ovat kuivat ennen kuin asetat verhoilun takaisin paikalleen.

• Turvakaaren pehmuste:

Irrota turvakaaren pehmuste. Pese käsin haaleassa vedessä. Käytä mietoa pesuliuosta turvakaaripehmuste- \rightarrow teen ulkopuolen pesemiseen. Huuhtelee huolellisesti. Käsittele sisäpuolta (kuitumateriaalia) hellävaraisesti. Anna kuivua.

• Vaunukoppa

Poista kuomu ja patja. Kuivaa kopan ulkokangas sekä vuori kostealla liinalla. Ei käsin pesua. Kuivata koppa auki pingotettuna. Varo kastelemasta kopan puista pohjaa

Muita tietoja

- **Silitys:** Silittettäessä kaikki kangasosat pitää suojata liinalla, joka on 100 % puuvillaa, laittamalla liina kankaan päälle. Verhoilun ulkopuolen kangasta (100 % polyesteriä) ja vuorta (65 % puuvillaa, 35 % polyesteriä) silittettäessä silitysraudan pitää olla keskikuuma (110°C).
- Varmista, että kaikki osat ovat kuivuneet ennen kuin kokoat vaunut uudelleen. Tarkista istuinosa- \rightarrow alapuolen ja selkänojapussin kaikki saumat ja kanttaukset.
- Voit käsitellä verhoilun esimerkiksi -kylästeellä pesun jälkeen. Kyllästä kankaat ennen kuin kokoat vaunut uudelleen.

VAROITUS

- Älä päästä lapsia vaunuihin ensimmäisten 24 tunnin aikana kankaan kylästäamisen jälkeen.

Uudelleenkokoaminen pesun jälkeen

VAROITUS

- Varmista aina, että asennat vaunun oikein näiden käyttöohjeiden mukaisesti.

TÄRKEÄÄ

Leatherette kankaiden pesuohjeet

- Leatherette keinoahalla varustettuja vaunuja ei saa pestä yllä olevien pesuohjeiden mukaan. Leatherette tekstiilinahkaiset vaunut puhdistetaan tipalla väritöntä astianpesuainetta ja pyyhkimällä kostealla liinalla. Kuivatus huoneenlämmössä.

Emmaljunga®

Huoltokirja

Vaunut täytyy huoltaa ja tarkastaa säännöllisesti. Suosittelemme, että suoritat määrätyt huoltotoimenpiteet suositelluin huoltovälein. Tehdyt huollot takaavat tuotteen laadun, turvallisuuden ja vähentävät käytöstä johtuvaa normaalia kulutusta.

Vaunuhuollon tulee suorittaa valtuutettu Emmaljunga jälleenmyyjä. Suoritetusta huollosta annetaan aina raportti, josta selviää mitä kaikkea huollossa on tarkistettu, mitä korjauksia on tehty sekä huoltokirjaan lisätään merkintä suoritetusta huollosta.

Ennen kun vaunu toimitetaan tehtaalta, vaunu on tarkasti testattu ja tarkastettu. Tämän lisäksi Emmaljunga jälleenmyyjä on tarkistanut vaunun ennen asiakkaalle luovutusta, jotta tämä täyttää vaaditut laatu- ja turvallisuusvaatimukset.

Säännöllisten huoltovälien lisäksi on erittäin tärkeää, että huollat itse vaunuasi annettujen huolto- ja kunnossapito-ohjeiden mukaisesti. Katso tarkemmat tiedot vaunun mukana tulleesta käyttöohjeesta.

Runkonumero

Luovutustarkastus

0

Päivämäärä Leima, Asiakkaan nimi, Allekirjoitus

6 kk tarkastus

6

Päivämäärä Leima, Asiakkaan nimi, Allekirjoitus

12 kk tarkastus

12

Päivämäärä Leima, Asiakkaan nimi, Allekirjoitus

24 kk tarkastus

24

Päivämäärä Leima, Asiakkaan nimi, Allekirjoitus

36 kk tarkastus

36

Päivämäärä Leima, Asiakkaan nimi, Allekirjoitus

Emmaljunga®

Luovutustarkastus

1. Tarkista pakkauksen sisältö:

Viking Runko

- 1 kpl Kasaan taitettu runko tavarakorilla
- 2 kpl Pyöriä
- 1 kpl Käyttöohje

Viking istuinosa

- 1 kpl Istuinosa 5-pistevaljailla
- 1 pari Olkavöiden pehmusteita
- 1 kpl Kuomu
- 1 kpl Istuinkangas
- 1 kpl Turvakaaren pehmuste

Viking koppa

- 1 kpl Vaunukoppa
- 1 kpl Kuomun kangas
- 1 kpl Kopan Jalkapeite
- 1 kpl Patja

2. Vaunun rungon toiminnot

Taita runko auki.

- Tarkista kasausslukkojen toiminta kummallakin puolella runkoa.
- Tarkista turvapainikkeiden/turvahaan toiminto.
- Tarkista niiden toiminto taittamalla runko kasaan samalla tarkistaen, että turvalukot aktivoituvat.
- Tarkista, että istuinosa/vaunukoppa lukittuvat runkoon rungon kummallakin puolella.
- Tarkista turvalajaiden toimivuus ratasistuimessa lukitsemalla ja avaamalla valjaiden lukot.
- Tarkista säädettävän työntöaisan toimivuus säätämällä aisa eri asentoihin.
- Tarkista selkänöjan toimivuus säätämällä selkänöja kaikkiin neljään eri asentoon.
- Tarkista, että jalkatuki lukittuu kumpaakin asentoon.

3. Renkaat ja jarru

- Laita akseleiden päihin rasvaa.
- Asenna renkaat paikoilleen ja tarkista, että ne lukittuvat paikoilleen
- Tarkista, että seisontajarru toimii ja lukitsee kummatkin takarenkaat.

4. Silmämääräinen tarkastus

- Tarkista kaikki niitti- ja ruuviliitokset.
- Tarkista, että kaikki istuinkankaan ja tavarakorin nepparit ja vetoketjut ovat ohjeiden mukaisesti kiinnitetyt.
- Tarkista silmämääräisesti kaikki vaunun osat mahdollisten poikkeamien varalta.

Service Protocol

Perushuolto

6 kk

12 kk

24 kk

36 kk

Rungon / Istuinosan / Vaunukopan toiminnot

Tarkista kasausslukkojen toimivuus kummallakin puolella runkoa.

Tarkista turvapainikkeiden/turvahaan toimivuus. Tarkista niiden toimivuus taivuttamalla runko kasaan samalla tarkistaen, että turvalukot aktivoituvat.

Tarkista, että rataistuin/vaunukoppa lukittuvat runkoon rungosta kummallakin puolella.

Tarkista turvalukkojen toimivuus ratasistuimessa lukitsemalla ja avaamalla lukkojen lukot.

Tarkista säädettävän työntöaisan toimivuus säätämällä aisa eri asentoihin.

Tarkista rungosta jousituksen säätö (Suspension Technology) – Säädä jäykkyys kummallakin puolella runkoa kaikkiin kolmeen eri asentoon.

Tarkista selkänöjan toimivuus säätämällä selkänöjä kaikkiin kolmeen eri asentoon.

Tarkista jalkatuen toimivuus säätämällä jalkatuki valittavana oleviin kahteen asentoon.

Renkaat ja jarru

Tarkista, että renkaat irtoavat akselistasta ja lukittuvat takaisin paikoilleen.

Tarkista, että jarru lukitsee kummatkin takapyörät.

Silmämääräinen tarkistus

Tarkista, että kaikki niitti- ja ruuviliitokset ovat kunnossa.

Tarkista, että kaikki nepparit ja vetoketjut ovat kunnossa ja että ne ovat kiinnitetty/suljetut.

Tarkista rattaan runko, kangasosat, tavarakori ja renkaat muiden mahdollisten vikojen osalta.

Rasvaus

Puhdista ja rasvaa renkaat, akselit, nivelet, kasausslukot, jalkatuki ja turvalukko.

Muita huomioita (muita suoritettuja toimenpiteitä)

Emmaljunga[®]

Suomi

Sisukord

Teema	
Karbi sisu	136
Emmaljunga originaaltarvikud	136
Oluline ohutusalane teave	137-140
Raami monteerimine ja kasutamine	141-143
Isteosa monteerimine ja kasutamine	144-148
Korvi monteerimine ja kasutamine	149-151
Hooldus ja puhastamine	152-153
Hoolduse dokumentatsioon	154
Tarnekontroll	155
Hooldusprotokoll	156

Karbi sisu

Viking raam

- 1 kokkupandav raam koos pakikorviga
- 2 250 mm ratast
- 1 kasutusjuhend

Viking isteosa

- 1 isteosa koos viiepunktilise kinnitusrihmaga
- 1 õlarihmakatete komplekt
- 1 kate
- 1 isteosa polsterdus
- 1 turvakaare kate

Viking korv

- 1 korv
- 1 katterie
- 1 jalakott
- 1 madrats

Emmaljunga originaaltarvikud

Parima ohutuse ja mugavuse tagamiseks kasutage Emmaljunga originaaltarvikuid. Teavet lisatarvikute kohta saate meie brošüürist või volitatud edasimüüjalt.

Oluline ohutusalane teave

Enne kasutamist lugege need juhised põhjalikult läbi ja hoidke kasutusjuhend alles, sest seda võib edaspidi tarvis minna. Juhiste eiramine võib mõjutada teie lapse ohutust. Oluline! Hoidke kasutusjuhend alles, sest seda võib tulevikus tarvis minna.

Märkus. Käesolevas kasutusjuhendis olev teave puudutab raami, isteosa ja korvi. Kui tulevikus ostate juurde mõne lisatarviku (nt isteüksuse ja/või korvi), tuleks kasutusjuhend veelkord üle vaadata.

HOIATUS! Ärge jätke last järelevalveta.

HOIATUS! Enne kasutamist veenduge, et kõik lukustid on kinni.

HOIATUS! Kehavigastuste vältimiseks ei tohi laps olla vankris selle kokku- või lahtiklappimise ajal.

HOIATUS! Ärge lubage lapsel vankriga mängida.

HOIATUS! Kui laps istub iseseisvalt, kinnitage ta turvarihmaga.

HOIATUS! Iste ei sobi alla kuuekuusele lapsele.

HOIATUS! Kasutage alati turvarihma.

HOIATUS! Enne lapsevankri kasutamist veenduge, et selle raam või isteosa või autoistmele kinnitusvahendid on korralikult kinni.

HOIATUS! Toode pole mõeldud kasutuseks jooksmisel või suusatamisel.

Hoiatuslaused kooskõlas standardiga EN 1888-1:2018, EN1888-2:2018

HOIATUS! Teie ise vastutate oma lapse ohutuse eest. Lapsed tuleb alati kinnitada turvavööga; ärge jätke neid järelevalveta. Vankri reguleerimisel hoidke laps liikuvatest osadest eemal. See liikumisvahend vajab kasutajapoolset regulaarset hooldust. Ülekoormus, vale klappimine ja heakskiiduta tarvikute kasutamine võivad lapsevankrit kahjustada. Lugege juhiseid.

HOIATUS! Järgige tootja antud juhiseid.

HOIATUS! Lapsevankri parkimisel rakendage kõik pidurid.

HOIATUS! Ärge jätke lapsi järelevalveta.

HOIATUS! Lapsevankris ei tohi olla lisalapsi egakott

HOIATUS! Lapsevankri reguleerimisel veenduge, et lapsed on liikuvatest osadest eemal. Vastasel korral võivad nad vigi saada.

Oluline ohutusala teave

Kehavigastuste või surma vältimiseks pöörake tähelepanu alltoodud hoiatustele.

HOIATUS! Lapsevankri parkimisel rakendage alati kõik pidurid.

HOIATUS! Arge jätke lapsi järelevalveta.

HOIATUS! Lapsevankris istuv laps peab alati olema turvavööga kinnitatud.

HOIATUS! Lapsevankris ei tohi olla lisalapsi ega -kotte.

HOIATUS! Lapsevankri reguleerimisel veenduge, et lapsed on liikuvatest osadest eemal.

HOIATUS! Kui te õlarihmu ei kasuta, eraldage need turvavöö ja/või pandla küljest.

HOIATUS! Arge kasutage korvi, kui laps suudab iseseisvalt istuda.

HOIATUS! Arge kasutage vankrit ega parkige seda lahtise leegi või muude kuumusallikate läheduses (nt radiaatorid).

HOIATUS! Võimalusel vältige astmeid, treppe ja eskalaatoreid. Eskalaatori kasutamisel seiske vankrist allpool.

TÄHTIS - Enne kasutamist loe tähelepanelikult läbi kasutusjuhendid ja hoia need alles edaspidiseks.

HOIATUS See toode on sobiv ainult lapsele, kes ei suuda kõrvalise abita istuma tõusta

HOIATUS Kasuta ainult kindlal, horisontaalsel ühetasasel ja kuival pinnal

HOIATUS Ära lase teistel lastel beebi kandekorvi lähedal valveta mängida

HOIATUS Ära kasuta kui ükskõik milline osa on katki, rebenenud või puudub

HOIATUS Kasutage ainult selliseid varuosi, mille on tootja tarninud või heaks kiitnud.

HOIATUS Alati tuleb arvestada ohuga, mille põhjustab kandekorvi asukoht lahtise tule või muu tugeva kuumusallika läheduses nagu elektrilised kaminad, gaasisoojendid jne.

HOIATUS Kandekorvi rihmasid ja põhja tuleb regulaarselt kontrollida kahjustuste ja kulumise suhtes.

HOIATUS Enne, kui tõstate vankrikorvi või beebi kandekorvi, pange alati seal sees olev seljatugi täislamavasse asendisse.

HOIATUS Kui tõstate last koos vankrikorviga või beebi kandekorviga, jälgige, et lapse pea ei oleks madalamal kui lapse jalad ja keha.

HOIATUS Arge kunagi kasutage vankrikorvis ja beebi kandekorvis lisamadratsit juba komplektis oleva madratsi peal.

Oluline ohutusalaane teave

HOIATUS Jälgige alati enne vankrikorvi tõstmist, et selle kandesang oleks fikseeritud kandeasendisse.

HOIATUS Ärge kunagi jätke vankrikorvi või beebi kandekorvi kanderihmasid korvide sisse.

Hoiatused on vastavuses EN 1466:2014, Carrycot nõuetega

HOIATUS! Tootja heakskiiduta tarvikuid ja varuosasid ei tohi kasutada.

HOIATUS! Lapse järelevalveta jätmine võib olla ohtlik.

HOIATUS! Käepideme külge kinnitatud lisaraskus mõjutab lapsevankri stabiilsust.

HOIATUS! Kasutage alati jalgevahe rihma koos turvavööga.

HOIATUS! Ärge kunagi tõmmake vankrit asendis, kus pööravad esirattad on tagapool. See võib põhjustada vankri juhitavuse halvenemist ja turvariski suurenemist, kui Te ei ole piisavalt tähelepanelik ja ettevaatlik.

HOIATUS! Kõnealune toode on projekteeritud ja ehitatud vastavalt standardile EN1888/EN1466. Seda toodet ei tohi kasutada meditsiinilise hooldusvahendina. Kui teie lapsel on transpordiga seoses meditsiinilised erivajadused, peaksite pidama nõu arstiga.

HOIATUS! Toodet ei tohi ümber ehitada, kuna see võib olla lapsele ohtlik. Tootja EI vastuta toote modifitseerimise eest.

HOIATUS! Ärge kasutage toodet tugeva tuule või äikesetormi ajal.

HOIATUS! Pange tähele, et rongid või metrood võivad tekitada järsu õhurõhumuutuse (tuuletõmme või vaakum). Ärge jätke lapsevankrit raudteerööbaste äärde seisma mõlema käega käepidemest kinni hoidmata; pidurid üksi ei pruugi vankrit ohutult paigal hoida.

HOIATUS! Ärge ületage raudteerööpaid, kui laps on korvis või vankris. Rattad võivad jääda kinni!

HOIATUS! Ühissõidukis (buss, metroo, rong jne) viibides ei piisa üksnes lapsevankri seisupidurist. Lapsevankrit mõjutavad tegurid (järsk pidurdus, pööramised, teepinna ebatasasused, kiirendus jne), mida pole kontrollitud kehtiva standardi EN1888 alusel. Jälgige ühistranspordi teenusepakujate juhiseid ja soovitusi lapsevankri ohutuse tagamiseks ühissõidukis.

HOIATUS! Hoida toodet lahtisest tulest eemal

HOIATUS! Rehvid sisaldavad kontrollitud kogustes PAH polüaromaatseid hüdrakarbonaate. Käsitlege rehve ettevaatlikult ja lubage rehvitöid teostada vaid professionaalidel. Ärge kunagi

Oluline ohutusala teave

lubage lastel mängida lapsevankriga ja selle rehvidega.
HOIATUS Kui Te lapsevankrit parajasti ei kasuta, hoiustage seda alati lastele kättesaamatus kohas.

- Üksnes teie vastutate oma lapse ohutuse eest.
- Jalutuskäru on mõeldud ühe (1) lapse transportimiseks, ning kuni maksimaalselt 15 kilogrammini või 4-eluaastani (vastavalt kumb piirang varem saabub).
Ärge vedage vankris ettenähtust rohkem lapsi.
- Isteosa ei sobi alla kuuekuusele lapsele. Kasutage isteosa alles siis, kui teie laps suudab iseseisvalt istuda.
- Kandekorvi/lapsevankri hälli (tarvikud) tohib kasutada vaid ühe vastsündinu või kuni kuu-ekuuse lapse transpordiks. Kõnealune toode sobib lapsele, kes ei suuda iseseisvalt istuda, end rullida ega käte ja põlvede abil veel roomata. Lapse maksimumkaal: 9 kg.
- Viking raami tohib kasutada üksnes Viking korvi või Viking isteosaga.
- Järgige puhastust ja hooldust puudutavaid juhiseid.
- Käesoleva kasutusjuhendi ohutusalaused juhised ja hoiatused ei saa käsitleda kõiki võimalikke ja ettenägematud olukordi. Tuleb mõista, et toote projekteerimisel rakendatud meetmed ei asenda selliseid tegureid nagu terve mõistus, ettevaatlikkus ja hoolikus. Nende eest vastutab lapsevankri omanik (selle kasutaja).
- Vankriga koos kasutatava teise lapse sõidulaua maksimaalne kandevõime on 20 kg.
- Korraga tohib lapsevankriga koos kasutada vaid üht tarvikut, nt teise lapse sõidulaua või turvatooli adapterit.
- Ärge asetage esemeid kätte. Ärge kasutage lapsevankrit ilma katteta.
- Kui kasutusjuhendi mõni osa jäi arusaamatuks või vajab täiendavat selgitust, võtke abi saamiseks ühendust Emmaljunga volitatud edasimüüjaga.
- Lapsevanker on mõeldud üksnes lapse transpordiks. Ärge kasutage seda lapse magamisasemena.
- Ärge jätke lapsega lapsevankrit seisma, kui pidurid on rakendamata.
- Lapse tõstmisel vankrisse või sellest välja peavad pidurid alati olema rakendatud.
- Ärge parkige vankrit kõrgendikule või ebatasasele pinnale.
- Ärge seiske ega istuge jalatoel. Jalatugi on mõeldud vaid ühe (1) lapse jalgade toetamiseks. Kasutamine muul viisil võib põhjustada tõsiseid kehavigastusi. Jalatoe maksimaalne kandevõime on 3 kg.
- Kõik lapsevankri ja selle tarvikute kasutajad peavad juhised läbi lugema, neist aru saama ja neid järgima. Kui lapsevankrit ja selle tarvikuid kasutab keegi kõrvaline isik (sh lühiajaliselt), siis juhendage teda.
- Ärge kasutage toodet, kui selle mõni osa on rikkis või kahjustatud.
- Enne kasutamist veenduge, et kõik tõmblukud ja trukid on korralikult kinni.
- Enne vankri kokkuklappimist tõstke laps sellest välja.
- Ärge paigaldage korvi/lapsevankrisse lisamadratsid. Kasutage üksnes müügikomplekti kuuluvat Emmaljunga originaalmadratsit.
- Ülekoormus, vale klappimine ja heakskiiduta tarvikute kasutamine võivad põhjustada lapsele/lastele kehavigastusi ja/või vankrit kahjustada.
- Lapsevankrile rakendatud lisakoormus (nt käepidemele, seljatoele või külgedele kinnitatud esemed) mõjutavad lapsevankri stabiilsust. Ärge kasutage heakskiiduta tarvikuid.
- Poekotiraami maksimaalne kandevõime on 5 kg. Rasked esemed tuleb alati asetada raami keskele. Kui poekotiraamile asetatud esemete kaal jaotub ebaühtlaselt, võib lapsevankri juhitavus muutuda ebastabiilseks.
- Kasutage vaid Emmaljunga originaalvaruosi.
- Poekotiraamil olevad esemed ei tohi külgedelt välja ulatuda, kuna need võivad kodaratesse kinni jääda.
- Isteosa või kandekorvi ei tohi kasutada auto turvatoolina.
- Viking korvi välispikkus on 795 mm ja välislaius on 360 mm.
- Toote tuvastamiseks on raamile/lapsevankrile/korvile paigaldatud keebis mudelinimetuse ja seeria- numbriga.
- Raamil kasutatavate turvatoolide puhul tuleb arvestada, et lapsevanker ei asenda hälli ega magamisaset. Kui laps soovib magada, tuleks ta asetada vastavasse magamishälli või voodisse.

Raami monteerimine ja kasutamine

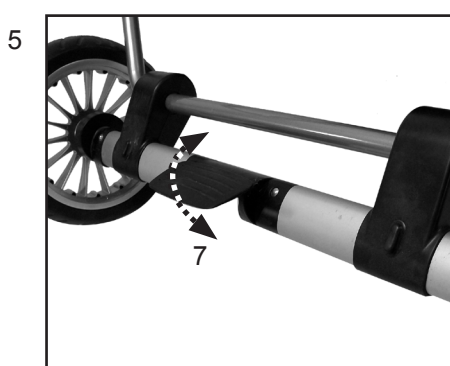
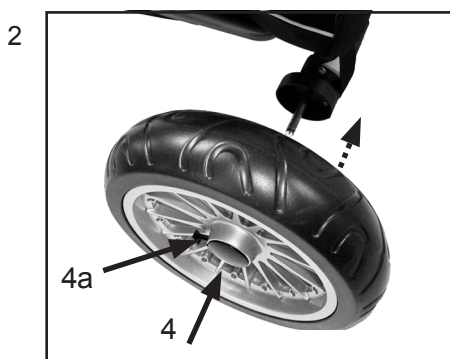
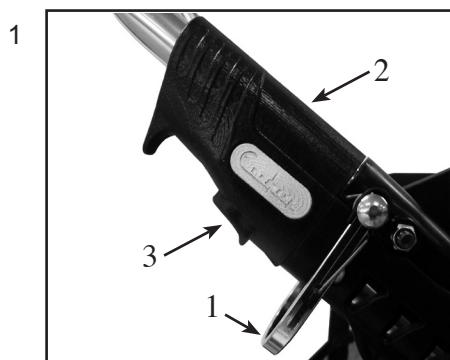

HOIATUS!

Lapsevankri monteerimisel tuleb vigastuste vältimiseks hoida lapsed liikuvatest osadest ohutus kauguses.

Raami lahtiklappimine

- Rakendage lapsevankri pidurid. Raami lahtiklappimiseks tõmmake käepidet ülespoole, raami külge all hoides.

HOIATUS!

- Veenduge alati, et põhilukusti (2) ja nupp (3) mõlemal küljel klõpsatuvad lukustatud asendisse.
- Kaitseriiv (1) (teine lukustusmehhanism) aktiveeritakse, et vältida soovimatut kokkuklappimist, kui raamilukustid pole lukustatud asendis.
- Enne lapsevankri kasutamist kontrollige, kas raami mõlemad lukud on kinni.

Rataste kinnitamine

- Eemaldage telgedelt plastkaitse. Pange need kindlasse kohta.
- Pidurite vabastamiseks lükake pidurikang ettevaatlikult jalaga üles.
- Vajutage rummu vabastusnuppu (4 või 4a), lükake ratas lõpuni teljele. Vabastage nupp ja tõmmake ratast enda poole, kuni kuulete selget klõpsatust. Korra sama toimingut mõlema tagaratta paigaldamiseks. Veenduge, et rattad on korralikult kinni ja neid ei saa teljelt ära tõmmata.

TÄHELEPANU!

- Rattad on eelnevalt määratud ja võivad tekstiilpinnad mustaks teha. Siseruumide pörandate kaitseks kasutage rattakatteid.
- Lõõbumise oht. Ärge lubage lapsel mängida kilekottidega ega neid muul viisil käsitseda.

Esiratta kinnitamine vankriraami külge.

(Ainult eemaldatavate esirattastega vankriraamile.)

- Vajutage sisse lukustusnupp (5) ja lükake esiratas oma kohale (6).
- Tähtis! Kontrollige enne vankri kasutama hakkamist alati, et esiratas oleks korralikult oma kohale fikseeritud.

- Kinnitage pakikorv raamile vastavalt kaasas olevale kasutusjuhendile.

Seisupiduri rakendamine

- Seisupiduri rakendamiseks lükake piduripedaal (7) jalaga lõpuni alla.
- Seisupiduri vabastamiseks tõstke pedaal jalaga üles.

HOIATUS!

- Ärge jätke lapsevankrit järelevalveta, kui selle seisupidur on aktiveerimata.
- Lapse tõstmisel vankrisse või sellest välja peavad pidurid alati olema rakendatud.
- Vältige parkimist mäekallakul.
- Veenduge, et hammasmehhanism on mõlemale tagarattale korralikult kinnitatud.
- Lapsevankri parkimisel veenduge, et piduripolt liigub hammasmehhanismidesse.

Raami monteerimine ja kasutamine

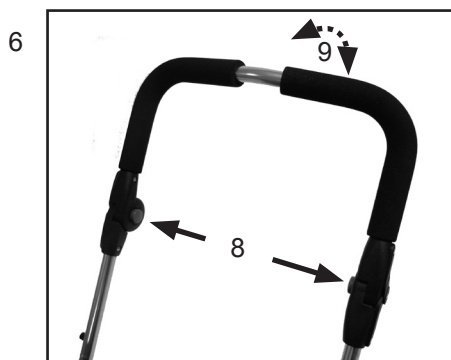

Käepideme kõrguse reguleerimine

- Käepideme kõrguse reguleerimiseks vajutage selle siseküljel olevaid halle nuppe (8). Hoidke nupud allavajutatud asendis, kuni käepide on sobival kõrgusel (9).

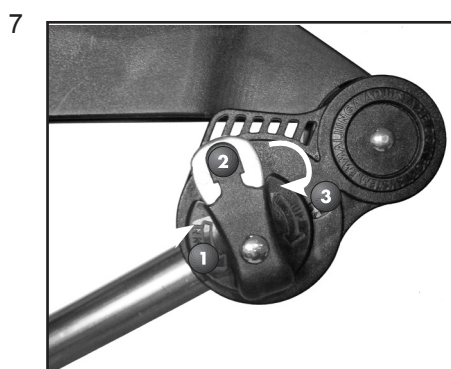

Emmaljunga reguleeritav vedrustussüsteem

- Lapse mugava olemise tagamiseks võite vankriraami vedrustuse astet.

Lapsevankri vedrustuse reguleerimine

- Raami reguleermehhanism võimaldab teil muuta selle vedrustuse astet.

- Vedrustust saab reguleerida kolme eri asendisse.

1. Pehme
2. Keskmine
3. Jäik

HOIATUS!

- Enne vedrustuse reguleerimist võtke laps vankrist välja.

Tähelepanu!

- Mehhanismi kulumise vältimiseks reguleerige vedrustust siis, kui raam on kokkuklapitud asendis.
- Vedrustuse reguleerimiseks tõmmake hall sakk (11) välja ning keerake nuppu, kuni hall nupp lukustub soovitud asendisse: 1, 2 või 3. Korrake seda protsessi raami teisel küljel. Veenduge, et nupud on raami mõlemal küljel samas asendis.

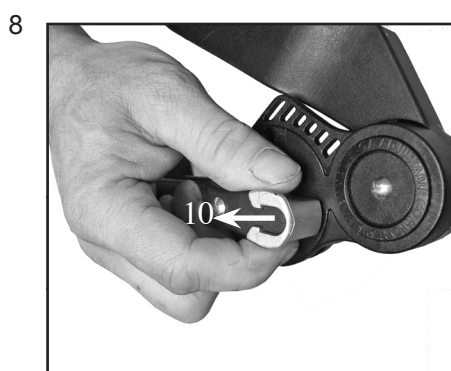

HOIATUS!

- Raami asjatu koormamise ja võimaliku kahjustamise vältimiseks peavad mõlema külje nupud olema samas asendis.

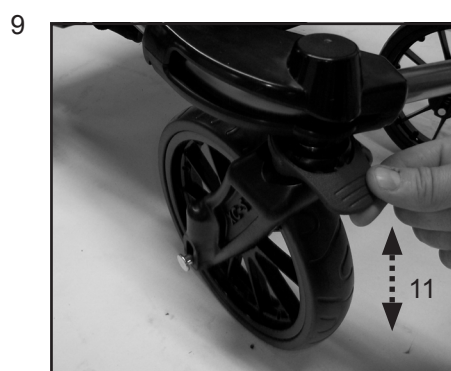

Esirattad võivad olla fikseeritud asendis või pöörelda 360 kraadi.

- Rataste fikseerimiseks vajutage lukustusrõngas (11) alla, kui rattad on otse.
- Rataste 360-kraadiseks pöörlemiseks tõmmake lukustusrõngas üles.

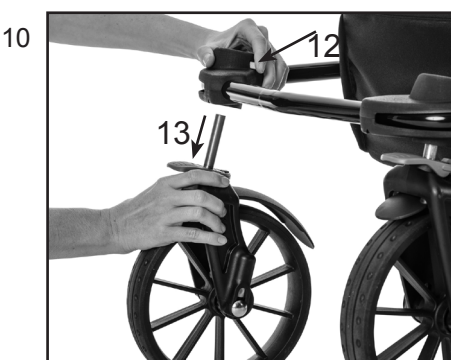

Esiratta eemaldamine vankriraami küljest.

(Ainult eemaldatavate esirattastega vankriraamile.)

- Vajutage sisse lukustusnupp (12) ja eemaldage ratas vankriraami küljest (13).

Raami monteerimine ja kasutamine

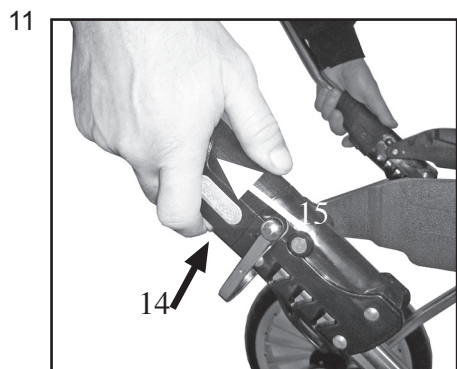

HOIATUS!

Lapsevankri reguleerimisel veenduge, et lapsed on liikuvatest osadest eemal, vastasel juhul võivad nad viga saada.

Raami kokkuklappimine

- Langetage seljatugi/istmeosa madalaimasse asendisse seljatoe hoova tõmbamise abil, seejärel langetage isteosa, kuni see on kõige madalamas asendis.

TÄHTIS INFO

Et ära hoida liigset survet porilaudadele vankri kokkupanekul, fikseerige enne raami kokkupaneekut reguleeritava vedrustuse süsteem (EAST) kõige ülemises asendis.

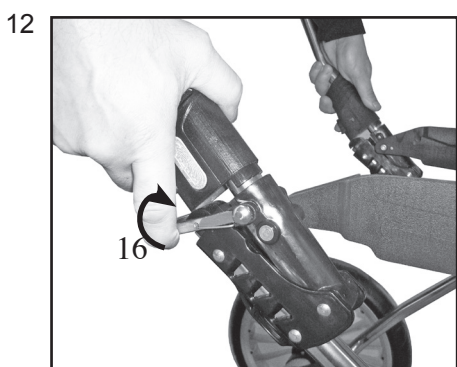

TÄHELEPANU!

- Seljatugi/isteosa peab enne vankri klappimist alati olema kõige madalamas asendis (täielikult lamamisasendis). Pange tähele! Madalaimat (lamamise) asendit tuleks kasutada üksnes vankri kokkuklappimisel.
- Kontrollige, kas esirattad on pöördasendis (tõmmake lukustusrõngas üles).
- Klappige raam kokku: vajutage nupud (14) korraka sisse ja tõmmake mõlemat lukustusseadet (15) (üks kummalgi küljel).
- Tõstke teist lukustusmehhanismi (16) ja klappige käepide ette.
- Kui vajate rohkem ruumi, võite rattad eemaldada. Selleks vajutage rummu vabastusmehhanismi ja tõmmake rattad teljelt ära.
- Enne rataste taaspaigaldust pühkige teljelt mustus või määre ära.



HOIATUS!

- Ärge kunagi tõmmake vankrit asendis, kus pööravad esirattad on tagapool. See võib põhjustada vankri juhitavuse halvenemist ja turvariski suurenemist, kui Te ei ole piisavalt tähelepanelik ja ettevaatlik.



Vankriraami lukustusfiksaator

Vankriraami fiksaator on kinniatud vankri raami külge.

- Pange vankriraam kokku ja fikseerige see fiksaatoriga.

Isteosa monteerimine ja kasutamine

1

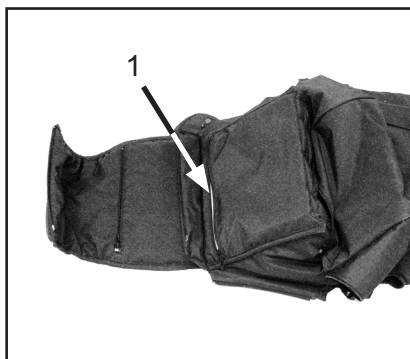

Istmeriide eemaldus ja paigaldus

- Lapsevankri riidest osad on eelnevalt paigaldatud, kuid need saab pesuks eemaldada.
- Enne pesemist eemaldage puidust istmeplaat, mille leiате isteosa riidest kätte seest. Avage selle tõmbluk (1).

TÄHELEPANU!

- Järgige puhastuse ja hoolduse jaotises olevaid pesemist puudutavaid juhiseid.

2

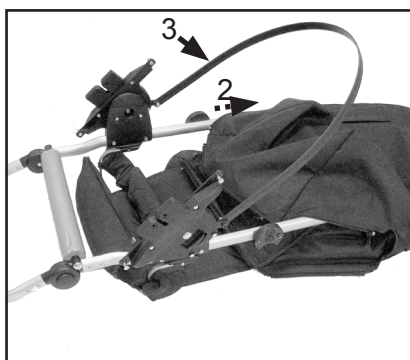

- Isteosa riidest kätte taastpaigaldamiseks avage selle kõik tõmblukud. Paigaldage puidust istmeplaat. Sisestage isteosa alumiiniumraam riidest kattesse joonisel (2) kujutatud viisil.
- Isteosa raami (3) plastrihm peab olema paigaldatud üle riide.

3

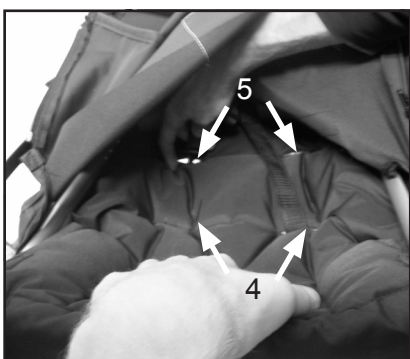

- Lapse suurusest olenevalt paigaldage õlahmad läbi seljatoe avade (4) ja (5).

- Pange õlahma kate tagasi.

4



- Sõltuvalt lapse suurusest juhtige jalgevahe rihm läbi isteosa riide ja puidust istmeplaadi avade (6) või (7).

5



- Kinnitage musta värvi plastrihm isteosa riidest kättele kahe Velcro rihma abil.

Isteosa monteerimine ja kasutamine



- Veenduge, et kõik tõmblukud on kinni (kokku viis):
 - puitplaat;
 - üks istme all (8);
 - üks jalatoe all (9);
 - üks istme kummalgi küljel, musta värvi plastist Easy fix kinnituspunktide juures (10 ja 11).

HOIATUS!

- Enne vankri kasutamist kontrollige alati, et isteosa katteriided oleksid korrektselt paigaldatud ja kõik 5 tõmblukku suletud.



Kaarvari-katuse komplekteerimine

- Kinnitage mõlemad klambrid ümber käepideme.

Kaarvari-katuse reguleerimine

- Katuse kaldenurga reguleerimiseks libistage katust isteraamil üles-alla.

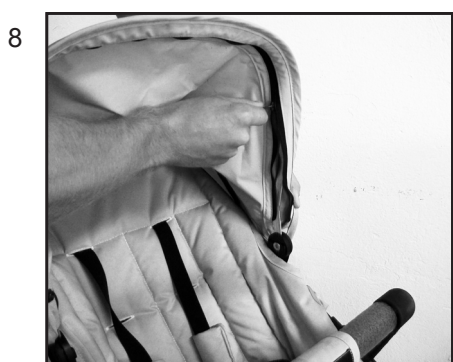

Katuse katteriide eemaldamine.

- Avage tõmblukk ja eemaldage katuse katteriee.



HOIATUS

• Katuse alumiiniumkarkassi kinnitus.

Jälgige seda alati, et kui vahetate katuse katterieet alumiiniumraamil. Vaadake, et katuse raam oleks paigaldatud nii nagu näidatud joonistel 101 ja 102. Vale kinnitamine (joonised 103 ja 104) võib põhjustada katteriidele vigastusi.

Jälgige seda siis, kui eemaldate katuse kate pesuks või vahetuseks.

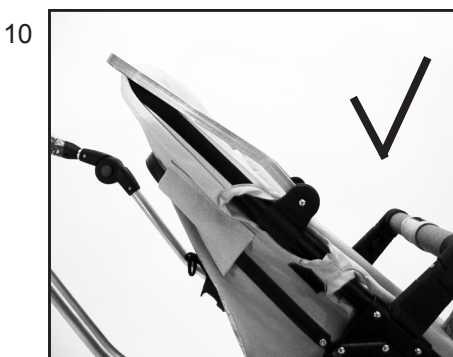

Isteosa monteerimine ja kasutamine

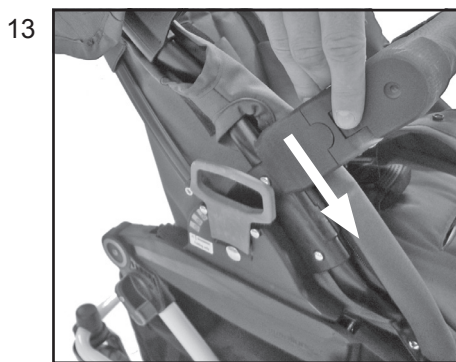

Turvakaare kinnitamine

- Kinnitage turvakaar mõlemast otsast klambritega ümber isteraami.
- Jalgevahe rihtm on kinnitatud ümber turvakaare .

HOIATUS!

- Enne kasutust veenduge, et isteosa seljatugi on ohutus asendis. See etapp on VÄGA TÄHTIS.



Turvakaare avamine

- Vajutage nupule (12) ja avage turvakaar.
- Turvakaare täielikuks eemaldamiseks avage turvakaare mõlemad klambrid.

HOIATUS!

- Kui laps on vankris, peab turvakaar olema paigaldatud.



Turvakaare positsiooni muutmine

- Liigutage turvakaart allapoole ja kinnitage uuseti klambrid (13).

HOIATUS!

- Turvakaar peab olema alati kinnitatud kui kasutate jalutuskäru.
- Enne kasutamist veenduge alati, et turvakaar oleks korralikult isteraamile kinnitatud.

Isteosa monteerimine ja kasutamine

16

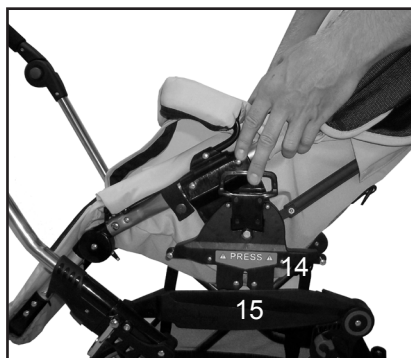

Isteosa kinnitamine ja vabastamine

- **Isteosa kinnitamine:** rakendage seisupidur. Tõstke isteosa üles ja lükake Easy Fix kinnitid (14) raami mõlemal küljel olevatesse pesadesse (15), kuni need kuulda klõpsatusega paika lukustuvad.
- Isteosa saab paigaldada mõlemasse sõidusuunda.

HOIATUS!

- Enne kasutamist veenduge, et isteosa on raamile korralikult paigaldatud.
- **Isteosa vabastamine:** esmalt rakendage seisupidur. Vajutage mõlemal küljel olevaid hoobasid (16) üheaegselt ning tõstke isteosa otse üles.

17



HOIATUS!

- Ärge lubage last asetada vankrisse selle kokku või lahti klappimise ajal.
- Hoidke hoobasid kindlalt, kuni isteosa on paigas.

TÄHELEPANU!

- Enne lapsevankri kasutamist kontrollige, kas isteosa on korralikult paigaldatud.
- Ärge tõstke ülemist osa, kui see on raamile paigaldatud.

18



Katte reguleerimine

- Katte reguleerimiseks liigutage selle esiosa ettevaatlikult taha-/etepoole (17), kuni saavutatakse soovitud asend.

TÄHELEPANU!

- Lapsevankrit ei tohi tõsta selle kattest kinni hoides.
- Ärge tõstke ülemist osa, kui see on raamile paigaldatud.

Päikesekatus

- Tõhusamaks päikese kaitseks liigutage katus-kaarvarju ettepoole.

Märkus.

- Kui kattevarju liigutatakse mööda käepideme torusid üles-alla, siis võivad käepideme toru värvitud pinnal tekkida kriimustused. Hoidke käepideme torud mustusest ja tolmust puhtad.

19



Jalatoe reguleerimine

- Jalatoe saab reguleerida eri asenditesse. Jalatoe reguleerimiseks alumisse asendisse vabastage nupp kummalgi küljel (18). Hoidke vabastusnupud sissevajutatuna ning reguleerige (19) jalatugi soovitud asendisse.
- Horisontaalasendisse viimiseks tõstke jalatuge ülespoole.
- Lapsevankril on jalatoe automaatreguleerimine horisontaalasendisse, mida läheb tarvis klappimisel.

HOIATUS!

- Ärge lubage lapsel/lastel seista jalatoel.

20

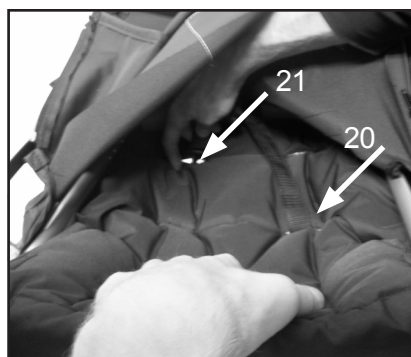

Ölarihmade reguleerimine

Liikumine madalaimast asendist kõrgeimasse asendisse

- Ölarihmade reguleerimiseks kõrgeimasse asendisse toimige järgmiselt. Eemaldage ölarihmade kaitsekatted
- Istme seljatoele juurdepääsuks avage kõik tõmblukud.
- Viige rihmad kõige alumisest asendist (20) kõrgemasse asendisse (21).

Liikumine kõrgeimast asendist madalaimasse asendisse

- Ölarihmade reguleerimiseks kõrgeimast asendist madalaimasse asendisse järgige esitatud juhiseid vastupidises järjekorras.

Isteosa monteerimine ja kasutamine

21



Jalgevahe rihma reguleerimine

Liikumine sisemisest asendist välimisse asendisse

- Jalgevahe rihma viimiseks sisemisest asendist välimisse asendisse avage istme tagaosale juurdepääsuks tõmblukk (22).
- Tõmmake rihm allosast (23) välja ning pistke see välimisse avasse läbi riidematerjali ja puidust istmeplaadi (24).
- Sulgege tõmblukk (22).

Liikumine välimisest asendist sisemisse asendisse

- Jalgevahe rihma reguleerimiseks välimisest asendist sisemisse asendisse järgige esitatud juhiseid vastupidises järjekorras.

HOIATUS!

- Enne lapsevankri kasutamist veenduge, et istme riidematerjal on korralikult paigaldatud ning kõik viis tõmblukku on korralikult kinni.

22

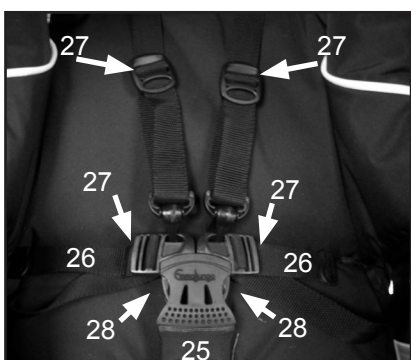

5 kinnituskohaga rihmade reguleerimine

- Viige hargmikrihm (25) ettepoole lapse jalgade vahelt läbi ja üles vöö poole. Sisestage vöörihmad (26) rihmapandlasse kuni need klõpsatusega oma kohale kinnituvad. Veenduge, et vöörihmad on kinni.
- Reguleerige kõiki vöö ja õlahmade liugureid (27) nii, et rihmad oleks tugevasti ümber lapse.
- Õla ja vöörihmade vabastamiseks vajutage rihmapandla keskosas paiknevaid nuppe (28).
- Iga kinnitusrihma otsas on kinnituskohad eraldi rihma jaoks vastavalt BS 6684 nõuetele.

HOIATUS!

- Vankrisse pandud laps peab olema turvavööga kinnitatud. Kontrollige, kas turvavöö on paigaldatud ja kõik kinnituspunktid on korralikult kinni.

Seljatoe/isteosa reguleerimine

- Tõmmake seljatoe hooba (plastrihm) (29) ning langetage/tõstke seljatugi/isteosa soovitud asendisse (30).

HOIATUS!

- Kontrollige, kas seljatugi/isteosa on lukustatud neljast võimalikust ühte asendisse; selleks lükake seljatuge/isteosa tahapoole, kuni see asendisse lukustub. Pange tähele! Madalaimat (lamamise) asendit tuleks kasutada üksnes vankri kokkuklappimisel.

HOIATUS!

- Lapsevankri reguleerimisel veenduge, et lapsed on liikuvatest osadest eemal, vastasel juhul võivad nad viga saada.

23



24



Raami lahtiklappimine

- Rakendage lapsevankri pidurid. Lükake kate (31) tahapoole seljatoe suunas.

HOIATUS!

- Enne vankri kokku- või lahtiklappimist tõstke laps sellest välja.
- Vankri klappimisel hoidke lapsed sellest eemale.

- Langetage seljatugi/isteosa madalaimasse asendisse seljatoe hooba tõmbamise abil, seejärel langetage isteosa, kuni see on kõige madalamas asendis (32).

25

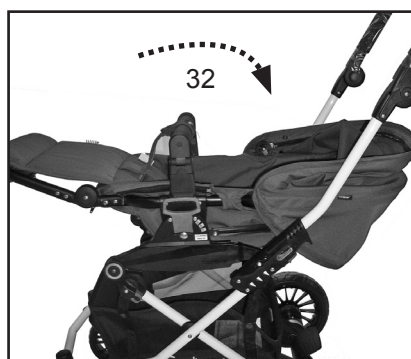

TÄHELEPANU!

- Seljatugi/isteosa peab enne vankri klappimist alati olema kõige madalamas asendis (täielikult lamamisasendis). Pange tähele! Madalaimat (lamamise) asendit tuleks kasutada üksnes vankri kokkuklappimisel.
- Raami kokkupanekuks järgige instruksioone joonistel 9-10.
- Et muuta istekäru kokkupandult veelgi kompaksemaks, eemaldage raamilt turvakaar, järgides juhiseid joonistel 4-5.

Korvi monteerimine ja kasutamine

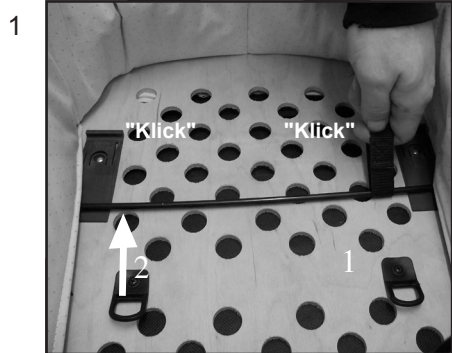

Vankri monteerimine

- Eemaldage madratsilt ja riidematerjalilt kilest katted ning visake need ära. Korvi alus on puidust.

HOIATUS!

- Lääbumise oht. Ärge lubage lastel kilekotiga mängida.

Vankri monteerimine

- Vankri tõstmiseks tõmmake metalltoru, kuni see klõpsatab plastdetaili sisse kinni.
- Tõmmake metalltoru üks pool asendisse (1) ja seejärel teine pool asendisse (2) nii, et mõlemad pooled klõpsatavad plastdetailide (3) sisse kinni.
- Korrake samu etappe vankri teisel küljel oleva metalltoruga.



HOIATUS!

- Enne korvi kasutamist veenduge, et kõik metalltorud on klõpsatanud kinni kõigi nelja plastdetaili (3) sisse, nii et lapsevankri raam on tugevalt kinni.

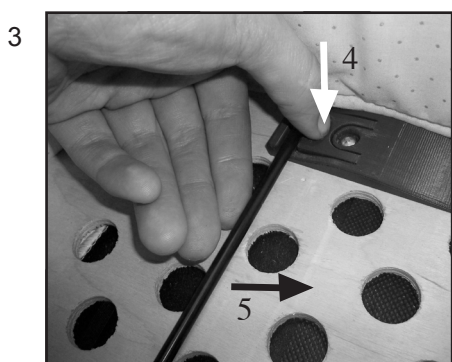

Korvi klappimine

- Tõstke madrats üles.
- Vajutage alla plastdetaili nupp (4).
- Tõmmake metalltoru üle nupu (5).
- Korrake samu etappe korvi kõigil neljal küljel.
- Tõmmake metalltorud üle aluse ja klappige korv kokku.

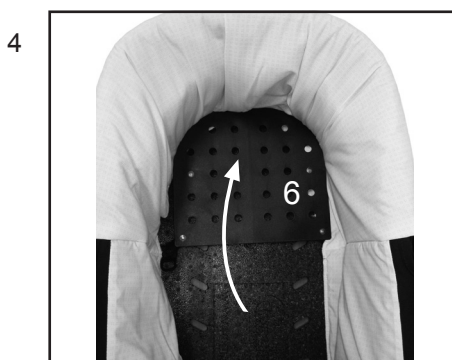

- Viige seljatugi (9) madalasendisse. (Saadaval ainult teatud mudelitel)

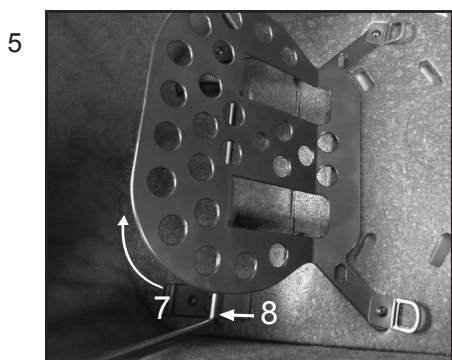

Seljatoe reguleerimine (Saadaval ainult teatud mudelitel)

- Tõstke seljatugi (7) ülesse ja toetage selle plastikjalad (8) vastu vankrikorvi metallist tugiraami.

Korvi monteerimine ja kasutamine



- Paigaldage madrats (9).

HOIATUS!

- Ärge paigaldage korvi lisamadratsid. Kasutage üksnes müügikomplekti kuuluvat Emmaljunga originaalmadratsit.



Katus-kaarvarju katte eemaldamine

- Avage tõmblukk (10) ja eemaldage katteriie.



Paigaldage korvile kaarvari-katus

- Kinnitage katuse alaserv takjaribaga vankrikorvi eesmisel välisküljel (11).



Katte reguleerimine

- Enne katte (12) reguleerimist vajutage alla selle sees olevad mõlemad nupud (13).

TÄHELEPANU!

- Ärge tõstke korvi, kui see on paigaldatud raami külge.



Korvi kinnitamine

- Rakendage seisupidur: tõstke korvi käepidemetest ning lükake Easy Fix kinnitused raami mõlemas küljel olevatesse pesadesse (14), kuni korv lukustub paika.

HOIATUS!

- Veenduge, et ülaosa on mõlemal küljel korralikult lukustunud.

Korvi monteerimine ja kasutamine

11



Korvi eemaldamine

- Vajutage parkimispidur alla
- Vajutage vankrikorvi põhja all oleval lukustusel asuv nupp sisse ja avage samaaegselt klavv (15) joonisel noolega näidatud suunas ning tõstke vankrikorv (16) ülesse. Sõltuvalt lapse paiknemisest vankrikorvis fikseerige tõstesang enne vankrikorvi tõstmist ühes kahest võimalikust positsioonist (joonis 12 või joonis 13). See on väga tähtis ja seepärast ärge kunagi tõstke vankrikorvi sangast, kui viimane on fikseeritud mõnes muus asendis!

12



HOIATUS!

- Tõstke vankrikorvi ainult tõstesangast (17) ja ainult kahes võimalikus fikseeritud positsioonis nagu näidatud joonistel 12 ja 13.
- Tõstke vankrikorvi ainult selleks ettenähtud tõstesangast, kui viimane on fikseeritud ühes kahest võimalikust joonistel näidatud positsioonis. See on väga tähtis!

Eesti keel

13



HOIATUS!

- Ärge asetage korvi trepi lähedusse, lauale või mõnda muusse kohta, kus see võib kukkuda.
- Ärge kasutage korvi imikuhällina õues või ebatasasel pinnasel.
- Ärge kasutage korvi lapse püsiva magamisasemena.

Hooldus ja puhastamine

Üldised hooldusnõuanded

- Ärge jätke lapsevankrit pikaks ajaks intensiivse päikesevalguse kätte seisma.
- Lume- või vihmajärgi korral kasutage alati vihmakatet.
- Ärge hoidke lapsevankrit külmas ja/või niiskes kohas. Hallituse vältimiseks peab vanker pärast kasutamist toatemperatuuril täielikult ära kuivama.
- Kui vanker saab märjaks, kuivatage see kohe ära. Enne vankri hoiundamist kontrollige, kas see on täiesti kuiv.
- Kui olete vankrit kasutanud mere ääres või soolatud teedel/kõnniteedel, loputage vankrit ja laske sel kuivada.
- Raami transportimisel või hoiukohta panemisel olge hoolas. Raami pind on õrn. Garantii ei hõlma pärast ostu ilmnunud raami kattepinna tekkinud kriimustusi.

Regulaarne kontroll

- Regulaarselt tuleb puhastada vankri raami ja metallosi ning kuivatada ja määrada raami liitekohti. Kui vankrit kasutatakse talvel, tuleks seda puhastada vähemalt kord nädalas. Hooldamata jätmise soodustab roostetamist. Kui tekib pindmine rooste, tuleb see olukorra halvenemise vältimiseks eemaldada autovahaga. (Ärge kasutage roostetõrjevahendit ratastel.)
- Rattatelgi ja vedrustussüsteemi on soovitatav määrada iga kolme kuu järel (enne määrimist tehke teljed lapiga puhtaks). Telgi võib määrada vaseliini või autoõliga.

Kontrollige regulaarselt, kas:

- raami kõik lukustid töötavad korralikult;
- kõik needid, mutrid ja poldid on korralikult kinni ja terved;
- plastosadel pole mõrasid ega kahjustusi;
- rattapuksid on heas seisukorras;
- mõlemad Velcro-kinnitid on seljatoe/isteosa plastrihma ümber;
- kõik elastrihmad on heas seisukorras;
- sekundaarne lukustusmehhanism on terve ja saab vabalt liikuda.
- pidurid töötavad ja hammasmehhanismid on terved;
- rehvirõhk on õige (kehtib ainult õhkrehvide kasutamisel) (vt rehvil olevat markeeringut: 28 P.S.I. = 1,8 bar; 35 PSI = 2,5 bar)
- käepide on terve ning korvi alus pole kahjustatud ega kulunud.

PANGE TÄHELE JÄRGMIST

- Kui vajate originaalvaruosi või teil on muud professionaalset lähenemist nõudvad tehnilist laadi probleemid, võtke ühendust edasimüüjaga, kes teile Emmaljunga toote müüs.
- Teie valitud toode järgib 2002. aasta 1. juulist jõustunud garantiimäärusi (SFS 2002:587). Vankri ostmisel on teil õigus edasimüüjalt seda teavet nõuda.

HOIATUS!

- Rattad võivad PVC-põranda või muu plastpinnaga kokkupuutel põhjustada värvikahjustusi. Enne vankri kasutamist õrnal pinnasel paigaldage rattakott.



- Seisupiduris on liikuvad osad, mis vajavad õige töö tagamiseks korrapärast hooldust.
- Hea seisukorra nimel jälgige, et seisupidur oleks määritud. Kui pidurisüsteemi satub liiv, lumi, jää või mustus, siis eemaldage see viivitamatult.
- Vähemalt kord kuus tuleb piduripedaali, rattatelge ja mõlemal küljel olevat seisupiduri pidurduspolti määrada silikooni- või õlibaasil määrdega. Samuti tuleks sarnaselt määrada rataste vabastusmehhanismi.



- Kui kasutate Emmaljunga lapsevankrit liivasel rannal või muudes mustades ja märgades oludes, jälgige seisupiduri seisukorda eriti hoolikalt ning hooldage pidurisüsteemi ja rattaid eelkirjeldatud viisil.

Hooldus ja puhastamine

Pesemisjuhised

- **Kate**
Eemaldage kate ja tõmmake see pikaks. Peske katet leige veega seestpoolt (sisematerjal). Pesuvahendina kasutage õrnatoimelist vedelseepi. Viige läbi põhjalik pesu. Laske täielikult pikendatud kattel kuivaks tilkuda.
- **Isteosa riidematerjal ja 5 punkti turvavöö**
Eemaldage istme riidematerjal raami küljest ning eemaldage puidust isteplaat isteosa riidematerjali seest. Peske riidet leiges vees käsitsi. Pesuvahendina kasutage õrnatoimelist vedelseepi. Viige läbi põhjalik pesu. Laske isteosa riidematerjalil kuivaks tilkuda. Pühkige nailonrihma ja plastosi vaid niiske lapiga. Ärge peske käsitsi. Enne kokkupanekut veenduge, et rihmad on kuivad.
- **Turvakaare polsterdus**
Eemaldage riidematerjal turvakaare ümbert. Peske seda leiges vees käsitsi. Riidematerjali välispindade puhastamiseks kasutage pesuainena õrnatoimelist vedelseepi. Sisemise lausriide puhastamisel olge eriti hoolas. Laske sel kuivaks tilkuda.
- **Korv**
Eemaldage kate ja madrats. Tehke välispind ja sisemine lausriide puhtaks niiske lapiga. Ärge peske käsitsi. Kuivatage korvi nii, et see on täiesti pikendatud asendis. Veenduge, et puitalus on vee eest kaitstud.

Üldine teave

- **Triikimine:** Kui materjali on tarvis triikida, kasutage alati selle kaitseks triikraua ja materjali vahel 100% puuvillast riidet. Triikige välist polüesterridet (100 %) ja sisemist riidematerjali mõõdukal kuumusel (triikraud 110 °C).
- Enne kokkupanekut veenduge, et kõik osad on täiesti kuivad. Kontrollige seljatoe tasku all oleva istmeriide dekoratiivelemente ja õmblusi.
- Pärast pesu võite välisele riidematerjalile kanda kaitsevahendit.

HOIATUS!

- Kui olete välimaterjali kaitsevahendiga tödelnud, ei tohi last/lapsi vähemalt 24 tunni jooksul vankrisse panna.

HOIATUS!

- Veenduge, et kõik osad pannakse õigesti kokku kasutusjuhendi juhiste järgi.
- Enne kokkupanekut ja kasutamist kontrollige, kas istme alus on õigesti paigaldatud.

TÄHELEPANU!

Kunstnahast materjalide pesemisjuhised

Kunstnahast materjale ei tohi pesta eeltoodud juhiseid järgides. Kunstnahast materjali puhastamiseks kantakse sellele vastava pesuaine tilk ja pühitakse niiske lapiga (toatemperatuuril).

Emmaljunga®

Hooldusdokumentatsioon

Teie vanker vajab regulaarset korrashoidu ja hooldust. Soovitame toodet regulaarselt hooldada lasta vastavalt hooldusintervallide graafikule, mille abil säilib teie toote kvaliteet ja toote kulumine muutub minimaalseks. Hooldustoimingute läbi viimiseks viige oma toode volitustega Emmaljunga esindusse. Peale iga hooldust saate hooldusaruande, kus on toodud kontrolli ja hooldustööd koos tööde teostamise kuupäevaga. Peale vankri valmimist tehases läbib see kontrollisüsteemi. Teine toote kontroll viiakse läbi enne teile üle andmist, kusjuures kontrollitakse ka ohutuse kvaliteedinõuete täitmist. Peale regulaarse hoolduse volitustega esinduses, on oluline ka kasutaja poolne toote kontroll ja hooldus. Täiendav teave heakorra ja hoolduse suhtes on käesoleva käsiraamatu vastavas peatükis.

Raami number

Kontroll tarnel

0

Kuupäev, pitser, kliendi nimi, allkiri

6 kuu hooldus

6

Kuupäev, pitser, kliendi nimi, allkiri

12 kuu hooldus

12

Kuupäev, pitser, kliendi nimi, allkiri

24 kuu hooldus

24

Kuupäev, pitser, kliendi nimi, allkiri

36 kuu hooldus

36

Kuupäev, pitser, kliendi nimi, allkiri

Emmaljunga®

Kontroll tarnel

1. Kontrollida, et järgmised artiklid on õigetes kogustes

Viking raam

- 1 kokkupandav raam koos pakikorviga
- 2 250 mm ratast
- 1 kasutusjuhend

Viking isteosa

- 1 isteosa koos viiepunktilise kinnitusrihmaga
- 1 õlarihmakatete komplekt
- 1 kate
- 1 isteosa polsterdus
- 1 turvakaare kate

Viking korv

- 1 korv
- 1 katteriie
- 1 jalakott
- 1 madrats

2. Kontrollida raami funktsioone

Raami lahti võtmine.

- Kontrollida, et raami lukud funktsioneerivad mõlemal küljel.
- Kontrollida, et ohutuskaitse/ohutusnupud funktsioneerivad korralikult murdes raami kokku ja kontrollida, et ohutuskaitse/ohutusnupud rakenduvad vältimaks juhuslikku kokku murdmist.
- Kontrollida, et iste/kandekorv kinnistub klõpsatusega raamile ja lukustub mõlemal küljel.
- Kontrollida istme rihmade funktsioneerimist lukustades ja vabastades neid.
- Kontrollida käepideme kõrguse reguleeritust viies seda üles ja alla. Käepide peaks lukustuma igas asendis.
- Kontrollida, et Emmaljunga reguleeritava mugavussüsteemi funktsioon reguleeritav vedrustus on tagatud kolmes asendis raami mõlemal küljel.
- Kontrollida, et seljatuge saab reguleerida ja lukustada kindlalt neljas asendis.
- Kontrollida, et jalatuge saab reguleerida ja lukustada kindlalt kahes asendis.

3. Rattad ja pidurid

- Määrada teljeotsi.
- Paigaldada rattad ja veenduda, et rattad lukustuvad oma kinnituses.
- Kontrollida parkimispiduri lukustust mõlema tagaratta puhul.

4. Üldine toote ülevaatus

- Kontrollida, et kõik needid, kruvid ja mutrid on tugevasti kinni.
- Kontrollida, et istmetekstiilil ja alusel olevaid rõhknööpe ja tõmblukke saab korralikult kinni panna.
- Vaadata üle, et raamil, istmetekstiilil, alusel ja ratastel puuduvad nähtavad erinevused.

Emmaljunga®

Hooldusprotokoll

Hooldus	6 kuud	12 kuud	24 kuud	36 kuud
Raami/istme/kandekorvi funktsioon				
Kontrollida, et raami lukud funktsioneerivad mõlemal küljel.	<input type="checkbox"/>	<input type="checkbox"/>	<input type="checkbox"/>	<input type="checkbox"/>
Kontrollida, et ohutuskaitse/ohutusnupud funktsioneerivad korralikult murdes raami kokku ja kontrollida, et ohutuskaitse/ohutusnupud rakenduvad vältimaks juhuslikku kokku murdmist.	<input type="checkbox"/>	<input type="checkbox"/>	<input type="checkbox"/>	<input type="checkbox"/>
Kontrollida, et iste/kandekorv kinnistub klõpsatusega raamile ja lukustub mõlemal küljel.	<input type="checkbox"/>	<input type="checkbox"/>	<input type="checkbox"/>	<input type="checkbox"/>
Kontrollida istme rihmade funktsioneerimist lukustades ja vabastades neid.	<input type="checkbox"/>	<input type="checkbox"/>	<input type="checkbox"/>	<input type="checkbox"/>
Kontrollida käepideme kõrguse reguleeritust viies seda üles ja alla. Käepide peaks lukustuma igas asendis.	<input type="checkbox"/>	<input type="checkbox"/>	<input type="checkbox"/>	<input type="checkbox"/>
Kontrollida, et Emmaljunga reguleeritava mugavussüsteemi funktsioon on tagatud kolmes asendis raami mõlemal küljel.	<input type="checkbox"/>	<input type="checkbox"/>	<input type="checkbox"/>	<input type="checkbox"/>
Kontrollida, et seljatuge saab reguleerida ja lukustada kindlalt neljas asendis.	<input type="checkbox"/>	<input type="checkbox"/>	<input type="checkbox"/>	<input type="checkbox"/>
Kontrollida, et jalatuge saab reguleerida ja lukustada kindlalt kahes asendis.	<input type="checkbox"/>	<input type="checkbox"/>	<input type="checkbox"/>	<input type="checkbox"/>
Rattad ja pidurid				
Kontrollida, et rattaid saab eemaldada ja need lukustuvad telgedel	<input type="checkbox"/>	<input type="checkbox"/>	<input type="checkbox"/>	<input type="checkbox"/>
Kontrollida, et pidurid lukustavad mõlemad tagumised rattad	<input type="checkbox"/>	<input type="checkbox"/>	<input type="checkbox"/>	<input type="checkbox"/>
Visuaalne ülevaatus				
Kontrollida, et kõik needid ja kruvid on pingutatud.	<input type="checkbox"/>	<input type="checkbox"/>	<input type="checkbox"/>	<input type="checkbox"/>
Kontrollida, et kõik nõõbid ja tõmblukud on terved ja korralikult kinni.	<input type="checkbox"/>	<input type="checkbox"/>	<input type="checkbox"/>	<input type="checkbox"/>
Vaadata üle, et raamil, istmetekstiilil, alusel ja ratastel puuduvad nähtavad defektid.	<input type="checkbox"/>	<input type="checkbox"/>	<input type="checkbox"/>	<input type="checkbox"/>
Määrimine				
Puhastada ja määrada rattad, raamilukud, jalatugi ja ohutuskaitse	<input type="checkbox"/>	<input type="checkbox"/>	<input type="checkbox"/>	<input type="checkbox"/>

Muud märkused (täiendav reguleerimine või muudetud detailid)

Emmaljunga[®]

Eesti keel

Satura rādītājs

Tēma	
Iesaiņojuma saturs	158
Emmaljunga oriģinālie piederumi	158
Svarīga informācija par drošību.....	159-163
Šasijas montāža un lietošana.....	164-166
Sēdekļa montāža un lietošana	167-171
Kulbas montāža un lietošana	172-174
Apkope un uzturēšana.....	175-176
Apkopes dokumentācija	177
Pārbaude pēc piegādes.....	178
Apkopes protokols	179

Iesaiņojuma saturs

Viking šasija

- 1 gab. salikta šasija ar paliktņi
- 2 gab. ritentiņi, 250 mm
- 1 gab. lietošanas rokasgrāmata

Viking sēdeklis

- 1 gab. sēdeklis ar 5 punktu stiprinājumu sistēmu
- 1 plecu stiprinājumu paliktņu komplekts
- 1 gab. pārsegs
- 1 gab. sēdekļa audums
- 1 gab. bufera stieņa apvalks

Viking kulba

- 1 gab. kulba
- 1 gab. auduma pārsegs
- 1 gab. pārklājs
- 1 gab. matracis

Emmaljunga oriģinālie piederumi

Lai panāktu maksimālu drošību un ērtības, lūdzu, izmantojiet oriģinālos Emmaljunga piederumus. Informāciju par piederumu saskaņošanu var atrast mūsu brošūrā, kā arī pie mūsu pilnvarotajiem mazumtirgotājiem.

Svarīga informācija par drošību

Pirms lietošanas rūpīgi izlasiet šos norādījumus un saglabāiet tos vēlākām uzziņām. Šo norādījumu neievērošana var apdraudēt jūsu bērna drošību.

Svarīgi: saglabāiet šos norādījumus vēlākām uzziņām.

Piezīme. Šajā lietošanas rokasgrāmatā ir aprakstīta šasija, sēdekļi un kulba. Tāpēc šī rokasgrāmata ir jāpārlasa, ja vēlāk ir iegādāti kādi papildu piederumi (sēdekļi un/vai kulbas).

BRĪDINĀJUMS Nekad neatstājiet bērnu bez uzraudzības.

BRĪDINĀJUMS Pirms lietošanas pārbaudiet, vai visi stiprinājumi ir stingri saākēti.

BRĪDINĀJUMS Lai novērstu traumas, neļaujiet bērnam tuvojties, kad atlokāt vai salokāt šo izstrādājumu.

BRĪDINĀJUMS Neļaujiet bērnam rotaļāties ar šo izstrādājumu.

BRĪDINĀJUMS Līdzko bērns var patstāvīgi sēdēt, sāciet lietot drošības jostu.

BRĪDINĀJUMS Sēdeklītis nav piemērots bērnam, kas ir jaunāks par 6 mēnešiem.

BRĪDINĀJUMS Vienmēr lietojiet drošības jostu.

BRĪDINĀJUMS Pirms lietošanas vienmēr pārbaudiet, vai ratiņi, sēdeklītis vai auto sēdeklīša stiprinājumi ir pareizi fiksēti.

BRĪDINĀJUMS Izstrādājums nav piemērots lietošanai, skrieņot vai slidojot.

Brīdinājuma frāzes atbilstoši standartam EN 1888-1:2018, EN1888-2:2018

BRĪDINĀJUMS Jūs atbildat par bērna drošību. Bērnam vienmēr ir jābūt piesprādzētam, un viņu nekad nedrīkst atstāt bez uzraudzības. Kad regulējat ratiņus, bērns jāsargā no ratiņu kustīgajām daļām. Lietotājam ir regulāri jāveic ratiņu apkope. Ratiņu pārslogošana, nepareiza salocīšana un neatļautu piederumu lietošana var izraisīt ratiņu bojājumus. Izlasiet instrukciju.

Svarīga informācija par drošību

BRĪDINĀJUMS Ievērojiet ražotāja instrukcijas.

BRĪDINĀJUMS Novietojot ratiņus stāvēšanai, vienmēr tos nobremzējiet.

BRĪDINĀJUMS Neatstājiet bērnus bez uzraudzības.

BRĪDINĀJUMS Nepārvadāji ratiņos vairāk bērnu, nekā atļauts, vai somas.

BRĪDINĀJUMS Kad regulējat ratiņus, vienmēr sargājiet bērnus no ratiņu kustīgajām daļām, jo pretējā gadījumā ir iespējamās traumas.

BRĪDINĀJUMS Nav ieteicams bērniem līdz 6 mēnešu vecumam

Lai novērstu traumas vai nāvi:

BRĪDINĀJUMS Novietojot ratiņus stāvēšanai, vienmēr tos nobremzējiet.

BRĪDINĀJUMS Neatstājiet bērnus bez uzraudzības.

BRĪDINĀJUMS Vienmēr piesprādzējiet bērnu ar drošības jostu.

BRĪDINĀJUMS Nepārvadāji ratiņos / vieglajos ratiņos vairāk bērnu, nekā atļauts, vai somas.

BRĪDINĀJUMS Kad regulējat ratiņus / vieglos ratiņus, vienmēr sargājiet bērnus no ratiņu kustīgajām daļām.

BRĪDINĀJUMS Kad drošības siksnu nelieto, tad plecu siksnas jāatsprādzē no vidukļa siksnas un/ vai no sprādzes.

BRĪDINĀJUMS Nelietojiet šūpulīti, kad bērns jau patstāvīgi sēž.

BRĪDINĀJUMS Ratiņus nedrīkst lietot vai novietot tuvu pie atklātas uguns vai pie karstuma avota, piemēram, pie apkures radiatora.

BRĪDINĀJUMS Ja vien iespējams, izvairieties no pakāpieniem, kāpnēm un eskalatoriem. Ja ratiņus novietojat uz eskalatora, tad vienmēr stāviet zemāk par ratiņiem.

Svarīga informācija par drošību

- SVARĪGI –** Pirms lietošanas uzmanīgi izlasiet šo instrukciju, un vēlāk to turiet pa rokai, lai būtu kur ieskatīties
- BRĪDINĀJUMS** Šī gultiņa ir piemērota tikai bērniem, kas nevar patstāvīgi apsēsties.
- BRĪDINĀJUMS** Lietojiet tikai uz cietas, horizontālas un sausas virsmas!
- BRĪDINĀJUMS** Neļaujiet citiem bērniem bez pieaugušo uzraudzības spēlēties gultiņas tuvumā
- BRĪDINĀJUMS** Ja kādas sastāvdaļas trūkst vai tā ir salauzta vai saplēsta, gultiņu neļietojiet.
- BRĪDINĀJUMS** Izmantojiet tikai ražotāja nodrošinātas vai apstiprinātas rezerves daļas.
- BRĪDINĀJUMS** Neaizmirstiet par risku, ko rada atklāta uguns un citi spēcīgi siltuma avoti, piemēram, elektriskās krāsniņas, gāzes plītis un citas ierīces gultiņas tuvumā.
- BRĪDINĀJUMS** Kolbas rokturi un lejasdaļa ir regulāri jāpārbauda, lai konstatētu bojājumu un nolietojuma pazīmes.
- BRĪDINĀJUMS** Pirms kulbiņas pārņemšanas vai noņemšanas, novietojiet muguras atbalstu guļus pozīcijā.
- BRĪDINĀJUMS** Izmantojot kulbiņu pārļiecināties lai bērniņa galva neatrodas zemāk kā pārējais ķermenis.
- BRĪDINĀJUMS** Nekad nenovietojiet vēl kādu matraci pa virus jau esošajam.
- BRĪDINĀJUMS** Izmantojot kulbiņu pārļiecināties lai bērniņa galva neatrodas zemāk kā pārējais ķermenis.
- BRĪDINĀJUMS** Neatstājiet kulbiņas rokturus kulbiņas iekšpusē.

Brīdinājuma frāzes atbilstoši EN 1466:2014, šūpulītis.

- BRĪDINĀJUMS** Nedrīkst lietot piederumus vai rezerves daļas, ko nav apstiprinājis ražotājs.
- BRĪDINĀJUMS** Bērna atstāšana bez uzraudzības var būt bīstama.
- BRĪDINĀJUMS** Neparedzēts roktura noslogojums ietekmē ratiņu / sēdekliša stabilitāti.
- BRĪDINĀJUMS** Kājstarpes siksnu vienmēr lietojiet kopā ar vidukļa siksnu.

Svarīga informācija par drošību

BRĪDINĀJUMS Nekad nevelciet ratiņus aiz sevis tā, lai priekšējie riteņi atrastos aiz jums. Ratiņu riteņi var pēkšņi sagriezties radot drošības draudus.

BRĪDINĀJUMS Izstrādājums ir projektēts un izgata vots atbilstoši standarta EN1888/EN1466 prasībām. Izstrādājumu nedrīkst lietot kā ārstniecisku aprīkojumu. Ja bērnu ir nepieciešams pārvadāt atbilstoši īpašām medicīniskām prasībām, tad konsultējieties ar ārstu.

BRĪDINĀJUMS Lai neapdraudētu bērna drošību, izstrādājumu nedrīkst pārbūvēt. Ražotājs NEATBILD par izstrādājuma pārbūvēšanas sekām.

BRĪDINĀJUMS Izstrādājumu nedrīkst lietot stiprā vējā vai negaisa laikā.

BRĪDINĀJUMS Ievērojiet, ka vilciena tuvumā vai metro stacijā ir iespējamās straujas gaisa spiediena pārmaiņas (vēja brāzmas vai zemspiediens). Blakus sliežu ceļiem vienmēr stingri turiet ratiņu rokturi ar abām rokām, jo bremžu spēks var būt nepietiekams, lai droši noturētu ratiņus uz vietas.

BRĪDINĀJUMS Nešķērsojiet sliežu ceļus ar ratiņiem, kad bērns atrodas ratiņos. Riteņi var iestrēgt!

BRĪDINĀJUMS Kad braucat sabiedriskajā transportā (autobusā, metro, vilcienā utt.), ratiņu stāvbremze nenodrošina ratiņu nekustīgumu. Uz ratiņiem var iedarboties negaidītas slodzes (strauja bremzēšana, pagriezieni, ceļa nelīdzenumi, paātrinājums utt.), ar kādām ratiņi nav pārbaudīti, jo tās neparedz standarta EN1888 prasības bērnu ratiņiem. Izpildiet sabiedriskā transporta pakalpojumu sniedzēja ie teikumus un norādījumus par drošu ratiņu nostiprināšanu sabiedriskā transporta līdzekļos.

Svarīga informācija par drošību

BRĪDINĀJUMS Sargāt no uguns.
BRĪDINĀJUMS Riepas satur kontrolētu daudzumu PAH - poliaromātiskie oglekļa savienojumi. Rūpējieties par riepām šaudzīgi un uzticiet to remontu vai riepās kameru maiņu tikai profesionāļiem. Nekad neļaujiet bērnam rotaļāties ar ratiņiem vai to riepām.
BRĪDINĀJUMS ja neizmantojiet savus ratiņus, tad uzglabāiet tos bērnam nepieejamā vietā.

- Jūsu pienākums ir parūpēties par bērnu drošību.
- Šie ratiņi paredzēti vienam (1) bērnam vecuma līdz svaram 15kg vai 4 gadiem, atkarībā no tā, kas būs pirmais. Izmantojiet ratiņus tikai paredzētajam bērnu skaitam
- Sēdekļi nav piemēroti bērniem, kas jaunāki par 6 mēnešiem. Neizmantojiet sēdekli, kamēr bērns nespēj patstāvīgi sēdēt.
- Gultņu/ratiņus (piederumi) drīkst izmantot tikai viena bērna pārvadāšanai, ja bērna vecums ir no 0 līdz 6 mēnešiem. Šis izstrādājums ir piemērots bērnam, kurš nespēj patstāvīgi piecelties sēdus, apvelties un nostāties četrrāpus uz rokām un ceļiem. Maksimālais bērna svars: 9 kg.
- Viking šasiju drīkst izmantot tikai kopā ar Viking kulbu vai Viking sēdekli.
- Ievērojiet apkopes un uzturēšanas norādījumus.
- Šajā rokasgrāmatā sniegtajos drošības norādījumos nevar paredzēt visus iespējamās apstākļus un neprognozējamās situācijas. Ir jāņem vērā, ka izstrādājumā nav iespējams "iebūvēt" veselo saprātu un piesardzību. Tas ir to cilvēku pienākums, kuri izmanto ratiņus un veic to apkopi.
- Ja ratiņiem ir uzstādīts piederums Toddler Roller, maksimālais pieļaujamais bērna svars ir 20 kg.
- Vienlaikus ratiņiem var uzstādīt tikai vienu piederumu, piemēram, Toddler Roller vai automašīnas sēdekli.
- Nenovietojiet priekšmetus uz pārsega. Neizmantojiet ratiņus bez pārsega.
- Ja nesaprotat kādu šajā rokasgrāmatā sniegtās informācijas daļu vai jums ir nepieciešama papildinformācija, sazinieties ar pilnvarotu Emmaljunga mazumtirgotāju, lai saņemtu palīdzību.
- Ratiņi ir paredzēti tikai pārvadāšanai. Neizmantojiet ratiņus kā bērna gultu.
- Neaizstājiet bērnu ratiņos, kad ratiņiem nav ieslēgtas bremzes.
- Ieliecot bērnu ratiņos un izņemot no tiem, bremzēm vienmēr ir jābūt ieslēgtām.
- Nenovietojiet ratiņus stāvēšanai uz nogāzes vai nelīdzenas virsmas.
- Nekāpiet un nesēdiet uz kāju balsta. Kāju balsts ir paredzēts tikai viena (1) bērna kājām. Citu veidu lietošana var izraisīt nopietnas traumas. Maksimālā kāju balsta kravnesība ir 3 kg.
- Šie norādījumi ir jāsaprot un jāievēro jebkuram cilvēkam, kurš izmanto ratiņus un tā piederumus. Vienmēr informējiet un apmāciet pareizā lietošanā jebkuru cilvēku, kurš lieto ratiņus un piederumus pat tad, ja šis cilvēks ratiņus izmantos tikai neilgi.
- Nelietojiet izstrādājumu, ja kādā tā daļā ir brāķis vai ir bojāta.
- Pirms lietošanas pārliedzieties, vai visi rāvējslēdzēji un spiedpogas ir pareizi nostiprinātas.
- Pirms ratiņu salikšanas noteikti izņemiet bērnu.
- Nenovietojiet kulbā/ratiņos papildu matračus. Izmantojiet tikai oriģinālo Emmaljunga matraci, kas iekļauts izstrādājuma komplektācijā.
- Pārslogošana, nepareiza salikšana un neapstiprinātu piederumu lietošana var radīt bērna(-u) traumas un/vai ratiņu bojājumus.
- Jebkāda slodze uz ratiņiem (piemēram, uz roktura, muguras balsta vai sāniem) ietekmē to stabilitāti. Neizmantojiet neapstiprinātus piederumus.
- Maksimālā iepirkumu paliktņa kravnesība ir 5 kg. Smagākus priekšmetus vienmēr lieciet paliktņa vidū. Ja svars uz paliktņa ir nevienmērīgi sadalīts, ratiņi var kļūt nestabili.
- Izmantojiet tikai Emmaljunga nodrošinātās oriģinālās rezerves daļas.
- Uz iepirkumu paliktņa novietotie priekšmeti nedrīkst izvirzīties pāri malām, jo tie var iekerties riteņu spieķos.
- Sēdekli un gultņu nedrīkst izmantot kā sēdekli automašīnā.
- Viking kulbas ārējais garums un platums ir 795 mm/360 mm.
- Ja jums izstrādājums ir jāidentificē, uz šasijas/ratiņu korpusa/kulbas ir uzlīme ar modeļa nosaukumu un sērijas numuru.
- Ja automašīnas sēdekļi tiek izmantoti kopā ar šasiju, šī kombinācija neaizvieto gulamratiņus vai gultu. Ja bērns grib gulēt, lieciet viņu piemērotā gultnī.

Šasijas montāža un lietošana

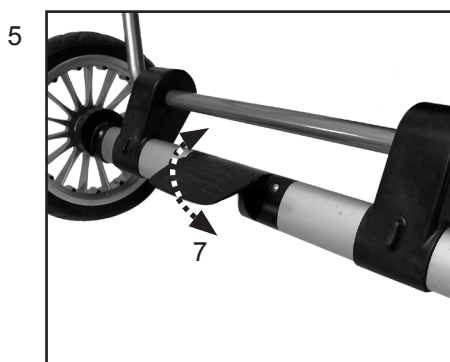
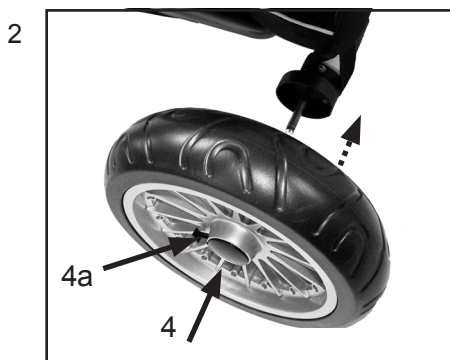
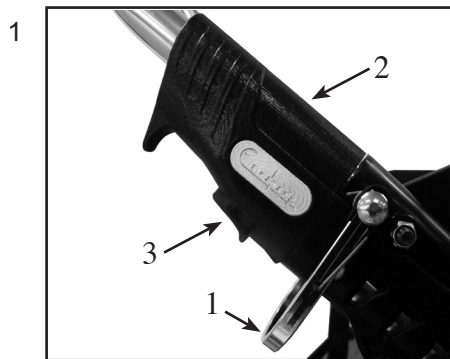

BRĪDINĀJUMS

Neļaujiet bērniem atrasties kustīgu daļu tuvumā ratiņu montāžas laikā, jo citādi tie var tikt pakļauti traumu riskam.

Šasijas atvēršana

- Ieslēdziet ratiņu bremzes. Lai atvērtu šasiju, pārvirziet rokturi uz augšu, vienlaikus turot šasijas sānus nekustīgi.

BRĪDINĀJUMS

- Vienmēr pārliedziniet, vai galvenā fiksēšanas ierīce (2) un poga (3) abās pusēs noklikšķinātā pozīcijā.
- Drošības aizslēgs (1) (sekundārais bloķēšanas mehānisms) tiek aktivizēts, lai novērstu nejaušu šasijas salikšanu, ja tās fiksēšanas elementi nav noklikšķinājuši pozīcijā.
- Pirms ratiņu lietošanas pārliedziniet, vai abi šasijas fiksatori ir fiksētā pozīcijā.

Riteņu piestiprināšana

- Noņemiet no asīm plastmasas aizsargus. Saglabājiet tos tālākai lietošanai.
- Atlaidiet bremzes, ar kāju viegli pavirzot uz augšu bremžu stieni.
- Iespiediet uz iekšu rumbas vāciņa atlaišanas pogu (4 vai 4a) un līdz galam uzmauciet riteņus uz ass. Atlaidiet pogu un pavelciet riteņus savā virzienā, līdz atskan skaidri dzirdams klikšķis. Atkārtojiet šo procedūru abiem aizmugurējiem riteņiem. Pārliedziniet, vai riteņi ir pareizi uzstādīti un tos nevar noraut no ass.

SVARĪGI

- Riteņi ir ieeļļoti un var atstāt traipus uz auduma. Telpās izmantojiet riteņu aizsarglīdzekļus, lai saudzētu grīdas.
- Aizrīšanās risks. Neļaujiet bērnam spēlēties un veikt citas darbības ar plastmasas aizsargiem.

Priekšējo riteņu uzlikšana uz rāmja šasijas.

(Tikai ratu šasijām ar noņemamiem priekšējiem riteņiem.)

- Nospiežot atbrīvošanas pogu (5) un uzspiežot priekšējo riteņi vietā (6).
- Svarīgi. Pirms lietošanas pārliedziniet lai priekšējais riteņis ir precīzi iestiprināts rāmja šasijā.

- Attach the shopping tray to the chassis according to the included instruction.

Stāvbremzes ieslēgšana

- Ieslēdziet stāvbremzi, ar kāju nospiežot bremžu pedāli (7) līdz galam uz leju.
- Atslēdziet stāvbremzi, paceļot pedāli ar kāju.

BRĪDINĀJUMS

- Neatstājiet ratiņus, ja tiem nav ieslēgta stāvbremze.
- Ieliekot bērnu ratiņos un izņemot no tiem, bremzēm vienmēr ir jābūt ieslēgtām.
- Nenovietojiet ratiņus uz nogāzes.
- Pārliedziniet, vai abiem aizmugurējiem riteņiem ir pareizi uzstādīti zobratī.
- Pārbaudiet, vai brīdī, kad ratiņi novietoti stāvēšanai, bremžu tapa saslēdzas ar zobratiem.

Šasijas montāža un lietošana

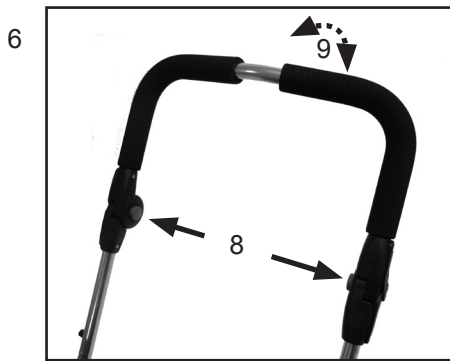

Roktura augstuma regulēšana

- Regulējiet augstumu, spiežot pelēkās pogas roktura iekšpusē (8). Turiet pogas nospiestas, kamēr regulējat roktura pozīciju (9).

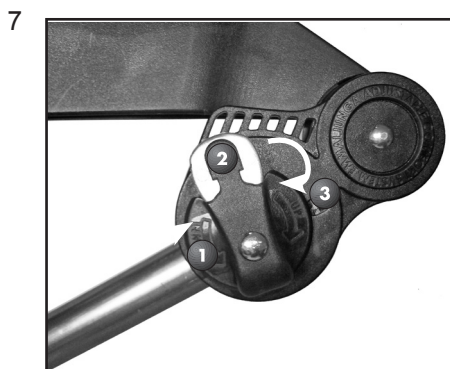

Emmaljunga regulējamā komforta sistēma

- Lai uzlabotu bērna ērtības, varat izvēlēties dažādus ratiņu korpusa/sēdekļa slīpumus.

Ratiņu slīpuma regulēšana

- Šasijas slīpuma regulēšanas sistēma ļauj izvēlēties dažādus ratiņu korpusa/sēdekļa slīpumus.

- Slīpumu var regulēt trijās dažādās pozīcijās.

- Zems
- Vidējs
- Augsts



BRĪDINĀJUMS

- Pirms slīpuma regulēšanas noteikti izņemiet bērnu no ratiņiem.

Svarīgi

- Regulējiet slīpumu, kad šasija ir saliktā stāvoklī, lai novērstu nevajadzīgu mehānisma nolietošanos.
- Lai regulētu slīpumu, pavelciet uz āru pelēko mēlīti (11) un grieziet pogu, līdz pelēkā poga nofiksējas vajadzīgajā pozīcijā: 1, 2 vai 3. Atkārtojiet procedūru otrā šasijas pusē. Pārliecinieties, vai abās šasijas pusēs pogas ir vienādās pozīcijās.

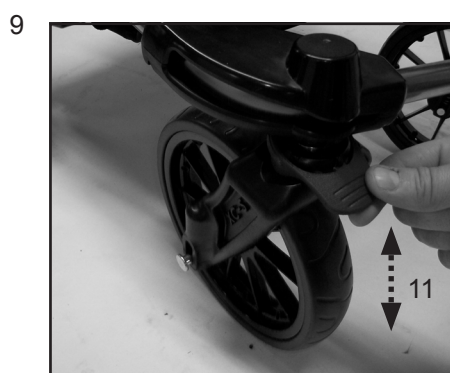

BRĪDINĀJUMS

- Abās šasijas pusēs slīpumam ir jābūt noregulētam vienādi, lai novērstu nevienmērīgu slodzi un iespējamus šasijas bojājumus.

Priekšējie riteņi var būt fiksēti vai grozāmi 360 grādu diapazonā.

- Lai fiksētu riteņus, nospiediet uz leju bloķēšanas gredzenu (11), kad riteņi ir vērsti taisni uz priekšu.
- Riteņi var brīvi griezties 360 grādu diapazonā, kad bloķēšanas gredzens ir pavilkts uz augšu.

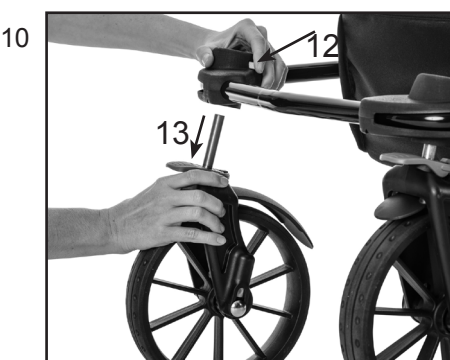

Priekšējo riteņu noņemšana no rāmja šasijas.

(Tikai ratu šasijām ar noņemamiem priekšējiem riteņiem.)

- Nospiežot atbrīvošanas pogu (12) un izņemot priekšējo riteņi (13).

Šasijas montāža un lietošana

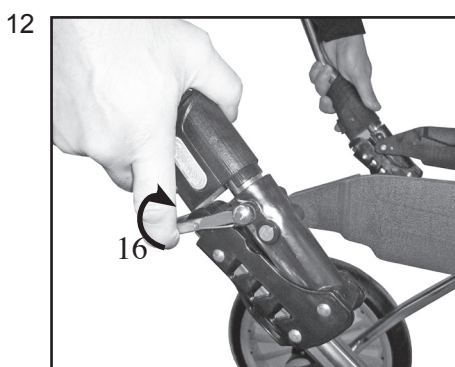
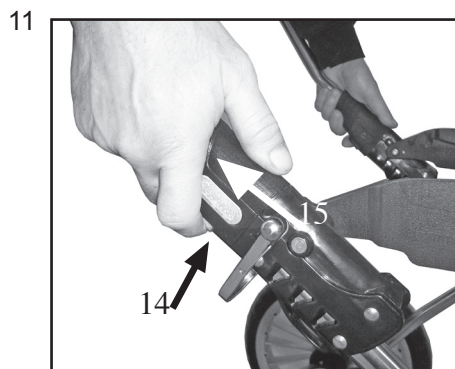

Ratiņu regulēšanas laikā nodrošiniet, lai bērni neatrastos kustīgo daļu tuvumā, jo citādi viņi var gūt traumas.

Šasijas salikšana

SVARĪGI !

- Lai izvairītos no nevajadzīgas slodzes dubļu sargu turētājiem, noregulējiet Emmaljunga Adjustable Comfort System augstākajā pozīcijā.

- Pirms salikšanas nolaidiet atzveltni/sēdekli viszemākajā pozīcijā, pavelkot atzveltnes sviru un nolaižot sēdekli līdz galam uz leju.

SVARĪGI!

- Pirms ratiņu salikšanas atzveltni/sēdeklim vienmēr ir jābūt viszemākajā pozīcijā (pilnībā atgāztam). Ņemiet vērā! Viszemāk atgāzto pozīciju var izmantot, tikai saliekot ratiņus.
- Nodrošiniet, lai priekšējie riteņi brīvi grozītos, pavelkot uz augšu bloķēšanas gredzenu.
- Lai saliktu šasiju, vispirms vienlaikus nospiediet pogas (14) un pavelciet uz augšu abas galvenās bloķēšanas ierīces (pa vienai katrā pusē) (15).
- Paceliet uz augšu sekundāro bloķēšanas ierīci (16) un nolieciet rokturi uz priekšu.
- Ja vēlaties padarīt izstrādājumu vēl kompaktāku, varat noņemt riteņus, piespiežot uz iekšu rumbas vāciņa atlaišanas mehānismu un nomaucot riteņi no ass.
- Pirms atkārtotas riteņu uzlikšanas notīriet no asīm netīrumus un smērvielas.

BRĪDINĀJUMS

- Nekad nevelciet ratiņus aiz sevis tā, lai priekšējie riteņi atrastos aiz jums. Ratiņu riteņi var pēkšņi sagriezties radot drošības draudus.

Transportēšanas slēdzis

Transportēšanas slēdzis atrodas uz šasijas.

- Salocīt šasiju un aiztaisīt slēdzi uz šasijas .

Sēdekļa montāža un lietošana

1

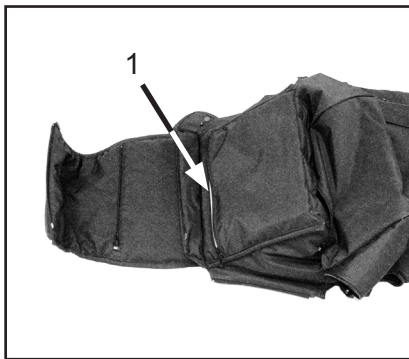

Sēdekļa auduma daļu noņemšana un uzstādīšana

- Ratiņu auduma daļas ir uzstādītas rūpnīcā, taču tās var noņemt, lai mazgātu.
- Pirms mazgāšanas noņemiet koka sēdekļa plāksni, kas ir ievietota sēdekļa auduma daļās. Atveriet, izmantojot rāvējslēdzēju (1).

SVARĪGI

- Ievērojiet mazgāšanas norādījumus, kas sniegti šīs rokasgrāmatas sadaļā par apkopi un uzturēšanu.

2

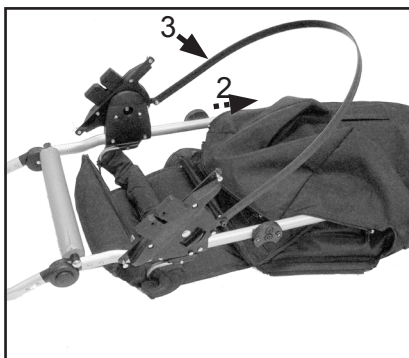

- Lai uzstādītu sēdekļa auduma daļas, atveriet visus auduma daļu rāvējslēdzējus. Ievietojiet koka sēdekļa plāksni. Ievietojiet sēdekļa alumīnija rāmi auduma daļās, kā norādīts attēlā (2).
- Melnajai plastmasas siksnai uz sēdekļa rāmja (3) ir jāatrodas auduma daļas ārpusē.

3

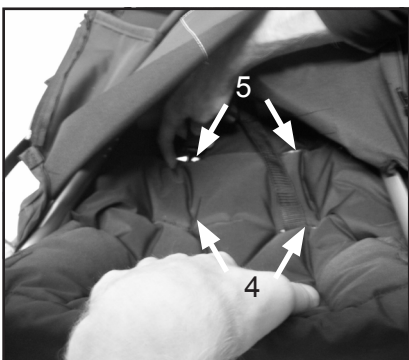

- Ievietojiet plecu siksnas atzveltnes atverēs (4) vai (5) (atkarībā no bērna garuma).
- Uzstādiet plecu stiprinājuma aizsargierīci atpakaļ uz stiprinājuma.

4



- Ievietojiet kājstarpes siksnu sēdekļa auduma daļās un koka plāksnes atverēs (6) vai (7) (atkarībā no bērna auguma).

5



- Piestipriniet melno plastmasas siksnu pie sēdekļa auduma daļas, izmantojot divas auduma daļai pievienotās liplentes.

Sēdekļa montāža un lietošana



- Pārbaudiet, vai visi rāvējslēdzēji (kopā pieci) ir aizvērti:
 - koka plāksnes rāvējslēdzējs;
 - 1 rāvējslēdzējs zem sēdekļa (8);
 - 1 rāvējslēdzējs zem kāju balsta (9);
 - 1 rāvējslēdzējs katrā sēdekļa pusē kopā ar melnajiem plastmasas Easy Fix stiprinājumu elementiem (10 un 11).

BRĪDINĀJUMS

- Pirms ratiņu izmantošanas pārliecinieties vai sēdekļu audumi ir pareizi uzlikti un lai visi 5 rāvējslēdzēji ir aiztaisīti



Jumtiņa montāža

- Piestipriniet abus jumtiņa klipšus rokturim

Jumtiņa augstuma regulēšana

- Jumtiņa augstumu iespējams regulēt pabīdot jumtiņu uz augšu vai leju pa sēžamās daļas rāmi

BRĪDINĀJUMS

- Pārsegs ir jāuzstāda, kad ratiņi tiek izmantoti.

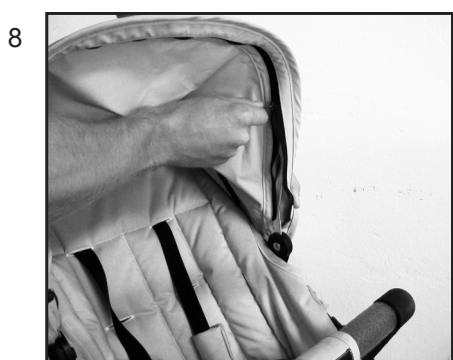

Pārsega auduma noņemšana

- Attaisīt rāvējslēdzēju un noņemt audumu



BRĪDINĀJUMS

• Savienojuma vietas iespējamie bojājumi

Uzliekot pārsega audumu uz jumtiņa alumīnija rāmja, ievērojiet sekojošās norādes. Parliecinieties, lai jumtiņa rāmis ir samontēts ka tas norādīts bildēs 9 un 10. Nepareiza montāža, kā parādīts bildēs 11 un 12, var novest pie savienojuma vietu kompresijas un savērpšanās.

Tas attiecas arī uz demontāžu, kad noņemat pārsega audumu, lai to iztīrītu un nomainītu.



Sēdekļa montāža un lietošana



Priekšējā stieņa montāža

- Ievietojiet abus stiprinājumus, kas atrodas priekšējā stieņa galos, tiem paredzētajos plastmasas iedobumos sēžamajā daļā.
- Starpsiksnu piestiprina pie priekšējā stieņa aptinot to apkārt stienim un piespiežot lipekli.

BRĪDINĀJUMS

- Pirms lietošanas vienmēr pārlicinieties, vai sēdekļa atzveltne ir drošā pozīcijā. Šī darbība ir ļoti SVARĪGA.



Priekšējā stieņa atvēršana.

- Piespiediet pogu (12) un atveriet priekšējo stieni.
- Pilnībā noņemt priekšējo stieni ir iespējams atverot priekšējo stieni abos sānos.

BRĪDINĀJUMS

- Kad bērns atrodas ratiņos, bufera stienim noteikti ir jābūt uzstādītam.

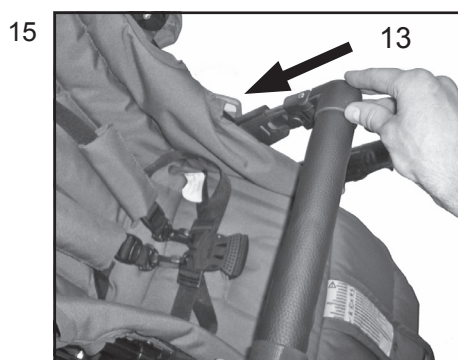

Priekšējā stieņa pārvietošana

- Nolaidiet priekšējo stieni un iespiediet to atpakaļ turētājā (13).

BRĪDINĀJUMS

- Lietojot ratiņus, roku balstam vienmēr jābūt piestiprinātam.
- Pirms lietošanas, pārlicinieties, ka roku blasts ir kārtīgi piestiprināts sēžamajai daļai.

Sēdekļa montāža un lietošana

16

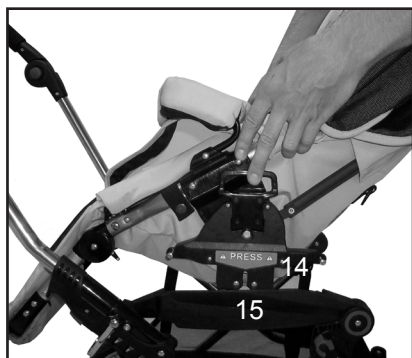

Sēdekļa pievienošana un noņemšana

- Sēdekļa pievienošana ieslēdziet stāvbremzi: paceliet sēdekli uz augšu un iespraudiet Easy Fix stiprinājumus (14) savienošanas elementos abās šasijas pusēs (15), līdz tie nofiksējas, par ko liecina klikšķoša skaņa.
- Sēdekli var uzstādīt gan virzienā uz priekšu, gan atpakaļ.

17

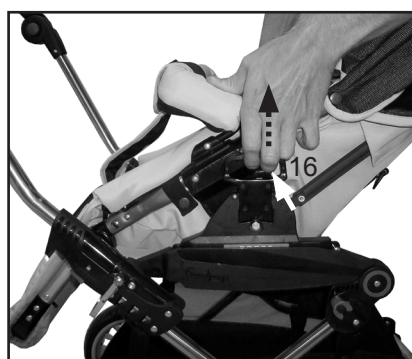

BRĪDINĀJUMS

- Pirms lietošanas pārlicinieties, vai sēdekļis ir pareizi piestiprināts šasijai.
- Sēdekļa atvienošana Vispirms ieslēdziet stāvbremzi. Vienlaikus nospiediet rokturus (16) abās pusēs, pēc tam paceliet sēdekli taisni uz augšu.

BRĪDINĀJUMS

- Ratiņu salikšanas/atvēršanas laikā bērns nedrīkst atrasties ratiņos.
- Cieši turiet rokturus, līdz sēdekļis ir novietots savā vietā.

SVARĪGI

- Pirms lietošanas pārlicinieties, vai sēdekļis ir pareizi piestiprināts šasijai.
- Neceliet augšdaļu, kad tā ir piestiprināta šasijai.

18



Pārsega pielāgošana

- Pielāgojiet pārsegu, viegli velkot tā priekšdaļu uz priekšu/atpakaļ (17), līdz tas ieņem vēlamo stāvokli.

SVARĪGI!

- Nekādā gadījumā neceliet ratiņus, turot aiz pārsega.
- Neceliet augšdaļu, kad tā ir piestiprināta šasijai.

Saulesargs

- Jumtiņu ir iespējams nolocīt uz priekšu, lai iegūtu pilnu saules aizsardzību.

Piezīme.

- Ja roktura pārsegs ir pārvietots uz augšu un uz leju pa roktura stieņiem, tad var rasties skrambas krāsojumam uz roktura stieņiem. Lai no tā izvairītos, uzturiet roktura stieņus tīrus no putekļiem un dažādiem nefīrumiem.

19



Kāju balsta pielāgošana

- Kāju balstu var regulēt dažādās pozīcijās. Lai noregulētu kāju balstu apakšējā pozīcijā, nospiediet abās pusēs esošās atlaišanas pogas (18). Turiet pogas nospiešanas un noregulējiet (19) balsta pozīciju.
- Lai noregulētu balstu horizontālā pozīcijā, paceliet to uz augšu.
- Ratiņiem ir funkcija automātiskai kāju balsta noregulēšanai horizontālā pozīcijā, kas nepieciešama salikšanai.

BRĪDINĀJUMS

- Neļaujiet bērnam(-iem) stāvēt uz kāju balsta.

20

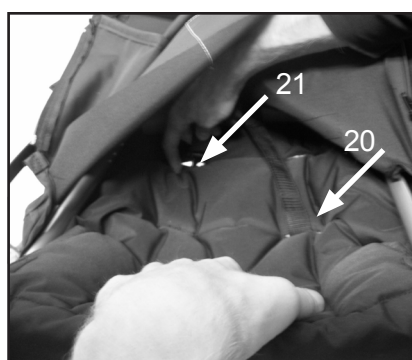

Plecu siksnu regulēšana

Pārvietošana no zemākās uz augstāko pozīciju

- Lai novietotu plecu siksnas visaugstākajā pozīcijā, noņemiet plecu stiprinājumu aizsargpaliktņus.
- Atveriet visus rāvējslēdzējus, lai piekļūtu sēdekļa atzveltnei.
- Pārvietojiet siksnas no apakšējām atverēm (20) uz augšējām (21).

Pārvietošana no augstākās uz zemāko pozīciju

- Lai pārvietotu plecu siksnas no augstākās uz zemāko pozīciju, izpildiet iepriekš norādītās darbības pretējā secībā.

170

Sēdekļa montāža un lietošana

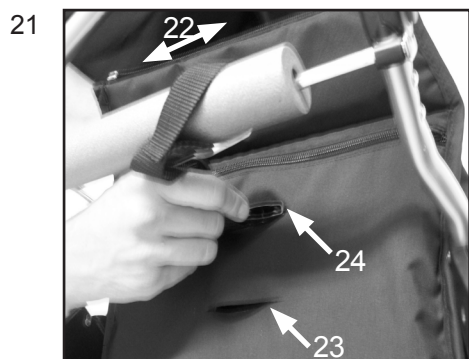

21

Kājstarpes siksnas regulēšana

Pārvietošana no iekšējās uz ārējo pozīciju

- Lai pārvietotu kājstarpes siksnu no iekšējās uz ārējo atveri, atveriet rāvējslēdzēji (22), kas ļauj piekļūt sēdekļa lejasdaļai.
- Izvelciet siksnu no apakšas (23) un ievietojiet to ārējā atverē caur audumu un koka sēdekļa plāksni (24).
- Aizveriet rāvējslēdzēju (22).

Pārvietošana no ārējās uz iekšējo pozīciju

- Lai pārvietotu kājstarpes siksnu no ārējās uz iekšējo atveri, izpildiet iepriekš norādītās darbības pretējā secībā.

BRĪDINĀJUMS

- Pirms ratiņu lietošanas pārliedzieties, vai sēdekļa auduma daļas ir pareizi pievienotas un vai visi 5 rāvējslēdzēji ir pareizi aizvērti.

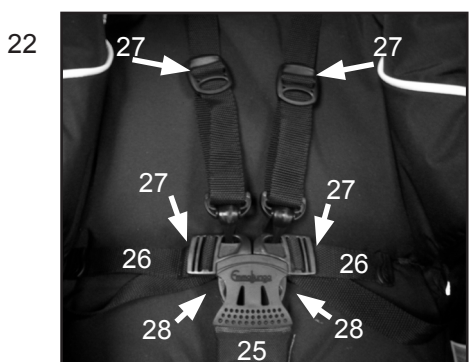

22

5 punktu drošības jostas regulēšana

- Ievietojiet kājstarpes siksnu (25) starp bērna kājām un uz augšu priekšā līdz viduklim. Ievietojiet vidukļa siksnas (26) drošības jostas sprādzē, līdz tās fiksējas ar klikšķi. Pārbaudiet, vai vidukļa siksnas ir nostiprinātas.
- Pielāgojiet visus vidukļa un plecu siksnu slīdņus (27), lai siksnas cieši aptvertu bērnu.
- Lai atsprādzētu plecu un vidukļa siksnas, piespiediet pogas (28) drošības jostas sprādzes centrā.
- Katras vidukļa siksnas galā ir stiprinājuma punkti atsevišķām drošības jostām atbilstoši BS 6684

BRĪDINĀJUMS

- Kad bērns ir ratiņos, vienmēr saslēdziet bērnu stiprinājumus. Pārliedzieties, vai visi savienojumi ir pareizi nostiprināti un ratiņos ir uzstādīta pilna stiprinājumu sistēma.



23

Atzveltnes/sēdekļa regulēšana

- Pavelciet atzveltnes sviru (plastmasas siksnu) (29) un nolaidiet/paceliet atzveltni/sēdekli vajadzīgajā stāvoklī (30).

BRĪDINĀJUMS

- Pārliedzieties, vai atzveltnes/sēdekļi ir fiksēti vienā no 4 pozīcijām, pavelkot to atpakaļ, līdz tas noklikšķinā pozīcijā. Ņemiet vērā! Viszemāk atgāzto pozīciju var izmantot, tikai saliekot ratiņus.



24

BRĪDINĀJUMS

Ratiņu regulēšanas laikā nodrošiniet, lai bērni neatrastos kustīgo daļu tuvumā, jo citādi viņi var gūt traumas.

Šasijas atvēršana

- Ieslēdziet ratiņu bremzes. Pavirziet pārsegu (31) atpakaļ atzveltnes virzienā.

BRĪDINĀJUMS

- Pirms ratiņu salikšanas un atvēršanas noteikti izņemiet bērnu.
- Ratiņu salikšanas un atvēršanas laikā bērni nedrīkst atrasties tuvumā.

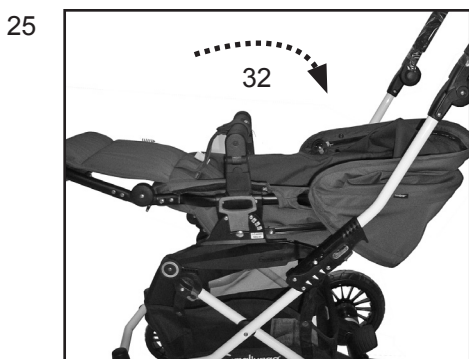

25

- Pirms salikšanas nolaidiet atzveltni/sēdekli viszemākajā pozīcijā, pavelkot atzveltnes sviru un nolaižot sēdekli līdz galam uz leju (32).

SVARĪGI!

- Pirms ratiņu salikšanas atzveltni/sēdeklim vienmēr ir jābūt viszemākajā pozīcijā (pilnībā atgāztam). Ņemiet vērā! Viszemāk atgāzto pozīciju var izmantot, tikai saliekot ratiņus.
- Lokot rāmi sekojiet instrukcijām, kas redzamas 9-10 attēlā.
- Lai rāmis salocītā stāvoklī būtu kopaktāks, var noņemt arī roku balstu, sekojot instrukcijām, kas redzamas 4-5 attēlā.

Kulbas montāža un lietošana

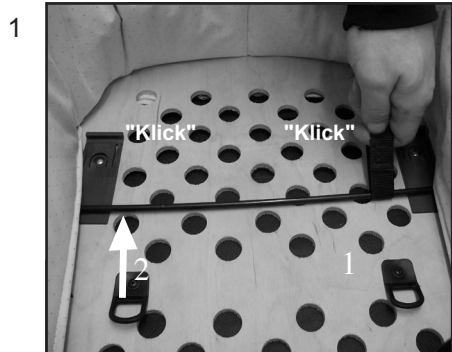

Ratiņu korpusa montāža

- Noņemiet matrača un auduma daļu plastmasas pārsegus un izmetiet. Kulbas lejasdaļa ir veidota no koka.

BRĪDINĀJUMS

- Aizrīšanās risks. Neļaujiet bērnam spēlēties ar plastmasas maisiņu.



Ratiņu korpusa montāža

- Lai uzslietu ratiņu korpusu, velciet metāla stieni gar lejasdaļu, līdz tas ar klikšķi nofiksējas vienā no plastmasas daļām.
- Pavelciet katra metāla stieņa vienu pusi pozīcijā (1), pēc tam pavelciet otru pusi (2) tā, lai abas puses nofiksētos plastmasas daļās (3).
- Atkārtojiet tās pašas darbības ar metāla stieni ratiņu korpusa otrā pusē.

BRĪDINĀJUMS

- Pirms kulbas lietošanas pārbaudiet, vai metāla stieņi ir nofiksējušies visās četrās plastmasas daļās (3) un ratiņu korpusa rāmis ir cieši nostiprināts.

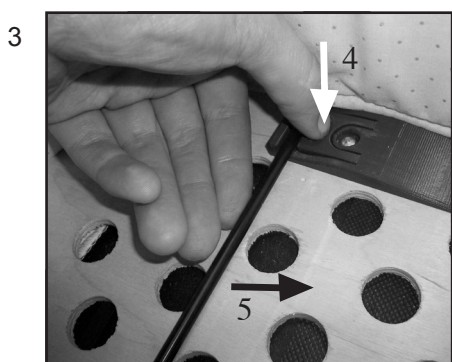

Kulbas salikšana

- Paceliet matraci.
- Nospiediet pogu uz plastmasas daļas (4).
- Pavelciet metāla stieni garām pogai (5).
- Atkārtojiet tās pašas darbības visos četros kulbas stūros.
- Velciet metāla stieni gar lejasdaļu un salokiet kulbu.

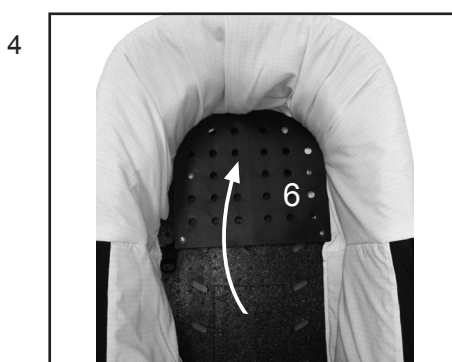

- Pārvietojiet atzveltni (9) līdz galam atpakaļ uz leju. (Pieejams tikai noteiktiem modeļiem)

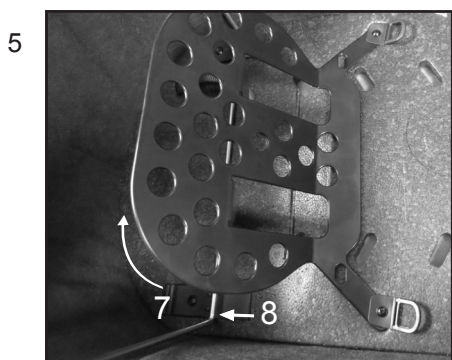

Atzveltnes pielāgošana (Pieejams tikai noteiktiem modeļiem)

- Paceliet atzveltni (10), pabīdiet plastmasas kājiņas (11), lai tas atspiežas pret metāla atbalsta stieņiem.

Kulbas montāža un lietošana



- Ievietojiet matraci (9).

BRĪDINĀJUMS

- Nenovietojiet kulbā papildu matračus. Izmantojiet tikai oriģinālo Emmaljunga matraci, kas iekļauts izstrādājuma komplektācijā.



Jumtiņa auduma noņemšana

- Atveriet rāvējslēdzēju (10) un noņemiet audumu.



Jumtiņa pievienošana

- Piestipriniet līplenti kulbiņas priekšpusē (11)



Pārsega pielāgošana

- Pirms pārsega (13) regulēšanas nospiediet abas pogas (12) pārsega iekšpusē.

SVARĪGI

- Neceliet gultiņu, kad tā ir piestiprināta šasijai.



Gultiņas pievienošana

- Ieslēdziet stāvbremzi. Paceliet kulbu aiz rokturiem un iespraudiet Easy Fix stiprinājumus (14) savienošanas elementos abās šasijas pusēs, līdz tie nofiksējas.

BRĪDINĀJUMS

- Pārļiecinieties, vai augšdaļa ir nofiksēta abās pusēs.

Kulbas montāža un lietošana



Noņemot kulbiņu

- Uzlikt uz bremsēm
- Nospiegt pogu un paraut rokturi (15). Paceļiet kulbiņu (16). Atkarībā no tā kādā pozīcijā bērniņš atrodas kulbā, paceļiet kulbu aiz roktura kā parādīts bildēs 12 un 13. Ta sir ļoti svarīgi! Nekad neceliet kulbiņu savādākā veidā, kā tikai šajās divās norādītajās!



BRĪDINĀJUMS

- Vienmēr nēsāt kulbiņu aiz roktura (17), kā tas parādīts bildēs 12 un 13, atkarībā no tā kādā pozīcijā bērniņš atrodas kulbā.
- Kulbiņu ceļiet tikai aiz roktura, kas atrodas vienā no šīm divām norādītajām pozīcijām. Tas ir ļoti svarīgi!



BRĪDINĀJUMS

- Nenovietojiet ratiņu korpusu pie kāpnēm, uz galdiem vai citās vietās, kur tie var nokrist.
- Neizmantojiet kulbu kā šūpuli ārpus telpām un uz nelīdzenām virsmām.
- Neizmantojiet ratiņus kā bērna gultu.

Apkope un uzturēšana

Vispārīgi padomi par apkopi

- Nepakļaujiet ratiņus ilgstošai tiešas saules gaismas iedarbībai.
- Sniega un lietus laikā izmantojiet lietus pārsegu.
- Neglabājiet ratiņus aukstās un/vai mitrās vietās. Lai novērstu pelējuma veidošanos, pēc lietošanas ratiņiem ir pilnībā jāļauj nožūt istabas temperatūrā.
- Ja šasija ir kļuvusi mitra, ātri to nosusiniet. Pirms uzglabāšanas pārlicinieties, vai ratiņi ir pilnībā sausi.
- Ja ratiņi ir izmantoti pie jūras vai uz ceļiem, kas nokaisīti ar sāli, noskalojiet un nosusiniet tos.
- Pārvadājot un uzglabājot šasiju, ievērojiet piesardzību. Šasijas virsmu var viegli sabojāt. Sūdzības par šasijas virsmas skrumbājumiem, kas radušies pēc iegādes, netiek pieņemtas.

Standarta pārbaude

- Regulāri tīriet šasiju un ratiņu metāla daļas; nosusiniet un ieeļļojiet visus šasijas savienojumus. Ja ratiņi tiek izmantoti ziemā, tie ir jātīra vismaz reizi nedēļā. Nepietiekama apkope var izraisīt rūsēšanu. Ja uz virsmas ir parādījusies rūsa (tas ir iespējams), tā ir jānoņem ar auto vasku, lai izvairītos no turpmākas rūsēšanas (neizmantojiet rūsas tīrīšanas līdzekli uz riteņiem).
- Riteņu asis un piekares sistēmu ir ieteicams eļļot reizi trijos mēnešos (pirms eļļošanas notīriet asis ar drāniņu). Asis var eļļot ar vazeliņu vai mašīneļļu.

Regulāri pārbaudiet, vai:

- visas šasijas fiksēšanas ierīces darbojas pareizi;
- visas kniedes, uzgriežņi un skrūves ir cieši pievilktas un nav bojātas;
- visas plastmasas daļas nav saplaisājušas vai bojātas;
- riteņu iemavas ir labā stāvoklī;
- abas liplentes ir cieši nostiprinātas ap plastmasas siksnu uz atzveltnes/sēdekļa;
- visas elastīgās siksnas ir labā stāvoklī;
- sekundārais bloķēšanas mehānisms nav bojāts un spēj brīvi kustēties;
- bremzes darbojas un bremžu zobrati nav bojāti;
- riepās ir atbilstošs gaisa spiediens (tikai piepūšamajām riepām) (skatiet norādes uz riepām: 28 PSI = 1,8 bar; 35 PSI = 2,5 bar);
- regulāri pārbaudiet rokturi un gultiņas lejasdaļu, lai konstatētu bojājumus vai nolietojumu.

LŪDZU, IEVĒROJIET

- Ja jums ir nepieciešamas oriģinālās rezerves daļas vai ir jāveic profesionāla apkope, sazinieties ar izplatītāju, pie kura iegādājāties Emmaljunga izstrādājumu.
- Jūsu iegādātais izstrādājums atbilst garantijas noteikumiem, kas ir spēkā no 2002. gada 1. jūlija (SFS 2002:587). Jums ir tiesības pieprasīt šo informāciju, pērkot ratiņus pie izplatītāja.

BRĪDINĀJUMS

- Nonākot saskarē ar PVC grīdām un citiem plastmasas materiāliem, riepās var radīt traipus. Ja ratiņus paredzēts novietot uz viegli sabojājamas virsmas, vienmēr izmantojiet riteņu aizsarglīdzekļus.



- Stāvbremze sastāv no kustīgām daļām, kam nepieciešama regulāra apkope, lai nodrošinātu pareizu darbību.
- Lai nodrošinātu efektīvu darbību, stāvbremzei vienmēr jābūt labi ieeļļotai. Ja uz bremžu sistēmas kustīgajām daļām ir nokļuvušas smiltis, sniegs, ledus vai dubļi, nekavējoties notīriet.
- Vismaz reizi mēnesī eļļojiet bremžu pedāli, riteņu asi un bremžu tapas stāvbremzes abās pusēs ar silīcija vai naftas bāzes smērvielu. Tikpat regulāri eļļojiet arī riteņu atlaišanas mehānismu.



- Ja izmantojat Emmaljunga ratiņus smilšainās pludmalēs vai citās netīrās un mitrās vietās, pievērsiet īpašu uzmanību stāvbremzes un bremžu sistēmas un riteņu apkopei, kā norādīts iepriekš.

Apkope un uzturēšana

Mazgāšanas norādījumi

• Pārsegs

Noņemiet un izklājiet pārsegu. Skalojiet pārsegu no iekšpuses (iekšējo audumu) ar remdenu ūdeni. Varat izmantot vieglas šķidrās ziepes. Rūpīgi notīriet. Izkariet žāvēties pilnībā izklāto pārsegu.

• Sēdekļa auduma daļas un 5 punktu stiprinājumu sistēma

Noņemiet sēdekļa audumu no šasijas un izņemiet koka sēdekļa plāksni no sēdekļa auduma daļas. Mazgājiet sēdekļa auduma daļas ar rokām remdenā ūdenī. Varat izmantot vieglas šķidrās ziepes. Rūpīgi notīriet. Izkariet sēdekļa audumu žāvēties. Neilona siksnas un plastmasas daļas noslaukiet ar mitru drāniņu. Nemazgājiet ar rokām. Pirms salikšanas pārbaudiet, vai visas daļas ir sausas.

• Bufera stieņa polsterējums

Noņemiet bufera stieņa auduma daļu. Mazgājiet ar rokām remdenā ūdenī. Ārējās auduma virsmas mazgāšanai izmantojiet vieglas šķidrās ziepes. Ievērojiet piesardzību, darbojoties ar iekšējiem materiāliem, kas nav audums. Izkariet žāvēties.

• Gultiņa

Noņemiet pārsegu un matraci. Tīriet ārējo audumu un iekšējo materiālu ar mitru drāniņu. Nemazgājiet ar rokām. Ļaujiet ratiņu korpusam nožūt pilnībā izvērstā stāvoklī. Neļaujiet ūdenim nokļūt uz koka pamatnes.

Vispārīga informācija

- Gludināšana: Ja vēlaties gludināt kādu auduma daļu, vienmēr starp audumu un gludekli ievietojiet 100% kokvilnas drānu, lai aizsargātu auduma virsmu. Ārējos audumus (100% poliesteru) un iekšējos audumus gludiniet ar mērenu gludekļa temperatūru (110 °C).
- Pirms salikšanas pārliedziet, vai visas daļas ir pilnībā sausas. Pārbaudiet sēdekļa auduma apmales un vīli zem atzveltnes kabatas.
- Pēc mazgāšanas uz ārējām auduma daļām var uzklāt materiāla aizsarglīdzekli. Vienmēr izmantojiet aizsarglīdzekli pirms salikšanas.

BRĪDINĀJUMS

- Nelieciet bērnu(-us) ratiņos vismaz 24 stundas pēc materiāla aizsarglīdzekļa izmantošanas.

BRĪDINĀJUMS

- Pārliedziet, vai visas daļas ir pareizi saliktas atbilstoši šīs rokasgrāmatas norādījumiem.
- Pirms salikšanas un lietošanas pārliedziet, vai sēdekļa pamatne ir pareizi uzstādīta.

SVARĪGI

Dermatīna auduma mazgāšanas norādījumi

- Dermatīna audumu mazgāšanai nedrīkst izmantot iepriekš minētos norādījumus. Dermatīna audumus drīkst tīrīt tikai ar bezkrāsainu tīrīšanas līdzekļa pilienu, noslaucīt ar mitru drāniņu un ļaut nožūt istabas temperatūrā.

Apkopes dokumentācija

Ratiņiem ar sēdeklīti ir nepieciešama regulāra apkope. Rekomendējam nodrošināt regulāru izstrādājuma apkopi ieteicamajos apkopes intervālos, lai jūs varētu gūt maksimālu labumu no ratiņiem, saglabāt tos labā stāvoklī un pēc iespējas palēnināt ratiņu nolietošanos. Lai veiktu apkopi, nogādājiēt ratiņus pie apstiprināta Emmaljunga ražojumu tirgotāja. Pēc katras apkopes jūs saņemsiet atskaiti par to, kas pārbaudīts, kā arī datētu rakstisku apstiprinājumu par apkopes veikšanu. Bērnu ratiņi pirms nosūtīšanas tirgotājam ir rūpīgi pārbaudīti fabrikā. Nākamo reizi tos pārbauda pirms izsniegšanas jums, lai tādējādi garantētu pilnīgu atbilstību visām drošības un kvalitātes prasībām. Ļoti svarīgi, lai līdztekus regulārai apkopei pie apstiprināta tirgotāja arī jūs pats pārbaudītu un koptu ratiņus. Par to vairāk varat uzzināt izstrādājuma lietošanas instrukcijas sadaļā par kopšanu un uzturēšanu kārtībā.

Šasijas numurs

Pārbaude pēc piegādes

0

 Datums, zīmogs, klienta vārds un uzvārds, paraksts

Apkope pēc 6 mēnešiem

6

 Datums, zīmogs, klienta vārds un uzvārds, paraksts

Apkope pēc 12 mēnešiem

12

 Datums, zīmogs, klienta vārds un uzvārds, paraksts

Apkope pēc 24 mēnešiem

24

 Datums, zīmogs, klienta vārds un uzvārds, paraksts

Apkope pēc 36 mēnešiem

36

 Datums, zīmogs, klienta vārds un uzvārds, paraksts

Emmaljunga®

Pārbaude pēc piegādes

Viking šasija

- 1 gab. salikta šasija ar paliktņi
- 2 gab. ritentiņi, 250 mm
- 1 gab. lietošanas rokasgrāmata

Viking sēdekļis

- 1 gab. sēdekļis ar 5 punktu stiprinājumu sistēmu
- 1 plecu stiprinājumu paliktņu komplekts
- 1 gab. pārsegs
- 1 gab. sēdekļa audums
- 1 gab. bufera stieņa apvalks

Viking kulba

- 1 gab. kulba
- 1 gab. auduma pārsegs
- 1 gab. pārklājs
- 1 gab. matracis

2. Šasijas / sēdekļa / šūpulīša funkcionalitāte

Išlankstykite važiukļē.

- Pārbaudiet šasijas fiksatoru darbību abās pusēs.
- Pārbaudiet, vai darbojas drošības āķi / pogas; šajā nolūkā salociet ratiņus un pārbaudiet, vai drošības āķi / pogas novērš nejaušu salocīšanos.
- Pārbaudiet, vai sēdekļītis / šūpulītis stingri tiek piestiprināts pie šasijas ar fiksatoriem abās pusēs.
- Pārbaudiet sēdekļa drošības jostas funkcionalitāti, sasprādzējot un atsprādzējot drošības jostu.
- Pārbaudiet roktura augstuma maiņas iespēju; šajā nolūkā noregulējiet rokturi augstākā un zemākā stāvoklī. Nepieciešams, lai rokturis stingri fiksētos katrā no šiem stāvokļiem.
- Pārbaudiet, vai Emmaljunga regulējamo komforta sistēmu – regulējamo piekari – var fiksēt trijos stāvokļos abās šasijas pusēs.
- Pārbaudiet, vai var regulēt atzveltnes stāvokli un droši fiksēt atzveltni četros dažādos stāvokļos.
- Pārbaudiet, vai kāju balstu var stingri fiksēt divos dažādos stāvokļos.

3. Riteņi un bremzes

- Pārbaudiet, vai riteņus var noņemt un vai riteņi tiek stingri fiksēti uz ass
- Pārbaudiet, vai bremzes nodrošina abu aizmugurējo riteņu nobremzēšanu

4. Vizuālā pārbaude

- Pārbaudiet, vai visas kniedes un skrūves ir pietiekami stingri nostiprinātas
- Pārbaudiet, vai visi rāvējslēdzēji un spiedpogas ir nebojātas un stingri piestiprinātas
- Pārbaudiet, vai šasijai, sēdekļa audumam, platformai un riteņiem nav nekādu redzamu bojājumu

Apkopes protokols

Apkope	6 mēn.	12 mēn.	24 mēn.	36 mēn.
Šasijas / sēdekliša / šūpulīša funkcionalitāte				
Pārbaudiet šasijas fiksatoru darbību abās pusēs.	<input type="checkbox"/>	<input type="checkbox"/>	<input type="checkbox"/>	<input type="checkbox"/>
Pārbaudiet, vai darbojas drošības āķi / pogas; šajā nolūkā salociet ratiņus un pārbaudiet, vai drošības āķi / pogas novērš nejaušu salocīšanos.	<input type="checkbox"/>	<input type="checkbox"/>	<input type="checkbox"/>	<input type="checkbox"/>
Pārbaudiet, vai sēdeklišis / šūpulītis stingri tiek piestiprināts pie šasijas ar fiksatoriem abās pusēs.	<input type="checkbox"/>	<input type="checkbox"/>	<input type="checkbox"/>	<input type="checkbox"/>
Pārbaudiet sēdekliša drošības jostas funkcionalitāti, sasprādzējot un atsprādzējot drošības jostu.	<input type="checkbox"/>	<input type="checkbox"/>	<input type="checkbox"/>	<input type="checkbox"/>
Pārbaudiet roktura augstuma maiņas iespēju; šajā nolūkā noregulējiet rokturi augstākā un zemākā stāvoklī. Nepieciešams, lai rokturis stingri fiksētos katrā no šiem stāvokļiem.	<input type="checkbox"/>	<input type="checkbox"/>	<input type="checkbox"/>	<input type="checkbox"/>
Pārbaudiet, vai Emmaljunga regulējamo komforta sistēmu – regulējamo piekari – var fiksēt trijos stāvokļos abās šasijas pusēs.	<input type="checkbox"/>	<input type="checkbox"/>	<input type="checkbox"/>	<input type="checkbox"/>
Pārbaudiet, vai var regulēt atzveltnes stāvokli un droši fiksēt atzveltņi četros dažādos stāvokļos.	<input type="checkbox"/>	<input type="checkbox"/>	<input type="checkbox"/>	<input type="checkbox"/>
Pārbaudiet, vai kāju balstu var stingri fiksēt divos dažādos stāvokļos.	<input type="checkbox"/>	<input type="checkbox"/>	<input type="checkbox"/>	<input type="checkbox"/>
Riteņi un bremzes				
Pārbaudiet, vai riteņus var noņemt un vai riteņi tiek stingri fiksēti uz ass	<input type="checkbox"/>	<input type="checkbox"/>	<input type="checkbox"/>	<input type="checkbox"/>
Pārbaudiet, vai bremzes nodrošina abu aizmugurējo riteņu nobremzēšanu	<input type="checkbox"/>	<input type="checkbox"/>	<input type="checkbox"/>	<input type="checkbox"/>
Vizuālā pārbaude				
Pārbaudiet, vai visas kniedes un skrūves ir pietiekami stingri nostiprinātas	<input type="checkbox"/>	<input type="checkbox"/>	<input type="checkbox"/>	<input type="checkbox"/>
Pārbaudiet, vai visi rāvējslēdzēji un spiedpogas ir nebojātas un stingri piestiprinātas	<input type="checkbox"/>	<input type="checkbox"/>	<input type="checkbox"/>	<input type="checkbox"/>
Pārbaudiet, vai šasijai, sēdekliša audumam, platformai un riteņiem nav nekādu redzamu bojājumu	<input type="checkbox"/>	<input type="checkbox"/>	<input type="checkbox"/>	<input type="checkbox"/>
Eļļošana				
Notīriet un ieeļļojiet riteņus, asis, šasijas fiksatorus, kāju balstu un drošības āķus	<input type="checkbox"/>	<input type="checkbox"/>	<input type="checkbox"/>	<input type="checkbox"/>

Citas piezīmes (pielāgojumi vai izmaiņas)

Turinys

Tema.....	
Dėžės turinys.....	181
Originalūs „Emmaljunga“ priedai	181
Svarbi saugos informacija	182-185
Važiuoklės montavimas ir naudojimas	186-189
Sėdynės montavimas ir naudojimas.....	189-193
Lopšio montavimas ir naudojimas	194-196
Priežiūra ir remontas	197-198
Techninės priežiūros dokumentai.....	199
Pristatymo kvitas.....	200
Techninės priežiūros protokolas.....	201

Dėžės turinys:

Važiuoklė „Viking“

- 1 sulankstyta važiuoklė su dėklu
- 2 250 mm ratai
- 2 pasukami ratai
- 1 instrukcijų vadovas

Sėdynė „Viking“

- 1 sėdynė su 5 taškų saugos diržais
- 1 rinkinys pečių diržų paminkštinimų
- 1 gaubtas
- 1 sėdynės apvalkalas
- 1 buomelio apvalkalas

Lopšys „Viking“

- 1 lopšys
- 1 medžiaginis gaubtas
- 1 apdangalas
- 1 čiužinukas

Originalūs „Emmaljunga“ priedai

Naudokite „Emmaljunga“ originalius priedus, kad pasiektumėte maksimalų saugumą ir patogumą. Informaciją apie priedų naudojimą rasite lankstinuke arba pas įgaliotus pardavėjus.

Svarbi saugos informacija

Prieš naudojimą atidžiai perskaitykite šias instrukcija ir išsaugokite ateičiai. Jei nesilaikysite šių instrukcijų, gali sumažėti jūsų vaiko saugumas.

Svarbu išsaugoti šias instrukcijas ateičiai.

Pastaba! Šiame instrukcijų vadove aprašoma važiuoklė, sėdynė ir lopšys. Todėl labai svarbu perskaityti šį vadovą, jei vėliau nusiperkate papildomus priedus (sėdynę ir / arba lopšį).

ĮSPĖJIMAS Niekada nepalikite savo vaiko be priežiūros.

ĮSPĖJIMAS Prieš pradėdami naudoti žiūrėkite, kad visi fiksavimo įtaisai veiktų.

ĮSPĖJIMAS Kad išvengtumėte sužalojimų, įsitikinkite, kad vaikas nebūtų prie vežimėlio, kai jį išlankstote ar sulankstote.

ĮSPĖJIMAS Neleiskite savo vaikui žaisti su šiuo produktu.

ĮSPĖJIMAS Naudokite saugos diržus, kai tik jūsų vaikas pradės sėdėti savarankiškai.

ĮSPĖJIMAS Ši sėdynė netinka jaunesniems nei 6 mėnesių vaikams.

ĮSPĖJIMAS Visada naudokite fiksavimo sistemą.

ĮSPĖJIMAS Patikrinkite, ar vežimėlio rėmas ar sėdynė ar automobilio sėdynės tvirtinimo įtaisai teisingai sumontuoti, prieš naudodami.

ĮSPĖJIMAS Šis produktas netinka bėgėjimui ar čiuožinėjimui.

Įspėjantys sakiniai pagal EN 1888-1:2018, EN1888-2:2018

ĮSPĖJIMAS Vaiko saugumas – jūsų atsakomybė. Vaikai visada turi būti prisegti saugos diržais ir niekada negali būti palikti be priežiūros. Vaikas turi būti atokiai judančių dalių, kai jas reguliuojate. Naudotojas turi nuolat prižiūrėti transporto priemonę. Per didelė apkrova, neteisingas lankstymas ir nepatvirtintų priedų naudojimas gali pažeisti ar sulaužyti šią transporto priemonę. Perskaitykite instrukcijas.

ĮSPĖJIMAS Laikykitės gamintojo instrukcijų.

ĮSPĖJIMAS Visada pastatę sportinį vežimėlį įjunkite stabdžius.

ĮSPĖJIMAS Nepalikite vaikų be priežiūros.

ĮSPĖJIMAS Nevežkite šiame sportiniame vežimėlyje daugiau vaikų ar krepšių.

ĮSPĖJIMAS Užtikrinkite, kad vaikai būtų atokiai judančių dalių, kai reguliuojate sportinį vežimėlį, ne gali susižeisti.

Svarbi saugos informacija

Kad išvengtumėte sužalojimų ar mirties:

ĮSPĖJIMAS Visada įjunkite stabdžius, kai vežimėlis / sportinis vežimėlis stovi.

ĮSPĖJIMAS Nepalikite vaikų be priežiūros.

ĮSPĖJIMAS Visada prisekite vaiką saugos diržais.

ĮSPĖJIMAS Nevežkite šiame vežimėlyje / sportiniame vežimėlyje daugiau vaikų ar krepšių.

ĮSPĖJIMAS Užtikrinkite, kad vaikai būtų atokiai judančių dalių, kai reguliuojate vežimėlį / sportinį vežimėlį, nes gali susižeisti.

ĮSPĖJIMAS Jei nenaudojate, nuimkite nuo juosmens diržo ir / arba sagčio pečių diržus.

ĮSPĖJIMAS Nenaudokite šio lopšio, kai vaikas jau sėdi savarankiškai.

ĮSPĖJIMAS Niekada nenaudokite ar statykite vežimėlio šalia atviros ugnies ar kitų šilumos šaltinių, pvz., radiatorių.

ĮSPĖJIMAS Nevažiuokite laiptais, pakopomis ir eskalatoriais, kai įmanoma to išvengti. Visada stovėkite žemiau sportinio vežimėlio, jei keliatės eskalatoriumi.

SVARBU – Prieš naudojant atidžiai perskaityti instrukcijas ir išsaugoti jas, kad būtų galima vadovautis ir vėliau

ĮSPĖJIMAS Šis gaminytis tinka tik vaikui, kuris negali savarankiškai atsisėsti

ĮSPĖJIMAS Naudoti tik ant tvirto, horizontalaus ir sauso paviršiaus

ĮSPĖJIMAS Neleisti kitiems vaikams be priežiūros žaisti šalia nešiojamojo lopšio

ĮSPĖJIMAS Nenaudoti, jei kuri nors dalis yra sulūžusi, perplėšta arba jos trūksta

ĮSPĖJIMAS Naudokite tik tas atsargines dalis, kurias tiekia arba leidžia naudoti gamintojas.

ĮSPĖJIMAS Turėkite omenyje pavojų, kurį kelia atvira ugnis ir kiti kaitros šaltiniai, pvz., elektriniai strypiniai židiniai, dujiniai židiniai ir t. t., esantys šalia nešiojamojo lopšio.

ĮSPĖJIMAS Nešiojamojo lopšio rankenas ir dugną reikia nuolat apžiūrėti, ar nėra apgadinimo bei susidėvėjimo požymių.

ĮSPĖJIMAS Prieš nešant ar keliant nešiojamąjį lopšį, atlošą atlenkite į horizontalią padėtį.

ĮSPĖJIMAS Naudojant nešiojamąjį lopšį įsitikinkite, kad vaiko galva nėra žemiau nei vaiko kūnas.

ĮSPĖJIMAS Nedėkite kito papildomo čiūžinio ant čiūžinio, kuris yra numatytas.

ĮSPĖJIMAS Prieš nešant nešiojamąjį lopšį, įsitikinkite, kad reguliuojama rankena yra nešimo

Svarbi saugos informacija

ĮSPĖJIMAS **padėtyje.**
Nepailikite lanksčiųjų nešimo rankenų lopšio viduje.

Įspėjimai pagal standartą EN 1466:2014: Nešiojamieji lopšiai.

ĮSPĖJIMAS Negalima naudoti gamintojonepatvirtintų dalių.

ĮSPĖJIMAS Gali būti pavojinga palikti vaiką be priežiūros.

ĮSPĖJIMAS Bet kokia ant rankenos užkabinta apkrova veikia vežimėlio / kėdutės ant ratukų stabilumą.

ĮSPĖJIMAS Visada naudokite diržą tarp kojųčių kartu su juosmens diržu.

ĮSPĖJIMAS Niekada netraukite vežimėlio, kai priekiniai pašukami ratai yra už jūsų ir neužblokuoti. Vežimėlis gali pasisukti savaime ir tokiu būdu sukelti grėsmę saugai, jei nebusite atsargūs ir atidūs.

ĮSPĖJIMAS Šis produktas sukurtas ir pagamintas laikantis standarto EN1888/EN1466. Produkto negalima naudoti kaip medicininio prietaiso. Jei jūsų vaikas yra specialių medicininų judėjimo poreikių, turėtumėte pasitarti su savo gydytoju.

ĮSPĖJIMAS Nemodifikuokite šio produkto, nes galite paveikti savo vaiko saugumą. Gamintojas NE-ATSAKO už jokiais produkto modifikacijas.

ĮSPĖJIMAS Nenaudokite šio produkto pučiant stipriam vėjui ar audros metu.

ĮSPĖJIMAS Žinokite, kad geležinkelio ar metro stotyse gali staigiai kisti oro slėgis (vėjas arba vakuumas). Niekada nestatykite šio produkto netoli bėgių nelaikydami abiem rankomis už rankenos, nes stabdžių sistema gali nenulaukyti sportinio vežimėlio saugiai vietoje.

ĮSPĖJIMAS Nevažiuokite per geležinkelio bėgius, kai vaikas sportiniame ar lopšiniame vežimėlyje. Ratai gali įstrigti!

ĮSPĖJIMAS Važiuojant viešuoju transportu (autobusu, metro, traukiniu ir pan.) nepakanka naudoti tik vežimėlio stovėjimo stabdį. Vežimėlis gali patekti į sąlygą (staigus stabdymas, posūkiai ir keliu duobės, greičio didinimas ir pan.), kuriomis nebuvo išbandytas pagal dabartinį vežimėlių standartą EN1888. Laikykitės rekomendacijų ir instrukcijų, susijusių su saugiu vežimėlių pritvirtinimu pervežimo metu, ką turi suteikti viešojo transporto priemonės.

ĮSPĖJIMAS Saugoti nuo ugnies.

Svarbi saugos informacija

ĮSPĖJIMAS Padangų sudėtyje yra kontroliuojami PAH poliaromatinių angliavandenilių kiekiai. Padangas tvarkykite atsargiai, sutvarkyti arba pakeisti padangas arba vidines kameras leiskite tik profesionaliems meistrams. Niekada neleiskite vaikams žaisti su vežimėliu arba padangomis.

ĮSPĖJIMAS Kai vežimėlis nenaudojamas, laikykite jį vaikams nepasiekiamoje vietoje.

- Jūsų vaiko saugumas – jūsų pareiga.
- Gaminys naudojamas vaiko transportavimui maksimalaus 15 kg svorio arba 4 metų, nepriklausomai, ką pasieksite pirmiau. Naudokite vežimėlį tik su tokiu vaikų skaičiumi, kuris numatytas instrukci juse.
- Ši sėdynė netinka jaunesniems nei 6 mėnesių vaikams. Nenaudokite sėdynės, kol jūsų vaikas neišmoks sėdėti savarankiškai.
- Nešiojamas lopšys / vežimėlis (su priedais) gali būti naudojamas transportuoti vieną vaiką nuo gimimo iki 6 mėnesių. Šis produktas tinka vaikui, kuris negali sėdėti savarankiškai, vartytis ir negali atsistoti ropomis. Maksimalus vaikos svoris: 9 kg.
- Važiuklę „Viking“ galima naudoti tik kartu su „Viking“ lopšiu ir „Viking“ sėdyne.
- Laikykitės priežiūros ir remonto instrukcijų.
- Šio vadovo saugumo instrukcijos ir nurodymai negali aprašyti visų galimų sąlygų ir visų nenumatytų situacijų, kurios gali įvykti. Turite suprasti, kad neįmanoma į produktą įmontuoti sveiko proto, atsargos ir priežiūros. Šie faktoriai yra asmens (-ų), prižiūrinčio (-ų) ir naudojančio (-ų) vežimėlį, pareiga.
- Maksimalus vieno prie vežimėlio prikabinatą laiptelį naudojančio vaiko svoris yra 20 kg.
- Vienu metu naudokite ant vežimėlio tik vieną priedą, pvz., prikabinamą laiptelį ar automobilio kėdutės adapterį.
- Nedėkite ant gaubto daiktų. Niekada nenaudokite vežimėlio be gaubto.
- Jei kuri nors šio vadovo dalis neaiški ar reikia išsamesnio paaiškinimo, kreipkitės į įgaliotą „Emmaljunga“ prekybininką, kuris galės jums padėti.
- Vežimėlis skirtas tik važinėjimui. Niekada nenaudokite vežimėlio kaip lovytės savo vaikui.
- Niekada nepalikite vaiko vežimėlyje neįjungę stabdžio.
- Kai dedate ar iškeliate vaiką iš vežimėlio, stabdys visada turi būti įjungtas.
- Niekada nestatykite vežimėlio įkalnėje ar ant nelygaus paviršiaus.
- Nestovėkite ir nesėdėkite ant pakojo. Pakojį galima naudoti tik kaip vieno (1) vaiko kojų ir pėdų atramą. Naudojant kitaip galimi rimti sužalojimai. Maksimali pakojio apkrova 3 kg.
- Svarbu, kad visi, kad naudoja vežimėlį ir priedus suprastų ir laikytųsi šių instrukcijų. Visada informuokite ir duokite instrukcijas visiems asmenims, naudojantiems vežimėlį ir priedus, apie tai kaip naudoti juos, net jei tie asmuo (-enys) naudos juos trumpą laiką.
- Niekada nenaudokite produkto, jei kuri nors dalis sugedusi ar pažeista.
- Prieš naudojimą patikrinkite, ar visi užtrauktukai užtraukti, o spaustukai užspausti.
- Prieš lankstydami vežimą visada iškelkite vaiką.
- Nedėkite į lopšį / ant vežimėlio rėmo papildomų čiužinukų. Naudokite tik originalų „Emmaljunga“ čiužinuką, kuris parduodamas su produktu.
- Per didelė apkrova, neteisingas lankstymas ir nepatvirtintų priedų naudojimas gali sužaloti jūsų vaiką / vaikus ir / arba sugadinti vežimėlį.
- Bet kokia ant vežimėlio (pvz., rankenos, atlošo arba vežimėlio šonų) uždėta apkrova paveiks vežimėlio stabilumą. Nenaudokite nepatvirtintų priedų.
- Į pirkinį dėklą galima dėti daugiausiai 5 kg svorio. Visada dėkite sunkesnius objektus dėklo centre. Vežimėlis gali tapti nestabilus, jei svoris dėkle pasiskirsto netolygiai.
- Naudokite tik atsargines dalis, tiekiamas „Emmaljunga“.
- Pirkinį dėkle esantys daiktai neturi išsikišti į šalis, nes gali įlįsti į ratlankius.
- Sėdynės ar nešiojamo lopšio negalima naudoti kaip automobilio sėdynės.
- Išorinis „Viking“ lopšio ilgis ir plotis 795 mm / 360 mm.
- Jei norite identifikuoti šį produktą, ant važiuoklės / vežimėlio rėmo / lopšio yra lipdukas su modelio pavadinimu ir serijos numeriu.
- Automobilų kėdutės, naudojamos su važiuokle, nepakeičia lopšio ar lovelės. Jei jūsų vaikas nori miego, perkelkite jį į tinkamą lopšį ar lovelę.

Važiuklės montavimas ir naudojimas

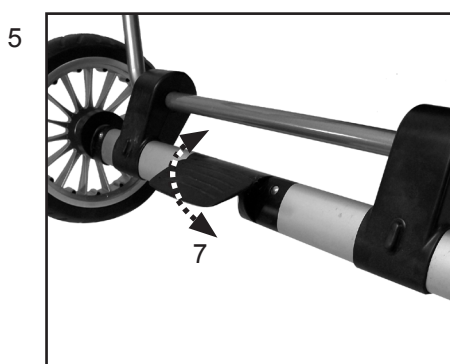
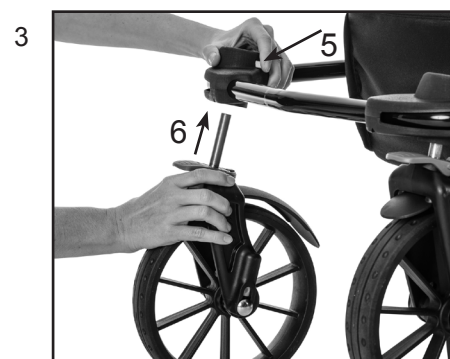
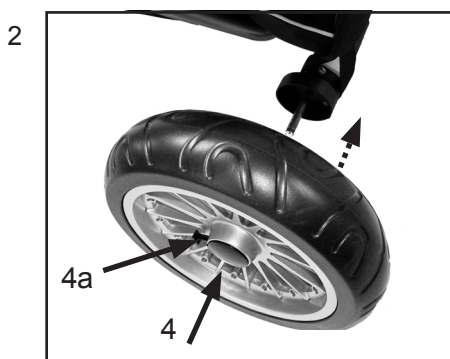
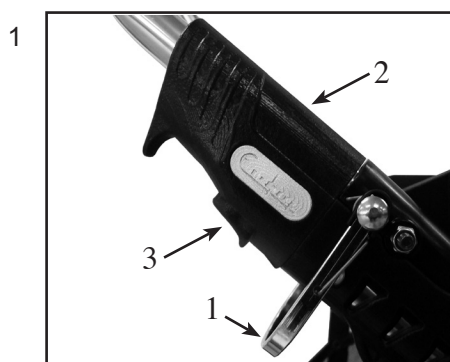

ĮSPĖJIMAS

Užtikrinkite, kad vaikai būtų atokiai judančių dalių, kai montuojate vežimėlį, nes gali susižeisti.

Važiuklės išlankstymas

- Ijunkite vežimėlio stabdį. Norėdami išlankstyti važiuklę traukite rankeną į viršų laikydami važiuklės šoną apačioje.

ĮSPĖJIMAS

- Visada žiūrėkite, kad pagrindinis fiksavimo įtaisas (2) ir mygtukas (3) abiejose pusėse užsirakintų.
- Saugiklis (1) (papildomas fiksavimo mechanizmas) yra įjungtas, kad važiuklė netyčia nesusilankstytų, jei važiuklės fiksatoriai neužfiksuoti.
- Prieš naudodami vežimėlį pažiūrėkite, ar abu važiuklės fiksatoriai užfiksuoti.

Ratų sumontavimas

- Nuimkite nuo ašių plastikines apsaugas. Išsaugokite jas ateičiai.
- Atleiskite stabdį spausdami stabdžio strypą koja minimalia jėga.
- Paspauskite rato gaubto atlaisvinimo mygtuką (4 arba 4a), stumkite ratą ant ašies tiek, kiek galima. Atleiskite mygtuką ir traukite ratą link savęs, kol išgirsite spragtelėjimą. Atlikite tuos pačius veiksmus su galiniais ratais. Įsitinkinkite, kad ratai sumontuoti tinkamai ir negalima jų nutraukti nuo ašies.

SVARBU

- Ratai yra patepti ir gali palikti ant audinių žymes. Namuose naudokite ratų apsaugas, kad apsaugotumėte savo grindis.
- Pavojus uždusti. Neleiskite savo vaikui žaisti ar kitaip naudoti plastikinių apsaugų.

Priekšėjo riteņu uzlikšana uz rāmja šasijas.

(Tikai ratu šasijām ar noņemamiem priekšējiem riteņiem.)

- Nospiež atbrīvošanas pogu (5) un uzspiež priekšējo riteņi vietā (6).
- Svarīgi. Pirms lietošanas pārlicinieties lai priekšējais ritenis ir precīzi iestiprināts rāmja šasijā.

- Pritvirtinkite pirkinį krepšį prie važiuklės pagal pridėtas instrukcijas.

Stovėjimo mechanizmo įjungimas

- Ijunkite stovėjimo mechanizmą koja spausdami stabdžių pedalą (7) iki galo.
- Išjunkite stovėjimo mechanizmą pakeldami pedalą koja.

ĮSPĖJIMAS

- Niekada nepalikite transporto priemonės neįjungę stovėjimo mechanizmo.
- Kai dedate ar iškeliate vaiką iš vežimėlio / sportinio vežimėlio, stabdys visada turi būti įjungtas.
- Nestatykite įkalnėje ar nuokalnėje.
- Patikrinkite, ar ant abiejų galinių ratų tinkamai pritvirtinti krumpliai.
- Patikrinkite, ar stabdžių kaištis įsikiša į krumplius, kai vežimėlis pastatomas.

Važiuklės montavimas ir naudojimas

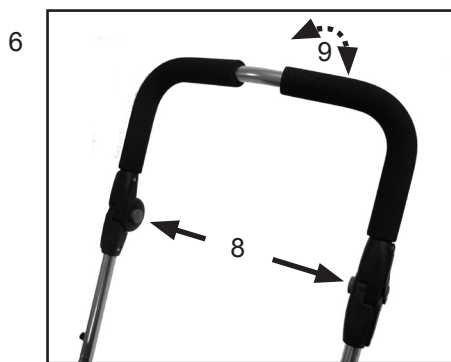

Rankenos aukščio reguliavimas

- Reguluokite aukštį spausdami pilkus mygtukus rankenos vidinėje pusėje (8). Laikykite mygtukus paspaustus, kol nustatysite reikiamą rankenos padėtį (9).

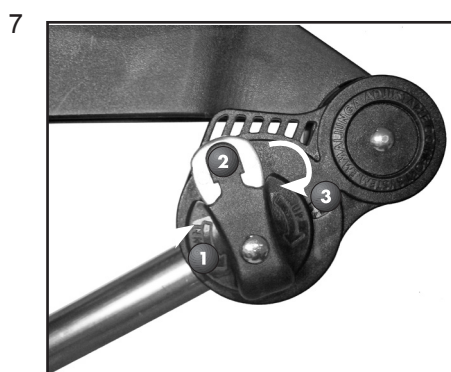

„Emmaljunga“ reguliuojama, patogi sistema

- Kad vaikui būtų kuo patogiau, galite pasirinkti skirtingą vežimėlio rėmo / sėdynės palenkimą.

Kaip naudotis reguliuojamu vežimėlio palenkimu

- Reguluojamas važiuklės palenkimas leidžia pasirinkti skirtingą vežimėlio rėmo / sėdynės palenkimą.

- Galima pasirinkti tris palenkimo padėtis.

1. Žemą
2. Vidutinę
3. Aukštą

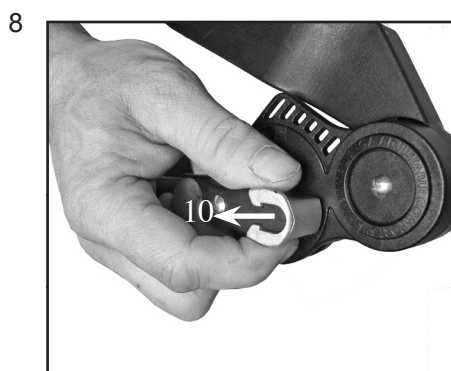

ĮSPĖJIMAS

- Prieš reguliuodami palenkimą išimkite vaiką iš vežimėlio.

Svarbu

- Reguluokite palenkimą, kai važiuklė sulankstyta, kad išvengtumėte nereikalingo mechanizmo nusidėvėjimo.
- Reguluokite palenkimą traukdami pilką antgalį (10) į išorę ir sukite rankeną, kol pilkas mygtukas užsifiksuos norimoje padėtyje: 1, 2 arba 3. Pakartokite veiksmus kitoje važiuklės pusėje – žiūrėkite, kad rankenos būtų toje pačioje padėtyje abiejose važiuklės pusėse.

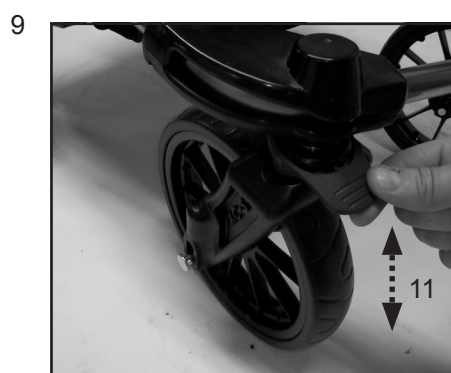

ĮSPĖJIMAS

- Palenkimas turi būti toks pats abiejose važiuklės pusėse, kad išvengtumėte netolygaus įtempimo ir galimos važiuklės žalos.

Priekinius ratus galima užfiksuoti arba jie suksis 360 laipsnių

- Ratai užfiksuojami spaudžiant fiksavimo žiedą (11) žemyn, kai ratai nukreipti į priekį.
- Ratai gali sukis laisvai 360 patraukus fiksavimo žiedą į viršų.

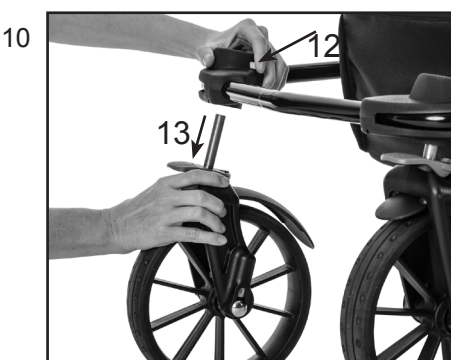

Priekšėjo riteņu noņēšana no rāmja šasijas.

(Tikai ratu šasijām ar noņemamiem priekšējiem riteņiem.)

- Nospiežat atbrīvošanas pogu (12) un izņemat priekšējo riteņi (13).

Važiuklės montavimas ir naudojimas

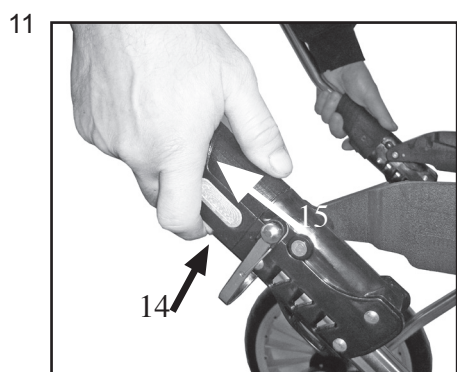

Užtikrinkite, kad vaikai būtų atokiai judančių dalių, kai reguliuojate sportinį vežimėlį, nes gali susižeisti.

Važiuklės sulankstymas

- Nuleiskite pakojį / sėdynę į žemiausią padėtį traukdami atlošo svirtį ir nuleisdami sėdynę žemyn į žemiausią padėtį prieš sulankstydami.
- **Ispėjimas!** Sulankstant vežimėlį, nustatykite Emmaljunga reguliuojamą komforto sistemą į aukščiausią padėtį, kad būtų išvengta nereikalingos apkrovos purvasaugių laikykliams.

SVARBU!

- Atlošas / sėdynė visada turi būti žemiausioje padėtyje (visiškai atlenktas) prieš lankstant vežimėlį. Svarbios pastabos! Žemiausia atgalinė padėtis turėtų būti naudojama tik lankstant sportinį vežimėlį.
- Įsitikinkite, kad priekiniai ratai sukimosi padėtyje, patraukdami fiksavimo žiedą į viršų.
- Lankstykite važiuklę spausdami mygtukus (13) ir traukite du pagrindiniu fiksavimo įtaisus abiejose pusėse į viršų (14).
- Pakelkite papildomą fiksavimo įtaisą (15) ir palenkite rankeną į priekį.
- Jei jums reikia daugiau erdvės, galite nuimti ratus spausdami į vidų gaubto atlaisvinimo mechanizmą ir nuimdami ratą nuo ašies.
- Nuvalykite nuo ašių nešvarumus ir tepalą prieš vėl uždėdami ratus.

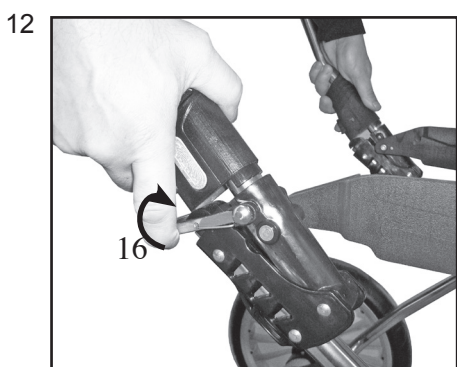

ĮSPĖJIMAS

- Niekada netraukite vežimėlio, kai priekiniai pasukami ratai yra už jūsų ir neužblokuoti. Vežimėlis gali pasisukti savaime ir tokiu būdu sukelti grėsmę saugai, jei nebusite atsargūs ir atidūs.



Transportavimo rankena

Transportavimo rankena tvirtinama prie važiuklės.

- Sulankstykite važiuklę ir užspauskite rankeną ant važiuklės rėmo, norėdami ją pritvirtinti.

Sėdynės montavimas ir naudojimas

1

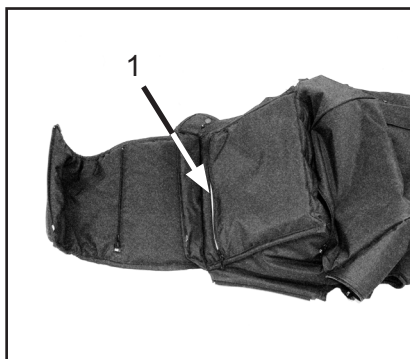

Sėdynės apvalkalo nuėmimas ir uždėjimas

- Vežimėlio audiniai pristatomi uždėti, bet galima juos nuimti ir skalbti.
- Prieš skalbdami nuimkite medinę sėdynės plokštę, kurią rasite sėdynės apvalkale. Atsekite atitraukdami užtrauktuką (1).

SVARBU

- Laikykitės šio instrukcijų vadovo priežiūros ir remonto skyriaus skalbimo instrukcijas.

2

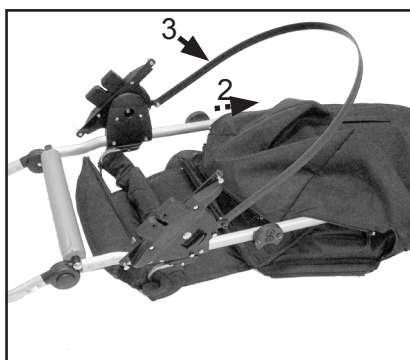

- Norėdami vėl uždėti sėdynės apvalkalą atitraukite visus užtrauktukus. Įkiškite medinę sėdynės plokštę. Įkiškite sėdynės aliuminį rėmą į apvalkalą kaip parodyta paveikslėlyje (2).
- Juoda plastikinė juosta ant sėdynės rėmo (3) turi būti apvalkalo išorėje.

3

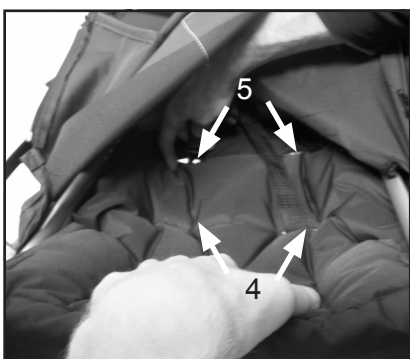

- Įkiškite pečių saugos diržus per skylės (4) arba (5) atloše priklausomai nuo vaiko dydžio.

- Vėl uždėkite pečių diržų apsaugą ant diržų.

4



- Įkiškite diržą su sagtimi per skylės (6) arba (7) sėdynės apvalkale ir medinėje sėdynės plokštėje priklausomai nuo vaiko dydžio.

5



- Pritaisykite juodą plastikinę juostą prie sėdynės dviem lipniais apvalkalo dirželiais.

Sėdynės montavimas ir naudojimas



- Patikrinkite, ar visi užtrauktukai užtraukti, (iš viso penki):
 - Medinės plokštės
 - 1 po sėdyne (8)
 - 1 po pakoju (9)
 - 1 abiejose sėdynės pusėse palei juodus plastikinius „Easy fix“ tvirtinimo taškus(10 ir 11).

ĮSPĖJIMAS

- Prieš naudodami vežimėlį įsitinkite, kad sėdynės apvalkalas teisingai uždėtas ir 5 užtrauktukai teisingai užtraukti.



Gaubto montavimas

- Pritvirtinkite abejus gaubto mygtukus prie rankenos .

Gaubto aukščio reguliavimas

- Gaubto aukštį galima reguliuoti pastumiant gaubtą aukštyn ir žemyn ant sėdimosios dalies rėmo.

ĮSPĖJIMAS

- Gaubtą reikia sumontuoti, kai vežimėlis naudojamas.

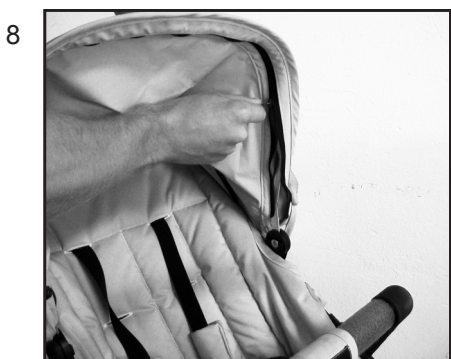

Gaubto audinio nuėmimas

- Atitraukite užtrauktuką ir nuimkite audinį



ĮSPĖJIMAS

Deformacija ir suspaudimas

- Montuodami audinį ant aliuminio rėmo atkreipkite dėmesį į šias pastabas. Įsitinkite, kad gaubto rėmas yra surinktas taip, kaip parodyta 9 ir 10 paveiksluose. Neteisingas surinkimas, kuris yra parodytas 11 ir 12 paveiksluose, gali būti deformacijų ir suspaudimo priežastimi.

Tai taikoma tiek išrenkant gaubtą, kai norima jį išplauti, tiek keičiant gaubto audinį.



Sėdynės montavimas ir naudojimas



Buomelio montavimas

- Kiškite abu buomelio tvirtinimo galus į plastikinės sėdynės lizdus.
- Pritaikantis diržas pritvirtinamas aplink buomelį spaustukais.

ĮSPĖJIMAS

- Visada įsitinkite, kad vežimėlio atlošas yra saugioje padėtyje, prieš jį naudodami. Šis veiksmas labai SVARBUS.



Buomelio nuėmimas

- Spauskite spaustuką (12) ir atsekite buomelį.
- Buomelis gali būti pilnai nuimtas, atsegant buomelį iš abiejų pusių.

ĮSPĖJIMAS

- Įsitinkite, kad buomelis pritvirtintas, prieš įdėdami vaiką į vežimėlį.

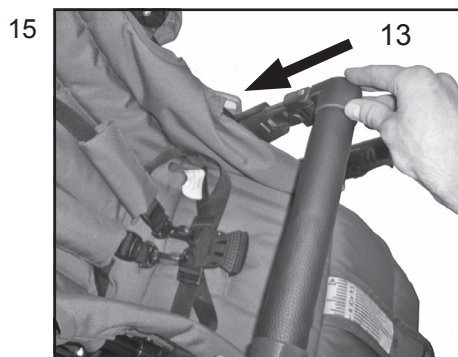

Buomelio perkėlimas

- Nuleiskite buomelį ir įspauskite jį atgal į laikiklį (13).

ĮSPĖJIMAS

- Prieš naudodami vežimėlį įsitinkite, kad buomelis tinkamai pritvirtintas prie sėdimosios dalies.

Sėdynės montavimas ir naudojimas

16

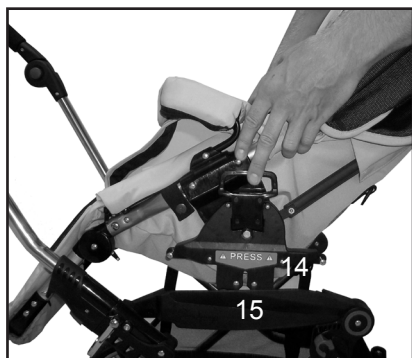

Sėdynės uždėjimas ir nuėmimas.

- Sėdynės uždėjimas: Stovėjimo mechanizmo įjungimas: Pakelkite sėdynę ir įstumkite „Easy Fix“ dalis (14) į abiejose važiuoklės (15) pusėse esančius lizdus, kol jie užsifiksuos ir išgirsite spragtelėjimą.
- Sėdynę galima tvirtinti abiem važiavimo kryptimis.

ĮSPĖJIMAS

- Prieš naudojimą įsitikinkite, kad sėdynė tinkamai pritvirtinta prie važiuoklės.

17

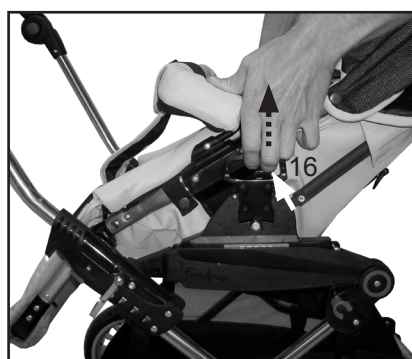

- Sėdynės atleidimas: Pirmiausia įjunkite stovėjimo mechanizmą. Spauskite rankenas (16) abiejose pusėse vienu metu, tada kelkite sėdynę tiesiai aukštyn.

ĮSPĖJIMAS

- Neleiskite vaikams sėdėti vežimėlyje, kai jis sulankstomas / išlankstomas.
- Laikykite rankenas tol, kol sėdynė nebus vietoje.

SVARBU!

- Prieš naudojimą įsitikinkite, kad sėdynė vietoje.
- Niekada nekelkite viršutinės dalies, kai ji pritvirtinta prie važiuoklės.

18



Gaubto reguliavimas

- Reguluokite gaubtą lengvai traukdami atgal / pirmyn (17), kol bus reikiamoje padėtyje.

SVARBU!

- Niekada nekelkite sportinio vežimėlio laikydami už gaubto.
- Niekada nekelkite viršutinės dalies, kai ji pritvirtinta prie važiuoklės.

Stoglangis

- Norėdami gauti pilną apsaugą nuo saulės, gaubtą nulenkite į priekį.

Pastaba.

- Reguluojant gaubto aukštį, ant rankenos gali atsirasti dažų įbrėžimai. Visada nuvalykite rankeną nuo dulkių ir nešvarumų.

19



Pakojų reguliavimas

- Galima pasirinkti skirtingas pakojų padėtis. Nustatykite pakojį į apatinę padėtį spausdami atleidimo mygtukus (18) abiejose pusėse. Laikykite paspaudę atleidimo mygtukus ir nustatykite (19) reikiamoje padėtyje.
- Norėdami nustatyti horizontalioje padėtyje pakelkite pakojį aukštyn.
- Sportiniame vežimėlyje pakojis reguliuojamas automatiškai į horizontalią padėtį, ko reikia lankstant.

ĮSPĖJIMAS

- Neleiskite vaikui / vaikams stovėti ant pakojų.

20

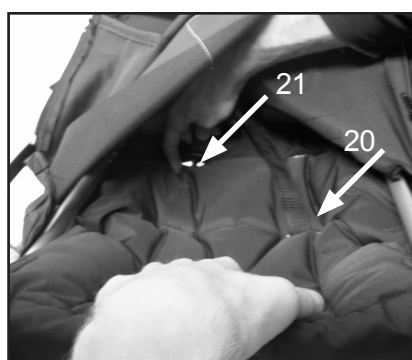

Pečių diržų padėties nustatymas

Perkėlimas iš žemiausios į aukščiausią padėtį.

- Norėdami perkelti pečių diržus į aukščiausią padėtį. Nuimkite pečių diržų apsaugas
- Atitraukite visus užtrauktukus, kad pasiektumėte sėdynės atlošą.
- Perkelkite diržus iš apatinių skylių (20) į viršutines (21).

Perkėlimas iš aukščiausios į žemiausią padėtį.

- Norėdami perkelti pečių diržus iš aukščiausios į žemiausią padėtį atlikite anksčiau aprašytus veiksmus atvirkštine tvarka.

Sėdynės montavimas ir naudojimas

21



Diržo su sagtimi padėties nustatymas

Perkėlimas iš vidinės į išorinę padėtį.

- Norėdami perkelti diržą su sagtimi iš vidinės skylės į išorinę atitraukite užtrauktuką (22), kad pasiektumėte sėdynės dugną.
- ištraukite diržą iš apatinės pusės (23) ir įkiškite diržą į išorinę skylę per apvalkalą ir medinę sėdynės plokštę (24).
- Užtraukite užtrauktuką (22).

Perkėlimas iš išorinės į vidinę padėtį.

- Norėdami perkelti diržą su sagtimi iš išorinės į vidinę padėtį atlikite anksčiau aprašytus veiksmus atvirkštine tvarka.

ĮSPĖJIMAS

- Prieš naudodami vežimėlį įsitikinkite, kad sėdynės apvalkalas teisingai uždėtas ir 5 užtrauktukai užtraukti.

22

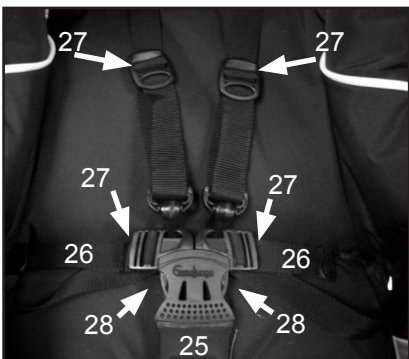

5 taškuose tvirtinamų apraišų reguliavimas

- Tarpukojo dirželį (25) patraukite pirmyn tarp vaiko kojų iki juosmens priekio. Į apraišų sagtį įkiškite juosmens dirželius (26), kad jie spragtelėtų ir užsifikuotų. Patikrinkite, ar juosmens dirželiai užsifiksavo.
- Sureguliuokite visus slankiklius (27) ant juosmens ir pečių dirželių, kad dirželiai gerai priglustų prie vaiko.
- Norėdami atleisti pečių ir juosmens dirželius, paspauskite mygtukus (28) apraišų sagties viduryje.
- Kiekvieno juosmens dirželio galuose yra taškai atskiriems apraišams, atitinkantiems BS 6684, tvirtinti.

ĮSPĖJIMAS

- Visada prisiekite vežimėlyje sėdintį vaiką saugos diržais. Įsitikinkite, kad visi tvirtinimo taškai būtų teisingai pritvirtinti ir vežimėlyje būtų pritvirtinti saugos diržai.

23



Atlošo / sėdynės reguliavimas

- Patraukite atlošo svirtį (plastikinį diržą) (29) ir nuleiskite / pakelkite atlošą / sėdynę į reikiamą padėtį (30).

ĮSPĖJIMAS

- Įsitikinkite, kad atlošas / sėdynė užfiksuota vienoje iš 4 padėčių, spausdami atlošą / sėdynę atgal, kol užsifiksuos vienoje iš padėčių. Svarbios pastabos! Žemiausia atgalinė padėtis turėtų būti naudojama tik lankstant sportinį vežimėlį.

24



ĮSPĖJIMAS

Užtikrinkite, kad vaikai būtų atokiai judančių dalių, kai reguliuojate sportinį vežimėlį, nes gali susižeisti.

Važiuoklės išlankstymas

- Įjunkite vežimėlio stabdį. Spauskite gaubtą (31) atgal link atlošo.

ĮSPĖJIMAS

- Prieš lankstydami vežimą visada iškelkite vaiką.
- Žiūrėkite, kad vaikai būtų atokiai, kai sulankstote ar išlankstote vežimą.
- Nuleiskite pakojį / sėdynę į žemiausią padėtį traukdami atlošo svirtį ir nuleisdami sėdynę žemyn į žemiausią padėtį prieš sulankstydami (32).

25

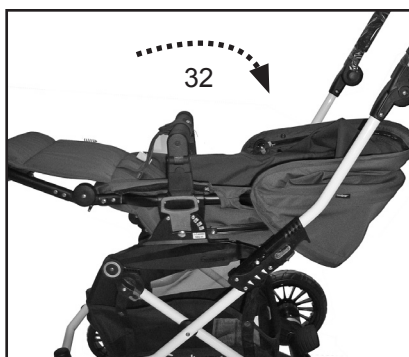

SVARBU!

- Atlošas / sėdynė visada turi būti žemiausioje padėtyje (visiškai atlenktas) prieš lankstant vežimėlį. Svarbios pastabos! Žemiausia atgalinė padėtis turėtų būti naudojama tik lankstant sportinį vežimėlį.
- Sulankstykite vežimėlio važiuoklę pagal instrukcijos 9-10pav.
- Norėdami, kad sulankstytas vežimėlis būtų kompaktiškesnis, buomelis gali būti nuimtas pagal instrukcijos 4-5pav.

Lopšio montavimas ir naudojimas

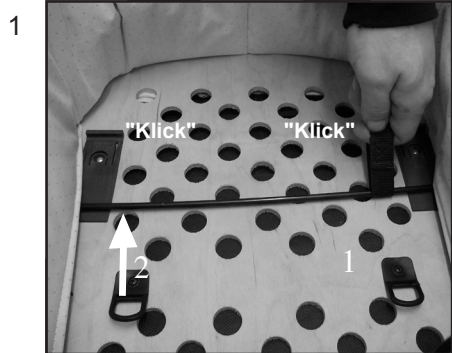

Vežimėlio rėmo montavimas

- Nuimkite nuo čiužinio, apdangalo plastikines apsaugas ir išmeskite. Lopšio dugnas pagamintas iš medžio.

ĮSPĖJIMAS

- Pavojus uždusti. Neleiskite savo vaikui žaisti su plastikiniu maišeliu.

Vežimėlio rėmo montavimas

- Kad pakeltumėte vežimėlio korpusą, traukite metalinį strypą palei dugną, kol jis užsifiksuos vienoje iš plastikinių dalių.
- Traukite po vieną kiekvieno metalinio strypo galą į padėtį (1), tada kitą galą (2), kad abu galai užsifiksuotų plastikinėse dalyse (3).
- Pakartokite tuos pačius veiksmus su metaliniu strypu kitoje vežimėlio rėmo pusėje.

ĮSPĖJIMAS

- Prieš naudodami lopšį įsitinkite, kad metaliniai strypai užfiksuoti visose keturiose plastikinėse dalyse (3), kad vežimėlio korpuso rėmas būtų gerai sutvirtintas.

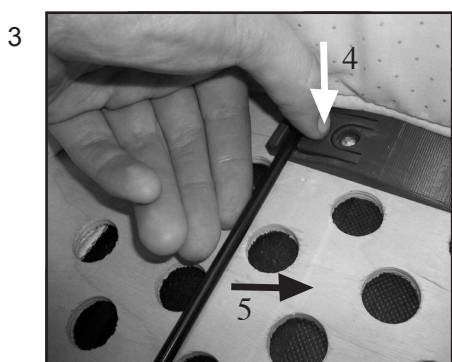

Lopšio sulankstymas

- Pakelkite čiužinuką.
- Paspauskite ant plastikinės dalies (4) esantį mygtuką.
- Traukite metalinį strypą paskui mygtuką (5).
- Pakartokite tuos pačius veiksmus visose keturiose lopšio pusėse.
- Traukite metalinius strypus palei dugną ir lenkite lopšį.

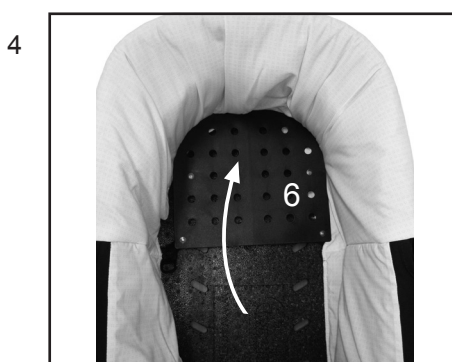

- Nulenkite atlošą (10) atgal. (Galima tik tam tikruose modeliuose)

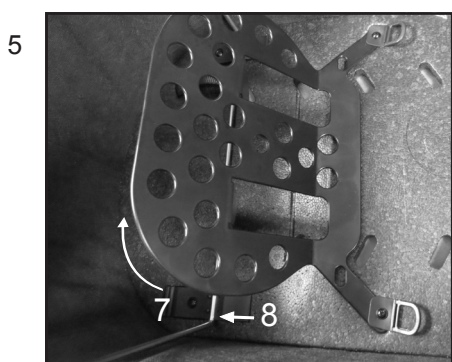

Atzveltines pielāgošana (Galima tik tam tikruose modeliuose)

- Pakelkite atlošą (10), plastikines kojeles (11) pastumdite tiek, kad jos remtųsi į metalinius atraminius strypus.

Lopšio montavimas ir naudojimas



- Įdėkite čiužinuką (9)

ĮSPĖJIMAS

- Nedėkite į lopšį papildomų čiužinukų. Naudokite tik originalų „Emmaljunga“ čiužinuką, kuris parduodamas su produktu.



Gaubto apvalkalo nuėmimas

- Atitraukite užtrauktuką (10) ir nuimkite gaubto apvalkalą.



Gaubto tvirtinimas

- Pritvirtinkite gaubtą lipukais lopšio priekyje. (11)

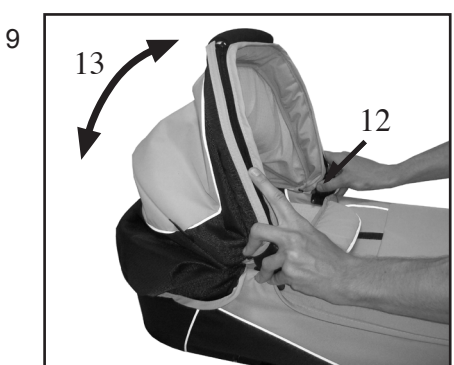

Gaubto reguliavimas

- Paspauskite abu gaubto viduje esančius mygtukus (12) prieš reguliuodami gaubtą (13).

SVARBU

- Niekada nekelkite nešiojamo lopšio, kai jis pritvirtintas prie važiuklės.



Nešiojamo lopšio pritvirtinimas

- Įjunkite stovėjimo mechanizmą: Pakelkite lopšį už rankenų ir įstumkite „Easy Fix“ į abiejose važiuklės pusėse esančius lizdus (14), kol jie užsifiksuos.

ĮSPĖJIMAS

- Įsitikinkite, kad viršutinė dalis yra užfiksuotoje padėtyje abiejose pusėse.

Lopšio montavimas ir naudojimas



Lopšio nuemimas

- Ijunkite stabdį.
- Paspauskite mygtuką ir patraukite už rankenėlės (15). Pakelkite lopšį (16). Priklausomai nuo vaiko padėties lopšyje nustatykite lopšio rankeną į vieną iš dviejų padėčių, taip kaip parodyta paveikslėlyje 12 ir 13. Labai svarbu – niekada nekelkite lopšio, jei rankeną nustatyta kitoje padėtyje nei parodyta paveikslėliuose 12 ir 13.



ĮSPĖJIMAS

- Laikykite lopšį tik už rankenos (17) kaip parodyta nuotraukoje 12 ir 13, priklausomai nuo vaiko padėties.
- Neškite ir kelkite lopšį tik jei rankena yra vienoje iš šių dviejų padėčių. Tai labai svarbu.



ĮSPĖJIMAS

- Niekada nestatykite vežimėlio rėmo šalia laiptų, ant stalų ar kitose vietose, kur jis galėtų nukristi.
- Niekada nenaudokite lopšio kaip supynių lauke ar ant nelygių paviršių.
- Niekada nenaudokite lopšio kaip lovytės savo vaikui.

Priežiūra ir remontas

Bendri priežiūros patarimai

- Niekada nepalikite vežimėlio ilgam intensyvios saulės spinduliuose.
- Kai lyja ar sninga, visada naudokite apsaugą nuo lietaus.
- Niekada nelaikykite vežimėlio šaltose ir / arba drėgnose vietose. Kad išvengtumėte pelėsio, svarbu po naudojimo vežimėlį visiškai išdžiovinti kambario temperatūroje.
- Jei važiuoklė sušlaps, gerai ją nusausinkite. Prieš padėdami vežimą įsitinkite, kad jis visiškai sausas.
- Nuplaukite ir nusausinkite vežimėlį, jei naudojote jį netoli jūros ar druskingų kelių ar šaligatvių.
- Transportuokite ir laikykite važiuoklę saugiai. Važiuoklės paviršius labai trapus. Važiuoklės paviršiaus įbrėžimai, atsiradę po pirkimo, ne priežastis naudotis garantija.

Įprasta apžiūra

- Reguliariai valykite važiuoklę ir metalines dalis – nusausinkite ir sutepkite visas važiuoklės jungtis. Kai vežimėlis naudojamas žiemos metu, vežimėlį reikėtų valyti bent kartą į savaitę. Neprižiūrint pakankamai gali atsirasti rūdžių. Jei ant paviršiaus atsiranda rūdžių, kas yra tikėtina, nuvalykite jas automobilio tepalu, kad išvengtumėte rūdžių. (niekada nenaudokite rūdžių valymo priemonės ratams)
- Rekomenduojama tepti ratų ašis ir pakabos sistemą kas tris mėnesius (nuvalykite ašis šluoste prieš patepdami). Ašis reikia tepti techniniu vazelinu arba automobiliu alyva.

Tikrinkite reguliariai:

- ar visi važiuoklės fiksavimo prietaisai veikia tinkamai.
- ar visos kniedės, veržlės ir varžtai tvirtai priveržti ir nesulūžę ar nepažeisti.
- ar visos plastikinės dalys neįtrūkusios ar sulūžusios.
- ar ratų įvorės geros būklės.
- ar abu lipukai tvirtai pritvirtinti aplink plastikinį diržą ant atlošo / sėdynės
- ar elastiniai diržai geros būklės.
- ar papildomas fiksavimo mechanizmas veikia ir gali laisvai judėti.
- ar veikia stabdys ir stabdžių krumpliai
- ar oro slėgis padangose tinkamas (tik pripučiamoms padangoms) (žr. ženklimą ant padangos: 28 P.S.I. = 1,8 barai; 35 PSI = 2,5 barai)
- reguliariai tikrinkite rankeną ir nešiojamo lopšio / nešynės dugną, ar nesusidėvėjo, nesuplyšo ir nesuiro.

ATKREIPKITE DĖMESĮ

- Kai reikalinga techninės priežiūra naudojant originalias dalis ir atsiranda kitų techninių problemų, visada kreipkitės su savo pardavėju, pas kurį pirkote savo „Emmaljunga“ produktą.
- Jūsų pasirinktam produktui taikomos garantijos taisyklės, galiojančios nuo 2002 m. liepos 1 d. (SFS 2002:587) Turite teisę reikalauti šios informacijos, kai perkate savo vežimėlį nuo parduotuvėje.

ĮSPĖJIMAS

- Ant PVC grindų arba kitų plastikinių medžiagų važiuojančios padangos gali išblukti. Visada naudokite ratų apsaugą, jei vežimėlis / sportinis vežimėlis laikomas ant triapių paviršių.



- Stovėjimo stabdis susideda iš judančių dalių ir reikalauja reguliarios priežiūros, kad tinkamai veiktų.

- Kad veiktų efektyviai, visada įsitinkite, kad stovėjimo stabdis gerai suteptas. Iš karto pašalinkite smėlį, sniegą, ledą nuo stovėjimo sistemos judančių dalių.

- Naudokite silikono arba tepalo pagrindo alyvą sutepti stabdžio pedalą, ratų ašį ir stabdžių kaiščius abiejose stovėjimo stabdžio pusėse bent kartą per mėnesį. Taip pat sutepkite ratų atleidimo mechanizmą panašiu dažniu.



- Jei naudojate savo „Emmaljunga“ vežimėlį / sportinį vežimėlį paplūdimiuose ar kitomis nešvariomis ir drėgnomis sąlygomis, skirkite stovėjimo stabdžiui daugiau priežiūros ir prižiūrėkite stabdymo sistemą bei ratus, kaip aprašyta anksčiau, kada tik prireiks.

Priežiūra ir remontas

Skalbimo instrukcijos

• **Gaubtas:**

Nuimkite ir išplėskite gaubtą. Trinkite vidinę gaubto pusę (vidinį audinį) drungnu vandeniu. Kaip ploviklį naudokite švelnų skystą muilą. Kruopščiai išskalaukite. Pakabinkite visiškai išplėstą gaubtą išdžiūti.

• **Sėdynės apvalkalas ir 5 taškų saugos diržai:**

Nuimkite nuo važiuoklės sėdynės apvalkalą ir ištraukite iš jo medinę sėdynės plokštę. Rankomis plaukite sėdynės apvalkalą drungname vandenyje. Kaip ploviklį naudokite švelnų skystą muilą. Kruopščiai išskalaukite. Pakabinkite sėdynės apvalkalą išdžiūti. Nailoninius diržus ir plastikines dalis valykite drėgna šluoste. Neplaukite rankomis. Prieš vėl surinkdami įsitikinkite, kad diržai visiškai sausi.

• **Buomelio apvalkalas:**

Nuimkite nuo buomelio buomelio apvalkalą. Plaukite rankomis drungname vandenyje. Išoriniam audiniui kaip ploviklį naudokite švelnų skystą muilą. Elkitės su neaustu vidiniu audiniu atsargiai. Pakabinkite išdžiūti.

• **Nešiojamas lopšys:**

Nuimkite gaubtą ir čiužinuką. Nuvalykite išorinį audeklą ir vidinį neaustą audinį, tada nušluostykite drėgna šluoste. Neplaukite rankomis. Džiovinkite vežimėlio korpusą visiškai išplėstoje padėtyje. Įsitikinkite, kad medinis pagrindas apsaugotas nuo vandens.

Bendra informacija

• **Lyginimas:**

Jei kurį nors audinį reikia lyginti, visada naudokite 100 % medvilnės medžiagą tarp lygintuvo ir audinio, kad apsaugotumėte jį. Lyginkite poliesterio išorinį audinį (100 %) ir vidinį audinį nedideliu karščiu (110°C lygintuvas).

- Įsitikinkite, kad visos dalys visiškai sausos prieš vėl surinkdami. Patikrinkite sėdynės audinio apsiuvus ir siūlę po atlošo kišene.
- Po skalbimo galite naudoti medžiagos apsaugą ant išorinio audinio. Visada naudokite prieš vėl surinkdami.

ĮSPĖJIMAS

- Nesodinkite savo vaiko / vaikų į sportinį vežimėlį mažiausiai 24 valandas po medžiagos apsaugos naudojimo.

ĮSPĖJIMAS

- Įsitikinkite, kad visos dalys surinktos teisingai, laikantis šio vadovo instrukcijų.
- Įsitikinkite, kad sėdynės pagrindo lenta tinkamoje padėtyje, prieš surinkdami ir naudodami.

SVARBU

Dirbtinės odos audinių skalbimo patarimai

- Dirbtinės odos audinių negalima skalbti pagal anksčiau pateiktas instrukcijas. Dirbtinės odos audinius galima valyti lašu bespalvio skalbiklio ir drėgna šluoste, reikia džiovinti kambario temperatūroje.

Aptarnavimo dokumentai

Jūsų sportiniam vežimėliui reikalinga nuolatinė techninė priežiūra. Rekomenduojame reguliariai atlikti savo gaminio techninę priežiūrą, vadovaujantis rekomenduojamų techninės priežiūros intervalų, kad galėtumėte išnaudoti visas šio gaminio teikiamas galimybes, išsaugotumėte jo kokybę ir sumažintumėte dėvėjimąsi. Savo gaminį atiduokite įgaliotajai „Emmaljunga“ parduotuvei, kuri atliks techninę priežiūrą. Po atliktos techninės priežiūros kaskart gausite aktą, kuriame bus surašyta, kas buvo apžiūrėta ir patikrinta, taip pat nurodyta techninės priežiūros atlikimo data. Prieš išsiunčiant vežimėlį iš gamyklos, jis buvo patikrintas ir išbandytas. Dar viena patikra buvo atlikta prieš perduodant gaminį jums, siekiant užtikrinti, kad jis atitiktų visus saugos ir kokybės reikalavimus. Be reguliarios techninės priežiūros, kurią atlieka įgaliotoji parduotuvė, labai svarbu ir patiems tikrinti bei prižiūrėti gaminį. Daugiau apie tai skaitykite gaminio instrukcijų vadovo dalyje, skirtoje įprastinei ir techninei priežiūrai.

Važiuklės numeris

Patikra pristatymo metu	<input type="checkbox"/>
0	_____
	Data, spaudas, kliento vardas, pavardė ir parašas

Kas 6 mėnesius atliekama techninė priežiūra	<input type="checkbox"/>
6	_____
	Data, spaudas, kliento vardas, pavardė ir parašas

Kas 12 mėnesių atliekama techninė priežiūra	<input type="checkbox"/>
12	_____
	Data, spaudas, kliento vardas, pavardė ir parašas

Kas 24 mėnesius atliekama techninė priežiūra	<input type="checkbox"/>
24	_____
	Data, spaudas, kliento vardas, pavardė ir parašas

Kas 36 mėnesius atliekama techninė priežiūra	<input type="checkbox"/>
36	_____
	Data, spaudas, kliento vardas, pavardė ir parašas

Patikrinimas pristačius gaminį

1. Patikrinkite, ar yra reikiamas toliau išvardytų dalių skaičius:

Važiuoklė „Viking“

- 1 sulankstyta važiuoklė su dėklu
- 2 250 mm ratai
- 2 pasukami ratai
- 1 instrukcijų vadovas

Sėdynė „Viking“

- 1 sėdynė su 5 taškų saugos diržais
- 1 rinkinys pečių diržų paminkštinimų
- 1 gaubtas
- 1 sėdynės apvalkalas
- 1 buometlio apvalkalas

Lopšys „Viking“

- 1 lopšys
- 1 medžiaginis gaubtas
- 1 apdangalas
- 1 čiužinukas

2. Patikrinkite, kaip veikia važiuoklė.

Išlankstykite važiuoklę.

- Patikrinkite, ar važiuoklės fiksatoriai veikia abiejose pusėse.
- Patikrinkite, ar apsauginis fiksatorius / apsauginiai mygtukai veikia nepriekaištingai: sulankstykite vežimėlį ir patikrinkite, ar apsauginis fiksatorius / apsauginiai mygtukai suveikia ir neleidžia vežimėliui atsitiktinai susilankstyti.
- Patikrinkite, ar sėdimoji dalis / nešiojamasis lopšys spragtelėdamas prisitvirtina prie važiuoklės ir užsifiksuoja abiejose pusėse.
- Patikrinkite, kaip veikia sėdimosios dalies apraišai – juos užsekite ir atsekite.
- Patikrinkite rankenos aukščio reguliavimo funkciją – rankeną nuleiskite ir pakelkite. Rankena turi tvirtai užsifikuoti kiekvienoje padėtyje.
- Patikrinkite, ar „Emmaljunga“ reguliuojamą, patogumą teikiančią pakabos sistemą galima užfiksuoti trijose padėtyse abiejose važiuoklės pusėse.
- Patikrinkite, ar atlošo padėtį galima sureguliuoti ir tvirtai jį užfiksuoti kiekvienoje iš trijų padėčių.
- Patikrinkite, ar kojyčių atramos padėtį galima sureguliuoti ir tvirtai ją užfiksuoti kiekvienoje iš dviejų padėčių.

3. Ratai ir stabdžiai

- Iššepkite ašių galus.
- Pritvirtinkite ratus ir patikrinkite, ar jie užsifiksavo.
- Patikrinkite, ar įjungtas stovėjimo įtaisas blokuoja abu užpakalinius ratus.

4. Bendroji gaminio apžiūra

- Patikrinkite, ar visos kniedės, sraigčiai ir veržlės yra tvirtai užveržti.
- Patikrinkite, ar visos sąspaudos ir užtrauktukai sėdynės medžiagoje ir pirkinių dėtuvėje yra tinkamai ir tvirtai užspaustos / užtraukti.
- Patikrinkite, ar nėra jokių kitų akivaizdžių važiuoklės, sėdynės austinių medžiagų, pirkinių dėtuvės ir ratų neatitikimų.

Emmaljunga[®]

Aptarnavimo protokolas

Aptarnavimas	6 mėn.	12 mėn.	24 mėn.	36 mėn.
Važiuoklės / sėdimosios dalies / nešiojamojo lopšio veikimas Patikrinkite, ar važiuoklės fiksatoriai veikia abiejose pusėse.	<input type="checkbox"/>	<input type="checkbox"/>	<input type="checkbox"/>	<input type="checkbox"/>
Patikrinkite apsauginio fiksatoriaus / apsauginių mygtukų veikimą: sulankstykite vežimėlį ir patikrinkite, ar apsauginis fiksatorius / apsauginiai mygtukai suveikia ir neleidžia vežimėliui atsitiktinai susilankstyti.	<input type="checkbox"/>	<input type="checkbox"/>	<input type="checkbox"/>	<input type="checkbox"/>
Patikrinkite, ar sėdimoji dalis / nešiojamasis lopšys spragtelėdamas prisitvirtina prie važiuoklės ir užsifiksuoja abiejose pusėse.	<input type="checkbox"/>	<input type="checkbox"/>	<input type="checkbox"/>	<input type="checkbox"/>
Patikrinkite, kaip veikia sėdimosios dalies apraišai – juos užsekite ir atsekite.	<input type="checkbox"/>	<input type="checkbox"/>	<input type="checkbox"/>	<input type="checkbox"/>
Patikrinkite rankenos aukščio reguliavimo funkciją – rankeną nuleiskite ir pakelkite. Rankena turi tvirtai užsifikuoti kiekvienoje padėtyje.	<input type="checkbox"/>	<input type="checkbox"/>	<input type="checkbox"/>	<input type="checkbox"/>
Patikrinkite, ar „Emmaljunga“ reguliuojamą, patogumą teikiančią pakabos sistemą galima užfiksuoti trijose padėtyse abiejose važiuoklės pusėse.	<input type="checkbox"/>	<input type="checkbox"/>	<input type="checkbox"/>	<input type="checkbox"/>
Patikrinkite, ar atlošo padėtį galima sureguliuoti ir tvirtai jį užfiksuoti kiekvienoje iš keturių padėčių.	<input type="checkbox"/>	<input type="checkbox"/>	<input type="checkbox"/>	<input type="checkbox"/>
Patikrinkite, ar kojų atramos padėtį galima sureguliuoti ir tvirtai ją užfiksuoti kiekvienoje iš dviejų padėčių.	<input type="checkbox"/>	<input type="checkbox"/>	<input type="checkbox"/>	<input type="checkbox"/>
Ratai ir stabdžiai				
Patikrinkite, ar ratus galima nuimti ir ar jie užsifiksuoja ant ašių	<input type="checkbox"/>	<input type="checkbox"/>	<input type="checkbox"/>	<input type="checkbox"/>
Patikrinkite, ar stabdžiai užblokuoja abu užpakalinius ratus	<input type="checkbox"/>	<input type="checkbox"/>	<input type="checkbox"/>	<input type="checkbox"/>
Apžiūra				
Patikrinkite, ar visos kniedės ir sraigčiai yra tinkamai užveržti	<input type="checkbox"/>	<input type="checkbox"/>	<input type="checkbox"/>	<input type="checkbox"/>
Patikrinkite, ar visos sagos ir užtrauktukai yra nesugadinti (-os) bei tinkamai užsegtos (užtraukti)	<input type="checkbox"/>	<input type="checkbox"/>	<input type="checkbox"/>	<input type="checkbox"/>
Patikrinkite, ar nėra akivaizdžių važiuoklės, medžiagų, pirkinių dėtvės ir ratų neatitikimų	<input type="checkbox"/>	<input type="checkbox"/>	<input type="checkbox"/>	<input type="checkbox"/>
Tepimas				
Nuvalykite ir ištepkite ratus, ašis, važiuoklės fiksatorius, kojų atramą ir apsauginį fiksatorių	<input type="checkbox"/>	<input type="checkbox"/>	<input type="checkbox"/>	<input type="checkbox"/>

Kitos pastabos (reguliavimo operacijos arba pakeistos dalys)

Spis treści

Temat

Zawartość opakowania.....	202
Oryginalne akcesoria Emmaljunga.....	202
Ważne informacje dotyczące bezpieczeństwa.....	203-208
Montaż i użytkowanie stelaża.....	209-211
Montaż i użytkowanie siedziska spacerowego.....	212-216
Montaż i użytkowanie gondoli głębokiej.....	217-219
Pielęgnacja i konserwacja.....	220-221
Dokumentacja serwisowa.....	222
Kontrola przy dostawie.....	223
Protokół serwisowy.....	224

Zawartość opakowania:

Stelaż Viking

- 1 składany stelaż z koszem
- 2 koła 250 mm
- 2 Koła skrętne
- 1 instrukcja obsługi

Siedzisko spacerowe Viking

- 1 siedzisko spacerowe z 5-punktowymi szelkami bezpieczeństwa
- 1 zestaw podkładek wyściełających pod pasy naramienne szelek bezpieczeństwa
- 1 budka
- 1 pokrowiec na siedzisko
- 1 pokrowiec na pałąk przedni

Gondola głęboka Viking

- 1 gondola głęboka
- 1 poszycie budki
- 1 ocieplacz
- 1 materacyk

Oryginalne akcesoria Emmaljunga

W celu zapewnienia maksymalnego poziomu bezpieczeństwa oraz komfortu należy stosować wyłącznie oryginalne akcesoria Emmaljunga. Informacje na temat akcesoriów pasujących do Państwa wózka, można znaleźć w naszym katalogu oraz u naszych autoryzowanych dystrybutorów.

Ważne informacje dotyczące bezpieczeństwa

Przed przystąpieniem do korzystania z produktu prosimy uważnie przeczytać niniejsze instrukcje i zachować je do przyszłego wykorzystania. Nieprzestrzeganie niniejszych instrukcji może mieć niekorzystny wpływ na bezpieczeństwo Państwa dziecka.

Ważne jest, aby niniejsze instrukcje zachować do przyszłego wykorzystania.

Uwaga! Niniejsza instrukcja obsługi dotyczy stelaża, siedziska spacerowego i gondoli głębokiej. Dlatego przeczytanie niniejszej instrukcji jest bardzo ważne w przypadku późniejszego zakupu dodatkowych akcesoriów (siedziska spacerowego i/lub gondoli głębokiej).

OSTRZEŻENIE Nigdy nie wolno pozostawiać dziecka bez opieki.

OSTRZEŻENIE Przed przystąpieniem do korzystania z wózka należy sprawdzić, czy wszystkie urządzenia blokujące są odpowiednio zatrzaśnięte.

OSTRZEŻENIE W celu uniknięcia obrażeń ciała, należy zagwarantować, że podczas podnoszenia i opuszczania produktu, dziecko będzie z niego wyjęte.

OSTRZEŻENIE Nigdy nie wolno pozwolić, aby dziecko bawiło się tym produktem.

OSTRZEŻENIE Natychmiast po osiągnięciu przez Państwa dziecko zdolności do samodzielnego siedzenia należy obowiązkowo zapinać szelki bezpieczeństwa.

OSTRZEŻENIE To siedzisko spacerowe nie jest odpowiednie dla dzieci w wieku poniżej 6 miesięcy.

OSTRZEŻENIE Zawsze należy wykorzystywać istniejące systemy bezpieczeństwa – szelki zabezpieczające.

OSTRZEŻENIE Przed przystąpieniem do korzystania z wózka należy zawsze dokładnie sprawdzić, czy zamki mocujące gondolę głęboką, siedzisko spacerowe lub fotelik samochodowy są dokładnie zatrzaśnięte w swoich gniazdach.

OSTRZEŻENIE Ten produkt nie nadaje się do stosowania podczas jazdy na łyżworolkach ani w czasie uprawiania joggingu.

Ostrzeżenia bezpieczeństwa zgodne z treścią normy EN 1888:2012

OSTRZEŻENIE To Państwo odpowiadają za bezpieczeństwo dziecka. Dzieci muszą mieć zawsze zapięte szelki bezpieczeństwa i nigdy nie mogą zostać

Ważne informacje dotyczące bezpieczeństwa

pozostawione bez opieki. Podczas wykonywania jakichkolwiek regulacji przy wózku, dziecko musi pozostawać z dala od jego części ruchomych. Wózek wymaga wykonywania przez użytkownika regularnych zabiegów konserwacyjnych. Przeładowanie, nieprawidłowe składanie lub zastosowanie niezatwierdzonych akcesoriów może spowodować uszkodzenie wózka lub pęknięcie jego elementów. Prosimy uważnie przeczytać instrukcje.

OSTRZEŻENIE Należy ściśle stosować się do instrukcji producenta.

OSTRZEŻENIE W czasie postoju wózka zawsze musi być zaciągnięty hamulec postojowy.

OSTRZEŻENIE Nigdy nie wolno pozostawiać dzieci bez opieki.

OSTRZEŻENIE Tym wózkiem nie wolno przewozić dodatkowych dzieci ani żadnych pakunków.

OSTRZEŻENIE Podczas wykonywania jakichkolwiek regulacji przy wózku, dzieci muszą pozostawać z dala od jego części ruchomych, ponieważ w przeciwnym razie

W celu uniknięcia obrażeń ciała lub wypadku śmiertelnego:

OSTRZEŻENIE W czasie postoju wózka głębokiego/spacerowego zawsze musi być zaciągnięty hamulec postojowy

OSTRZEŻENIE Nigdy nie wolno pozostawiać dzieci bez opieki.

OSTRZEŻENIE Dziecko musi mieć założone szelki bezpieczeństwa przez cały czas przebywania w wózku.

OSTRZEŻENIE Tym wózkiem głębokim/spacerowym nie wolno przewozić ani dodatkowych dzieci, ani żadnych pakunków.

OSTRZEŻENIE Podczas wykonywania jakichkolwiek regulacji przy wózku głębokim/spacerowym, należy upewnić się, że dziecko pozostaje z dala od jakichkolwiek jego części ruchomych.

OSTRZEŻENIE W czasie, gdy szelki bezpieczeństwa nie są wykorzystywane należy pasy naramienne odłączyć od pasa biodrowego oraz/lub zamka centralnego.

OSTRZEŻENIE Po osiągnięciu przez dziecko zdolności

Ważne informacje dotyczące bezpieczeństwa

- do samodzielnego siadania, dziecko takie nie może już dalej korzystać z tej gondoli głębokiej.
- OSTRZEŻENIE** Nie wolno korzystać z wózka, ani go parkować w pobliżu otwartych płomieni lub innych źródeł ciepła, takich jak np. grzejniki.
- OSTRZEŻENIE** Jeżeli to tylko będzie możliwe należy unikać wjeżdżania na stopnie, schody lub schody ruchome. Podczas wjeżdżania na schody ruchome zawsze należy stać poniżej wózka.
- WAŻNE -** Przed użytkowaniem dokładnie przeczytać niniejszą instrukcję i zachować ją na przyszłość
- OSTRZEŻENIE** Ten produkt przeznaczony jest wyłącznie dla dzieci, które nie potrafią samodzielnie usiąść
- OSTRZEŻENIE** Stawiać wyłącznie na stabilnej, poziomej i suchej powierzchni
- OSTRZEŻENIE** Nie dopuszczać do zabawy dzieci w pobliżu gondoli bez opieki,
- OSTRZEŻENIE** Nie używać gondoli, jeśli jakakolwiek jej część jest uszkodzona, zużyta lub zaginęła,
- OSTRZEŻENIE** Należy stosować wyłącznie części zamienne dostarczone lub zatwierdzone do użytku przez producenta wózka.
- OSTRZEŻENIE** Należy mieć świadomość, że występujące się w bliskim sąsiedztwie nosidełka otwarte płomienie oraz inne źródło silnego ciepła, takie jak grzejniki elektryczne, czy piecyki gazowe itp. mogą stanowić poważne zagrożenie.
- OSTRZEŻENIE** Uchwyt oraz dolna powierzchnia gondoli muszą być poddawane regularnym przeglądom pod kątem obecności ew. oznak uszkodzeń lub zużycia.
- OSTRZEŻENIE** Przed podniesieniem lub przeniesieniem gondolki oparcie powinno być w pozycji poziomej.
- OSTRZEŻENIE** Podczas korzystania z gondolki upewnij

Ważne informacje dotyczące bezpieczeństwa

- się czy główka dziecka nie jest poniżej jego tułowia.
- OSTRZEŻENIE** Nie stosować żadnego dodatkowego materacyka na wierzch oryginalnego, znajdującego się w gondolce.
- OSTRZEŻENIE** Przed przenoszeniem gondolki upewnij się czy regulowany jej uchwyt jest w pozycji właściwej do przenoszenia.
- OSTRZEŻENIE** Nie pozostawiaj elastycznych uchwytów do przenoszenia wewnątrz gondolki.

Zalecenia ostrzegawcze obowiązujące zgodnie z treścią normy EN 1466:2014, nosidełko dla dziecka

- OSTRZEŻENIE** Nie wolno stosować akcesoriów lub części zamiennych, które nie zostały zatwierdzone przez producenta.
- OSTRZEŻENIE** Pozostawienie dziecka bez opieki może być niebezpieczne.
- OSTRZEŻENIE** Każde obciążenie zawieszane na rączce wózka głębokiego/spacerowego zakłóca jego stabilność.
- OSTRZEŻENIE** W połączeniu z pasem biodrowym należy zawsze stosować pas kroczy.
- OSTRZEŻENIE** Nigdy nie ciągnij wózka ze skrętnymi kołami za sobą. Wózek może wtedy sam niekontrolowanie skręcić, co może doprowadzić do niebezpieczeństwa jeśli nie będziesz należycie ostrożny i uważny.
- OSTRZEŻENIE** Produkt ten został zaprojektowany i zbudowany zgodnie z wymaganiami normy EN 1888/EN 1466. Ten wózek nie może być wykorzystywany jako urządzenie wspomagające w terapii medycznej. Jeżeli Państwa dziecko wykazuje specjalne potrzeby medyczne związane z jego przewożeniem, wówczas należy omówić to z lekarzem.
- OSTRZEŻENIE** Wózka nie wolno samodzielnie przerabiać, ponieważ może mieć to negatywny wpływ na bezpieczeństwo dziecka. Producent wyrobu NIE ponosi odpowiedzialności za jego samowolne przeróbki.
- OSTRZEŻENIE** Nie zaleca się korzystania z wózka w czasie silnych wiatrów oraz burz
- OSTRZEŻENIE** Prosimy zwrócić uwagę, że na stacjach kolejowych oraz w metrze mogą powstawać nagle, gwałtowne zmiany

Ważne informacje dotyczące bezpieczeństwa

ciśnienia atmosferycznego (napór wiatru lub podciśnienie). Jeżeli rączka wózka nie jest przytrzymywana zdecydowanie obiema rękami, wówczas w żadnych okolicznościach nie wolno zbliżać wózka do torów kolejowych, ponieważ sam tylko hamulec postojowy nie jest w stanie utrzymać Państwa wózka bezpiecznie na miejscu.

OSTRZEŻENIE W czasie, gdy dziecko przebywa w wózku spacerowym lub głębokim nie wolno przekraczać linii torów. Koła wózka mogą utknąć pomiędzy szynami!

OSTRZEŻENIE Podczas przewozu wózka środkami transportu publicznego (autobusem, metrem, pociągiem itp.) samo zaciągnięcie hamulca postojowego nie wystarczy. Wózek może być wystawiony na warunki (gwałtowne hamowanie, skręty i uderzenia kół o nierówności powierzchni, nagle przyspieszenia itp.), na które wózek, zgodnie z postanowieniami normy EN 1888, nie był testowany. Należy stosować się do zaleceń oraz instrukcji w zakresie bezpiecznego mocowania wózków w czasie przewozu środkami transportu publicznego. Instrukcje takie powinny zostać dostarczone przez przewoźników.

OSTRZEŻENIE Produkt utrzymywać z dala od źródeł ognia.

OSTRZEŻENIE Opony zawierają dopuszczalne ilości związków węglowodorów poliaromatycznych (PAH). Obchodź się z oponami ostrożnie a naprawę czy wymianę opon lub dętek zleć profesjonalistom. Nigdy nie pozwalaj dzieciom bawić się wózkiem lub oponami.

OSTRZEŻENIE Przechowuj wózek poza zasięgiem dzieci gdy nie jest używany.

- To Państwo odpowiadają za bezpieczeństwo dziecka.
- Ten pojazd jest odpowiedni tylko do transportu jednego (1) dziecka od maksymalnej masy 15 kg lub wieku 4 lat, w zależności od tego, co nastąpi wcześniej. Wózek należy wykorzystywać dla takiej liczby dzieci, dla której jest on przeznaczony.
- Siedzisko spacerowe nie jest odpowiednie dla dzieci w wieku poniżej 6 miesięcy. Siedzisko spacerowe można wykorzystywać dopiero wtedy, gdy Państwa dziecko może już siadać samodzielnie.
- Gondola głęboka wózka/nosidełko (akcesoria) mogą być wykorzystywane wyłącznie do przewozu jednego dziecka w wieku od 0 do 6 miesięcy. Produkt ten nadaje się wyłącznie dla dziecka, które nie jest w stanie samodzielnie siadać, przekręcać się na boki oraz opierać na rękach i na kolanach. Maksymalna waga dziecka: 9 kg.

Ważne informacje dotyczące bezpieczeństwa

- Stelaż wózka Viking powinien być stosowany wyłącznie z gondolą głęboką Viking lub siedziskiem spacerowym Viking.
- Należy stosować się do instrukcji pielęgnacji i konserwacji wózka.
- Zawarte w niniejszej instrukcji zalecenia i wskazówki bezpieczeństwa nie mogą obejmować wszystkich możliwych warunków i niedających się przewidzieć sytuacji, jakie mogą zaistnieć w życiu realnym. Należy zrozumieć, że zdrowy rozsądek, ostrożność i troska nie są czynnikami, które mogłyby być wbudowane w wózek. Czynniki te leżą w zakresie odpowiedzialności osoby (osób) troszczących się o dziecko i użytkujących wózek.
- Maksymalna waga jednego dziecka korzystającego z przystawki jezdnej do wózka Toddler Roller wynosi 20 kg.
- Jednocześnie wolno korzystać tylko i wyłącznie z jednej przystawki np. przystawki jezdnej Toddler Roller lub adaptera fotelika samochodowego.
- Na budce wózka nie wolno umieszczać żadnych przedmiotów. W żadnych okolicznościach nie wolno korzystać z wózka głębokiego bez budki.
- Jeżeli cokolwiek będzie niejasne lub wymagać będzie dodatkowych objaśnień, zawsze do Państwa dyspozycji stoi autoryzowany dystrybutor produktów Emmaljunga.
- Wózek głęboki jest przeznaczony wyłącznie do przewozu. Wózka nie wolno nigdy wykorzystywać jako łóżeczka dla dziecka.
- W żadnych okolicznościach nie wolno dziecka pozostawić w wózku bez uprzedniego zaciągnięcia hamulca postojowego.
- W czasie, gdy dziecko jest wkładane do wózka lub z niego wyjmowane, zawsze musi być zaciągnięty hamulec postojowy.
- Wózka nie wolno nigdy parkować na wzniesieniu lub na nierównej powierzchni.
- Na podnóżku wózka nie wolno ani siadać, ani stawać. Podnóżek może być wykorzystywany wyłącznie jako oparcie dla nóg i stóp jednego (1) dziecka. Każdy inny sposób wykorzystania może prowadzić do spowodowania poważnych obrażeń ciała. Maksymalne obciążenie podnóżka wynosi 3 kg.
- Jest rzeczą ważną, aby każda osoba użytkująca wózek i jego akcesoria zrozumiała te zalecenia oraz stosowała się do ich treści. Zawsze należy poinformować i poinstruować każdą osobę (lub osoby) wykorzystującą wózek oraz jego akcesoria na temat zasad posługiwania się nim, nawet wówczas, gdy zainteresowana osoba (lub osoby) będzie korzystać z niego tylko przez krótki czas.
- W żadnych okolicznościach nie wolno korzystać z produktu jeżeli jest on wadliwy lub uszkodzony.
- Przed przystąpieniem do korzystania produktu należy sprawdzić, czy wszystkie zamki błyskawiczne są prawidłowo zaciągnięte i czy zatrzaski są dobrze zapięte.
- Przed przystąpieniem do składania wózka zawsze należy najpierw wyjąć z niego dziecko.
- Wewnątrz gondoli głębokiej/nosidełka nie wolno umieszczać żadnych dodatkowych materacyków. Należy wykorzystywać tylko i wyłącznie oryginalny materacyk Emmaljunga, który został dostarczony przy zakupie produktu.
- Przeładowanie, nieprawidłowe składanie lub zastosowanie niezatwierdzonych akcesoriów może spowodować obrażenia ciała u dziecka i/lub uszkodzenie wózka.
- Każde obciążenie zawieszane na wózku (np. na rączce, na oparciu tylnym lub z boków wózka) niekorzystnie wpływa na jego stabilność. Nie wolno stosować niezatwierdzonych akcesoriów.
- Maksymalne dozwolone obciążenie kosza na zakupy wynosi 5 kg. Cięższe obiekty należy umieszczać zawsze po środku kosza. Jeżeli obciążenie kosza na zakupy będzie nierównomierne, wózek może się zachowywać niestabilnie.
- Należy stosować wyłącznie oryginalne części zamienne dostarczane przez firmę Emmaljunga.
- Przedmioty umieszczone w obrębie kosza na zakupy nie powinny wystawać poza jego krawędzie, ponieważ w przeciwnym razie mogą się dostać pomiędzy szprychy kół.
- Siedzisko spacerowe wózka ani nosidełko nie mogą być wykorzystywane jako foteliki samochodowe dla dziecka.
- Zewnętrzna długość i szerokość gondoli głębokiej Viking wynoszą 795 mm / 360 mm.
- Jeżeli będą Państwo chcieli zidentyfikować ten produkt, na stelażu/gondoli głębokiej wózka jest umieszczona naklejka zawierająca nazwę modelu oraz numer seryjny wyrobu.
- W przypadku fotelików samochodowych wykorzystywanych na stelażu wózka, taka kombinacja sprzętowa nie może zastępować gondoli głębokiej lub łóżeczka. Jeżeli dziecko potrzebuje snu, należy je wówczas ułożyć w łóżeczku..

Montaż i użytkowanie stelaża

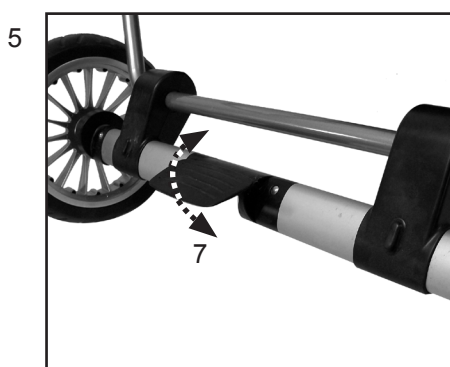
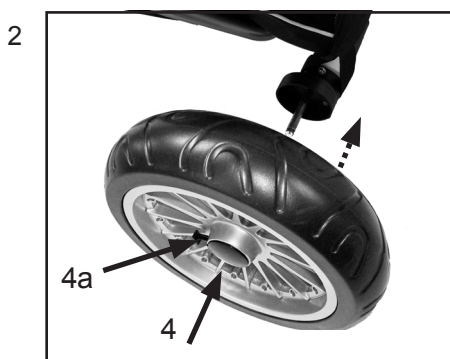

OSTRZEŻENIE

- Podczas montażu wózka dzieci muszą przebywać z dala od jego części ruchomych, w przeciwnym razie mogą być narażone na obrażenia.

Rozkładanie stelaża

- Włączyć hamulec wózka. Aby rozłożyć stelaż, należy pociągnąć do góry rączkę wózka, przytrzymując jednocześnie bok stelaża.

OSTRZEŻENIE

- Należy zawsze sprawdzić, czy główna blokada zabezpieczająca (2) i przycisk (3) po obu stronach stelaża zatrzasnęły się z kliknięciem w pozycji zablokowanej.
- Jeżeli blokady stelaża nie zatrzasną się w pozycji zablokowanej, zadziała zaczep bezpieczeństwa (1) (drugorzędna blokada zabezpieczająca), aby nie dopuścić do przypadkowego złożenia się stelaża.
- Przed przystąpieniem do użytkowania wózka należy upewnić się, że obie blokady zabezpieczające znajdują się w pozycji zablokowanej.

Mocowanie kół jezdnych

- Zdjąć plastikowe osłonki z osi stelaża wózka. Zachować je do przyszłego wykorzystania.
- Zwolnić hamulec, podnosząc stopą pałąk hamulca przy użyciu jak najmniejszej siły.
- Nacisnąć przycisk zwalnający (4 lub 4a) umieszczony na piąście koła, wsunąć koło na oś aż do oporu. Zwolnić przycisk i pociągnąć koło do siebie do momentu aż rozlegnie się wyraźne kliknięcie. Powtórzyć powyższą procedurę w odniesieniu do obu kół tylnych. Upewnić się, że koła zostały odpowiednio zamocowane i nie mogą zsunąć się z osi.

WAŻNA INFORMACJA

- Koła są pokryte smarem i mogą brudzić tkaniny. W pomieszczeniach należy używać osłon na koła, aby chronić podłogi.
- Niebezpieczeństwo uduszenia/zadławienia się. Nie wolno pozwalać dziecku bawić się plastikowymi osłonami ani brać ich do rąk w żadnej innej sytuacji.

Mocowanie koła przedniego do podwozia.

(Tylko do podwozia ze zdejmowanymi ,przednimi kółkami.)

- Wciśnij przycisk zwalnający (5) i umieść przednie koło w otworze (6).
- Ważne. Przed każdym użyciem zawsze należy upewnić się czy koło zostało prawidłowo zamontowane do podwozia.
- Przymocuj koszyk na zakupy do podwozia zgodnie z załączoną instrukcją.

Włączanie hamulca postojowego

- Włączyć hamulec postojowy (7) poprzez naciśnięcie go stopą w dół.
- Wyłączyć hamulec postojowy poprzez pociągnięcie go stopą w górę.

OSTRZEŻENIE

- Nie wolno pozostawiać wózka bez wcześniejszego włączenia hamulca postojowego.
- W czasie, gdy dziecko jest wkładane do wózka spacerowego/głębokiego lub z niego wyjmowane, zawsze musi być włączony hamulec.
- Należy unikać pozostawiania wózka na podjazdach i zjazdach.
- Należy upewnić się, że wieńce zębate są prawidłowo zamocowane na obu kołach tylnych.
- Należy upewnić się, że przy włączonym hamulcu sworzeń hamulcowy zazębia się z wieńcem zębatym.

Montaż i użytkowanie stelaża

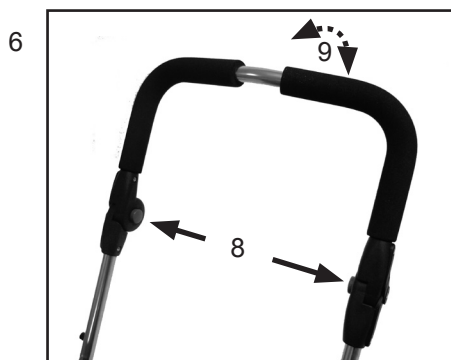

Regulacja wysokości rączki

- Wysokość rączki reguluje się poprzez naciśnięcie szarych przycisków umieszczonych po wewnętrznej stronie rączki (8). Podczas regulacji rączki do żądanej wysokości (9) należy cały czas przytrzymać przyciski.

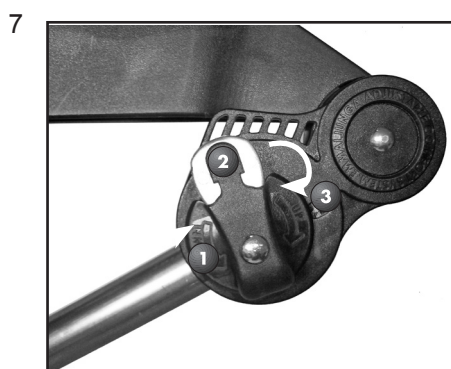

Emmaljunga Adjustable Comfort System (System regulacji komfortu Emmaljunga)

- Aby zapewnić dziecku maksymalny komfort, można regulować nachylenie gondoli głębokiej/siedziska.

Korzystanie z regulowanego nachylenia gondoli głębokiej

- Dzięki regulacji nachylenia stelaża można wybrać różne nachylenia gondoli głębokiej/siedziska.
- Możliwe są trzy różne ustawienia nachylenia.
 - Małe
 - Średnie
 - Duże

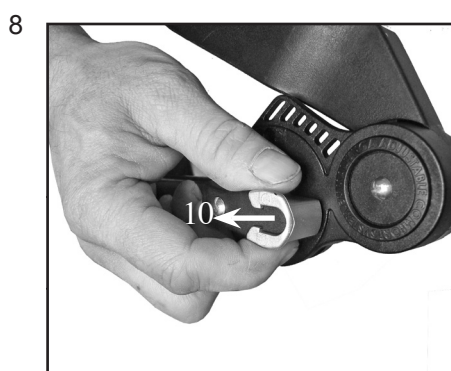

OSTRZEŻENIE

- Przed przystąpieniem do regulacji nachylenia należy zawsze najpierw wyjąć dziecko z gondoli głębokiej.

WAŻNA INFORMACJA!

- Aby uniknąć niepotrzebnego zużycia mechanizmu, należy regulować nachylenie przy złożonym stelażu.
- Aby wyregulować nachylenie, wyciągnąć szary uchwyt (10) i obracać pokrętło, aż do zablokowania się szarego przycisku w żądanym położeniu: 1, 2 lub 3. Powtórzyć te same czynności po drugiej stronie stelaża - upewnić się, że pokrętła są w tym samym położeniu po obu stronach stelaża.

OSTRZEŻENIE

- Po obu stronach stelaża ustawienie nachylenia musi być takie samo, aby uniknąć nierównego obciążenia i ewentualnego uszkodzenia stelaża.

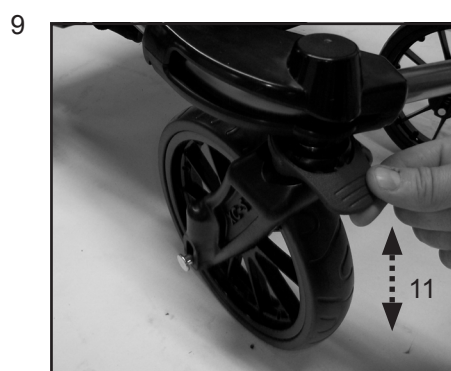

Koła przednie mogą zostać zablokowane lub obracać się o 360 stopni

- Koła można zablokować poprzez naciśnięcie pierścienia blokującego (11), gdy koła wózka znajdują się w położeniu jazdy do przodu.
- Aby koła mogły się swobodnie obracać o 360 stopni, należy pociągnąć do góry pierścień blokujący.

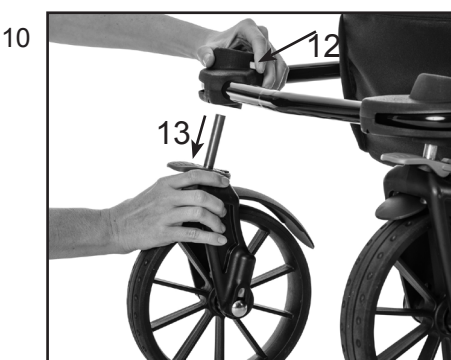

Usuwanie (zdejmowanie) przedniego koła z podwozia.

(Tylko do podwozia ze zdejmowanymi, przednimi kółkami.)

- Wciśnij przycisk zwalniający (12) i wyciągnij przednie koło (13).

Montaż i użytkowanie stelaża

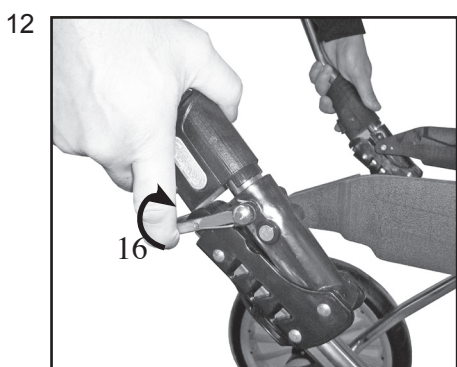
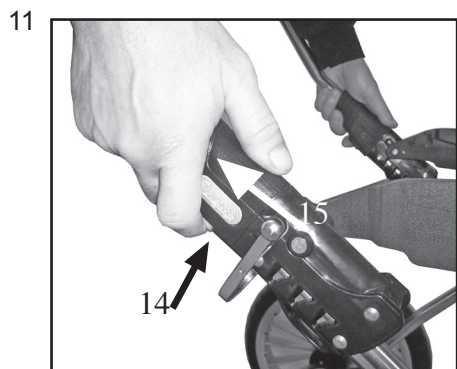

OSTRZEŻENIE

- Podczas wykonywania jakichkolwiek regulacji przy wózku, dzieci muszą pozostawać z dala od jego części ruchomych, ponieważ w przeciwnym razie mogą one odnieść obrażenia ciała.

Składanie stelaża

- Maksymalnie obniżyć oparcie/siedzisko, pociągając za blokadę oparcia i opuszczając siedzisko przed złożeniem do najniższego położenia.

UWAGA

- Dla uniknięcia niepotrzebnego obciążenia uchwytów błotników, podczas składania wózka należy ustawić system EAST w pozycji najwyższej.

WAŻNA INFORMACJA!

- Przed złożeniem wózka oparcie/siedzisko należy zawsze opuścić do najniższego położenia (całkowicie odchylić). Uwaga! Maksymalnego odchylenia należy używać wyłącznie przy składaniu wózka.
- Zapewnić swobodne obracanie się kół poprzez pociągnięcie w górę pierścienia blokującego.
- Złożyć stelaż, naciskając równocześnie przyciski (13) po obu stronach, a następnie odciągając w górę dwie główne blokady zabezpieczające (14).
- Unieść zaczep bezpieczeństwa (15) i złożyć rączkę do przodu.

WAŻNA INFORMACJA!

- Aby stelaż zajął jak najmniej miejsca, można zdemontować koła poprzez naciśnięcie mechanizmu zwalnającego piasty koła i zsuniecie koła z osi.
- Przed ponownym założeniem kół należy usunąć z osi wszelkie zabrudzenia i smar.

OSTRZEŻENIE

- Nigdy nie ciągnij wózka ze skrzętnymi kołami za sobą. Wózek może wtedy sam niekontrolowanie skręcić, co może doprowadzić do niebezpieczeństwa jeśli nie będziesz należycie ostrożny i uważny.

Zacisk do przewozu wózka

Zacisk do przewozu wózka znajduje się na podwoziu.

- Złożyć podwozie i zatrzasnąć zacisk na ramie podwozia by unieruchomić je w miejscu

Montaż i użytkowanie siedziska spacerowego

1

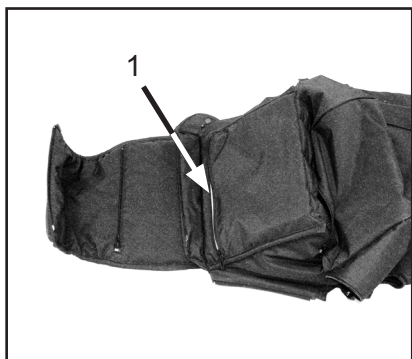

Zdejmowanie i zakładanie poszycia siedziska

- Wózek zostaje dostarczony z założonym poszyciem, ale można je zdjąć do prania.
- Przed praniem należy wyjąć drewnianą płytę siedziska, która została umieszczona między warstwami poszycia siedziska. Aby ją wyjąć, należy rozpiąć zamek błyskawiczny (1).

WAŻNA INFORMACJA

- Należy stosować się do wskazówek dotyczących prania zawartych w niniejszej instrukcji w rozdziale dotyczącym pielęgnacji i konserwacji wózka.

2

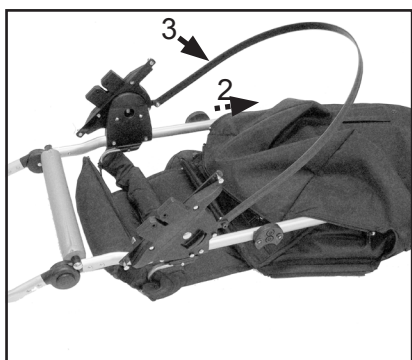

- Aby założyć poszycie siedziska, należy rozpiąć wszystkie jego zamki błyskawiczne. Włożyć drewnianą płytę siedziska. Wsunąć do poszycia aluminiową ramę siedziska, jak pokazano na rysunku (2).
- Czarny plastikowy pasek znajdujący się na ramie siedziska (3) należy umieścić na zewnątrz poszycia.

3

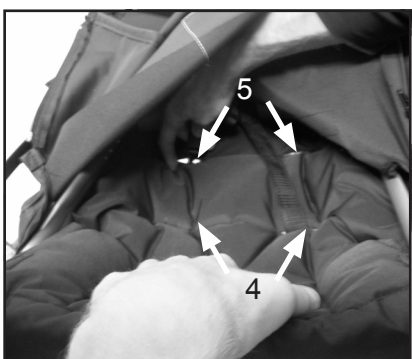

- W zależności od wzrostu dziecka należy przeciągnąć pasy naramienne przez otwory (4) lub (5) w oparciu spacerówki.
- Na pasy naramienne należy nasunąć podkładki wyścielające.

4



- W zależności od wzrostu dziecka należy przeciągnąć pas kroczy przez otwór (6) lub (7) w poszyciu siedziska i drewnianej płycie siedziska.

5



- Przymocować do poszycia siedziska czarny plastikowy pasek za pomocą dwóch kłapek z rzepem umieszczonych na poszyciu.

Montaż i użytkowanie siedziska spacerowego



- Sprawdzić, czy wszystkie zamki błyskawiczne są zapięte (razem pięć sztuk):
 - Zabezpieczający drewnianą płytę siedziska.
 - 1 szt. pod siedziskiem (8)
 - 1 szt. pod podnóżkiem (9)
 - 1 szt. z każdej strony siedziska wzdłuż czarnych plastikowych osłon w punktach zamocowania systemu Easy Fix (10 i 11).

OSTRZEŻENIE

- Przed rozpoczęciem użytkowania wózka, upewnij się czy tkanina siedziska jest poprawnie zamocowana i zapięta na wszystkie 5 suwaków.



Montaż budki

- Zamocuj oba zatrzaski budki na ramie siedziska.

Regulacja wysokości budki

- Możliwa jest regulacja wysokości położenia budki poprzez jej przesunięcie w górę lub w dół na ramie siedziska.

OSTRZEŻENIE

- Budka musi być zamontowana, gdy wózek jest używany.

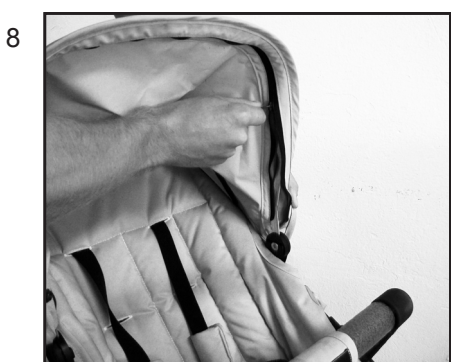

Zdejmowanie materiałowego pokrycia budki

- Rozsunąć zamek błyskawiczny i zdjąć materiał pokrycia



OSTRZEŻENIE

• Punkty nacisku i naprężenia

Należy zwrócić uwagę na poniższe zalecenia gdy zakładane jest materiałowe pokrycie na aluminiowy stelaż budki. Należy upewnić się, że aluminiowy stelaż jest zmontowany tak jak pokazano na obrazkach 9 i 10. Nieprawidłowy montaż pokazany na obrazkach 11 i 12 może spowodować że pojawią się naciski i naprężenia.

To dotyczy również sytuacji zdejmowania materiałowego pokrycia budki do prania i do wymiany.



Montaż i użytkowanie siedziska spacerowego



Montaż barierki

- Wsuń oba zamocowania znajdujące się na końcach barierki w plastikowe mocowania znajdujące się na siedzisku.
- Pas krokowy mocuje się wokół barierki za pomocą zatrzasku.

OSTRZEŻENIE

- Przed użytkowaniem wózka należy sprawdzić, czy oparcie jest w bezpiecznym, stabilnym położeniu. Ten krok jest bardzo WAŻNY.



Otwieranie barierki

- Naciśnij przycisk (12) i otwórz barierkę.
- Barierkę można całkowicie zdemontować otwierając ją z obu stron.

OSTRZEŻENIE

- Przed włożeniem dziecka do wózka należy sprawdzić, czy pałąk przedni został zamocowany.

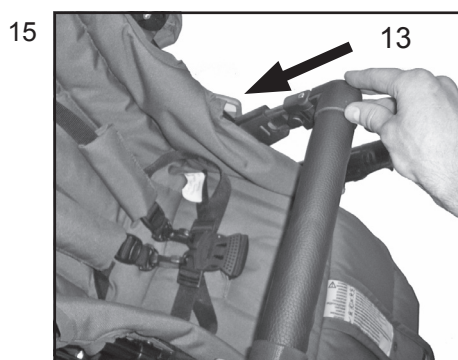

Zmiana pozycji barierki

- Obniż barierkę i przypnij ją ponownie do mocowania (13)

OSTRZEŻENIE

- Barierka powinna być zawsze zamocowana podczas użytkowania wózka.
- Przed rozpoczęciem użytkowania wózka upewnij się, że barierka jest bezpiecznie zamocowana do siedziska.

Montaż i użytkowanie siedziska spacerowego

16

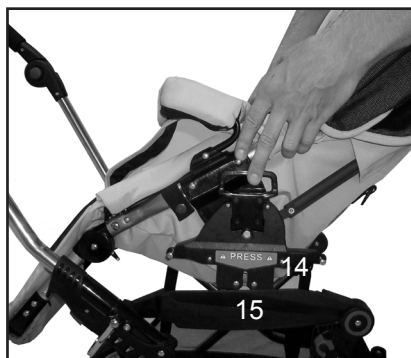

Montaż i demontaż siedziska spacerowego.

- **Montaż siedziska spacerowego:** Włączyć hamulec postojowy: Unieść siedzisko i wsunąć zamocowania systemu mocującego Easy Fix (14) w okucia umieszczone po obu stronach stelaża (15), aż zablokują się na swoim miejscu ze słyszalnym kliknięciem.
- Siedzisko można zamocować w obu kierunkach jazdy.

OSTRZEŻENIE

- Przed przystąpieniem do korzystania z wózka należy sprawdzić, czy siedzisko zostało prawidłowo zamocowane na stelażu.

17

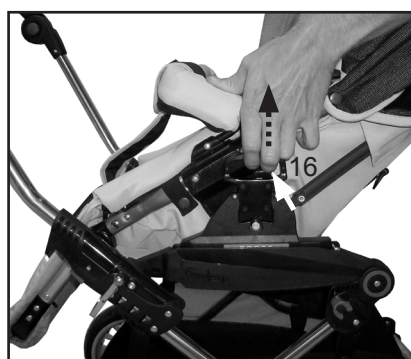

- **Demontaż siedziska spacerowego:** Włączyć hamulec postojowy. Nacisnąć jednocześnie uchwyty (16) umieszczone po obu stronach, a następnie unieść siedzisko w górę.

OSTRZEŻENIE

- Dziecko nie może przebywać w wózku podczas składania/rozkładania wózka.
- Do momentu zamocowania siedziska na swoim miejscu należy przez cały czas przytrzymywać uchwyty.

WAŻNA INFORMACJA

- Przed przystąpieniem do korzystania z wózka należy sprawdzić, czy siedzisko zostało zamocowane na swoim miejscu.
- Nie wolno podnosić wózka za jego część górną po zamocowaniu jej do stelaża.

18



Regulacja ustawienia budki

- Ustawić budkę, ostrożnie pociągając do tyłu/do przodu przednią krawędź budki (17), aż znajdzie się w żądanym położeniu.

WAŻNA INFORMACJA!

- Nie wolno podnosić wózka, trzymając go za budkę.
- Nie wolno podnosić wózka za jego część górną po zamocowaniu jej do stelaża.

Daszek przeciwsłoneczny

- W celu maksymalnej ochrony przed słońcem należy daszek pochylić do przodu.

Zwróć uwagę

- że kiedy budka jest przesuwana w górę i w dół po dolnej części rączki to może porysować lub uszkodzić farbę. Utrzymuj tą część w czystości, bez brudu i kurzu.

19



Regulacja ustawienia podnóżka

- Podnóżek można ustawić w różnych położeniach. Podnóżek można ustawić w dolnym położeniu poprzez naciśnięcie przycisków zwalniających (18) umieszczonych po obu stronach. Przytrzymać wciśnięte przyciski zwalniające i ustawić (19) w żądanym położeniu.
- Aby ustawić podnóżek w położeniu poziomym, należy unieść go do góry.
- Wózek spacerowy posiada funkcję automatycznego ustawienia podnóżka w położeniu poziomym, które jest wymagane do złożenia wózka.

OSTRZEŻENIE

- Nie pozwalaj dziecku/dzieciom stawać na podnóżku wózka.

20

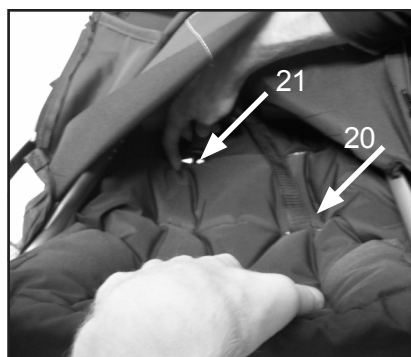

Regulacja położenia pasów naramiennych

Zmiana z położenia najniższego na najwyższe.

- Aby zmienić położenie pasów naramiennych na najwyższe: Zdjąć podkładki wyściełające pasów naramiennych.
- Rozpiąć wszystkie zamki błyskawiczne, aby uzyskać dostęp do oparcia siedziska.
- Wyjąć pasy naramienne z dolnych otworów (20) i przeciągnąć przez górne otwory (21).

Zmiana z położenia najwyższego na najniższe.

- Aby zmienić położenie pasów naramiennych z najwyższego położenia do najniższego, należy wykonać powyższe czynności w odwrotnej kolejności.

Montaż i użytkowanie siedziska spacerowego

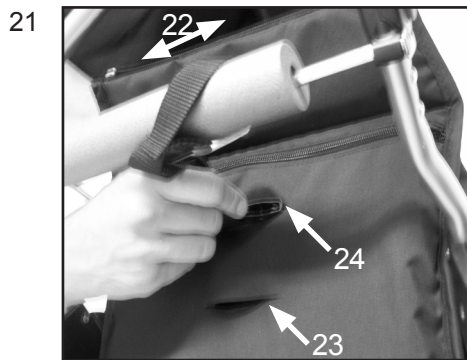

Regulacja położenia pasa krocznego

Zmiana położenia z otworu wewnętrznego na zewnętrzny.

- Aby zmienić położenie pasa krocznego z otworu wewnętrznego na zewnętrzny, należy rozpiąć zamek błyskawiczny (22), aby uzyskać dostęp do spodu siedziska.
- Wyciągnąć pas od dołu (23) i przeciągnąć go przez otwór zewnętrzny w poszyciu i drewnianej płycie siedziska (24).
- Zapiąć zamek błyskawiczny (22).

Zmiana położenia z otworu zewnętrznego na wewnętrzny.

- Aby zmienić położenie pasa krocznego z otworu zewnętrznego na wewnętrzny, należy wykonać powyższe czynności w odwrotnej kolejności.

OSTRZEŻENIE

- Przed przystąpieniem do użytkowania wózka należy upewnić się, że poszycie siedziska zostało prawidłowo zabezpieczone i że zostały prawidłowo zapięte wszystkie z 5 zamków błyskawicznych.

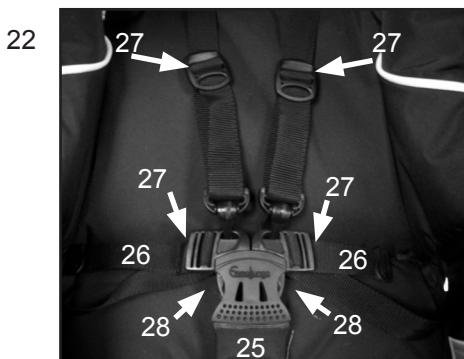

Regulacja 5-ciopunktowych szelek bezpieczeństwa

- Pas kroczy (25) należy wyciągnąć do przodu i przeprowadzić jej go pomiędzy nogami dziecka, z przodu, w kierunku talii. Pasy biodrowe (26) należy wpiąć w centralny zamek mocujący, aż do zatrzaśnięcia się ich na swoim miejscu. Należy sprawdzić, czy pasy biodrowe są dobrze umocowane.
- Klamry przesuwne (27) regulacji długości pasów biodrowych oraz naramiennych należy wyregulować w taki sposób, aby długości pasów były dobrze dopasowane do sylwetki dziecka.
- Aby zwolnić pasy naramienne i biodrowe należy nacisnąć przyciski (28) umieszczone po środku zamka centralnego.
- Na każdym z końców pasów biodrowych umieszczone są punkty do mocowania oddzielnych szelek bezpieczeństwa, spełniających wymagania normy BS 6684.

OSTRZEŻENIE

- Dziecko musi mieć założone szelki przez cały czas przebywania w wózku. Należy się upewnić, że wszystkie klamry i sprzączki są zapięte i że szelki bezpieczeństwa zostały dobrze przymocowane do wózka.

Regulacja kąta nachylenia oparcia/siedziska

- Pociągnąć blokadę oparcia (plastikowy pasek) (29) i opuścić/podnieść oparcie/siedzisko dożądanego położenia (30).

OSTRZEŻENIE

- Sprawdzić, czy oparcie/siedzisko zostało zablokowane w jednym z 4 położeń roboczych, popychając oparcie/siedzisko do tyłu, aż zablokuje się w jednym z tych położeń. Uwaga! Maksymalnego odchylenia należy używać wyłącznie przy składaniu wózka.

OSTRZEŻENIE

- Podczas wykonywania jakichkolwiek regulacji przy wózku, dzieci muszą pozostawać z dala od jego części ruchomych, ponieważ w przeciwnym razie mogą one odnieść obrażenia ciała.

Składanie wózka

- Włączyć hamulec wózka. Popchnąć budkę (31) w kierunku oparcia wózka.

OSTRZEŻENIE

- Przed przystąpieniem do składania lub rozkładania wózka należy zawsze najpierw wyjąć z niego dziecko.
- Podczas składania lub rozkładania wózka dzieci muszą przebywać z dala od wózka.
- Maksymalnie obniżyć oparcie/siedzisko, pociągając za blokadę oparcia i opuszczając siedzisko przed złożeniem do najniższego położenia (32).

WAŻNA INFORMACJA!

- Przed złożeniem wózka oparcie/siedzisko należy zawsze opuścić do najniższego położenia (całkowicie odchylić). Uwaga! Maksymalnego odchylenia należy używać wyłącznie przy składaniu wózka.
- Złóż podwozie zgodnie z instrukcją jak na obrazkach 9 - 10, str.72
- Aby zrobić wózek bardziej kompaktowy, zdemontuj barierkę zgodnie z instrukcją jak na obrazku 9, str. 75

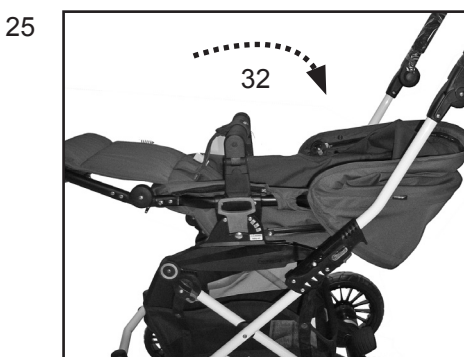

Montaż i użytkowanie gondoli głębokiej

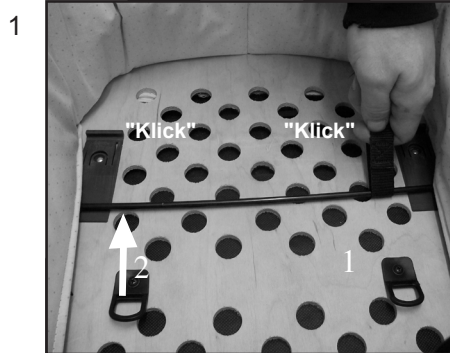

Rozkładanie gondoli głębokiej

- Zdjąć plastikowe osłony z materacyka oraz poszycia i oddać do utylizacji. Spód gondoli jest wykonany z drewna.

OSTRZEŻENIE

- Niebezpieczeństwo uduszenia/zadławienia się. Nie wolno pozwalać dzieciom bawić się torbami plastikowymi.



Rozkładanie gondoli głębokiej

- Aby podnieść ramę gondoli głębokiej, należy pociągnąć za metalowy pręt umieszczony na jej spodzie, aż zablokuje się w jednym z uchwytów plastikowych.
- Pociągnąć za jeden koniec metalowego pręta (1), a potem za drugi (2), tak aby oba końce pręta zablokowały się w uchwytach plastikowych (3).
- Powtórzyć te same czynności w odniesieniu do metalowego pręta po drugiej stronie gondoli.

OSTRZEŻENIE

- Przed przystąpieniem do użytkowania gondoli głębokiej należy upewnić się, że metalowe pręty zablokowały się we wszystkich czterech uchwytach plastikowych (3) i rama gondoli jest stabilnie zamocowana na swoim miejscu.

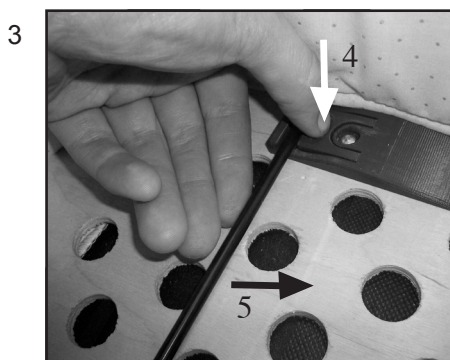

Składanie gondoli głębokiej

- Wyjąć materacyk.
- Nacisnąć przycisk umieszczony na uchwycie plastikowym (4).
- Wyciągnąć pręt metalowy poza przycisk (5).
- Powtórzyć te same czynności w odniesieniu do wszystkich czterech narożników gondoli głębokiej.
- Ułożyć pręty metalowe na dnie i złożyć gondolę głęboką (5).

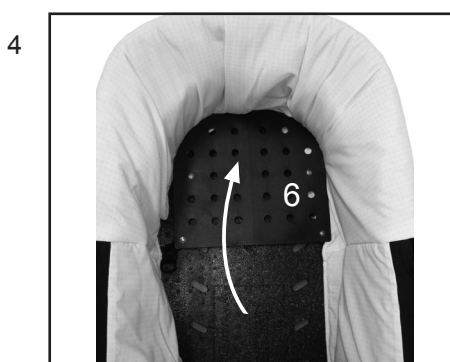

- Tylne oparcie gondoli (9) należy to przemieścić do pozycji maksymalnie wychylonej. (Dostępne tylko w niektórych modelach)

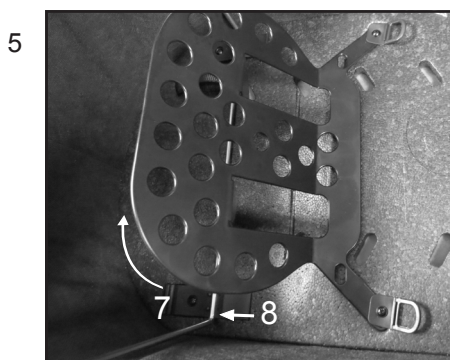

Regulacja kąta pochylenia oparcia tylnego (Dostępne tylko w niektórych modelach)

- Podnieść oparcie (10), popchnąć plastikowe nóżki (11) w taki sposób, aby oparły się na metalowych wspornikach.

Montaż i użytkowanie gondoli głębokiej



- Włożyć materacyk (9).

OSTRZEŻENIE

- Wewnątrz gondoli głębokiej nie wolno umieszczać żadnych dodatkowych materacyków. Należy wykorzystywać tylko i wyłącznie oryginalny materacyk Emmaljunga, który został dostarczony przy zakupie produktu.



Zdejmowanie tkaniny budki

- Odepnij suwak (10) i zdejmij tkaninę budki



Mocowanie budki

- Przypnij rzepami do przedniej części gondoli (11).

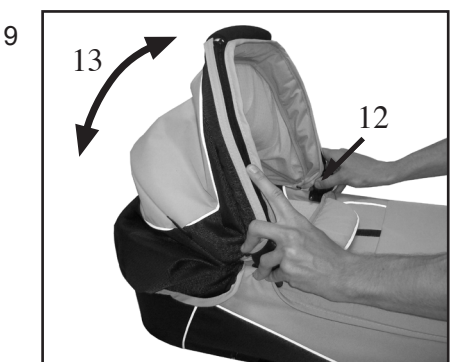

Regulacja ustawienia budki

- Nacisnąć obydwie przyciski (12) umieszczone po wewnętrznej stronie gondoli głębokiej, a następnie wyregulować ustawienie budki (13).

WAŻNA INFORMACJA

- Nie wolno podnosić gondoli głębokiej po zamocowaniu jej do stelaża.



Mocowanie gondoli głębokiej na stelażu

- Włączyć hamulec postojowy. Unieść gondolę głęboką za uchwyt do podnoszenia i wsunąć zamocowania systemu mocującego Easy Fix w okucia (14) umieszczone po obu stronach stelaża, aż zablokują się na swoim miejscu.

OSTRZEŻENIE

- Upewnić się, czy gondola głęboka została zablokowana po obu stronach.

Montaż i użytkowanie gondoli głębokiej



Zdejmowanie gondolki.

- Włączcie hamulec w podwoziu.
- Naciśnijcie przycisk i pociągnijcie za uchwyt (15). Zdejmijcie gondolkę (16). W zależności od położenia dziecka można zdjąć gondolkę trzymając za rączkę w jednej z dwóch pozycji jak na obrazkach 12 i 13. Jest to bardzo ważne, nigdy nie zdejmujcie gondolki z podwozia jeśli rączka znajduje się w jakimkolwiek innym położeniu jak te dwa.



OSTRZEŻENIE

- Zawsze przenoście gondolkę trzymając za rączkę (17) jak pokazano na obrazkach 12 i 13 w zależności od położenia dziecka.
- Bardzo ważne aby przenosić gondolkę trzymając za rączkę tylko w jednej z tych dwóch jej pozycji .



OSTRZEŻENIE

- Nie wolno stawiać gondoli głębokiej w pobliżu schodów, na blatach stołów lub w innych miejscach, z których mogłaby spaść.
- Nie wolno używać gondoli głębokiej jako kołyski poza domem lub na nierównych powierzchniach.
- Nie wolno używać gondoli głębokiej jako zwykłego łóżeczka dla dziecka.

Pielęgnacja i konserwacja

Ogólne wskazówki dotyczące pielęgnacji i konserwacji

- Nie należy wystawiać wózka na nadmierne działanie światła słonecznego.
- W przypadku opadów deszczu lub śniegu należy zawsze używać osłony przeciwdeszczowej.
- Nie wolno przechowywać wózka w zimnych i/lub wilgotnych pomieszczeniach. Aby nie dopuścić do rozwoju pleśni należy po użytkowaniu wózka całkowicie go wysuszyć w temperaturze pokojowej.
- Jeżeli stelaż wózka zmoknie, należy go starannie wytrzeć do sucha. Przed odstawieniem wózka w celu przechowania należy sprawdzić, czy jest całkowicie suchy.
- Po użytkowaniu wózka w okolicach nadmorskich albo na chodnikach lub drogach posypanych solą, wózek należy spłukać i wytrzeć do sucha.
- Zachować ostrożność podczas transportu i przechowywania stelaża. Powierzchnia stelaża jest delikatna. Rysy na powierzchni stelaża powstałe po zakupie nie stanowią powodu do reklamacji.

Przeglądy rutynowe

- Należy regularnie czyścić stelaż i elementy metalowe, wycierać do sucha i smarować wszystkie połączenia stelaża. Jeżeli korzysta się z wózka zimą, należy go czyścić przynajmniej jeden raz w tygodniu. Brak konserwacji może doprowadzić do korozji. Gdyby na powierzchni pojawiła się korozja, co jest możliwe, należy ją usunąć za pomocą wosku samochodowego. (Nie wolno stosować środków do usuwania korozji na koła).
- Zaleca się smarowanie osi kół i mechanizmu zawieszenia co trzy miesiące (przed smarowaniem należy oczyścić osie ściereczką). Do smarowania osi można stosować wazelinę techniczną lub olej samochodowy.

Należy regularnie sprawdzać, czy:

- wszystkie elementy blokujące stelaża funkcjonują prawidłowo.
- wszystkie nity, nakrętki i śruby są mocno dokręcone oraz czy nie są złamane lub uszkodzone.
- żadne elementy plastikowe nie są popękane lub złamane.
- łożyska kół są w dobrym stanie.
- oba rzepy są dobrze zamocowane wokół plastikowego paska na oparciu/siedzisku
- wszystkie taśmy elastyczne są w dobrym stanie.
- drugorzędna blokada zabezpieczająca jest w stanie nienaruszonym i może się swobodnie poruszać.
- hamulec działa prawidłowo i wieńce zębate hamulców są w stanie nienaruszonym.
- ciśnienie w oponach jest prawidłowe (dotyczy wyłącznie opon pneumatycznych) (patrz oznakowanie na oponach: 28 P.S.I. = 1,8 bar; 35 PSI = 2,5 bar)
- Należy regularnie sprawdzać uchwyt do podnoszenia i spód gondoli głębokiej/nosidełka pod kątem ewentualnych uszkodzeń i zużycia.

PROSIMY ZWRÓCIĆ UWAGĘ, ŻE

- W razie wystąpienia potrzeby naprawy serwisowej z zastosowaniem oryginalnych części zamiennych lub innych problemów technicznych wymagających fachowej porady, należy zawsze skontaktować się ze sprzedawcą, u którego dokonali Państwo zakupu produktu Emmaljunga.
- Wybrany przez Państwa produkt spełnia przepisy dotyczące gwarancji, które obowiązują od dnia 1 lipca 2002 roku (SFS 2002:587). Macie Państwo prawo żądać podania tych informacji przy zakupie wózka u sprzedawcy.

OSTRZEŻENIE

- Styczność opon z podłogami PCV i innymi materiałami z tworzyw sztucznych może prowadzić do odbarwienia wspomnianych powierzchni. Podczas przechowywania wózka na delikatnych powierzchniach należy zawsze używać osłon na koła.



- Hamulec postojowy składa się z elementów ruchomych i w celu prawidłowego działania wymaga regularnej konserwacji.
- Aby zapewnić skuteczne działanie hamulca postojowego, należy zawsze sprawdzić, czy jest dobrze nasmarowany. Należy bezzwłocznie usuwać wszelki piasek, śnieg, lód i zabrudzenia ze wszystkich elementów ruchomego mechanizmu hamulca postojowego.



- Przynajmniej raz w miesiącu należy smarować hamulec postojowy, osie kół i sworznie hamulcowe po obu stronach wózka smarem silikonowym lub olejowym. W podobnych odstępach czasu należy smarować mechanizm zwalnający kół wózka.
- W przypadku użytkowania wózka Emmaljunga na piaszczystych plażach lub w warunkach, w których jest narażony na silne zabrudzenie lub wilgoć, należy szczególnie zadbać o hamulec postojowy i w razie potrzeby przeprowadzać konserwację mechanizmu hamulca postojowego i kół w podany powyżej sposób..

Pielęgnacja i konserwacja

Wskazówki dotyczące prania

- **Budka:**
Budkę należy zdjąć i rozłożyć. Wnętrze budki (podszewkę) spłukać letnią wodą. Jako detergentu należy użyć łagodnego mydła w płynie. Dokładnie wyprać. Budkę należy suszyć bez wyżymania w stanie rozłożonym.
- **Poszycie i 5-punktowe szelki bezpieczeństwa:**
Zdjąć poszycie ze stelaża i wyjąć z poszycia siedziska drewnianą płytę siedziska. Siedzisko należy wyprać ręcznie w letniej wodzie. Jako detergentu należy użyć mydła w płynie. Dokładnie wyprać. Poszycie należy suszyć bez wyżymania. Pasy nylonowe oraz elementy plastikowe należy przetrzeć wilgotną ściereczką. Nie prać ręcznie. Przed ponownym założeniem szelek bezpieczeństwa należy się upewnić, że są całkowicie suche.
- **Poszycie pałąka przedniego:**
Zdjąć poszycie z pałąka przedniego. Wyprać ręcznie w letniej wodzie. Jako detergentu do czyszczenia zewnętrznej powierzchni poszycia należy użyć łagodnego mydła w płynie. Szczególnie delikatnie należy postępować z materiałem wewnętrznym wykonanym z włókniyny. Suszyć bez wyżymania.
- **Gondola głęboka:**
Zdjąć budkę i wyjąć materacyk. Przetrzeć poszycie zewnętrzne i włókninę wewnętrzną wilgotną ściereczką. Nie prać ręcznie. Gondolę należy suszyć w stanie rozłożonym. Drewnianą płytę dolną należy chronić przed kontaktem z wodą.

Informacje ogólne

- Prasowanie: Jeżeli jakkolwiek element poszycia wymaga prasowania, należy podczas prasowania zawsze włożyć ściereczkę ze 100% bawełny pomiędzy poszycie a żelazko, aby chronić powierzchnię poszycia. Prasować poszycie zewnętrzne (100% poliestru) i poszycie wewnętrzne ciepłym żelazkiem (110 °C).
- Przed ponownym złożeniem poszczególnych części należy upewnić się, że wszystkie są całkowicie suche. Sprawdzić krawędzie i szwy na poszyciu siedziska i na kieszeni oparcia.
- Po praniu można zaimpregnować poszycie zewnętrzne. Należy to zrobić przed ponownym montażem wózka.

OSTRZEŻENIE

- Co najmniej przez 24 godziny po zaimpregnowaniu wózka nie wolno wkładać do niego dziecka/dzieci.

Ponowny montaż po umyciu/wypraniu wózka

OSTRZEŻENIE

- Należy sprawdzić, czy wszystkie elementy zostały prawidłowo złożone, zgodnie z zaleceniami niniejszej instrukcji.
- Przed ponownym montażem i użytkowaniem należy sprawdzić, czy płyta siedziska znajduje się w prawidłowym położeniu.

WAŻNA INFORMACJA

Porady dotyczące czyszczenia poszycia ze skóry ekologicznej

- Poszycia ze skóry ekologicznej nie wolno prać według powyższych wskazówek. Poszycie ze skóry ekologicznej można czyścić wyłącznie przy użyciu odrobiny bezbarwnego detergentu do mycia naczyń, po czym wytrzeć wilgotną ściereczką. Suszyć w temperaturze pokojowej.

Dokumentacja serwisowa

Państwa wózek dziecięcy wymaga wykonywania regularnych zabiegów pielęgnacyjnych i konserwacyjnych. W celu jak najlepszego wyciągnięcia korzyści z produktu, utrzymania jego wysokiej jakości oraz zminimalizowania skutków naturalnego zużycia, zalecamy, aby produkt był regularnie serwisowany, z zachowaniem sugerowanych odstępów czasu. W celu wykonania przeglądu serwisowego zalecamy oddanie wózka do autoryzowanego dystrybutora produktów Emmaljunga. Po wykonaniu każdego przeglądu serwisowego, nasza firma otrzymuje raport wskazujący, jakie elementy zostały poddane inspekcji i kontroli wraz z informacją na temat daty przeprowadzonego przeglądu. Zanim wózek opuści fabrykę zostaje on poddany regularnym inspekcjom i testom. Przed przekazaniem wózka użytkownikowi przeprowadzany jest dodatkowy przegląd, potwierdzający, że spełnione zostały wszystkie wymagania w zakresie bezpieczeństwa i jakości. Dodatkowo w stosunku do przeglądów wykonywanych przez autoryzowanego dystrybutora jest rzeczą bardzo ważną, aby użytkownik również samodzielnie przeprowadzał czynności kontrolne i konserwacyjne przy produkcie. Więcej informacji na ten temat mogą Państwo znaleźć w rozdziale instrukcji poświęconym pielęgnacji i konserwacji produktu.

Numer podwozia

Przegląd zerowy – kontrola przy dostawie	<input type="checkbox"/>
0 _____ Data, pieczętka, nazwisko klienta, podpis	
Przegląd po 6 miesiącach	<input type="checkbox"/>
6 _____ Data, pieczętka, nazwisko klienta, podpis	
Przegląd po 12 miesiącach	<input type="checkbox"/>
12 _____ Data, pieczętka, nazwisko klienta, podpis	
Przegląd po 24 miesiącach	<input type="checkbox"/>
24 _____ Data, pieczętka, nazwisko klienta, podpis	
Przegląd po 36 miesiącach	<input type="checkbox"/>
36 _____ Data, pieczętka, nazwisko klienta, podpis	

Kontrola przy dostawie

1. Prosimy sprawdzić liczbę dostarczonych sztuk następujących pozycji.

Stelaż Viking

- 1 składany stelaż z koszem
- 2 koła 250 mm
- 2 Koła skrętne
- 1 instrukcja obsługi

Siedzisko spacerowe Viking

- 1 siedzisko spacerowe z 5-punktowymi szelkami bezpieczeństwa
- 1 zestaw podkładek wyściełających pod pasy naramienne szelek bezpieczeństwa
- 1 budka
- 1 pokrowiec na siedzisko
- 1 pokrowiec na pałąk przedni

Gondola głęboka Viking

- 1 gondola głęboka
- 1 poszycie budki
- 1 ocieplacz
- 1 materacyk

2. Sprawdzenie funkcjonowania podwozia.

Rozłożyć podwozie.

- Sprawdzić funkcjonowanie blokad podwozia po obu stronach wózka.
- Skontrolować poprawność funkcjonowania zaczepu bezpieczeństwa / przycisków zabezpieczających poprzez złożenie wózka i sprawdzenie czy zaczep bezpieczeństwa / przyciski zabezpieczające uaktywniają się i uniemożliwiają przypadkowe złożenie się wózka.
- Sprawdzić, czy siedzisko / gondola głęboka zatrzasnęły się w podwoziu w sposób pewny i czy są zablokowane z obu stron wózka.
- Sprawdzić poprawność funkcjonowania szelek bezpieczeństwa w wózku poprzez zapięcie i ponowne ich rozpięcie.
- Sprawdzić poprawność funkcjonowania regulacji wysokości rączki wózka za pomocą przestawienia jej w górę i w dół. Rączka powinna się zablokować w każdej pozycji w sposób pewny.
- Skontrolować poprawność działania regulowanego zawieszenia Emmaljunga Adjustable Comfort System poprzez sprawdzenie, czy może ono zostać zabezpieczone w każdej z trzech pozycji roboczych po obu stronach wózka.
- Sprawdzić poprawność funkcjonowania oparcia tylnego poprzez przestawienie go i zabezpieczenie w każdej z jego czterech pozycji roboczych.
- Sprawdzić poprawność funkcjonowania podnóżka poprzez przestawienie go i zabezpieczenie w każdej z jego dwóch pozycji roboczych.

3. Koła i hamulce

- Przesmarować czopy osi.
- Następnie należy założyć koła i sprawdzić, czy zatraskują się one we właściwej pozycji.
- Sprawdzić, czy hamulec postojowy po włączeniu działa na oba koła tylne.

4. Ogólna inspekcja produktu

- Sprawdzić, czy wszystkie nity, śruby i nakrętki są dobrze zamocowane.
- Sprawdzić, czy wszystkie zatraski i zamki błyskawiczne pokrowców siedziska i kosza na zakupy są prawidłowo umocowane i czy dobrze trzymają.
- Sprawdzić, czy w obrębie podwozia, pokrowca siedziska, kosza na zakupy oraz kół nie występują żadne dostrzegalne odstępstwa od normy.

Protokół serwisowy

Przeglą	6	12	24	36
	miesięczny	miesięczny	miesięczny	miesięczny
Poprawność funkcjonowania podwozia/siedziska spacerowego/gondoli głębokiej				
Sprawdzić funkcjonowanie blokad podwozia po obu stronach wózka.	<input type="checkbox"/>	<input type="checkbox"/>	<input type="checkbox"/>	<input type="checkbox"/>
Skontrolować poprawność funkcjonowania zaczepu bezpieczeństwa / przycisków zabezpieczających poprzez złożenie wózka i sprawdzenie czy zaczep bezpieczeństwa / przyciski zabezpieczające uaktywniają się i uniemożliwiają przypadkowe złożenie się wózka.	<input type="checkbox"/>	<input type="checkbox"/>	<input type="checkbox"/>	<input type="checkbox"/>
Sprawdzić, czy siedzisko / gondola głęboka zatrzasnęły się w podwoziu w sposób pewny i czy są zablokowane z obu stron wózka.	<input type="checkbox"/>	<input type="checkbox"/>	<input type="checkbox"/>	<input type="checkbox"/>
Sprawdzić poprawność funkcjonowania szelek bezpieczeństwa w wózku poprzez zapięcie i ponowne ich rozpięcie.	<input type="checkbox"/>	<input type="checkbox"/>	<input type="checkbox"/>	<input type="checkbox"/>
Sprawdzić poprawność funkcji regulacji wysokości rączki wózka za pomocą przestawienia jej w górę i w dół. Rączka powinna się zablokować w każdej pozycji w sposób pewny.	<input type="checkbox"/>	<input type="checkbox"/>	<input type="checkbox"/>	<input type="checkbox"/>
Skontrolować poprawność działania regulowanego zawieszenia Emmaljunga Adjustable Comfort System poprzez sprawdzenie, czy może ono zostać zabezpieczone w każdej z trzech pozycji roboczych po obu stronach wózka.	<input type="checkbox"/>	<input type="checkbox"/>	<input type="checkbox"/>	<input type="checkbox"/>
Sprawdzić poprawność funkcjonowania oparcia tylnego poprzez przestawienie go i zabezpieczenie w każdej z jego czterech pozycji roboczych.	<input type="checkbox"/>	<input type="checkbox"/>	<input type="checkbox"/>	<input type="checkbox"/>
Sprawdzić poprawność funkcjonowania podnóżka poprzez przestawienie go i zabezpieczenie w każdej z jego dwóch pozycji roboczych.	<input type="checkbox"/>	<input type="checkbox"/>	<input type="checkbox"/>	<input type="checkbox"/>
Koła i hamulce				
Sprawdzić czy koła dają się zdjąć, a następnie założyć ponownie i zablokować na czopach osi.	<input type="checkbox"/>	<input type="checkbox"/>	<input type="checkbox"/>	<input type="checkbox"/>
Sprawdzić, czy hamulce działają na oba koła tylne.	<input type="checkbox"/>	<input type="checkbox"/>	<input type="checkbox"/>	<input type="checkbox"/>
Kontrola wzrokowa				
Sprawdzić, czy wszystkie połączenia nitowane i gwintowe są prawidłowo zaciśnięte.	<input type="checkbox"/>	<input type="checkbox"/>	<input type="checkbox"/>	<input type="checkbox"/>
Sprawdzić, czy wszystkie zatrzaski i zamki błyskawiczne są nieuszkodzone i czy dobrze trzymają.	<input type="checkbox"/>	<input type="checkbox"/>	<input type="checkbox"/>	<input type="checkbox"/>
Sprawdzić czy w obrębie podwozia, pokrowca siedziska, kosza na zakupy oraz kół nie występują żadne dostrzegalne odstępstwa od normy.	<input type="checkbox"/>	<input type="checkbox"/>	<input type="checkbox"/>	<input type="checkbox"/>
Smarowanie				
Oczyścić i przesmarować piasty kół, czopy osi, zamki blokad podwozia, podnóżka i zaczepu bezpieczeństwa.	<input type="checkbox"/>	<input type="checkbox"/>	<input type="checkbox"/>	<input type="checkbox"/>

Inne uwagi (dalsze regulacje oraz informacje na temat elementów wymienionych)

Emmaljunga

Polski

Obsah balení

Obsah balení	226
Originální příslušenství Emmaljunga	226
Důležité bezpečnostní informace	227-230
Montáž a používání podvozku	231-233
Montáž a používání sedačky sportáku	234-238
Montáž a používání přenosné korbičky	239-241
Péče a údržba	242-243
Servisní dokumentace.....	244
Kontrola dodávky.....	245
Servisní protokol.....	246

Viking složený podvozek

- 1 složený podvozek s košíkem
- 2 kolečka 250 mm
- 2 otočná kolečka
- 1 návod k obsluze

Viking sedačka sportáku

- 1 sedačka sportáku s 5bodovými kšíry
- 1 sada ramenních vložek pro kšíry
- 1 stříška
- 1 látka sedačky sportáku
- 1 kryt madla

Viking přenosná korbička

- 1 přenosná korbička
- 1 látka stříšky
- 1 přikrývka
- 1 matrace

Originální příslušenství Emmaljunga

Pro zajištění maximální bezpečnosti a pohodlí používejte originální příslušenství Emmaljunga. Informace o vhodném příslušenství naleznete v naší brožuře nebo u libovolného autorizovaného prodejce.

Důležité bezpečnostní informace

Před použitím si pečlivě přečtěte tyto pokyny a uschovejte si je pro budoucí potřebu. Pokud se nebudete držet těchto pokynů, můžete ohrozit bezpečnost vašeho dítěte.

Důležité – Uschovejte si tyto pokyny pro budoucí potřebu.

Upozornění! Tento návod obsahuje pokyny pro podvozek, sedačku sportáku a dětský koš. Proto je velmi důležité si jej pečlivě pročíst, když si budete chtít později dokoupit další příslušenství (sedačku sportáku nebo dětský koš).

- VAROVÁNÍ** Nikdy nenechávejte dítě bez dozoru.
- VAROVÁNÍ** Před používáním ověřte, že jsou zajištěna všechna zajišťovací zařízení.
- VAROVÁNÍ** Abyste předešli zraněním, zajištěte, aby bylo dítě při vyklápění a sklápění tohoto výrobku mimo jeho dosah.
- VAROVÁNÍ** Nenechávejte děti si s tímto výrobkem hrát.
- VAROVÁNÍ** Jakmile se dítě dokáže samo posadit, používejte kšíry.
- VAROVÁNÍ** Sedačka sportáku není vhodná pro děti mladší 6 měsíců.
- VAROVÁNÍ** Vždy používejte upevňovací systém.
- VAROVÁNÍ** Před použitím zkontrolujte, že jsou upevňovací prvky korbíčky nebo sedačky sportáku či autošedačky správně zajištěny.
- VAROVÁNÍ** Tento výrobek není vhodný pro běhání ani bruslení.

Varovné věty v souladu s normou EN 1888-1:2018, EN1888-2:2018.

- VAROVÁNÍ** Odpovědnost za bezpečnost dítěte nesete vy. Děti musí mít neustále kšíry a nesmí nikdy zůstat bez dozoru. Během seřizování musí být dítě mimo dosah pohyblivých částí. Tento výrobek vyžaduje pravidelnou údržbu ze strany uživatele. Přetěžování, nesprávné skládání a používání neschváleného příslušenství může tento výrobek poškodit nebo rozbít. Přečtěte si pokyny.

- VAROVÁNÍ** Dodržujte pokyny výrobce.
- VAROVÁNÍ** Při každém parkování sportáku použijte vždy všechny brzdy.
- VAROVÁNÍ** Nenechávejte děti bez dozoru.
- VAROVÁNÍ** Ve sportáku nepřevázejte žádné další děti ani zavazadla.
- VAROVÁNÍ** V případě úprav nastavení sportáku zajištěte, aby byly děti mimo dosah pohyblivých částí, jinak hrozí nebezpečí úrazu.

Důležité bezpečnostní informace

Předejítí úrazu či usmrcení:

VAROVÁNÍ Pokud kočárek/sport'ák stojí, vždy použijte brzdy.

VAROVÁNÍ Nenechávejte děti bez dozoru.

VAROVÁNÍ Vždy dítě zajistěte pomocí kšír.

VAROVÁNÍ V kočárku/sport'áku nepřevážíte žádné další děti ani zavazadla.

VAROVÁNÍ V případě úprav nastavení kočárku/sport'áku zajistěte, aby byly děti mimo dosah pohyblivých částí.

VAROVÁNÍ Pokud se nepoužívají, odpojte ramenní popruhy z popruhů okolo pasu nebo přezky.

VAROVÁNÍ Jakmile se dítě samo dokáže posadit, nepoužívejte tento dětský koš.

VAROVÁNÍ Nepoužívejte ani neparkujte výrobek v blízkosti otevřeného ohně ani jiných zdrojů tepla, jako jsou například radiátory.

VAROVÁNÍ Vždy, když je to možné, se vyhýbejte schodištím, schodům a jezdícím schodům. Na jezdících schodech vždy stůjte pod sport'ákem.

DŮLEŽITÉ – Před použitím si přečtěte pozorně návod a uschovejte pro pozdější nahlédnutí.

VAROVÁNÍ Tento výrobek je vhodný jen pro dítě, které si neumí samo sednout

VAROVÁNÍ Používejte pouze na pevném, vodorovném a suchém povrchu

VAROVÁNÍ Nenechávejte další děti hrát si bez dozoru v blízkosti přenosného lůžka

VAROVÁNÍ Nepoužívejte, jestliže je některá z částí přenosného lůžka zlomená, natržená nebo chybí

VAROVÁNÍ Používejte pouze náhradní díly dodávané a schválené výrobcem.

VAROVÁNÍ Uvědomte si nebezpečí plynoucí z otevřeného ohně a dalších zdrojů vysokého tepla, např. elektrické či plynové topidly apod., v blízkosti přenosné korbice.

VAROVÁNÍ Madla vespod dětského koše je nutné pravidelně kontrolovat ohledně známek poškození a opotřebení.

VAROVÁNÍ Před přenášením nebo zvedáním hluboké korby, se ujistěte, že opěrka zad je v rovné poloze.

VAROVÁNÍ Pokud používáte hlubokou korbici, vždy ujistěte se, že hlava dítěte není níže než tělo dítěte.

VAROVÁNÍ Nepřidávejte další matraci na matraci, která

Důležité bezpečnostní informace

- VAROVÁNÍ** je poskytována.
VAROVÁNÍ Před přenášením hluboké korby se ujistěte, že rukojeť je v poloze pro přenášení.
VAROVÁNÍ Nenechávejte ohebná držadla na přenášení uvnitř přenosného lůžka.

Varovné věty v souladu s normou EN 1466:2014, dětský koš.

- VAROVÁNÍ** Příslušenství a náhradní díly, které nejsou schváleny výrobcem, nesmí být používány.
VAROVÁNÍ Ponechání dítěte bez dozoru může být nebezpečné.
VAROVÁNÍ Veškerá zátěž připnutá na rukojeť má vliv na stabilitu kočárku / golfových holí.
VAROVÁNÍ Vždy používejte popruh přes rozkrok spolu s popruhem přes pás.
VAROVÁNÍ Nikdy netahejte kočárek s předními otočnými koly za vámi. Kočárek by mohl sám zatočit a to by mohlo vést k bezpečnostnímu riziku, pokud nejste opatrní a pozorní.
VAROVÁNÍ Tento výrobek je navržen a zkonstruován v souladu s normou EN1888/EN1466. Ten to výrobek nesmí být používán jako prostředek pro léčbu. Pokud vaše dítě vyžaduje zvláštní lékařskou péči týkající se přepravy, poradte se s lékařem.
VAROVÁNÍ Tento výrobek neupravujte, mohlo by to ohrozit bezpečnost vašeho dítěte. Výrobce NENÍ odpovědný za žádné úpravy tohoto výrobku.
VAROVÁNÍ Nepoužívejte tento výrobek za silného větru a v bouřce.
VAROVÁNÍ Vezměte na vědomí, že na vlakových a podzemních nádražích může docházet k náhlým vysokým výkyvům tlaku vzduchu (vítr či podtlak). Nikdy neumíst'ujte tento výrobek blízko žádných kolejí, aniž byste jej nedrželi oběma rukama za rukojeť, protože samotná brzda nemusí stačit na udržení sport'áku na bezpečném místě.
VAROVÁNÍ Nepřecházejte koleje, pokud se dítě nachází ve sport'áku nebo v korbičce. Mohlo by dojít k uviznutí kol!
VAROVÁNÍ Při přepravě v prostředcích hromadné dopravy (autobus, metro, vlak apod.) nestačí používat pouze parkovací brzdu kočárku. Kočárek může být vystaven podmínkám (nárazové brždění, zatáčení, hrboly na silnici, zrychlení apod.), pro které nebyl testován v rámci platné normy EN1888 pro kočárky. Dodržujte doporučení a pokyny týkající

Důležité bezpečnostní informace

- se bezpečnosti zajištění kočárku během přepravy v prostředcích hromadné dopravy, které jsou povinni poskytnout přepravci.**
- VAROVÁNÍ** Udržujte mimo dosah ohně.
- VAROVÁNÍ** Pneumatiky obsahují regulované množství PAH polyaromatických uhlovodíků. Zacházejte s pneumatikami s péčí a přenechte pouze na profesionálech opravu nebo výměnu penumatik nebo duší. Nikdy nedovolte dětem hrát si s kočárkem nebo pneumatikami.
- VAROVÁNÍ** Uchovávejte kočárek mimo dosah dětí, když jej nepoužíváte.

- Odpovědnost za bezpečnost dítěte nesete vy.
- Toto vozidlo je vhodné pouze pro přepravu jednoho (1) dítěte maximální hmotností 15 kg nebo do 4 let podle toho, co nastane dříve. Kočárek používejte pouze pro tolik dětí, pro kolik je určen.
- Sedačka sportáku není vhodná pro děti mladší 6 měsíců. Sedačku sportáku nepoužívejte, dokud se nebude vaše dítě umět samo posadit.
- Přenosnou korbičku / korbičku (příslušenství) lze používat pouze pro přepravu jednoho dítěte ve věku od 0 do 6 měsíců. Tento výrobek je vhodný pro děti, které se samy neposadí, nepřevalí a nedokáží se postavit na ruce a kolena. Maximální hmotnost dítěte: 9 kg.
- Podvozek Viking používejte pouze s přenosnou korbičkou Viking nebo sedačkou sportáku Viking.
- Dodržujte pokyny týkající se péče a údržby.
- Bezpečnostní opatření a pokyny uvedené v tomto návodu nemohou pokrýt všechny podmínky a nepředvídatelné situace, které mohou nastat. Je nutné respektovat, že zdravý rozum, opatrnost a dohled jsou faktory, které nelze zahrnout do tohoto výrobku. Tyto faktory musí zajistit osoby, které se o kočárek starají a používají jej.
- Je důležité, aby těmto pokynům porozuměl a dodržoval je každý, kdo používá kočárek a jeho příslušenství. Vždy informujte a poučte každou osobu, která bude používat tento kočárek a příslušenství, jak jej používat, a to i ty osoby, které jej budou používat jen krátkou dobu.
- Maximální hmotnost jednoho dítěte používajícího přídatné stupátko kočárku je 20 kg.
- Vždy na kočárku používejte pouze jedno příslušenství, např. stupátko nebo adaptér pro autosedačku.
- Neumisťujte předměty na stříšku. Nikdy nepoužívejte kočárek bez stříšky.
- Pokud vám není některá část tohoto návodu jasná nebo vyžaduje další vysvětlení, obraťte se na autorizovaného prodejce kočárků Emmaljunga, který vám pomůže.
- Kočárek je určen pouze pro přepravu. Kočárek nikdy nepoužívejte namísto dětské postýlky.
- Nikdy nenechávejte dítě v kočárku bez zabrzděné brzdy.
- Při dávání dítěte do kočárku či jeho vyndávání z kočárku musí být kočárek zabrzděn.
- Nikdy neparkujte kočárek na kopci či nerovném povrchu.
- Nestoupejte ani nesedejte na nožní opěrku. Nožní opěrka smí být používána pouze pro podepření nohou a chodidel jednoho (1) dítěte. Jakékoliv jiné použití může vést k vážnému zranění osob. Maximální zatížení nožní opěrky činí 3 kg.
- Výrobek nikdy nepoužívejte, pokud je nějaký díl vadný nebo poškozený.
- Před použitím ověřte, že jsou všechny zipy a patentky řádně zapnuty.
- Před skládáním kočárku vždy vyndejte dítě.
- Do dětského koše nekládejte žádné další matrace. Používejte pouze originální matraci Emmaljunga, která je součástí výrobku.
- Přetěžování, nesprávné skládání a používání neschváleného příslušenství může způsobit poranění dětí a poškození kočárku.
- Veškerá zátěž umístěná na kočárek (např. na rukojeť, opěrku zad či na strany kočárku) má vliv na stabilitu kočárku. Nepoužívejte neschválené příslušenství.
- Nákupní košík má maximální nosnost 5 kg. Těžší předměty vždy pokládejte doprostřed košíku. Kočárek může být nestabilní, pokud je váha v kočárku rozložena nerovnoměrně.
- Používejte pouze originální náhradní díly dodané společností Emmaljunga.
- Předměty v nákupním košíku nesmí vyčnívat do stran, mohly by se zachytit do kol.
- Je zakázáno používat sedačku sportáku či přenosnou korbičku jako autosedačku.
- Vnější délka a šířka dětského koše Viking je 795 mm / 360 mm.
- Pokud potřebujete identifikovat tento výrobek, na podvozku / korbičce / dětském koši je nálepka s názvem modelu a sériovým číslem.
- Použití autosedačky spolu s podvozkem nenahrazuje postýlku ani postel. Pokud má jít vaše dítě spát, mělo by spát v posteli nebo na jiném vhodném místě, např. v kolébce.

Montáž a používání podvozku

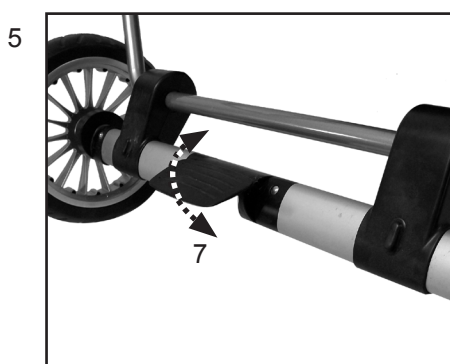
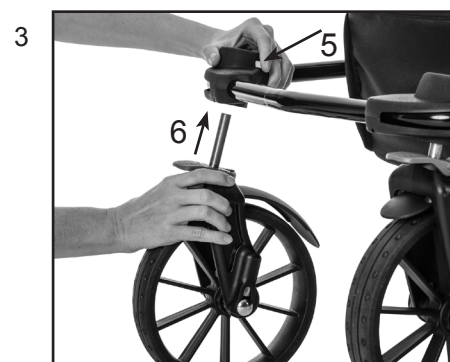
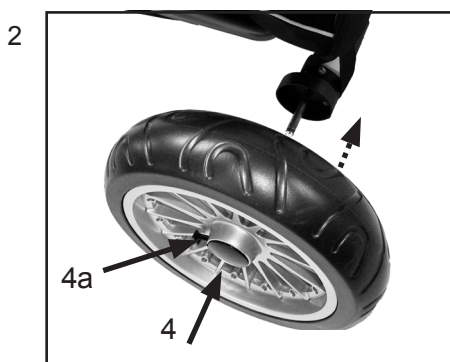
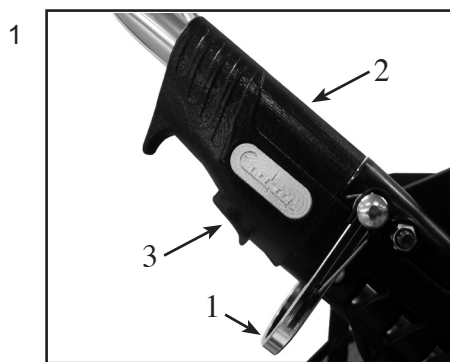

Viking v. 3.0

VAROVÁNÍ

Při sestavování kočárku držte děti mimo dosah pohyblivých částí, jinak hrozí nebezpečí zranění.

Rozložení podvozku

- Aplikujte brzdou kočárku. Chcete-li rozložit podvozek, zatáhněte za rukojeť nahoru a při tom držte bok podvozku dole.

VAROVÁNÍ

- Vždy ověřte, že jsou hlavní zajišťovací zařízení (2) a tlačítko (3) na obou stranách zacvaknutá v zajištěné poloze.
- Zajišťovací západka (1) (sekundární zajišťovací prvek) je aktivována, aby nemohlo dojít k neúmyslnému složení, pokud nebudou upevňovací prvky podvozku zajištěny ve správné poloze.
- Před používáním kočárku ověřte, že jsou oba upevňovací prvky podvozku v zajištěné poloze.

Montáž koleček

- Odstraňte plastové krytky z os. Uschovejte je pro budoucí potřebu.
- Uvolněte brzdou zatažením za brzdový pedál nahoru s vyvinutím minimální síly nohou.
- Stiskněte uvolňovací tlačítko náboje (4 nebo 4a) a nasuňte kolečko co nejdále na osu. Uvolněte tlačítko a zatáhněte za kolečko směrem k sobě, až zacvakne. Tento postup proveďte u obou zadních koleček. Ověřte, že jsou kolečka řádně nasazena a nelze je stáhnout z osy.

DŮLEŽITÉ

- Kolečka jsou promazaná a mohou zanechávat šmouhy na látce. Pro ochranu podlah používejte v interiérech kryty koleček.
- Nebezpečí udušení. Nenechte děti, aby si hrály s plastovými kryty nebo s nimi jinak manipulovaly.

Upevnění předních kol k podvozku. (Pouze pro podvozek s odnímatelnými předními koly.)

- Stiskněte tlačítko (5) a zatlačte přední kolo (6).
- Důležité. Před použitím se ujistěte, že jsou přední kola správně upevněna k podvozku.

- řipevněte nákupní košík k podvozku podle přiložených pokynů.

Aktivace parkovací brzdy

- Aktivujte parkovací brzdou nohou zašlápnutím brzdového pedálu (7) zcela dolů.
- Parkovací brzdou deaktivujete zvednutím pedálu nohou.

VAROVÁNÍ

- Nikdy neopouštějte výrobek nezabrzdný.
- Při dávání dítěte do kočárku/sportáku či jeho vyndávání z kočárku/sportáku musí být kočárek/sporták zabrzdný.
- Neparkujte jej směrem do svahu či ze svahu.
- Ověřte, že zuby řádně zapadly do obou zadních koleček.
- Ověřte, že čep brzdou zapadl u zaparkovaného výrobku do zubů.

Montáž a používání podvozku

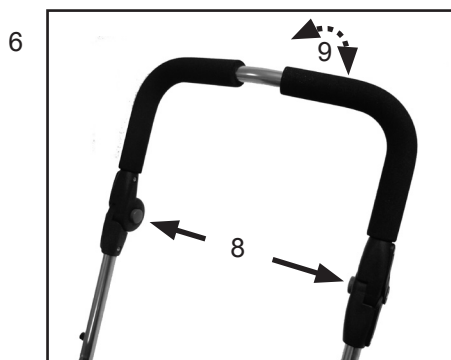

Seřízení výšky rukojeti

- Výšku rukojeti seřídíte stisknutím šedých tlačítek na vnitřní straně (8). Tlačítka držte během seřizování rukojeti stisknutá a uveďte ji do požadované polohy (9).

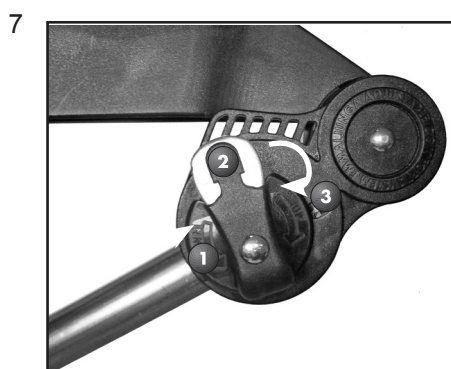

Nastavitelný systém pro pohodlí Emmaljunga

- Pro co nejvyšší pohodlí dítěte můžete upravit úhel naklonění korbičky / sedačky sportřáku.

Používání nastavitelného systému pro pohodlí

- Nastavitelný systém pro pohodlí na podvozku umožňuje upravit úhel naklonění korbičky / sedačky sportřáku.
- Úhel lze nastavit do tří různých poloh.

1. Nízké
2. Střední
3. Vysoké

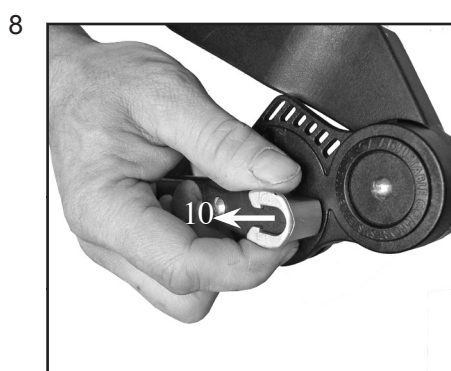

VAROVÁNÍ

- Před nastavováním úhlu vyndejte dítě z kočárku.

Důležité

- Seřídte naklonění, když je podvozek sklopený, abyste předešli zbytečnému opotřebenému mechanismu.
- Seřídte úhel vytažením šedého kusu (10) ven a otočte knoflík, dokud šedé tlačítko nezapadne do požadované polohy: 1, 2 nebo 3. Postup zopakujte na druhé straně podvozku – oba knoflíky musí být na obou stranách podvozku ve stejné poloze.

VAROVÁNÍ

- Úhel musí být na obou stranách podvozku ve stejné poloze, aby nedošlo k nerovnoměrnému namáhání a poškození podvozku.

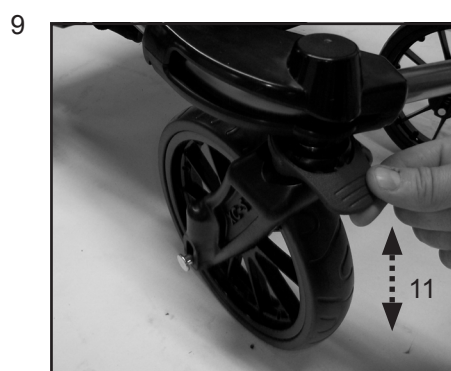

Přední kolečko lze zaaretovat nebo nechat otáčet v rozsahu 360 stupňů.

- Kolečka se aretují stisknutím aretačního kroužku (11) dolů, když jsou v poloze přímo dopředu.
- Vytažením aretačního kroužku nahoru se kolečka volně otáčejí v rozsahu 360 stupňů.

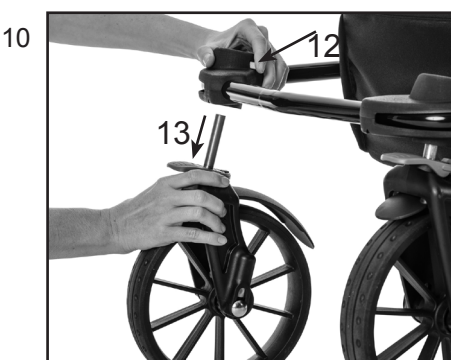

Sundání předního kolečka z podvozku.

(Pouze pro podvozek s odnímatelnými předními koly.)

- Stiskněte uvolňovací tlačítko (12) a vytáhněte přední kolo (13).

Montáž a používání podvozku

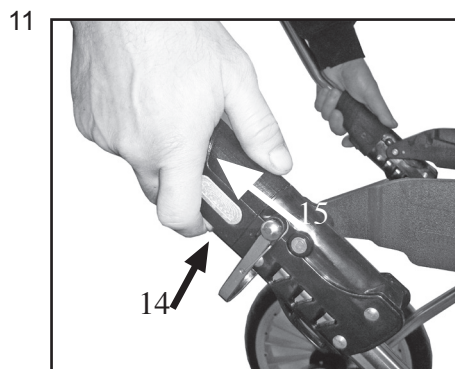

VAROVÁNÍ

V případě úprav nastavení sportáku zajistěte, aby byly děti mimo dosah pohyblivých částí, jinak hrozí nebezpečí úrazu.

Složení podvozku

- Nejprve ověřte, že je aktivována brzda.
- Před složením dejte opěrku zad / sedačku sportáku do nejnižší polohy zatažením za páčku opěrky zad a spuštěním sedačky sportáku dolů do nejnižší polohy.

DŮLEŽITÉ!

- Opěrka zad / sedačka sportáku musí být před složením kočárku vždy v nejnižší poloze (zcela sklopené). Pamatujte! Nejnižší sklopenou polohu používejte pouze při skládání sportáku.
- Přední kolečka musí být v poloze otáčení, aretační kroužky jsou vytažené nahoru.
- Složte podvozek souběžným stisknutím tlačítek (14) a zatáhněte za dva hlavní zámky na obou stranách nahoru (15).
- Zvedněte sekundární zajišťovací prvek (16) a složte rukojeť dopředu.
- Pokud potřebujete více prostoru, můžete sundat kolečka stisknutím uvolňovacího mechanismu náboje a vytažením kolečka z osy.
- Před nasazováním koleček setřete veškeré nečistoty a mazivo z osy.

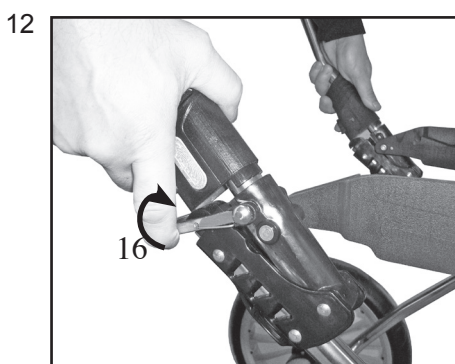

VAROVÁNÍ

- Nikdy netahejte kočárek s předními otočnými koly za vámi. Kočárek by mohl sám zatočit a to by mohlo vést k bezpečnostnímu riziku, pokud nejste opatrní a pozorní.



Převravní úchyt

Převravní úchyt je upevněn k podvozku.

- Sklopte podvozek a nacvakněte úchyt na rám podvozku, abyste jej zajistili na místě.

Montáž a používání sedačky sportáku

1

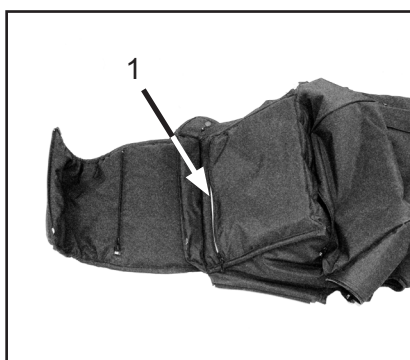

Sundání a nasazení látky sedačky

- Látky kočárku jsou při dodání nasazeny, lze je však odstranit a vyprat.
- Před praním vyjměte dřevěnou desku sedačky, která se nachází pod látkou sedačky sportáku. Rozepněte zip (1).

DŮLEŽITÉ

- Dodržujte pokyny pro čištění uvedené v části věnované péči a údržbě v tomto návodu k použití.

2

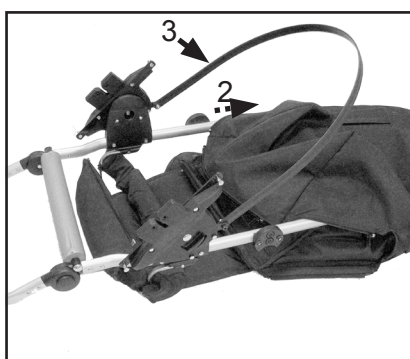

- Při nasazování látek sedačky sportáku rozepněte všechny zipy látky sedačky. Vložte dřevěnou desku sedačky. Vsuňte hliníkový rám sedačky sportáku do látky, jak je vyobrazeno na obrázku (2).
- Černá plastová obruč na rámu sedačky sportáku (3) se musí nacházet na vnější straně látky.

3

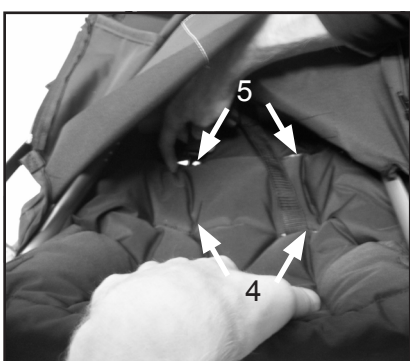

- Provedleďte ramenní popruhy kšír otvory (4) nebo (5), podle velikosti dítěte, v látce sedačky opěrky zad.

- Na kšíry nasadte zpět ochranné ramenní vložky.

4



- Provedleďte popruh přes rozkrok otvory (6) nebo (7) v látce sedačky a dřevěné desce sedačky.

5



- Upevněte černou plastovou obruč k látce sedačky pomocí dvou suchých zipů na látce.

Montáž a používání sedačky sportáku



- Ověřte, že jsou zapnuty všechny zipy (celkem pět kusů):
 - dřevěné desky
 - 1 pod sedačkou (8)
 - 1 pod nožní opěrkou (9)
 - 1 na každé straně sedačky podél černých plastových upevňovacích bodů upevňovacího mechanismu Easy Fix (10 a 11).

VAROVÁNÍ

- Před používáním kočárku ověřte, že jsou látky sedačky správně nasazeny a že je všech 5 zipů správně zapnuto.



Montáž stříšky

- Upevněte obě spony stříšky na strany sedačky sportáku.

VAROVÁNÍ

- Při používání kočárku musí být používána stříška.

Nastavení výšky stříšky

- Výšku stříšky lze snadno upravit posunutím stříšky nahoru nebo dolů na rámu sedačky sportáku.

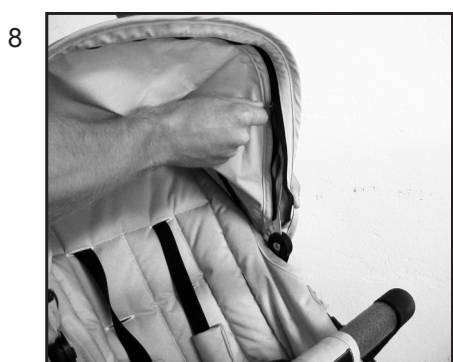

Sundání látky stříšky

- Rozepněte zip a sundejte látku.



VAROVÁNÍ

- Místa skřípnutí a stlačení
Při nasazování látky stříšky na hliníkový rám stříšky dávejte pozor. Rám stříšky musí být instalován v souladu s obrázkem 9 a 10. Nesprávné umístění, vyobrazené na obrázku 11 a 12, může vést ke skřípnutí nebo stlačení.

To platí jak při sundávání za účelem praní, tak při výměně látky stříšky.



Viking v. 2.6

Montáž a používání sedačky sportáku

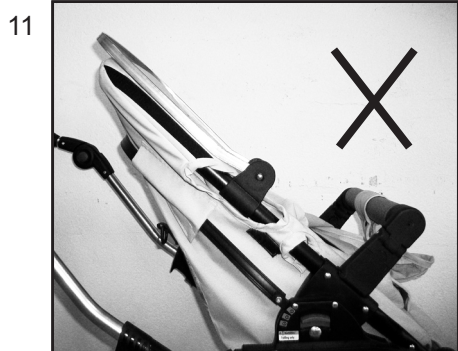

Montáž madla

- Zasuňte oba upevňovací body na koncích madla do plastových dílů sedačky sportáku.
- Popruh přes rozkrok se instaluje okolo madla pomocí patentek.

VAROVÁNÍ

- Když je dítě v kočárku, musí být instalováno madlo.



Otevření madla

- Stiskněte tlačítko (12) a otevřete madlo.
- Celé madlo lze sundat otevřením madla na obou stranách.

VAROVÁNÍ

- Když je dítě v kočárku, musí být instalováno madlo.

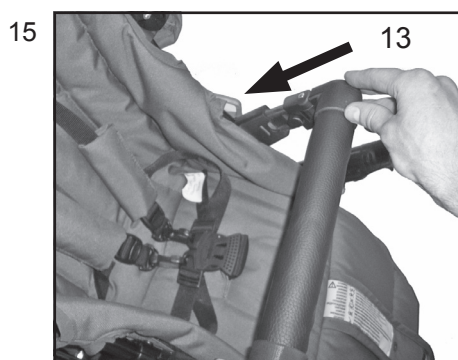

Posunutí madla

- Dejte madlo níže a namáčkněte jej zpět do úchyty (13).

VAROVÁNÍ

- Během používání kočárku by mělo být vždy instalováno madlo.
- Před použitím ověřte, že je madlo řádně upevněno k sedačce sportáku.

Montáž a používání sedačky sportáku

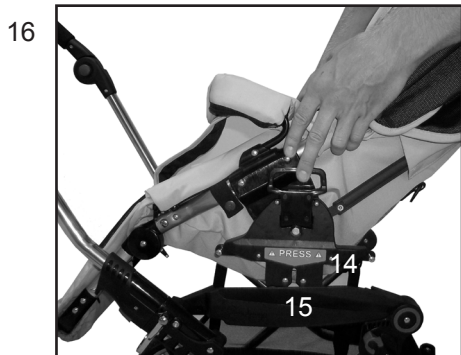

Nasazení a sundání sedačky sportáku

- Nasazení sedačky sportáku: Aktivujte parkovací brzdu. Zvedněte sedačku sportáku a nasadte upevňovací mechanismus Easy Fix (14) do úchytnů na obou stranách podvozku (15), aby řádně zacvakly na své místo.
- Sedačku sportáku lze nasadit v obou směrech jízdy.

VAROVÁNÍ

- Před použitím ověřte, že je sedačka sportáku správně nasazena na podvozku.



- **Sundání sedačky sportáku:** Nejprve aktivujte parkovací brzdu. Zatáhněte za madla (16) na obou stranách souběžně směrem nahoru a zvedněte sedačku sportáku svisle vzhůru.

VAROVÁNÍ

- Když výrobek skládáte/rozkládáte, nesmí v něm být žádné dítě.
- Madla držte pevně, dokud nebude sedačka sportáku na svém místě.

DŮLEŽITÉ

- Než začnete výrobek používat, ověřte, že je sedačka sportáku na svém místě.
- Nikdy nezvedejte horní část, když je připevněna k podvozku.

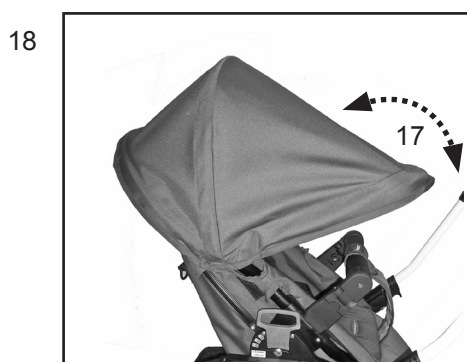

Nastavení stříšky

- Nastavte stříšku jemným tažením dozadu/dopředu (17) do požadované polohy.

DŮLEŽITÉ!

- Sporták nikdy nezvedejte za stříškou.
- Nikdy nezvedejte horní část, když je připevněna k podvozku.

Stříška proti slunci

- Stříšku lze zatáhnout dopředu, aby poskytovala ochranu před sluncem.

POZOR!

- Pokud budete boudu vytahovat a zasouvat, plastové elementy se mohou poškrábat. Udržujte plastové elementy pro upevnění boudy čisté.



Nastavení nožní opěrky

- Nožní opěrku lze nastavit do různých poloh. Nastavte nožní opěrku do dolní polohy stisknutím uvolňovacích tlačítek (18) na obou stranách. Držte uvolňovací tlačítka stisknutá a nastavte (19) do požadované polohy.
- Pro nastavení do vodorovné polohy zvedněte nožní opěrku nahoru.
- Nožní opěrka sportáku se při skládání automaticky nastaví do vodorovné polohy nutné pro složení.

VAROVÁNÍ

- Nenechávejte děti, aby na nožní opěrce stály.

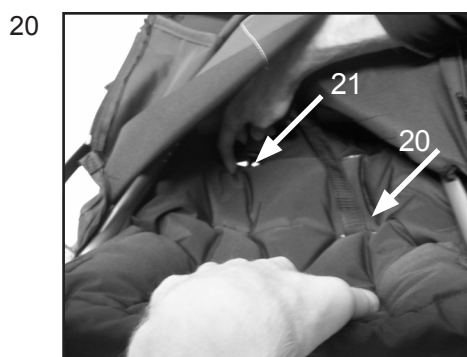

Umístění ramenních popruhů

Posunutí z nejnižší do nejvyšší polohy

- Chcete-li posunout ramenní popruhy do nejvyšší polohy, Sundejte ochranné ramenní vložky.
- Rozepněte všechny zipy, abyste získali přístup k opěrce zad sedačky sportáku.
- Posuňte popruhy ze spodních otvorů (20) do nejvyšší polohy (21).

Posunutí z nejvyšší do nejnižší polohy

- Aby bylo možné přemístit ramenní popruhy z nejvyšší do nejnižší polohy, proveďte výše uvedený postup v opačném pořadí.

Montáž a používání sedačky sport'áku

21



Umístění popruhů přes rozkrok

Posunutí z vnitřní do vnější polohy

- Aby bylo možné posunout popruh přes rozkrok z vnitřního do vnějšího otvoru, rozepněte zip (22), abyste získali přístup ke spodní části sedačky sport'áku.
- Vytáhněte popruh ze spodní strany (23) a provlečte jej vnějším otvorem látkou a dřevěnou deskou sedačky (24).
- Zapněte zip (22).

Posunutí z vnější do vnitřní polohy

- Aby bylo možné přemístit popruhy přes rozkrok z vnějšího do vnitřního otvoru, proveďte výše uvedený postup.

VAROVÁNÍ

- Před používáním kočárku ověřte, že jsou látky sedačky správně nasazené a že je všech 5 zipů správně zapnuto.

22

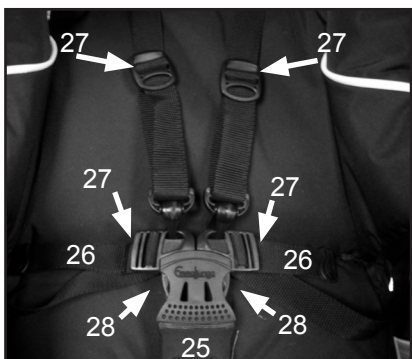

Nastavení 5bodových kšír

- Dejte popruh přes rozkrok (25) dopředu mezi nohy dítěte a nahoru směrem k pasu. Vložte popruhy přes pás (26) do přezky a zacvakněte je. Ověřte, že jsou popruhy přes pás řádně zapnuty.
- Seřídte všechny jezdece (27) popruhů přes pás a ramenních popruhů, aby těsně obepínaly dítě.
- Chcete-li uvolnit ramenní popruhy a popruhy přes pás, stiskněte tlačítka (28) uprostřed přezky.
- Na konci každého popruhu přes pás jsou upevňovací body pro každý popruh vyhovující normě BS 6684.

VAROVÁNÍ

- Pokud je dítě v kočárku, vždy používejte kšíry. Ověřte, že jsou všechny upevňovací body správně upevněny a že jsou kšíry upevněny ke kočárku.

23



Nastavení opěrky zad / sedačky sport'áku

- Zatáhněte za páčku opěrky zad (plastová obruč) (29) a snižte/zvyšte opěrku zad / sedačku sport'áku do požadované polohy (30).

VAROVÁNÍ

- Ověřte, že je opěrka zad / sedačka sport'áku zajištěna v jedné ze 4 poloh zatažením na opěrku zad / sedačku sport'áku dozadu, aby zacvakla do jedné z poloh. Pamatujte! Nejnižší sklopenou polohu používejte pouze při skládání sport'áku.

24



VAROVÁNÍ

V případě úprav nastavení sport'áku zajistěte, aby byly děti mimo dosah pohyblivých částí, jinak hrozí nebezpečí úrazu.

Složení podvozku

- Aplikujte brzdou kočárku. Stříšku (31) zasuňte směrem k rukojeti.

VAROVÁNÍ

- Před skládáním či rozkládáním výrobku vždy vyndejte dítě.
- Při skládání či rozkládání výrobku nesmí být dítě v jeho dosahu.

25

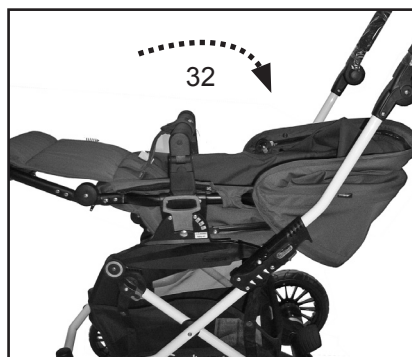

- Před složením (32) dejte opěrku zad / sedačku sport'áku do nejnižší polohy zatažením za páčku opěrky zad a spuštěním sedačky sport'áku dolů do nejnižší polohy.

DŮLEŽITÉ!

- Opěrka zad / sedačka sport'áku musí být před složením kočárku vždy v nejnižší poloze (zcela sklopené). Pamatujte! Nejnižší sklopenou polohu používejte pouze při skládání sport'áku.
- Složte podvozek podle pokynů k obrázku 9 a 10.
- Aby byl kočárek při skládání ještě kompaktnější, madlo lze zcela odstranit dle pokynů k obrázku 4 a 5.

Montáž a používání přenosné korbičky

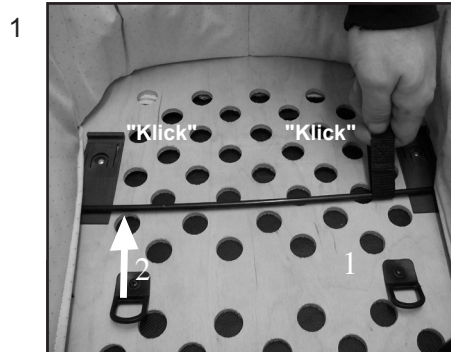

Montáž korbičky

- Odstraňte plastové obaly z matrace a látek a zlikvidujte je. Dno výrobku přenosné korbičky je vyrobeno ze dřeva.

VAROVÁNÍ

- Nebezpečí udušení. Nenechávejte děti, aby si hrály s igelitovým pytlíkem.

Montáž korbičky

- Chcete-li rozložit korbičku, přesuňte kovovou tyčku podél přenosné korbičky a zacvakněte ji do jednoho z plastových držáků.
- Nejprve přesuňte jednu stranu (1) kovové tyčky do správné polohy a poté druhou stranu (2), aby obě strany zacvakly do plastových držáků (3).
- Tentýž postup opakujte s kovovou tyčkou na druhé straně korbičky.



VAROVÁNÍ

- Před používáním přenosné korbičky ověřte, že jsou kovové tyčky zacvaknuté do všech čtyřech plastových držáků (3) a rám korbičky pevně drží na svém místě.

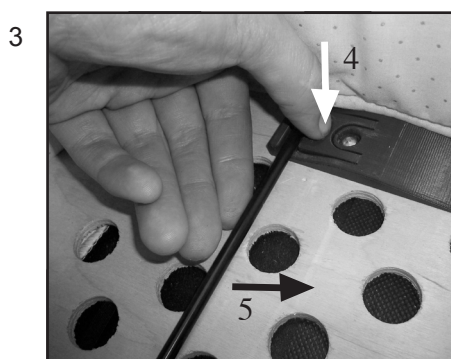

Sklápění přenosné korbičky

- Zvedněte matraci.
- Zatlačte na západku plastového dílu (4).
- Přesuňte kovovou tyčku přes západku (5).
- Tentýž postup opakujte na všech čtyřech rozích přenosné korbičky.
- Přesuňte kovové tyčky podél dna a sklopte přenosnou korbičku.

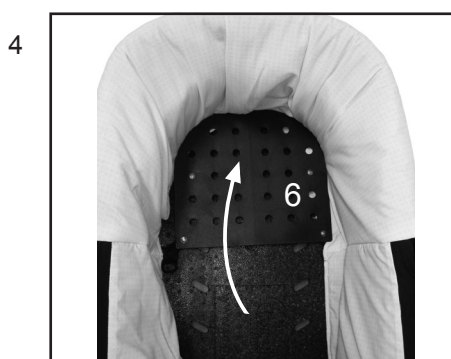

- Přesuňte kovové tyčky podél dna a sklopte přenosnou korbičku.

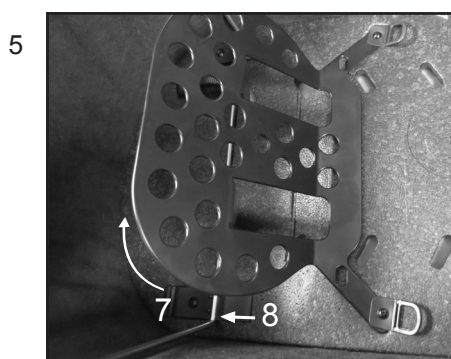

Nastavte opěradlo (k dispozici pouze u některých modelů)

- Zvedněte opěradlo (7), zatlačte dvě plastové nohy (8) tak, že spočívá na kovových podpěrách.

Montáž a používání přenosné korbičky



- Vložte matraci (9).

VAROVÁNÍ

- Do přenosné korbičky nekládejte žádné další matrace. Používejte pouze originální matraci Emmaljunga, která je součástí výrobku.



Přípevnění stříšky

- Zapněte suchý zip k vnější straně přenosné korbičky (10).



Nastavení stříšky

- Před nastavováním stříšky (11) stiskněte obě tlačítka na vnitřní straně stříšky.



Nastavte clonu

- Stiskněte obě tlačítka (12) na vnitřní straně kapuce a nastavte kryt (13).

DŮLEŽITÉ

- Nikdy nezvedejte přenosnou korbičku, když je připevněna k podvozku.



Přípevnění přenosné korbičky

- Zabrzděte pomocí parkovací brzdy. Zvedněte přenosnou korbičku za madla a natlačte upevňovací mechanismus Easy Fix do držáků (14) na obou stranách podvozku, aby zapadl na své místo.

VAROVÁNÍ

- Ověřte, že je horní díl na obou stranách v zajištěné poloze.

Montáž a používání přenosné korbičky



Sundání přenosné korbičky

- Zabrzděte pomocí parkovací brzdy.
- Stiskněte tlačítko a zatáhněte za páčku na spodní straně přenosné korbičky (15). Zvedněte přenosnou korbičku (16). V závislosti na poloze dítěte zvedněte přenosnou korbičku za madlo v jedné ze dvou poloh pro zvedání vyobrazených na obrázku 10 a 11. Toto je velmi důležité, nikdy nezvedejte přenosnou korbičku v jiné poloze, než v některé z těchto dvou!



VAROVÁNÍ

- Přenosnou korbičku vždy zvedejte za madlo (17), jak je vyobrazeno na obrázku 10 a 11. Umístění záleží na poloze dítěte.
- Přenosnou korbičku přenášejte pouze za zvedací madlo v jedné z těchto dvou poloh. To je velmi důležité.



VAROVÁNÍ

- Nikdy neumisťujte korbičku do blízkosti schodů, na stoly ani na jiná místa, odkud by mohla spadnout.
- Nikdy nepoužívejte přenosnou korbičku jako kolébku venku nebo na nerovných površích.
- Nikdy nepoužívejte přenosnou korbičku namísto dětské postýlky.

Péče a údržba

Pokyny pro obecnou péči

- Výrobek nikdy nevystavujte nadměrnému dlouhodobému slunečnímu záření.
- Pokud sněží nebo prší, vždy používejte pláštěnku.
- Výrobek nikdy neskladujte na chladném nebo vlhkém místě. Aby nedocházelo k tvorbě plísně, je důležité, aby byl výrobek po použití zcela vysušen při pokojové teplotě.
- Pokud je podvozek mokrý, neprodleně jej osušte. Než výrobek uložíte, musí být zcela suchý.
- Pokud jste kočárek používali poblíž moře nebo na solí ošetřených cestách či chodnících, opláchněte a osušte jej.
- Při přepravě a skladování podvozku dávejte pozor. Povrch podvozku je křehký. Poškrábání povrchu podvozku vzniklé po zakoupení nelze reklamovat.

Běžná kontrola

- Pravidelně čistěte podvozek a kovové části výrobku, osušte je a promažte všechny spoje podvozku. Pokud kočárek používáte v zimě, je třeba jej čistit alespoň jednou týdně. Nedostatečná údržba může vést ke korozi. Pokud se na povrchu vyskytne koroze, což se může stát, musíte ji odstranit pomocí vosku na automobily. (Nikdy nepoužívejte čistič na rezavé povrchy na kolečka.)
- Je doporučeno každé tři měsíce promazat osy koleček a systém odpružení (před mazáním očistěte osy hadříkem). Osy lze mazat vazelínou nebo automobilovým olejem.

Pravidelně kontrolujte:

- Správnou funkci všech upevňovacích prvků podvozku.
- Všechny nýty, matice a šrouby jsou pevně dotažené a nejsou poškozené ani zničené.
- Všechny plastové díly jsou v pořádku, nejsou popraskané ani poškozené.
- Pouzdra koleček jsou v dobrém stavu.
- Oba suché zipy jsou řádně zapnuty okolo plastové obruče opěrky zad / sedačky sportáku.
- Že jsou všechny elastické popruhy v dobrém stavu.
- Sekundární mechanismus zamykání je v pořádku a může se volně pohybovat.
- Brzdy fungují a zuby brzd jsou v pořádku.
- Tlak v pneumatikách je správný (pouze nafukovací pneumatiky) (viz označení na pneumatice: 28 P.S.I. = 1,8 bar, 35 PSI = 2,5 bar)
- Pravidelně kontrolujte rukojeť a dno přenosné korbičky / tašky na dítě na známky poškození a opotřebení.

DODRŽUJTE

- V případě potřeby servisu vyžadujícího originální díly a v případě jiných technických problémů vyžadujících profesionální přístup se vždy obraťte na prodejce, od kterého jste výrobek Emmaljunga zakoupili.
- Vámi vybraný výrobek zaručeně splňuje směrnice platné od 1. července 2002 (SFS 2002:587). Tyto informace můžete požadovat od prodejce během nákupu kočárku.

VAROVÁNÍ

- Pneumatiky mohou na podlaze z PVC a jiných plastů zanechávat barevné stopy. Při skladování kočárku/ sportáku na citlivém povrchu používejte vždy kryty koleček.



- Parkovací brzda se skládá z pohyblivých součástí a pro správnou funkci vyžaduje pravidelnou údržbu.
- Pro zajištění účinné funkčnosti vždy ověřte, že je parkovací brzda dobře promazána. Ze všech pohyblivých částí brzdového systému neprodleně odstraňte písek, sníh, led a nečistoty.



- Na brzdový pedál, osu koleček a brzdové čepy na obou stranách brzdového systému používejte alespoň jednou měsíčně silikonové nebo olejové mazivo. Ve stejném intervalu rovněž mažte uvolňovací mechanismus koleček.
- Při používání kočárku/sportáku Emmaljunga na písčných plážích nebo za jiných podmínek s výskytem nečistot a vlhkosti věnujte zvýšenou péči parkovací brzdě a údržbě brzdového systému a koleček, kdykoliv je vyžadována, jak je podrobně popsáno výše.

Péče a údržba

Pokyny pro čištění

• Stříška:

Sundejte a roztáhněte stříšku. Osprchujte stříšku zevnitř (vnitřní látku) vlažnou vodou. K čištění použijte jemné tekuté mýdlo. Řádně ji očistěte. Stříšku nechte okapat a oschnout zcela roztaženou.

• Látko sedačky a 5bodové kšíry:

Sundejte látko sedačky z podvozku a vyndejte dřevěnou desku sedačky z látko sedačky sportáku. Vyperte látko sedačky v ruce ve vlažné vodě. K čištění použijte jemné tekuté mýdlo. Řádně ji očistěte. Látko sedačky nechte okapat a oschnout. Pouze otřete navlhčeným hadříkem nylonové popruhy a plastové díly. Neperte v ruce. Před opětovným sestavením musí být kšíry suché.

• Vycpávka madla:

Sundejte látko madla z madla.

Vyperte v ruce ve vlažné vodě. K čištění povrchů vnější látko použijte jemné tekuté mýdlo. S vnitřním netkaným materiálem zacházejte s péčí. Nechte okapat a oschnout.

• Přenosná korbička:

Odstaňte stříšku a matraci. Otřete vnější látko a vnitřní netkaný materiál, čistěte vlhkým hadříkem. Neperte v ruce. Korbičku sušte ve zcela rozložené poloze. Dřevěná základna nesmí přijít do styku s vodou.

Obecné informace

• Žehlení:

Pokud je potřeba některou textilní část vyžehlit, vždy mezi žehličku a danou textilní část vložte látko ze 100% bavlny, abyste ochránili povrch textilní části. Vnější látko (100% polyester) a vnitřní látko žehlete na mírnou teplotu (žehlička na 110 °C).

- Před opětovným sestavováním musí být všechny díly zcela suché. Zkontrolujte obruby a švy na látce sedačky pod kapsou zádové opěrky.
- Po vyčištění můžete na vnější textilní část aplikovat vhodnou impregnaci. Aplikaci provádějte vždy před opětovným sestavením.

VAROVÁNÍ

- Děti nedávejte do sportáku minimálně po dobu 24 hodin od aplikace impregnace.

VAROVÁNÍ

- Všechny díly musí být sestaveny správně a v souladu s pokyny uvedenými v tomto návodu.
- Před opětovnou montáží a používáním ověřte, že je deska sedačky správně umístěná.

DŮLEŽITÉ

Pokyny k čištění koženky

- Koženku nečistěte dle výše uvedených pokynů. Koženku čistěte pouze pomocí kapky bezbarvého mycího prostředku a navlhčeného hadříku. Poté nechte uschnout při pokojové teplotě.

Emmaljunga®

Servisní dokumentace

Kočárek vyžadují pravidelnou péči a údržbu. Doporučujeme provádění pravidelného servisu výrobku v doporučených servisních intervalech, abyste jej mohli používat v celém rozsahu, uchovali jeho kvality a minimalizovali opotřebení.

Servis zajistíte vždy u autorizovaného prodejce kočárků Emmaljunga. Po každém servisu obdržíte zprávu s popisem provedených kontrol a datem provedení servisu.

Kočárek je před opuštěním výrobních prostor podroben pravidelným kontrolám a testům. Další kontrola je provedena při prodeji před předáním výrobku, aby bylo zajištěno vyhovění všem požadavkům na bezpečnost a kvalitu.

Kromě pravidelného servisu u autorizovaného prodejce je velmi důležité, abyste sami prováděli kontroly a údržbu. Více se dozvíte v části věnované péči a údržbě v návodu k výrobku.

Číslo podvozku

Dodací kontrola	<input type="checkbox"/>
0	
Datum, razítko, jméno zákazníka, podpis	

Servis po 6 měsících	<input type="checkbox"/>
6	
Datum, razítko, jméno zákazníka, podpis	

Servis po 12 měsících	<input type="checkbox"/>
12	
Datum, razítko, jméno zákazníka, podpis	

Servis po 24 měsících	<input type="checkbox"/>
24	
Datum, razítko, jméno zákazníka, podpis	

Servis po 36 měsících	<input type="checkbox"/>
36	
Datum, razítko, jméno zákazníka, podpis	

1. Zkontrolujte obsah následujících položek v odpovídajícím počtu:

- Podvozek Viking
 - 1 složený podvozek s košíkem
 - 2 kolečka 250 mm
 - 2 otočná kolečka
 - 1 návod k obsluze
- Sedačka sportáku Viking
 - 1 sedačka sportáku s 5bodovými kšíry
 - 1 sada ramenních vložek pro kšíry
 - 1 stříška
 - 1 látka sedačky sportáku
 - 1 kryt madla
- Přenosná korbička Viking
 - 1 přenosná korbička
 - 1 látka stříšky
 - 1 přikrývka
 - 1 matrace

2. Zkontrolujte funkce podvozku.

- Rozložte podvozek.
 - Ověřte funkčnost upevňovacích prvků na obou stranách.
 - Ověřte správnou funkčnost zajišťovací západky / pojistných tlačítek složením kočárku a ověřením, že zajišťovací západka / pojistná tlačítka jsou aktivována a zabraňují neúmyslnému složení.
 - Ověřte, že sedačka sportáku / přenosná korbička řádně zacvakne do podvozku a je na obou stranách zajištěna.
 - Ověřte funkci kšír sedačky sportáku jejich zapnutím a rozepnutím.
 - Ověřte funkci nastavení výšky rukojeti nastavením rukojeti nahoru a dolů. Rukojeť musí být možné řádně zajistit v každé poloze.
 - Ověřte, že lze zajistit nastavitelný systém pro pohodlí kočárků Emmaljunga (nastavitelné odpružení) na obou stranách podvozku ve třech polohách.
 - Ověřte, že lze nastavit opěrku zad a řádně zajistit do libovolné ze čtyř poloh.
 - Ověřte, že lze nastavit nožní opěrku a řádně ji zajistit do libovolné ze dvou poloh.

3. Kolečka a brzdy

- Promažte konce os.
- Nasadte kolečka a ověřte, že jsou zajištěna v dané poloze.
- Ověřte, že parkovací brzda při aktivaci zablokuje obě zadní kolečka.

4. Celková kontrola výrobku

- Zkontrolujte řádné upevnění všech nýtů, šroubů a matic.
- Ověřte, že jsou všechny patentky a zipy látky sedačky a košíku správně a řádně zapnuty.
- Zkontrolujte, že se na podvozku, látkách sedačky, košíku a kolečkách nenachází žádné viditelné změny.

Emmaljunga[®]

Servisní protokol

6 měs. 12 měs. 24 měs. 36 měs.

Funkce podvozku / sedačky sportáku / přenosné korbičky

Ověřte funkčnost upevňovacích prvků na obou stranách.

<input type="checkbox"/>	<input type="checkbox"/>	<input type="checkbox"/>	<input type="checkbox"/>
--------------------------	--------------------------	--------------------------	--------------------------

Ověřte správnou funkčnost zajišťovací západky / pojistných tlačítek složením kočárku a ověřením, že zajišťovací západka / pojistná tlačítka jsou aktivována a zabraňují neúmyslnému složení.

<input type="checkbox"/>	<input type="checkbox"/>	<input type="checkbox"/>	<input type="checkbox"/>
--------------------------	--------------------------	--------------------------	--------------------------

Ověřte, že sedačka sportáku / přenosná korbička řádně zavakne do podvozku a je na obou stranách zajištěna.

<input type="checkbox"/>	<input type="checkbox"/>	<input type="checkbox"/>	<input type="checkbox"/>
--------------------------	--------------------------	--------------------------	--------------------------

Ověřte funkci kšír sedačky sportáku jejich zapnutím a rozeputím.

<input type="checkbox"/>	<input type="checkbox"/>	<input type="checkbox"/>	<input type="checkbox"/>
--------------------------	--------------------------	--------------------------	--------------------------

Ověřte funkci nastavení výšky rukojeti nastavením rukojeti nahoru a dolů. Rukojeť musí být možné řádně zajistit v každé poloze.

<input type="checkbox"/>	<input type="checkbox"/>	<input type="checkbox"/>	<input type="checkbox"/>
--------------------------	--------------------------	--------------------------	--------------------------

Ověřte, že lze zajistit nastavitelný systém pro pohodlí kočárku Emmaljunga (nastavitelné odpružení) na obou stranách podvozku ve třech polohách.

<input type="checkbox"/>	<input type="checkbox"/>	<input type="checkbox"/>	<input type="checkbox"/>
--------------------------	--------------------------	--------------------------	--------------------------

Ověřte, že lze nastavit opěrku zad a řádně zajistit do libovolné ze čtyř poloh.

<input type="checkbox"/>	<input type="checkbox"/>	<input type="checkbox"/>	<input type="checkbox"/>
--------------------------	--------------------------	--------------------------	--------------------------

Ověřte, že lze nastavit nožní opěrku a řádně ji zajistit do libovolné ze dvou poloh.

<input type="checkbox"/>	<input type="checkbox"/>	<input type="checkbox"/>	<input type="checkbox"/>
--------------------------	--------------------------	--------------------------	--------------------------

Kolečka a brzdy

Zkontrolujte, že lze kolečka sundat a že je lze zajistit na osách.

<input type="checkbox"/>	<input type="checkbox"/>	<input type="checkbox"/>	<input type="checkbox"/>
--------------------------	--------------------------	--------------------------	--------------------------

Zkontrolujte, že brzdy blokují obě zadní kolečka.

<input type="checkbox"/>	<input type="checkbox"/>	<input type="checkbox"/>	<input type="checkbox"/>
--------------------------	--------------------------	--------------------------	--------------------------

Vizuální přehled

Zkontrolujte, zda jsou všechny nýty a šrouby jsou dotaženy správně

<input type="checkbox"/>	<input type="checkbox"/>	<input type="checkbox"/>	<input type="checkbox"/>
--------------------------	--------------------------	--------------------------	--------------------------

Zkontrolujte, zda jsou všechna tlačítka a zipy jsou neporušené a správně upevněny

<input type="checkbox"/>	<input type="checkbox"/>	<input type="checkbox"/>	<input type="checkbox"/>
--------------------------	--------------------------	--------------------------	--------------------------

Zkontrolujte, zda pro jiné viditelných odchylek na podvozku, tkaniny, zásobník a kola

<input type="checkbox"/>	<input type="checkbox"/>	<input type="checkbox"/>	<input type="checkbox"/>
--------------------------	--------------------------	--------------------------	--------------------------

Mazání

Očistěte a promažte kolečka, osy, upevňovací prvky podvozku, nožní opěrku a zajišťovací západku.

<input type="checkbox"/>	<input type="checkbox"/>	<input type="checkbox"/>	<input type="checkbox"/>
--------------------------	--------------------------	--------------------------	--------------------------

Další poznámky (podrobnosti dalších seřízení nebo změn)

--

Emmaljunga®

Czech

Índice

Objeto	
Contenidos de la caja.....	248
Accesorios originales Emmaljunga.....	248
Información importante de seguridad.....	249-254
Montaje y uso del chasis.....	255-257
Montaje y uso del asiento.....	258-262
Montaje y uso del capazo.....	263-265
Cuidado y mantenimiento.....	266-267
Servicio de documentación.....	268
Revisión de entrega.....	269
Protocolo de Servicio.....	270

Contenido de la caja:

Chasis Viking

- 1 ud. chasis plegado con bandeja
- 2 uds. rueda de 250 mm
- 2 uds. ruedas giratorias
- 1 ud. manual de instrucciones

Asiento Viking

- 1 ud. asiento que incluye arnés de 5 puntos
- 1 set almohadillas protectoras del arnés
- 1 ud. capota
- 1 ud. telas de asiento
- 1 ud. funda de barra antigolpes

Capazo Viking

- 1 ud. capazo
- 1 ud. tela de capota
- 1 ud. manta
- 1 ud. colchón

Accesorios originales Emmaljunga

Por favor utilice los accesorios originales de Emmaljunga para máxima seguridad y confort. La información acerca de los accesorios combinables puede encontrarse en nuestro catálogo o en cualquiera de nuestros vendedores autorizados.

Información importante de seguridad

Lea estas instrucciones detenidamente y guárdelas para futura referencia. La seguridad de su niño podría verse afectada si no sigue estas instrucciones. Es importante que guarde estas instrucciones para futura referencia.

¡Atención! Este manual incluye las instrucciones para el chasis, asiento y capazo. Por tanto, es muy importante leer este manual por completo si comprara cualquier accesorio adicional (asiento y/o capazo) más adelante.

ADVERTENCIA No deje nunca a su niño desatendido.

ADVERTENCIA Asegúrese de que todos los dispositivos de cierre están puestos antes del uso.

ADVERTENCIA Para evitar daños asegúrese de que su niño se mantiene alejado cuando pliega o despliega este producto.

ADVERTENCIA No deje a su niño jugar con este producto.

ADVERTENCIA Utilice un arnés en cuanto su niño pueda sentarse sin ayuda.

ADVERTENCIA Este asiento no es apto para niños menores de 6 meses.

ADVERTENCIA Utilice siempre el sistema de restricción.

ADVERTENCIA Compruebe que los dispositivos de enganche del cuerpo del cochecito o del asiento o del asiento de coche están colocados correctamente antes del uso.

ADVERTENCIA Este producto no es apto para correr o para patinar.

Frases de advertencia de acuerdo con la Ley UNE EN 1888-1:2018, EN1888-2:2018

ADVERTENCIA La seguridad de un niño es responsabilidad suya. Los niños deberán llevar puesto el arnés siempre y no deberán dejarse nunca desatendidos. El niño deberá mantenerse alejado de las partes móviles mientras esté realizando ajustes. Este vehículo necesita mantenimiento regular por parte del usuario. La sobrecarga, el plegado incorrecto y el uso de accesorios no aprobados podría dañar o romper este vehículo. Lea las instrucciones.

ADVERTENCIA Siga las instrucciones del fabricante.

ADVERTENCIA Ponga todos los frenos cuando aparque la silla de paseo.

ADVERTENCIA No deje a los niños desatendidos.

Información importante de seguridad

ADVERTENCIA No lleve niños o bolsos extra en esta silla de paseo.

ADVERTENCIA Asegúrese de que los niños se mantienen alejados de cualquier parte móvil mientras ajusta la silla de paseo, si no podría resultar herido.

Para evitar lesiones o la muerte:

ADVERTENCIA Ponga siempre los frenos cuando el cochecito/la silla de paseo esté estacionado.

ADVERTENCIA No deje a los niños desatendidos.

ADVERTENCIA Mantenga asegurado al niño con el arnés en todo momento.

ADVERTENCIA No lleve niños o bolsos extra en este cochecito/silla de paseo.

ADVERTENCIA Asegúrese de que los niños se mantienen alejados de cualquier parte móvil mientras ajusta el cochecito/la silla de paseo.

ADVERTENCIA Cuando no estén en uso extraiga los tirantes de hombros de la tira de la cintura y/o del broche.

ADVERTENCIA No utilice este capazo en cuanto el niño pueda sentarse sin ayuda.

ADVERTENCIA No utilice o aparque este vehículo cerca de fuegos encendidos u otras fuentes de calor tales como radiadores por ejemplo.

ADVERTENCIA Evite peldaños, escaleras y escaleras mecánicas en la medida de lo posible. Permanezca siempre al lado de la silla de paseo si se utilizara en una escalera mecánica.

IMPORTANTE – Leer las instrucciones cuidadosamente antes del uso y mantenerlas para futuras consultas

ADVERTENCIA Este producto solamente es apropiado para niños que no pueden sentarse por sí solos.

ADVERTENCIA Utilizar solamente sobre un superficie firme, horizontal, nivelada y seca.

ADVERTENCIA No dejar a otros niños jugar desatendidos cerca del capazo.

ADVERTENCIA No utilizar si falta cualquier parte o está rota o está desgarrada.

Información importante de seguridad

- ADVERTENCIA** Utilice únicamente las piezas de repuesto suministradas o aprobadas por el fabricante.
- ADVERTENCIA** Sea consciente del riesgo de los fuegos encendidos y otras fuentes de calor intenso tales como fuentes de calor eléctricas, de gas, etc., en las inmediaciones del capazo.
- ADVERTENCIA** Los mangos y el fondo del capazo deberán ser inspeccionados regularmente por si hubiera signos de daños y desgaste.
- ADVERTENCIA** Antes de llevar o levantar el capazo, coloque el respaldo en posición horizontal.
- ADVERTENCIA** Cuando esté utilizando el capazo, asegúrese de que la cabeza del niño no esté nunca más baja que el cuerpo del niño.
- ADVERTENCIA** No añada colchones encima del colchón suministrado.
- ADVERTENCIA** Asegúrese de que el manillar ajustable está en posición de transporte antes de llevar el capazo.
- ADVERTENCIA** No deje las asas elásticas dentro del capazo.

Frases de advertencia de acuerdo con la Ley UNE EN 1466:2014, Capazo.

- ADVERTENCIA** Los accesorios o piezas de repuesto que el fabricante no haya aprobado no deberán ser utilizadas.
- ADVERTENCIA** Puede ser peligroso dejar a su niño desatendido.
- ADVERTENCIA** Cualquier carga enganchada al mango afecta a la estabilidad del cochecito/silla de paseo.
- ADVERTENCIA** Utilice siempre la tira de apoyo junto con el cinturón de seguridad.
- ADVERTENCIA** No tire nunca de un cochecito con ruedas giratorias detrás de usted. El cochecito podría girar sobre si mismo lo que podría suponer un riesgo de seguridad si usted no es cauteloso y atento.
- ADVERTENCIA** Este producto está diseñado y construido de acuerdo con las Leyes

Información importante de seguridad

UNE EN1888/EN1466. Este producto no deberá ser utilizado como un dispositivo para tratamiento médico. Si su niño tuviera necesidades médicas especiales relacionadas con el transporte deberá consultar a su médico.

ADVERTENCIA No modifique este producto ya que podría poner en peligro la seguridad de su niño. El fabricante **NO** es responsable de ninguna modificación que se haga en el producto.

ADVERTENCIA No utilice este producto bajo vientos o tormentas vientos fuertes.

ADVERTENCIA Por favor fíjese en que en las estaciones de tren o de metro puede haber altos cambios de presión en el aire (viento o aspiraciones). No coloque nunca este producto cerca de las vías sin tener ambas manos en el mango ya que el dispositivo de freno solo puede no ser suficiente para mantener su silla de paseo en su sitio de manera segura.

ADVERTENCIA No cruce las vías cuando el niño esté en la silla de paseo o en el cuerpo del cochecito.

ADVERTENCIA ¡Las ruedas podrían quedarse atascadas! Cuando el transporte se lleve a cabo en transporte público (autobús, metro, tren, etc.) no es suficiente con utilizar el freno de aparcamiento del cochecito únicamente. El cochecito puede estar expuesto a condiciones (frenazos bruscos, giros y golpes en la superficie de la carretera, aceleraciones, etc.) para los que no ha sido testado de acuerdo con la Ley de cochecitos UNE EN1888. Siga las recomendaciones e instrucciones de acuerdo con el anclaje seguro de los cochecitos durante el transporte que los operarios de transporte público están obligados a suministrar.

ADVERTENCIA Mantener alejado del fuego.

ADVERTENCIA Los neumáticos contienen hidrocarburo aromático policíclico HAP. Maneje los neumáticos con cuidado y deje en manos de profesionales la reparación o cambio de neumáticos o de tubos internos. No deje nunca jugar a los niños con el cochecito / silla de paseo o los neumáticos.

ADVERTENCIA Guarde el cochecito / silla de paseo fuera del alcance de los niños cuando no se esté utilizando.

Información importante de seguridad

- La seguridad de su niño es responsabilidad suya.
- Este vehículo es apto únicamente para el transporte de un (1) niño con un peso máximo de 15 kg o 4 años, a lo que llegue antes. Utilice únicamente el cochecito para el número de niños para los que está previsto..
- El asiento no es apto para niños menores de 6 meses. No utilice el asiento si su niño no puede sentarse sin ayuda.
- El capazo / cuerpo del cochecito (accesorio) puede ser utilizado únicamente para el transporte de un niño de entre 0 a 6 meses. Este producto es apto para un niño que no pueda sentarse sin ayuda, darse la vuelta y que no pueda levantarse apoyando las manos y las rodillas. Peso máximo del niño: 9 kg.
- El chasis del Viking deberá ser utilizado únicamente junto con un capazo Vikingo o un asiento Viking.
- Siga las instrucciones de mantenimiento.
- Las instrucciones de seguridad y directrices de este manual no pueden cubrir todas las condiciones posibles y situaciones impredecibles que puedan surgir. Se entiende que el sentido común, la precaución y el cuidado son factores que no están incorporados en un producto. Estos factores son responsabilidad de la(s) persona(s) al cuidado del cochecito y de su manejo.
- Es importante que estas instrucciones sean entendidas y cumplidas por todo el que utilice el cochecito y sus accesorios. Informe e instruya siempre a cada persona que utilice el cochecito y los accesorios acerca de cómo debe ser utilizado, incluso si la(s) persona(s) en cuestión lo fuera a utilizar durante un corto período de tiempo.
- El peso máximo para un niño que esté utilizando el accesorio Patinete Acoplado en el cochecito es de 20 kg.
- Utilice un máximo de un accesorio en el cochecito cada vez p.ej. patinete acoplado o adaptador de asiento de coche.
- No coloque objetos en la capota. Nunca utilice el cochecito sin la capota.
- Si cualquier parte de este manual no estuviera clara o fuera necesaria alguna explicación adicional, por favor póngase en contacto con un vendedor autorizado de Emmaljunga para que le ayude.
- El cochecito está preparado únicamente para transporte. No utilice nunca el cochecito como una cama para su niño.
- No deje nunca el cochecito con un niño dentro sin poner el freno.
- El freno deberá estar siempre activado puesto cuando meta a su niño o le saque del cochecito.
- No aparque nunca el cochecito en una cuesta o en una superficie desnivelada.
- No ponerse de pie o sentarse en el reposa pies. El reposa pies deberá ser utilizado únicamente como soporte para las piernas y pies de un (1) niño. Cualquier otro uso podría causar lesiones personales graves. La carga máxima para el reposa pies es de 3 kg.

Información importante de seguridad

- No utilice nunca el producto si faltase una parte o estuviera dañada.
- Compruebe que todas las cremalleras y broches están cerrados de manera segura antes de su uso.
- Saque siempre al niño del cochecito antes de plegarlo.
- No coloque colchones adicionales en el capazo. Utilice únicamente el colchón original Emmaljunga que viene incluido con el producto.
- La sobrecarga, el plegado incorrecto y el uso de accesorios no aprobados podría ocasionar lesiones a su niño/niños y/o daños en el cochecito.
- Cualquier carga que esté colocada en el cochecito (p. ej. en el mango, respaldo o en los laterales del cochecito) afectará a la estabilidad del cochecito. No utilice accesorios no aprobados.
- La bandeja inferior tiene un límite de peso máximo de 5 kg. Coloque siempre los objetos más pesados en el centro de la bandeja. El cochecito puede volverse inestable si el peso en la bandeja se distribuye de manera desigual.
- Utilice únicamente las piezas de repuesto originales suministradas por Emmaljunga.
- Los artículos de la bandeja no deberán sobresalir por los lados ya que los artículos podrían quedarse atrapados en los radios de las ruedas.
- El asiento o el capazo no deberán ser utilizados como un asiento de coche.
- La longitud externa y la anchura del capazo Viking es de 795 mm / 360 mm.
- Si necesita identificar este producto hay una pegatina que muestra el nombre del modelo y el número de serie colocada en el chasis / cuerpo del cochecito / capazo.
- Para asientos de coche utilizados junto con un chasis, este vehículo no reemplaza una cuna o una cama. Si su niño necesitara dormir, deberá ser colocado en un sitio apto para ello como una cuna o una cama.

Montaje y uso del chasis

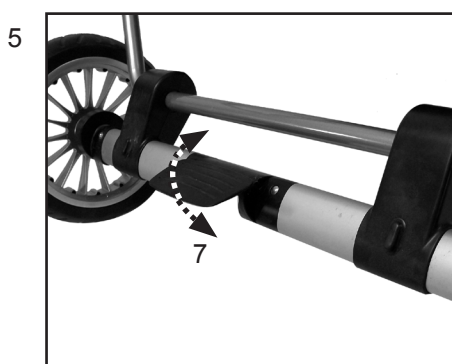
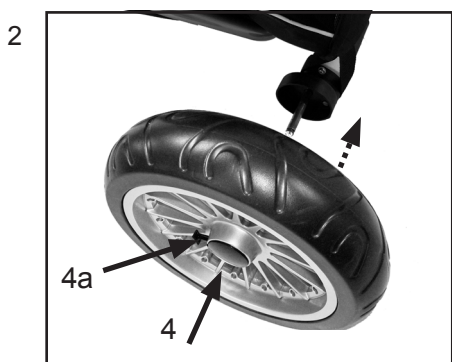
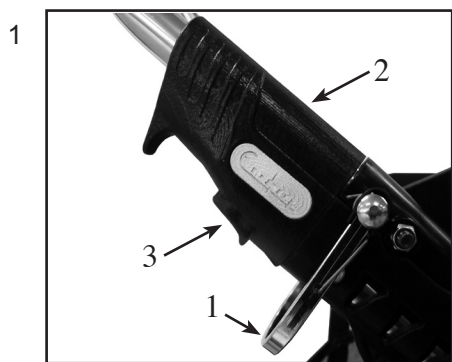

Viking v. 3.0

ADVERTENCIA

Asegúrese de que los niños se mantienen alejados de las partes móviles cuando se esté montando el cochecito, si no podrían correr el riesgo de lesionarse.

Desplegar el chasis

- Ponga el freno en el cochecito. Para desplegar el chasis, tire del mango hacia arriba, mientras mantiene agarrado el lateral del chasis.

ADVERTENCIA

- Asegúrese siempre de que el dispositivo de cierre principal (2) y el botón (3) de ambos lados hacen clic en la posición de bloqueo.
- La anilla de seguridad (1) (mecanismo de cierre secundario) está activada para prevenir plegados no intencionados si los cierres del chasis no estuvieran bloqueados en su sitio.
- Asegúrese, antes de utilizar el cochecito que ambos cierres del chasis están en la posición de bloqueo.

Colocación de las ruedas

- Quite la protección de plástico de los ejes. Guárdelos para uso futuro.
- Quite el freno echando el pedal hacia arriba utilizando la mínima fuerza con su pie.
- Apriete el botón del centro de la tapa (4 o 4a), meta la rueda en el eje hasta el fondo. Suelte el botón y tire de la rueda hacia usted, hasta que oiga un clic evidente. Repita el mismo procedimiento con ambas ruedas traseras. Asegúrese de que las ruedas están enganchadas adecuadamente y no pueden salir del eje.

IMPORTANTE

- Las ruedas están engrasadas y pueden dejar marcas en las telas. Por favor utilice la protección de ruedas para interiores para proteger sus suelos.
- Riesgo de asfixia. No deje a su niño jugar o agarrar los plásticos protectores.

Enganchar las ruedas delanteras al chasis.

(Sólo para chasis con ruedas delanteras extraíbles).

- Pulse el botón de liberación (5) e introduzca la rueda delantera en su sitio (6).
- Importante. Antes del uso, asegúrese siempre de que las ruedas delanteras estén correctamente enganchadas en el chasis.
- Enganche la bandeja al chasis de acuerdo con las instrucciones incluidas.

Activación del dispositivo de aparcamiento

- Active el dispositivo de aparcamiento apretando el pedal de freno (7) completamente hacia abajo con su pie.
- Quite el dispositivo de aparcamiento levantando hacia arriba el pedal con su pie.

ADVERTENCIA

- No deje nunca el vehículo sin colocar antes el dispositivo de aparcamiento.
- El freno deberá estar puesto siempre que coloque o saque a su niño de la silla de paseo/cochecito.
- Evite aparcar cuesta arriba o cuesta abajo.
- Asegúrese de que los dispositivos del freno están enganchados apropiadamente en ambas ruedas de atrás.
- Asegúrese de que el seguro de freno está enganchado en los dispositivos cuando el vehículo está aparcado

Montaje y uso del chasis

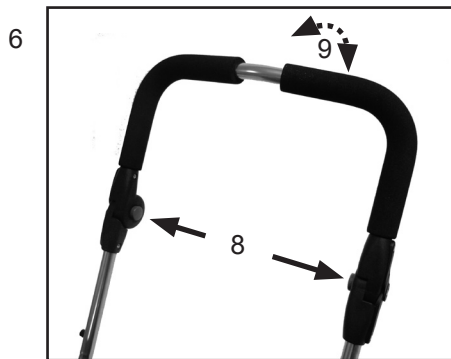

Cómo ajustar la altura del mango

- Ajuste la altura apretando los botones grises de la parte interna del mango (8). Mantenga los botones apretados mientras ajusta el mango en la posición deseada (9).

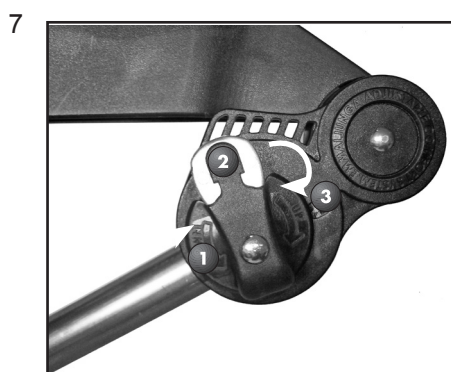

Sistema de confort ajustable Emmaljunga

- Para maximizar el confort para el niño puede ajustar el ángulo del cuerpo del cochecito/asiento.

Cómo utilizar el Sistema de Confort Ajustable

- El sistema de Confort Ajustable del chasis le permite ajustar el ángulo en el cuerpo del cochecito/asiento.

- El ángulo puede ser ajustado en tres posiciones diferentes.

1. Bajo
2. Medio
3. Alto

ADVERTENCIA

- Saque a su niño del cochecito antes de ajustar el ángulo.

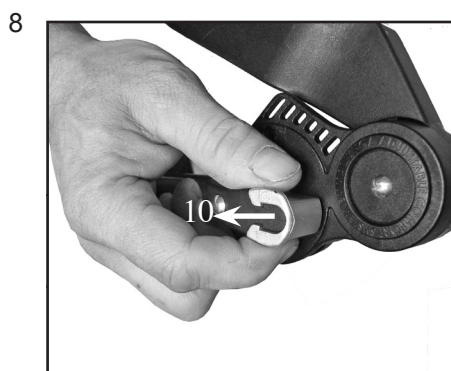

Importante

- Ajuste la inclinación cuando el chasis esté plegado para evitar deterioro innecesario del mecanismo.
- Ajuste el ángulo tirando de la anilla gris (10) hacia fuera y gire el pestillo hasta que el botón gris se quede bloqueado en la posición deseada: 1, 2 o 3. Repita lo mismo en el otro lado del chasis - asegúrese que los pestillos están en las mismas posiciones en ambos lados del chasis.

ADVERTENCIA

- El ángulo debe estar en la misma posición en ambos lados del chasis para evitar una presión desnivelada y posibles daños en el chasis.

La rueda delantera puede ser fija o giratoria a 360 grados.

- Las ruedas se quedan fijas pulsando el pestillo de cierre (11) hacia abajo cuando estas estén en posición recta hacia delante.
- Las ruedas pueden girar libremente 360 grados levantando el pestillo de cierre hacia arriba.

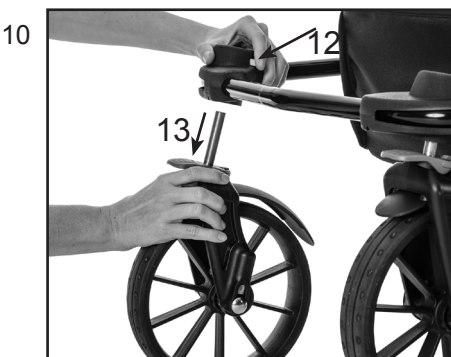
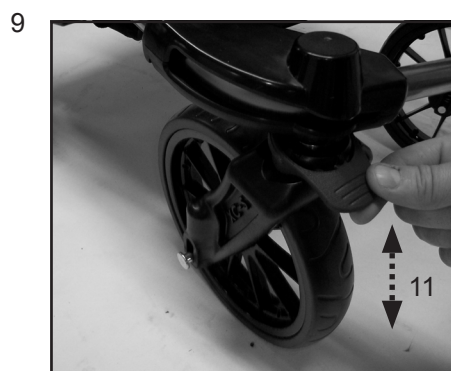

Extraer las ruedas delanteras del chasis.

(Sólo para chasis con ruedas delanteras extraíbles).

- Pulse el botón de liberación (12) y saque la rueda delantera (13).

Montaje y uso del chasis

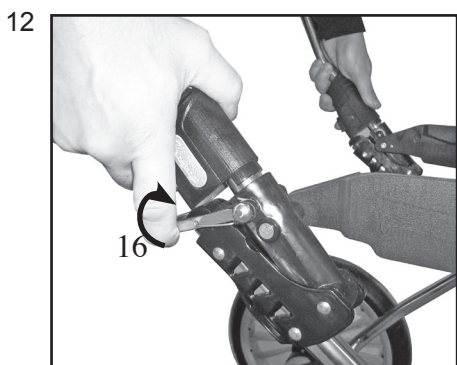
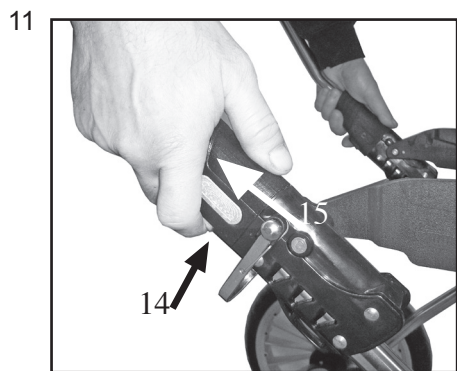

ADVERTENCIA

Asegúrese que los niños se mantienen alejados de cualquiera de las partes móviles mientras ajusta la silla de paseo, si no podrían resultar heridos.

Plegar el chasis

- Empiece por asegurarse de que el freno está colocado.
- Baje el respaldo/asiento hasta su posición más baja tirando de la palanca del respaldo y bajando el asiento hacia abajo hasta su posición más baja antes de plegarlo.

¡IMPORTANTE!

- El respaldo/asiento deberá estar siempre en su posición más baja (totalmente reclinado) antes de que el cochecito esté plegado. Por favor ¡fíjese! La posición de reclinación más baja deberá ser utilizada únicamente cuando pliegue la silla de paseo.
- Cuando lo pliegue: asegúrese de que el Sistema de Confort Ajustable está puesto en la posición más alta para evitar marcas de presión en las ruedas traseras mientras el chasis está en la posición plegada.
- Asegúrese de que las ruedas delanteras están en la posición giratoria levantando los pestillos de cierre hacia arriba.
- Pliegue el chasis primero presionando en los botones (14) al mismo tiempo y levantando los dos dispositivos principales de cierre, uno en cada lado hacia arriba (15).
- Levante el dispositivo de cierre secundario (16) y pliegue el mango hacia delante.
- Si necesita más espacio puede quitar las ruedas pulsando en el centro de la tapa el mecanismo de liberación y sacando la rueda del eje.
- Limpie cualquier suciedad o grasa de los ejes antes de reemplazar las ruedas.

ADVERTENCIA

- No tire nunca de un cochecito con ruedas giratorias detrás de usted. El cochecito podría girar sobre si mismo lo que podría suponer un riesgo de seguridad si usted no es cauteloso y atento.

Pinza para transporte

Una pinza para el transporte está enganchada al chasis.

- Pliegue el chasis y abroche la pinza encima del marco del chasis para asegurarlo en su sitio.

Montaje y uso del asiento

1

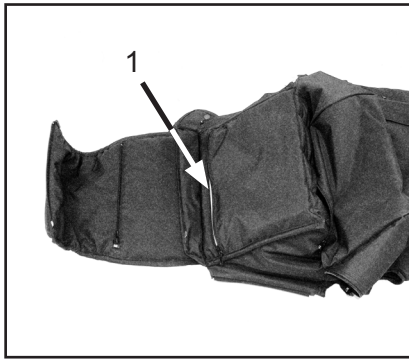

Extracción y colocación de las telas del asiento

- Las telas del asiento vienen colocadas cuando se entrega el producto, pero pueden ser extraídas para lavarlas.
- Antes del lavado, saque la lámina de madera del asiento que encontrará dentro de las telas del asiento. Abrir la cremallera (1).

IMPORTANTE

- Siga las instrucciones de lavado de la sección de cuidado y mantenimiento de este manual de instrucciones.

2

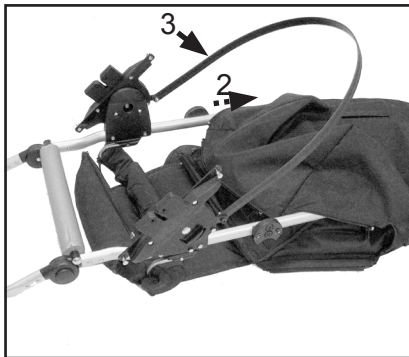

- Para colocar las telas del asiento, abra todas las cremalleras de las telas del asiento. Introduzca la lámina de madera del asiento. Introduzca el marco de aluminio del asiento dentro de la tela según lo mostrado en la foto (2).
- La tira de plástico negra del marco del asiento (3) deberá ponerse por fuera de la tela.

3

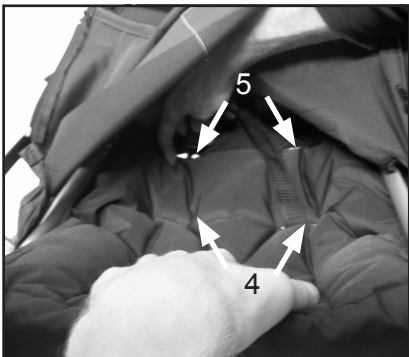

- Meta los tirantes del arnés por los agujeros - (4) o (5) dependiendo del tamaño del niño - en el respaldo de la tela del asiento.
- Ponga de nuevo las almohadillas protectoras de los hombros del arnés en el mismo.

4



- Introduzca la tira de apoyo a través de los agujeros - (6) o (7) en la tela del asiento y la lámina de madera del asiento.

5



- Fije la tira de plástico negra a la tela del asiento con las dos tiras de velcro de las telas.

Montaje y uso del asiento



- Compruebe que todas las cremalleras estén cerradas, (cinco en total):
 - Para la lámina de madera
 - 1 ud bajo el asiento (8)
 - 1 ud bajo el reposa pies (9)
 - 1 a cada lado del asiento a lo largo del plástico negro de los puntos de enganche Easy Fix (10 y 11).

ADVERTENCIA

- Antes de utilizar el cochecito, asegúrese de que las telas del asiento están correctamente colocadas y que las 5 cremalleras están cerradas adecuadamente.



Colocación de la capota

- Introduzca las pinzas de la capota en cada lado del asiento.

Ajuste de la altura de la capota

- La altura de la capota puede ser ajustada deslizando la misma hacia arriba y hacia abajo en el marco del asiento.

ADVERTENCIA

- La capota deberá estar colocada cuando el cochecito esté en uso.

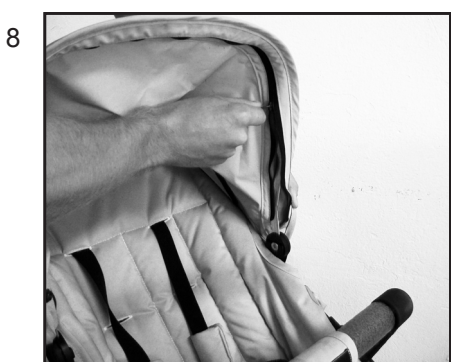

Extracción de la tela de la capota

- Abra la cremallera y extraiga la tela.



ADVERTENCIA

Cortes y puntos de presión

Tenga en cuenta lo siguiente cuando coloque una tela de la capota en el marco de aluminio de la capota. Asegúrese de que el marco de la capota está colocado según lo muestran las fotos 9 y 10. Una colocación incorrecta según lo muestran las fotos 11 y 12 puede ocasionar cortes y puntos de presión.

Esto es tanto para quitar la tela de la capota para su lavado como para cambiar la misma.



Montaje y uso del asiento



Colocación de la barra antigolpes

- Encaje ambos enganches localizados en cada extremo de la barra antigolpes, en las piezas de plástico del asiento.
- La tira de apoyo se abrocha en la barra antigolpes.

ADVERTENCIA

- Asegúrese de que la barra antigolpes está colocada cuando el niño esté sentado en el cochecito.



Abrir la barra antigolpes

- Pulse el botón (12) y abra la barra antigolpes.
- La barra antigolpes puede extraerse por completo abriendo la misma por ambos lados.

ADVERTENCIA

- Asegúrese de que la barra antigolpes está enganchada cuando el niño esté sentado en el cochecito.

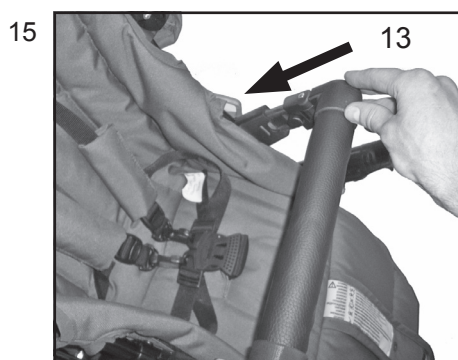

Recolocación de la barra antigolpes

- Baje la barra antigolpes e introdúzcala de nuevo en el receptor (13).

ADVERTENCIA

- La barra antigolpes deberá estar siempre colocada cuando esté utilizando el cochecito.
- Antes de su uso, asegúrese de que la barra antigolpes está enganchada de manera segura en el asiento.

Montaje y uso del asiento

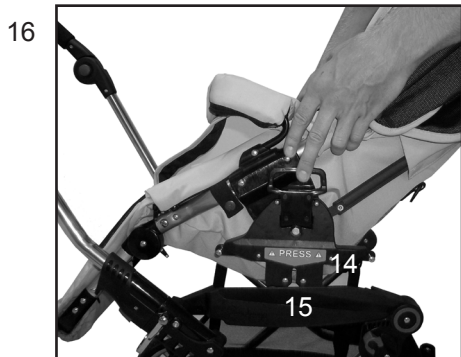

Colocación y extracción del asiento.

- Colocación del asiento: Ponga el dispositivo de aparcamiento: levante el asiento e introduzca los enganches Easy Fix (14) dentro de los receptores en ambos lados del chasis (15) hasta que se queden bloqueados en su sitio con un "clic" claro.
- El asiento puede ser colocado en ambos sentidos de la marcha.

ADVERTENCIA

- Asegúrese de que el asiento está correctamente colocado sobre el chasis antes de su uso.
- Para extraer el asiento: Empiece por poner el dispositivo de aparcamiento. Tire de las anillas hacia arriba (16) en ambos lados y al mismo tiempo y levante después el asiento derecho hacia arriba.



ADVERTENCIA

- No permita a ningún niño sentarse en el vehículo cuando se esté plegando/desplegando.
- Agarre las anillas todo el rato hasta que el asiento esté en su sitio.

IMPORTANTE

- Asegúrese de que el asiento está en su sitio, antes de empezar a utilizar el vehículo.
- No levante nunca la parte de arriba cuando esté colocada en el chasis.

Ajuste de la capota

- Ajuste la capota tirando cuidadosamente de la parte delantera hacia delante/hacia atrás (17) hasta que alcance la posición deseada.

¡IMPORTANTE!

- No levante nunca la silla de paseo agarrando la capota.
- No levante nunca la parte de arriba cuando esté colocada sobre el chasis.

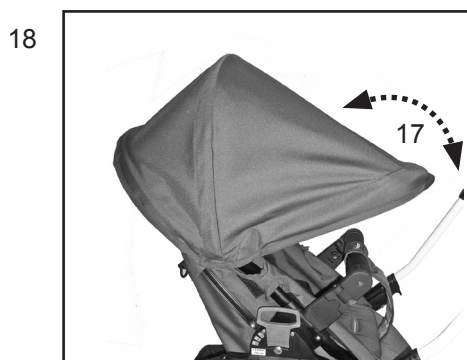

Toldo para el sol

- Se puede poner la capota hacia delante para proporcionar protección solar.

Aviso.

- Si mueve la capota hacia arriba o hacia abajo en las patas del mango, pueden aparecer rasguños en la pintura. Mantenga las patas del mango limpias de cualquier suciedad y polvo.



Ajuste del reposapiés

- El reposapiés puede ser ajustado en distintas posiciones, Ajuste el reposapiés a la posición de abajo pulsando los botones de liberación (18) de cada lado. Mantenga los botones de liberación pulsados y ajuste (19) a la posición deseada.
- Para ajustar a la posición horizontal levante el reposapiés hacia arriba.
- La silla de paseo lleva un ajuste automático del reposapiés hacia la posición horizontal necesaria para plegarla.

ADVERTENCIA

- No permita al niño/niños ponerse de pie en el reposapiés.

Colocación de los tirantes de los hombros

Cambiar de la posición más baja a la más alta.

- Con el fin de desplazar los tirantes de los hombros a la posición más alta, extraiga las almohadillas de protección del arnés de los hombros.
- Abra todas las cremalleras para poder acceder al respaldo del asiento.
- Desplace los tirantes de los agujeros de abajo (20) a la posición más alta (21).

Cambiar de la posición más alta a la más baja.

- Con el fin de cambiar los tirantes de los hombros de la posición más alta a la más baja, siga los mismos pasos mencionados antes.

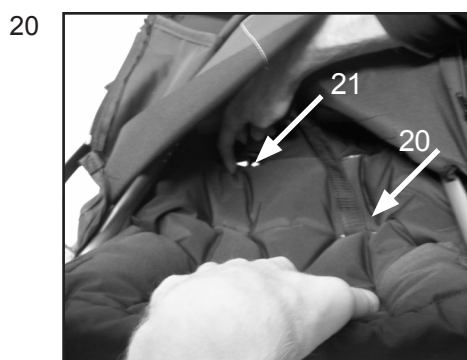

Montaje y uso del asiento

21

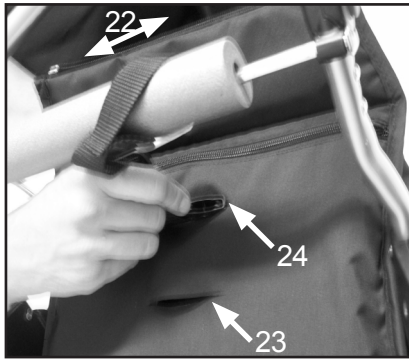

Colocación de la tira de apoyo

Cambiar de la posición interna a la externa.

- Para cambiar la tira de apoyo de la posición interna a la externa, abra la cremallera (22) para acceder al fondo del asiento.
- Saque la tira por la parte de abajo (23) e insértela en el agujero externo a través de las telas y la lámina de madera del asiento (24).
- Cierre la cremallera (22).

Cambiar de la posición externa a la interna.

- Para cambiar la tira de apoyo del agujero externo al interno, siga los mismos pasos mencionados arriba.

ADVERTENCIA

- Antes de utilizar el cochecito, asegúrese de que las telas del asiento están correctamente colocadas y que las 5 cremalleras están correctamente cerradas.

22

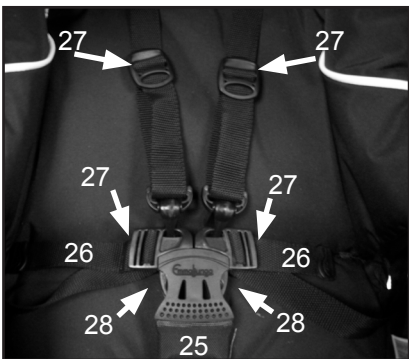

Ajuste del arnés de 5 puntos

- Ponga la tira de apoyo (25) hacia adelante entre las piernas del niño y hacia arriba en la parte delantera de la cintura. Introduzca las tiras de la cintura (26) dentro de la hebilla del arnés hasta que haga "clic" en su sitio. Asegúrese de que las tiras de la cintura están abrochadas de manera segura.
- Ajuste los deslizadores (27) de la cintura y del tirante de los hombros de tal forma que queden bien ajustados alrededor del niño.
- Para liberar los tirantes del hombro y de la cintura, pulse los botones (28) del centro de la hebilla del arnés.
- Los puntos de enganche están proporcionados al final de cada tira de la cintura para un arnés aparte cumpliendo con la Ley BS 6684.

23



ADVERTENCIA

- Abroche siempre el arnés al niño cuando esté sentado en el cochecito. Asegúrese de que todos los puntos de enganche están correctamente abrochados y que el arnés está colocado en el cochecito.

Ajuste del respaldo/asiento

- Tire de la palanca del respaldo (tira de plástico) (29) y baje/ suba el respaldo/asiento a la posición deseada (30).

ADVERTENCIA

- Asegúrese de que el respaldo/asiento está bloqueado en una de sus 4 posiciones empujando el respaldo/asiento hacia atrás hasta que se bloquee en una de sus posiciones. ¡Por favor fíjese! La posición de inclinación más baja deberá ser utilizada únicamente para plegar la silla de paseo.

24



ADVERTENCIA

- Asegúrese de que los niños se mantienen alejados de cualquier parte móvil mientras ajusta la silla de paseo, si no podrían resultar heridos.

Plegado del chasis

- Ponga el freno en el cochecito. Empuje hacia atrás la capota (31) hacia el respaldo.

ADVERTENCIA

- Saque siempre al niño antes de plegar o desplegar el vehículo.
- Mantenga a los niños alejados mientras pliegue o despliegue el vehículo.
- Baje el respaldo/asiento a su posición más baja tirando de la palanca del respaldo y bajando el asiento hacia abajo a su posición más baja antes de plegarlo (32).

¡IMPORTANTE!

- El respaldo/asiento deberá estar siempre en su posición más baja (totalmente reclinado) antes de plegar el cochecito. ¡Por favor fíjese! La posición de inclinación más baja deberá ser utilizada únicamente para plegar la silla de paseo.
- Pliegue el chasis de acuerdo con las instrucciones de las fotos 9-10.
- Para hacer el cochecito más compacto para plegarlo, la barra puede extraerse de acuerdo con las instrucciones de las fotos 4-5.

25

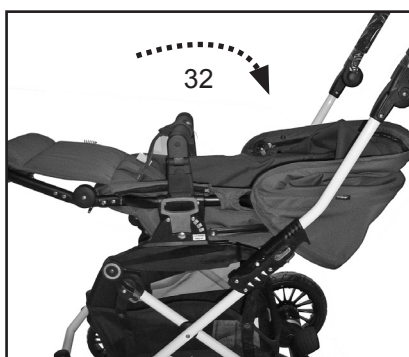

262

Montaje y uso del capazo

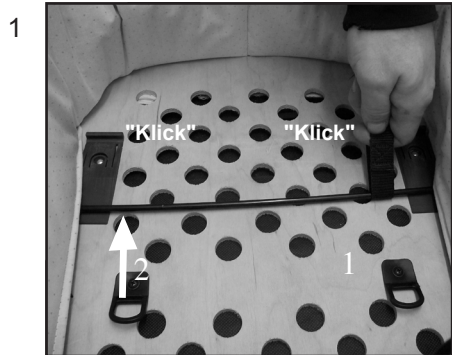

Montaje del cuerpo del cochecito

- Extraiga los envoltorios de plástico del colchón y las telas y deséchelos. El fondo del capazo está hecho de madera.

ADVERTENCIA

- Riesgo de asfixia. No deje a sus niños jugar con la bolsa de plástico.

Colocación del cuerpo del cochecito

- Para extender el cuerpo del cochecito, deslice la barra de metal a lo largo de la base del capazo hasta que haga clic en uno de los receptores de plástico.
- Tire de un extremo de la barra de metal hasta ponerlo en su sitio (1) y después del otro extremo (2) de tal forma que ambos extremos hagan clic en los receptores de plástico (3).
- Repita los mismos pasos con la barra de metal en el otro lado del cuerpo del cochecito.



ADVERTENCIA

- Antes de utilizar el capazo, asegúrese de que las barras de metal han hecho clic en los cuatro receptores de plástico (3) de tal forma que el marco del cuerpo del cochecito está sujeto firmemente en su sitio.

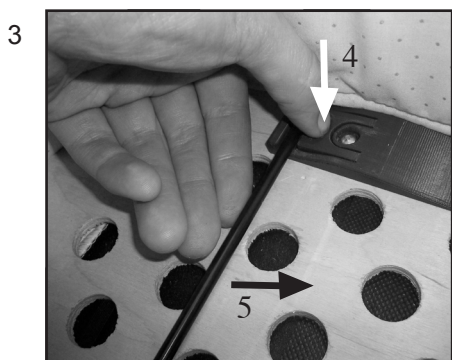

Plegado del capazo

- Levante el colchón.
- Pulse el botón de la parte de plástico (4).
- Pase la barra de metal por encima del botón (5).
- Repita los mismos pasos en las cuatro esquinas de la base del capazo.
- Deslice las barras de metal a lo largo del fondo y pliegue la base del capazo.

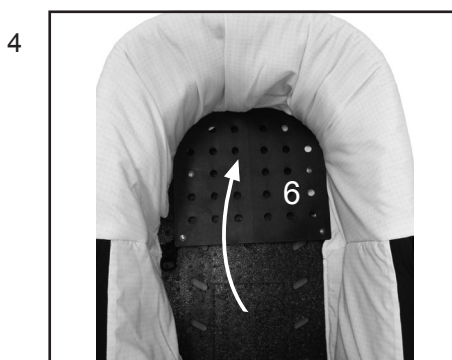

- De la vuelta al respaldo (6) hasta su posición recostada. (Disponible sólo en determinados modelos)

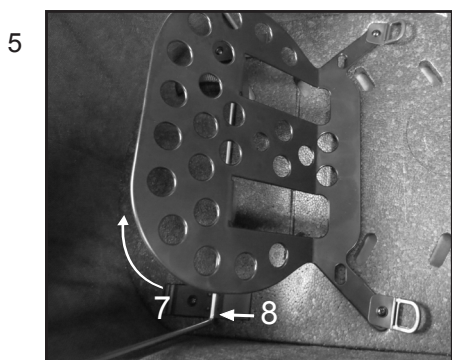

Ajustar el respaldo (Disponible sólo en determinados modelos)

- Levante el respaldo (7), empuje las patas de plástico (8) de tal forma que se queden echadas sobre el soporte de la barra de metal.

Montaje y uso del capazo



ADVERTENCIA

- No coloque colchones adicionales en el capazo. Utilice únicamente el colchón original Emmaljunga que viene incluido con el producto.



Extraer la tela de la capota

- Abra la cremallera (10) y extraiga la tela.



Colocar la capota

- Fije el velcro en el exterior del capazo (11).



Ajustar la capota

- Pulse ambos botones (12) de dentro de la capota antes de ajustar la capota (13).

IMPORTANTE

- No levante nunca el capazo cuando esté colocado en el chasis.



Colocación del capazo

- Ponga el dispositivo de aparcamiento: levante el capazo por el asa e introduzca los enganches Easy Fix en los receptores (14) de ambos lados del chasis hasta que hagan clic en su sitio.

ADVERTENCIA

- Asegúrese de que la parte superior está bloqueada en su sitio en ambos lados.

Montaje y uso del capazo



Extraer el capazo

- Ponga el dispositivo de aparcamiento.
- Pulse el botón y tire de la palanca de la parte inferior del capazo (15). Levante el capazo (16). Dependiendo de la posición del niño levante el capazo con el asa en una de las dos posiciones para levantarlo según lo mostrado en las fotos 12 y 13. Esto es muy importante, ¡no levante nunca el capazo de otro modo distinto de estas dos!



ADVERTENCIA

- Lleve siempre el capazo cogido del asa (17) según lo muestran las fotos 12 y 13 dependiendo de la posición del niño.
- Lleve el capazo cogido del asa superior sólo en una de estas dos posiciones. Esto es muy importante.



ADVERTENCIA

- No coloque nunca el cuerpo del capazo cerca de escaleras, encima de mesas o en otras superficies en las que se pueda caer.
- No utilice nunca el capazo como mecedora al aire libre o en superficies desniveladas.
- No utilice nunca el capazo como una cama permanente para su niño.

Cuidado y mantenimiento

Consejos de cuidado general

- Nunca exponga su vehículo a la luz solar excesiva durante largos períodos de tiempo.
- Utilice siempre una funda anti-tormenta cuando esté nevando o lloviendo.
- No guarde nunca su vehículo en sitios fríos o húmedos. Para evitar moho es importante que se asegure de que se seca completamente a temperatura ambiente después de su uso.
- Si el chasis se humedeciera, séquelo cuidadosamente. Asegúrese de que su vehículo está totalmente seco antes de guardarlo.
- Enjuague y seque el cochecito, si lo hubiera utilizado cerca del mar o sobre carreteras o superficies con sal.
- Los rasguños en la superficie del chasis, que pudieran surgir una vez efectuada la compra no serán considerados motivo de reclamación válido.

Inspección rutinaria

- Limpie regularmente el chasis y las partes de metal del vehículo - seque y lubrique todas las articulaciones del chasis. Cuando el cochecito se utilice durante el invierno, la limpieza del cochecito deberá realizarse al menos una vez a la semana. La falta de mantenimiento podría ocasionar desgaste. Si se produjera desgaste en la superficie, lo cual es una posibilidad, deberá quitarlo con cera para coche con el fin de evitar óxido. (No utilice nunca un limpiador para desgaste en las ruedas)
- Es recomendable lubricar los ejes de las ruedas y el sistema de suspensión cada tres meses (limpie los ejes con un trapo antes de la lubricación). Los ejes deben ser lubricados con grasa o aceite de coche.

Compruebe regularmente que:

- todos los dispositivos de cierre del chasis funcionan correctamente.
- todos los remaches, tuercas y tornillos están firmemente reforzados y no están rotos o dañados.
- las partes de plástico no están ni agrietadas ni rotas.
- las cubiertas de las ruedas están en buenas condiciones.
- ambos velcros están abrochados de manera segura alrededor de la tira de plástico del respaldo/asiento.
- todos los tirantes elásticos están en buenas condiciones.
- el mecanismo de cierre secundario está intacto y puede moverse libremente.
- el freno funciona y los dispositivos del freno están intactos.
- la presión del neumático es la adecuada (sólo para neumáticos de aire) (léase el marcado en el neumático: 28 P.S.I. = 1,8 bar; 35 PSI = 2,5 bar)
- revise el mango regularmente y la parte inferior del capazo/porta bebés para ver si hay daños o deterioro o rasguños.

POR FAVOR FÍJESE

- Cuando necesite servicio con piezas originales y otros problemas técnicos que requieran decisión profesional, contacte siempre con el vendedor al que efectuó la compra de su producto Emmaljunga.
- El producto que ha elegido cumple con la ley válida para garantías desde el 1 de Julio de 2002 (SFS 2002:587). Tiene derecho a solicitar dicha información cuando compre su cochecito a su vendedor.

ADVERTENCIA

- Los neumáticos pueden desteñir cuando estén en contacto con suelo de PVC u otros materiales de plástico. Utilice siempre protección para ruedas si el cochecito/silla de paseo se guardase en superficies delicadas.



- El freno de aparcamiento consiste en piezas móviles y necesita mantenimiento regular para funcionar correctamente.

- Para asegurar un funcionamiento efectivo asegúrese de que el freno de aparcamiento está bien lubricado. Retire inmediatamente la arena, la nieve, el hielo y la suciedad de cualquier parte móvil del sistema de frenado.



- Utilice un lubricante con base de silicona o aceite para lubricar el pedal de freno, el eje de la rueda y los seguros de freno de ambos lados del freno de aparcamiento al menos una vez al mes. Lubrique también el mecanismo de liberación de las ruedas también de manera regular.

- Si utiliza su cochecito/silla de paseo Emmaljunga en playas de arena o en condiciones de suciedad y humedad asegúrese de prestar especial precaución al freno de aparcamiento y mantener el sistema de frenado y las ruedas según lo detallado anteriormente cuando lo necesite.

Cuidado y mantenimiento

Instrucciones de lavado

• Capota:

Saque y extienda la capota. Riegue el interior de la capota (tela interior) con agua tibia. Utilice jabón líquido como detergente. Límpielo cuidadosamente. Secado rápido de la capota completamente extendida.

• Tela del asiento y arnés de 5 puntos:

Extraiga la tela del chasis y saque la lámina de madera del asiento de las telas del asiento.

Lave a mano las telas del asiento con agua tibia. Utilice jabón líquido como detergente. Límpielo cuidadosamente. Secado rápido de la tela del asiento. Limpie los tirantes de nylon y las partes de plástico sólo con un trapo. No lavar a mano. Asegúrese de que el arnés está seco antes de volver a colocarlo.

• Almohadilla de la barra antigolpes:

Extraiga la tela de la barra antigolpes. Lávela a mano con agua tibia. Use jabón líquido como detergente en la superficie del exterior de la tela. Maneje el material interior que no es de tela con cuidado. Secado rápido.

• Capazo:

Extraiga la capota y el colchón. Limpie el exterior de la tela y el material interior que no es de tela con un trapo húmedo. No lavar a mano. Deje secar el cuerpo del cochecito extendido completamente. Asegúrese de que la base de madera está protegida del agua.

Información general

• Planchado:

Si hubiera que planchar cualquier parte de tela, coloque siempre un trapo 100 % algodón entre la plancha y la tela para proteger la superficie de tela. Planche las telas exteriores (100 %) poliéster y las telas del interior con calor moderado (110°C en la plancha).

- Asegúrese de que todas las partes están completamente secas antes de volver a colocarlas. Compruebe los cortes y las costuras de la tela del asiento de debajo del bolsillo del respaldo.
- Debe aplicar un material protector en el exterior de la tela después del lavado. Aplíquelo siempre antes de volver a colocarlo.

ADVERTENCIA

- No coloque a su niño/niños en la silla de paseo durante al menos 24 horas después de haber aplicado un material protector.

ADVERTENCIA

- Asegúrese de que todas las partes están colocadas correctamente de acuerdo con las instrucciones de este manual.
- Asegúrese de que la base del asiento está en la posición correcta antes de volver a colocarla y usarla.

IMPORTANTE

Consejo de lavado para telas de leatherette

- Las telas hechas de piel sintética no deben ser lavadas de acuerdo con las instrucciones anteriores. Las telas leatherette deben ser limpiadas únicamente con una gota de detergente de lavado incoloro y limpiarlo con un trapo húmedo y dejarlas secar a temperatura ambiente.



Servicio de documentación

Su silla de paseo necesita cuidado y mantenimiento regular. Le recomendamos que revise su producto regularmente, siguiendo los intervalos de servicio propuestos con el fin de que obtenga una ventaja completa del mismo y se mantenga la calidad del producto y se minimicen los efectos del desgaste y deterioro.

Lleve siempre su producto a un vendedor autorizado de Emmaljunga para llevar a cabo el servicio. Después de cada servicio recibirá un informe cubriendo lo que haya sido inspeccionado y revisado junto con una nota incluyendo la fecha en la que se haya llevado a cabo el servicio.

Antes de salir el cochecito de la fábrica se le ha sometido a revisiones y pruebas regulares. Otra revisión se lleva a cabo antes de entregarle el producto para asegurar que cumple con todos los requisitos de seguridad y calidad.

Además del servicio regular llevado a cabo por su vendedor autorizado es muy importante la revisión y el mantenimiento del producto. Puede encontrar más información sobre esto en la sección de cuidado y mantenimiento en el manual del producto.

Número del chasis

Control de entrega	<input type="checkbox"/>
0 _____	
Fecha, sello, nombre del cliente, firma	

6 meses servicio	<input type="checkbox"/>
6 _____	
Fecha, sello, nombre del cliente, firma	

12 meses servicio	<input type="checkbox"/>
12 _____	
Fecha, sello, nombre del cliente, firma	

24 meses servicio	<input type="checkbox"/>
24 _____	
Fecha, sello, nombre del cliente, firma	

36 meses servicio	<input type="checkbox"/>
36 _____	
Fecha, sello, nombre del cliente, firma	

Revisión de entrega

1. Compruebe que el número correcto de los siguientes artículos están incluidos:

Chasis Viking

- 1 uds. chasis plegado con bandeja
- 2 uds. ruedas 250 mm
- 2 uds. ruedas giratorias
- 1 ud. manual de instrucciones

Asiento Viking

- 1 ud. asiento con arnés de 5 puntos
- 1 set de almohadillas para los tirantes del arnés
- 1 ud. capota
- 1 ud. telas del asiento
- 1 ud. funda de barra antigolpes.

Capazo Viking

- 1 ud. capazo
- 1 ud. tela de capota
- 1 manta
- 1 colchón

2. Compruebe las funciones del chasis.

Despliegue el chasis.

- Compruebe que el chasis se cierra en ambos lados.
- Compruebe que el pestillo de seguridad/los botones de seguridad funcionan correctamente plegando el cochecito y verificando que el pestillo de seguridad/los botones de seguridad están activados para prevenir un plegado inesperado.
- Compruebe que el asiento/capazo hace clic correctamente en el chasis y que queda bloqueado en ambos lados.
- Compruebe la función del arnés en el asiento bloqueando y desbloqueando el mismo.
- Compruebe la función de ajuste de la altura del mango moviendo el mango hacia arriba o hacia abajo.
- El mango deberá estar bloqueado de manera segura en cada posición.
- Compruebe que el Sistema de Confort Ajustable de Emmaljunga - función de suspensión ajustable puede quedar asegurado en las tres posiciones en ambos lados del chasis.
- Compruebe que el respaldo puede ser ajustado y se bloquea de manera segura en cada una de sus cuatro posiciones.
- Compruebe que el reposa pies puede ser ajustado y se bloquea de manera segura en cada una de sus dos posiciones.

3. Rueda y frenos

- Lubrique el final de los ejes.
- Coloque las ruedas y asegúrese de que quedan bloqueadas en su sitio.
- Compruebe que el dispositivo de aparcamiento se bloquea en las ruedas traseras cuando se ponga.

4. Inspección general del producto

- Compruebe que todos los remaches, tornillos y tuercas están reforzados de manera segura.
- Compruebe que todos los cierres y cremalleras de las telas del asiento y la bandeja están cerrados y colocados correctamente y de manera segura.
- Asegúrese de que no hay otras diferencias visibles en el chasis, telas del asiento, bandeja y ruedas.

Protocolo de Servicio

Servicio	6 meses	12 meses	24 meses	36 meses
Función del chasis/asiento/capazo				
Compruebe que el chasis se cierra en ambos lados.	<input type="checkbox"/>	<input type="checkbox"/>	<input type="checkbox"/>	<input type="checkbox"/>
Compruebe que el pestillo de seguridad/los botones de seguridad funcionan correctamente plegando el cochecito y verificando que el pestillo de seguridad/los botones de seguridad están activados para prevenir plegados inesperados.	<input type="checkbox"/>	<input type="checkbox"/>	<input type="checkbox"/>	<input type="checkbox"/>
Compruebe que el asiento/capazo hace clic de manera segura en el chasis y se cierra en ambos lados.	<input type="checkbox"/>	<input type="checkbox"/>	<input type="checkbox"/>	<input type="checkbox"/>
Compruebe la función del arnés en el asiento abriendo y cerrando el mismo.	<input type="checkbox"/>	<input type="checkbox"/>	<input type="checkbox"/>	<input type="checkbox"/>
Compruebe el ajuste de la altura del mango moviéndolo hacia arriba y hacia abajo. El mango deberá cerrar de forma segura en cada una de las posiciones.	<input type="checkbox"/>	<input type="checkbox"/>	<input type="checkbox"/>	<input type="checkbox"/>
Compruebe que el Sistema de Confort Ajustable Emmaljunga - función de suspensión ajustable puede ser asegurado en sus tres posiciones en ambos laterales del chasis.	<input type="checkbox"/>	<input type="checkbox"/>	<input type="checkbox"/>	<input type="checkbox"/>
Compruebe que el respaldo puede ser ajustado y se bloquea de manera segura en cada una de sus cuatro posiciones.	<input type="checkbox"/>	<input type="checkbox"/>	<input type="checkbox"/>	<input type="checkbox"/>
Compruebe que el reposa pies puede ser ajustado y se bloquea de forma segura en sus dos posiciones.	<input type="checkbox"/>	<input type="checkbox"/>	<input type="checkbox"/>	<input type="checkbox"/>
Ruedas y frenos				
Compruebe que las ruedas son extraíbles y que se bloquean en los ejes.	<input type="checkbox"/>	<input type="checkbox"/>	<input type="checkbox"/>	<input type="checkbox"/>
Compruebe que los frenos se bloquean en ambas ruedas traseras	<input type="checkbox"/>	<input type="checkbox"/>	<input type="checkbox"/>	<input type="checkbox"/>
Resumen visual				
Compruebe que todos los remaches y tornillos están correctamente reforzados.	<input type="checkbox"/>	<input type="checkbox"/>	<input type="checkbox"/>	<input type="checkbox"/>
Compruebe que todos los botones y cremalleras están intactos y correctamente abrochados.	<input type="checkbox"/>	<input type="checkbox"/>	<input type="checkbox"/>	<input type="checkbox"/>
Compruebe si hay alguna desviación visible en el chasis, telas, bandeja y ruedas.	<input type="checkbox"/>	<input type="checkbox"/>	<input type="checkbox"/>	<input type="checkbox"/>
Lubricación				
Limpie y lubrique las ruedas, los ejes, los cierres del chasis, el reposa pies y el pestillo de seguridad.	<input type="checkbox"/>	<input type="checkbox"/>	<input type="checkbox"/>	<input type="checkbox"/>

Otras anotaciones (ajustes adicionales o detalles cambiados)

Emmaljunga®

Emmaljunga®

© 2020 Emmaljunga Barnvagnsfabrik AB
Emmaljunga 2056, 282 68 Vittsjö
SVERIGE
www.emmaljunga.com