



AVERTISSEMENT : IL N'Y A AUCUN REMPLACEMENT À UNE SURVEILLANCE ADULTE COMPÉTENTE DANS L'ENVIRONNEMENT DE LA PISCINE. DES VIES DÉPENDENT DE VOUS !

- Des couches de protection telles qu'une clôture, un mur ou une barrière naturelle autour de votre piscine peuvent aider à réduire l'utilisation non autorisée.
- Assurez-vous que l'entrée de la piscine a un portail à fermeture automatique et à verrouillage automatique et est correctement entretenu.
- Gardez les portes et ouvertures manuelles fermées en tout temps.
- Vérifiez périodiquement que la clôture fonctionne correctement.
- La clôture doit bloquer toutes les entrées de la zone de la piscine.
- Éloignez la clôture des plateformes de mise en scène, comme les tables ou les chaises.
- Si la clôture se termine à une structure existante, assurez-vous que la structure est suffisamment solide et que le loquet ne peut pas se retirer, permettant à un enfant de passer.
- La clôture de sécurité en toile amovible ne doit pas être considérée comme un substitut à une supervision adulte appropriée et ne garantit pas l'accès à la piscine.
- Les enfants doivent toujours être surveillés attentivement en tout temps.
- Des mesures de protection telles qu'une clôture, une alarme de piscine, une alarme de porte, des instructions de natation, des alarmes d'immersion personnelle et une surveillance adulte appropriée dans et autour de votre piscine peuvent aider à réduire l'accès non autorisé.
- Si vous installez la clôture pour répondre aux exigences du code, vérifiez les codes du bâtiment locaux pour vous assurer de respecter les lois locales en matière de clôture.



CONSERVER CES AVERTISSEMENTS

INSTALLATION

Chaque section de clôture comprend : 1 gabarit de marquage, 1 loquet, 5 manchons de sol et 5 capuchons de sol.

REMARQUE : Les sections de clôture mesurent 12 pieds de longueur, avec une maille de clôture de piscine bordée sur ses quatre côtés de 5 poteaux de clôture espacés de 24 pouces.

Étape 1 : Disposition et marquage ** Si vous utilisez une porte à fermeture automatique, passez cette étape et référez-vous aux instructions incluses dans la boîte de la porte.

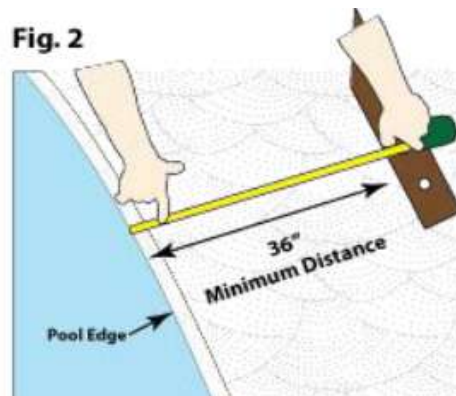
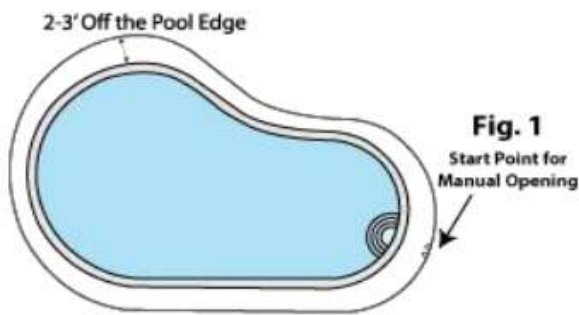
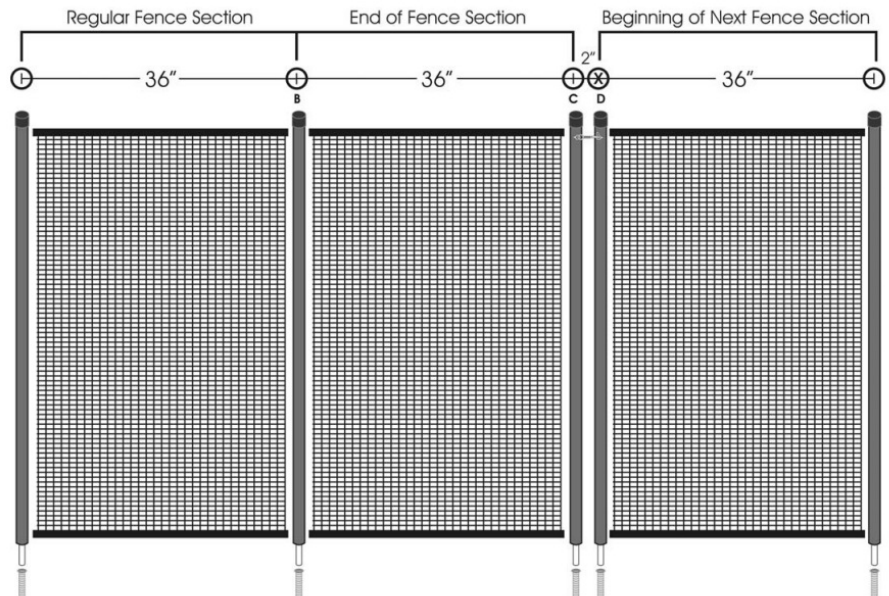

-Point de départ : L'ouverture manuelle pour entrer dans la zone de la piscine. Voir la figure 1. Utilisez le double trou sur le gabarit de section fourni et marquez votre premier trou 1L Fig 3. 1L est pour le premier poteau de la section complète allant vers le côté gauche de la piscine.

-Placez maintenant le modèle sur la marque 1L que vous venez de marquer et marquez le trou suivant, 1R Fig.4. 1R correspond au premier poteau de la section complète allant vers le côté droit de la piscine.

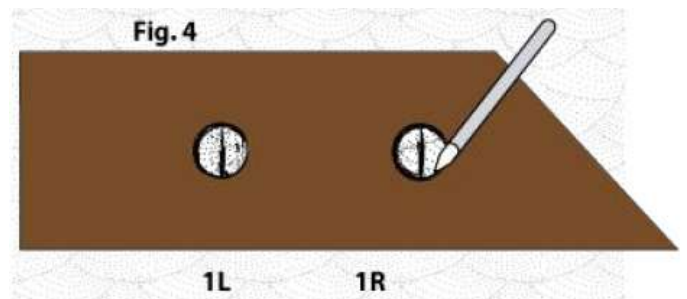
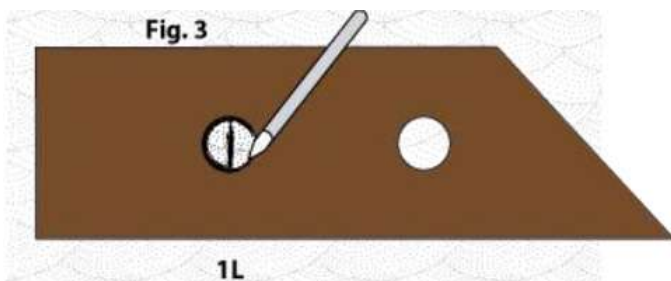

MARQUAGE : Une fois que les deux trous du point de départ sont marqués (1L et 1R), placez le modèle fourni sur 1R Fig.5.

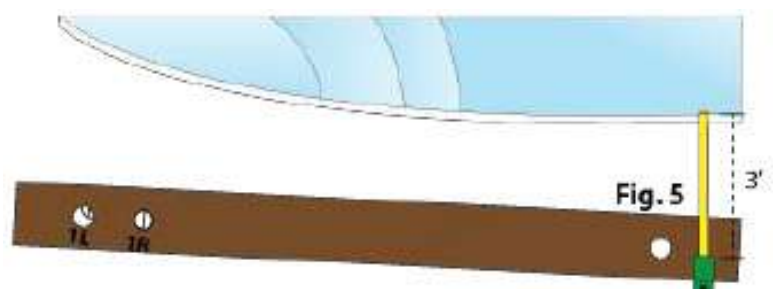

INSTALLATION

Ensuite, placez le gabarit sur 1R et marquez votre deuxième trou pour cette section (Fig.5a).



Maintenant, répétez jusqu'au cinquième poteau de la section. Fig.

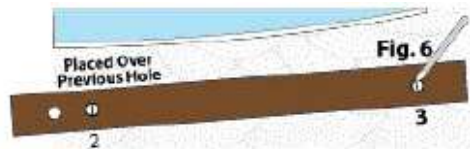

Marquez votre dernier trou pour cette section (trou 5), (Fig.7a).

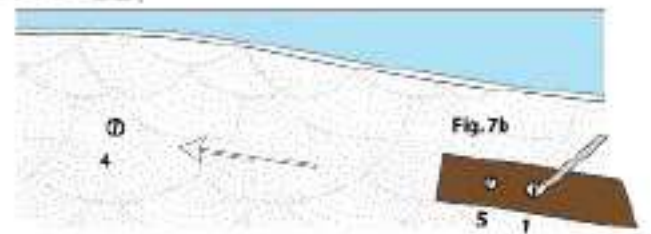
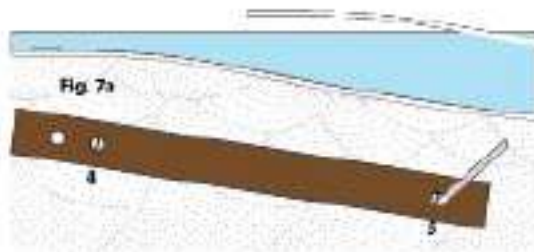
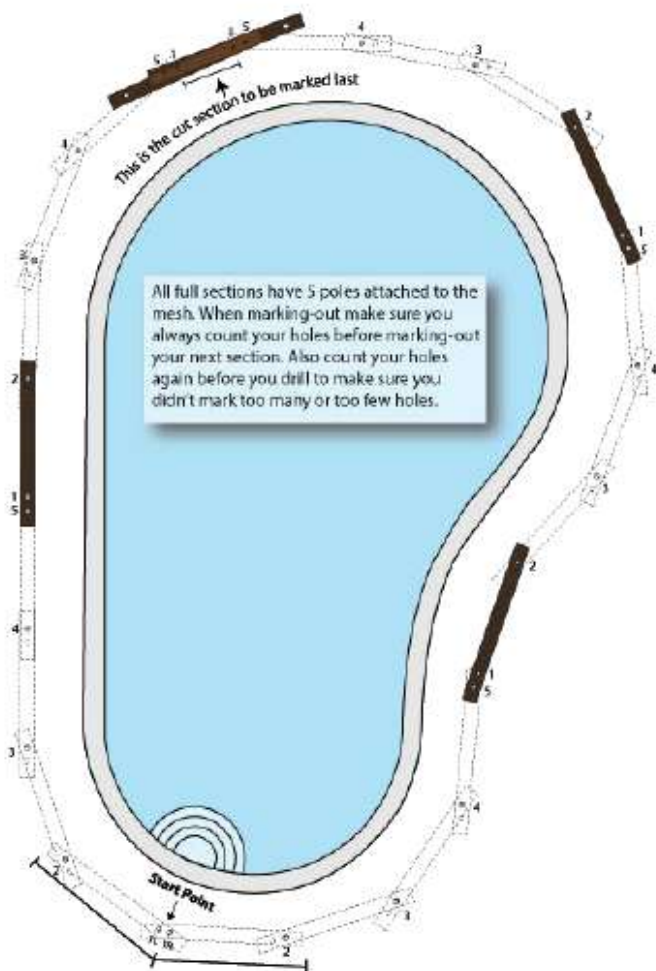

Fig. 8



Ensuite, utilisez le double trou sur le gabarit et alignez-le sur le 5ème trou que vous avez marqué Fig.7b et marquez le premier trou de la prochaine section de raccordement vers la droite (trou). Répétez ces étapes des deux côtés de la piscine jusqu'à ce que vous atteigniez la section qui sera la section coupée.

INSTALLATION

Coupe sur mesure : Cela se produit lorsque la dernière pièce mesure moins de 36 pouces. Marquer votre coupe sur mesure est semblable à marquer une section pleine de 3 pieds, seulement la dernière section est généralement plus courte que 3 pieds. C'est la coupe sur mesure que vous ferez plus tard. Cette section est la dernière marquée, généralement à l'arrière de la piscine, où vous ne la remarquerez pas. La dernière pièce aura probablement moins de poteaux. Cet exemple montre une coupe de deux poteaux. Les trous arrière : sont nécessaires pour l'ouverture manuelle et sont utilisés pour placer les poteaux de fin de section lorsque vous utilisez la piscine. Voir Fig.9 et 10.

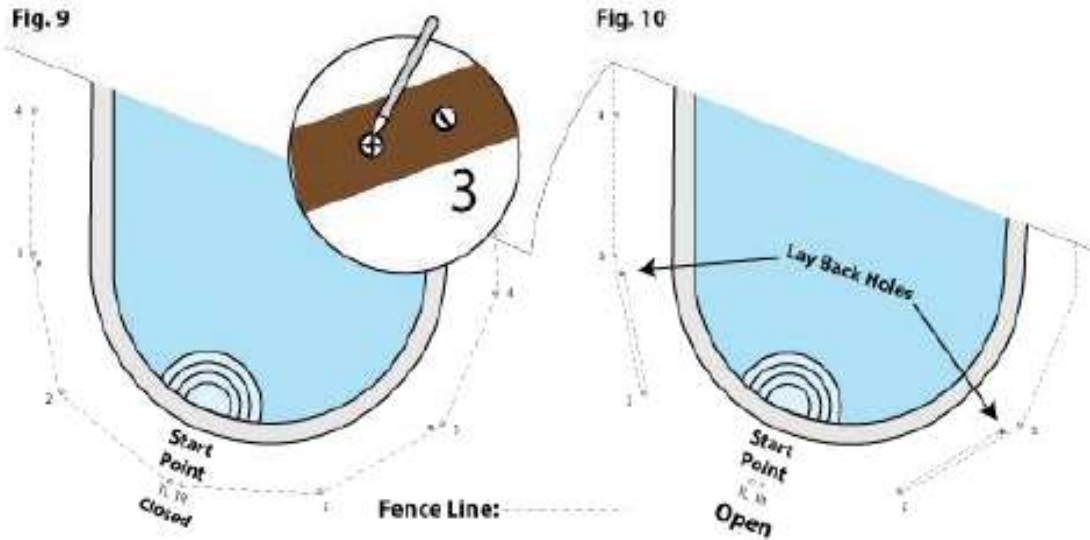

Comprendre comment percer

Angle et niveau du trou : Avant de percer, vous devez examiner tous les trous et marquer la direction dans laquelle les trous seront percés, s'il s'agit d'un angle léger, d'un angle lourd ou d'un trou de niveau. Le poteau doit-il pencher vers la piscine ou loin de la piscine ou être à niveau ? Voir le diagramme ci-dessous. Marquez une flèche sur la surface du deck pour éviter de commettre une erreur. Les angles sont nécessaires pour assurer une tension et une esthétique appropriées. La figure 12 montre une légère inclinaison vers l'extérieur de la piscine. La figure 13 montre une forte inclinaison vers la piscine. Les trous de niveau sont percés perpendiculairement à la surface du deck ou sans inclinaison du tout. Voir la figure 14.

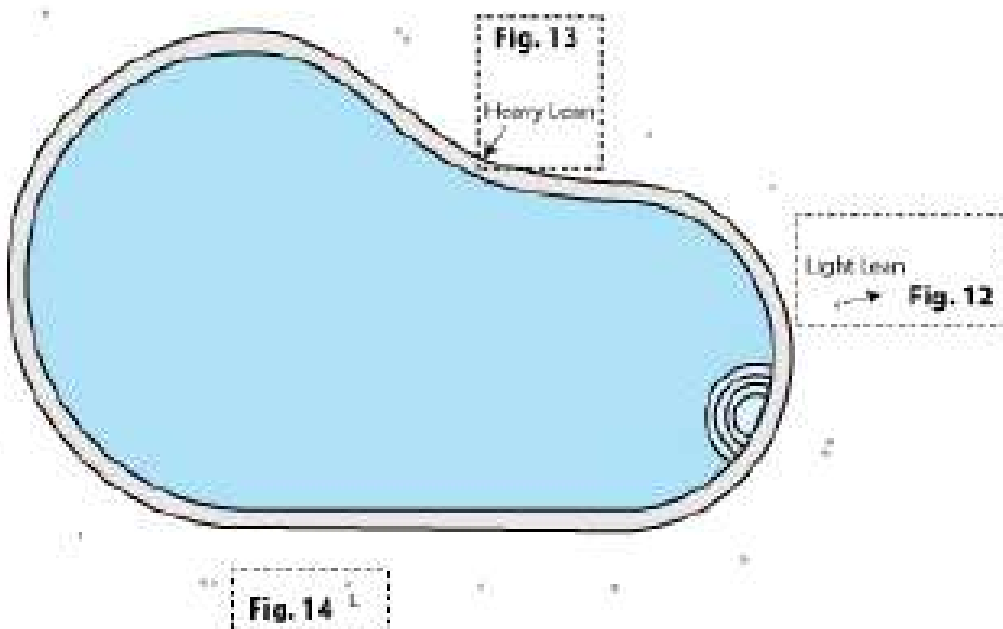

INSTALLATION

ANGLE DE PERÇAGE

● Understand the Angle to be Drilled: See Fig. 15a-17

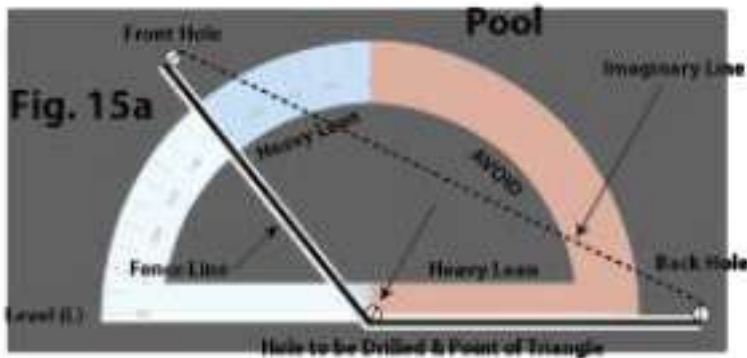
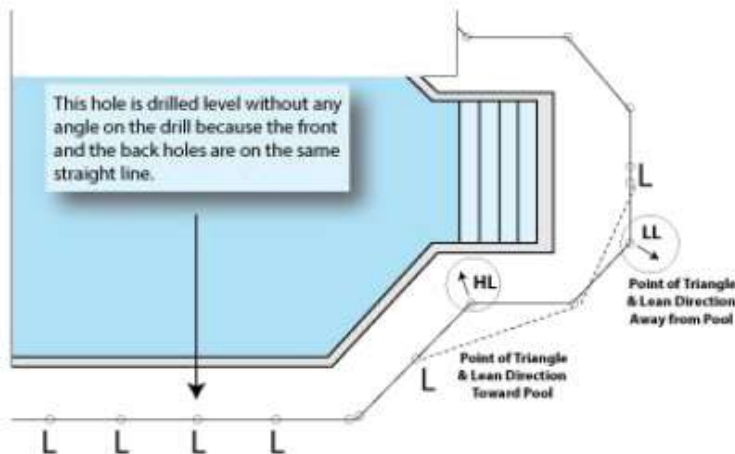
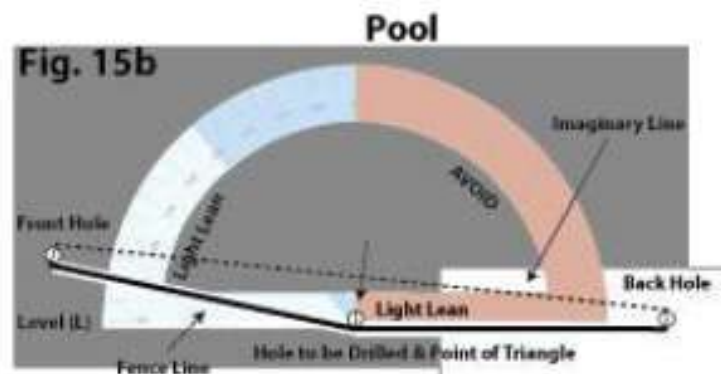

Fig. 16



KEY:	
LL	= Light Lean
HL	= Heavy Lean
L	= Level

REMARQUE: Tout trou à percer aura un trou devant lui et un derrière lui, comme le montre la figure 15a. Si le trou à percer est dans la plage de penchement important, cela nécessitera une forte inclinaison. Si le trou à percer est dans la plage de penchement faible, cela nécessitera une légère inclinaison. Voir Fig.15b.



REMARQUE : Lors de la détermination de l'inclinaison d'un trou, placez-vous simplement au-dessus du trou que vous êtes sur le point de percer, puis regardez le trou devant vous. Si vous avez connecté les trois trous avec un triangle, le point du triangle indique la direction de l'inclinaison. Plus loin de la ligne imaginaire, plus l'inclinaison est prononcée. Si cela ne forme pas de triangle, c'est niveau.

PERÇAGE ET INSERTION DES MANCHONS DE SOL

Guide de perçage recommandé : Nous disposons d'un guide de perçage en option qui vous aidera à percer les trous nécessaires pour une installation correcte. Alignez le guide de perçage sur le trou marqué avec le niveau à bulle pointant vers le bord de la piscine. Les trois boulons fixés en bas de la base permettent à l'utilisateur de niveler le guide de perçage. Il suffit de tourner les boulons dans le sens des aiguilles d'une montre ou dans le sens inverse des aiguilles d'une montre.

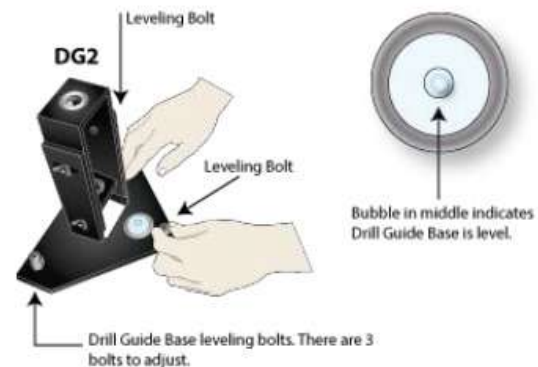

INSTALLATION

Inclinaison : ajustez le guide soit loin de la piscine, vers la piscine ou à la marque zéro pour un forage de niveau. Pour ajuster l'inclinaison, desserrez simplement les écrous à oreilles supérieurs de chaque côté du guide de forage. (Voir Fig. DG3 & DG4) Inclinaison lourde ou légère : les marques de graduation sur le côté du guide de forage indiqueront ce qu'est une inclinaison lourde et ce qu'est une inclinaison légère. (Voir Fig. DG5)

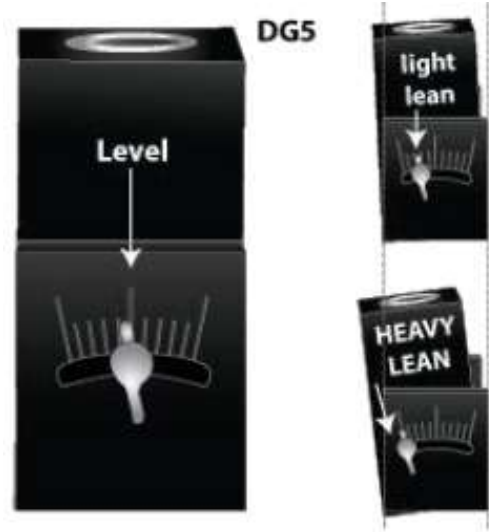
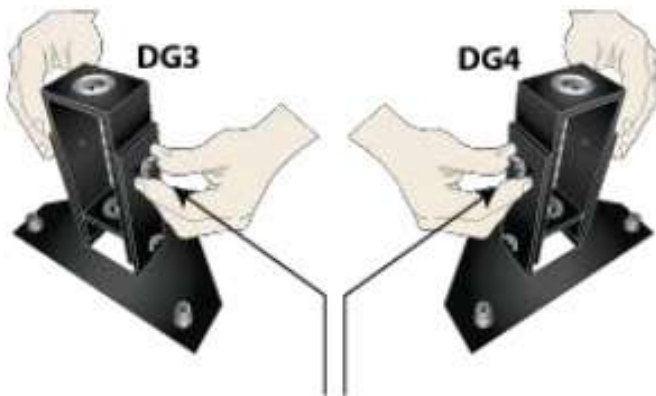

Perçage : Commencez à votre point de départ pour percer la clôture comme indiqué ci-dessous dans la Fig.18. Vérifiez le trou que vous êtes sur le point de percer en vous assurant d'avoir le degré d'inclinaison approprié et la direction du trou à percer soit vers la piscine ou loin de la piscine. Dans cet exemple, nous perçons loin de la piscine. N'oubliez pas d'ajuster toujours l'indicateur à bulle pour qu'il soit à niveau.

REMARQUE : Stabilisez le guide de perçage avec la pression du pied pour éviter que le guide de perçage ne se déplace.

Enveloppement : Une fois le perçage terminé, nettoyez les débris des trous à l'aide d'un tuyau d'arrosage comme indiqué dans la Fig.19. Ensuite, insérez les manchons en plastique dans les trous et tapez-les complètement comme illustré dans la Fig.20.



Fig. 19

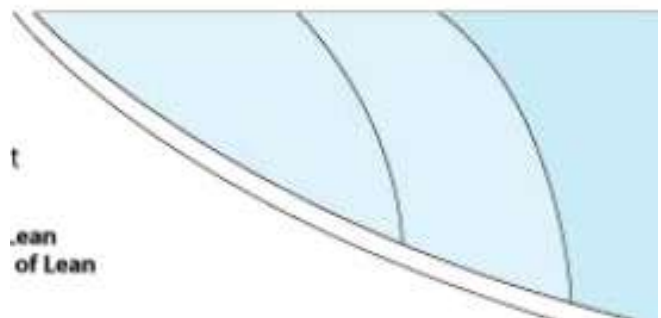

Fig. 20



PRO NOTE: To keep from damaging the sleeve, place a wood block on top of it as shown and gently tap sleeve down into the hole until it is flush with the ground.

INSTALLATION

Installation des sections : Commencez à un double trou (où les sections se connectent) et insérez votre premier poteau. Vous devez toujours incliner le poteau que vous menez vers l'arrière comme indiqué ci-dessous dans la figure 20 pour le faire démarrer dans le trou. Ensuite, poussez le poteau vers l'avant le long de la ligne de clôture et vers le bas dans le trou jusqu'à ce que le bas de la clôture soit aligné avec le manchon de pont. Répétez cela jusqu'à ce que toutes vos sections complètes soient installées.

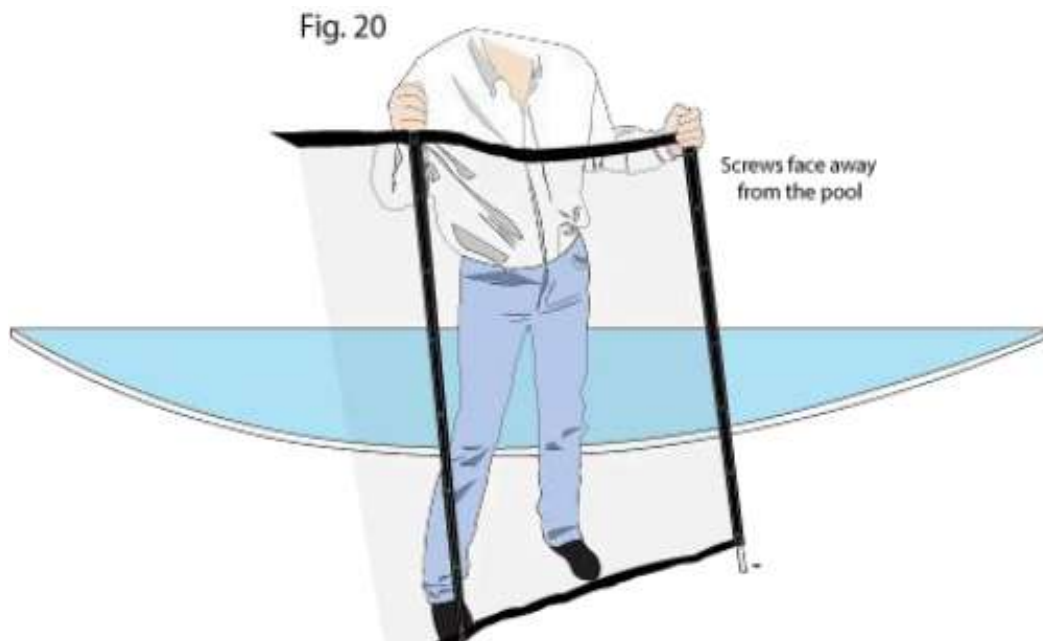

Étape 4 : Réalisation de votre coupe personnalisée

-Mesurer votre coupe personnalisée : Votre section personnalisée est celle qui ne convient pas. La première étape consiste à mesurer votre coupe personnalisée. Notez si vous couperez du côté droit ou du côté gauche de la section complète. Voir Fig.21 ci-dessous.

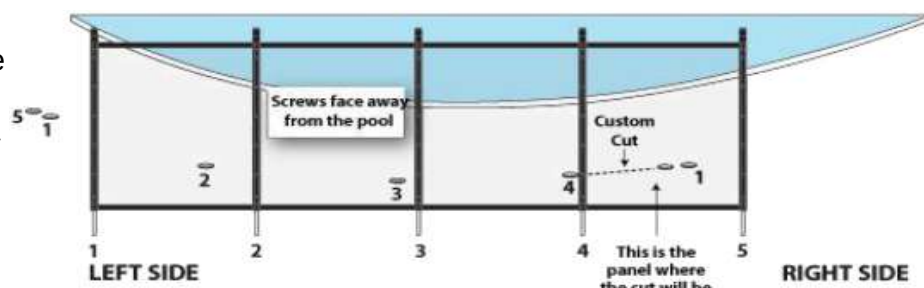

Si vous avez remarqué dans la figure 22, notre exemple de coupe personnalisée est constitué de 4 poteaux, suivie d'une coupe sur la droite de 23 1/2" à quatre poteaux. Lorsque vous mesurez, assurez-vous de mesurer entre les deux lignes centrales de chaque trou. La figure 23 illustre les lignes de scribe, mais lorsque vous êtes prêt à mesurer votre coupe, vous traiterez avec des trous percés dans le béton et il n'y aura pas de lignes de scribe tracées à travers les trous. Les lignes de scribe dans la figure servent à vous rappeler que votre coupe tombe sur un tournant et que votre ligne centrale tourne également.

Fig. 22

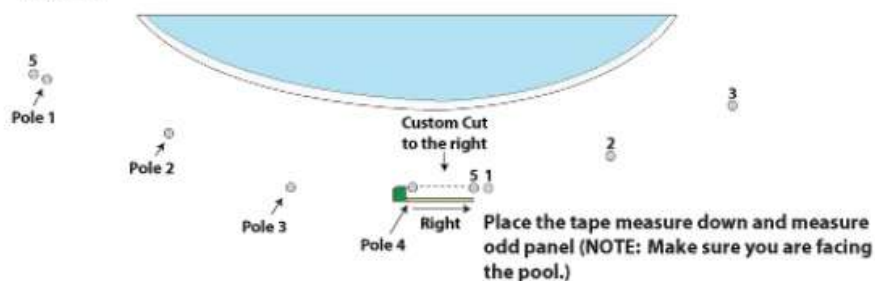
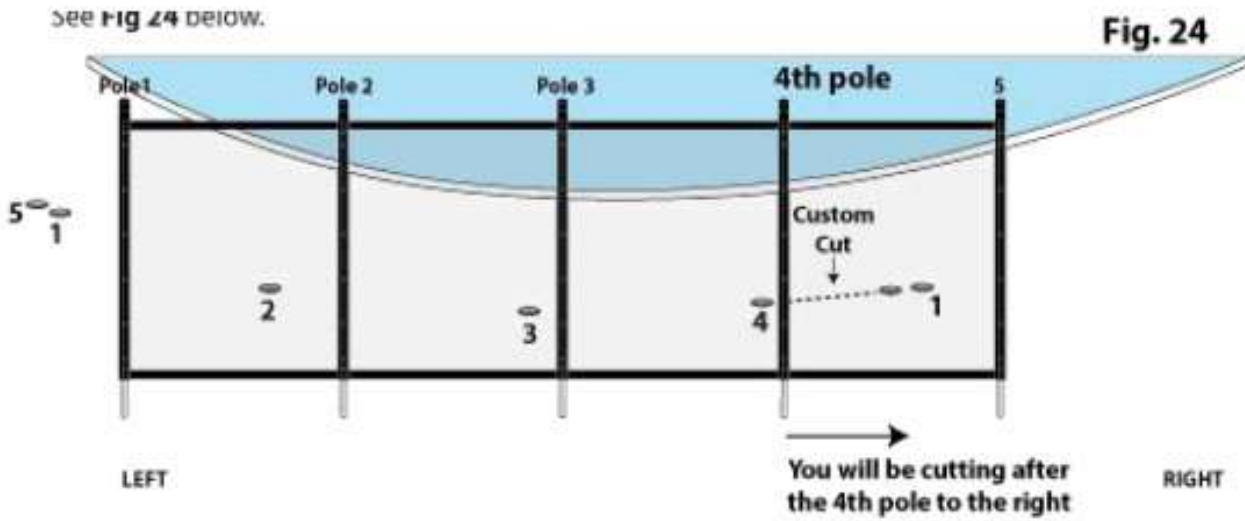

Fig. 23



INSTALLATION

Effectuez votre coupe : Maintenant que vous avez la mesure, vous pouvez effectuer la coupe. Déroulez votre section complète (vis vers le haut) devant la zone de coupe personnalisée et faites face à la piscine. En regardant la section complète, comptez les poteaux jusqu'à atteindre le panneau qui doit être coupé. Notre exemple de coupe est de 4 poteaux et de 23 1/2 pouces vers la droite. Voir la figure 24 ci-dessous.



Maintenez votre ruban à mesurer sur l'EX-TÉRIEUR DU MOULAGE comme indiqué dans la figure 25 et faites une marque sur la bordure en haut et en bas de la clôture avec un marqueur.

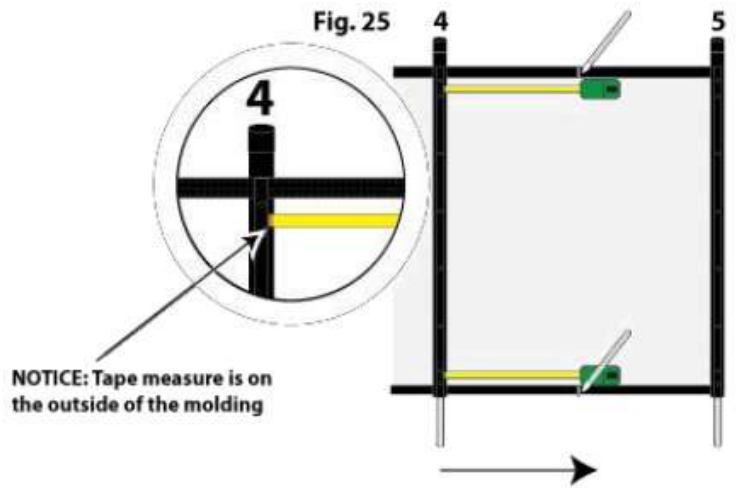
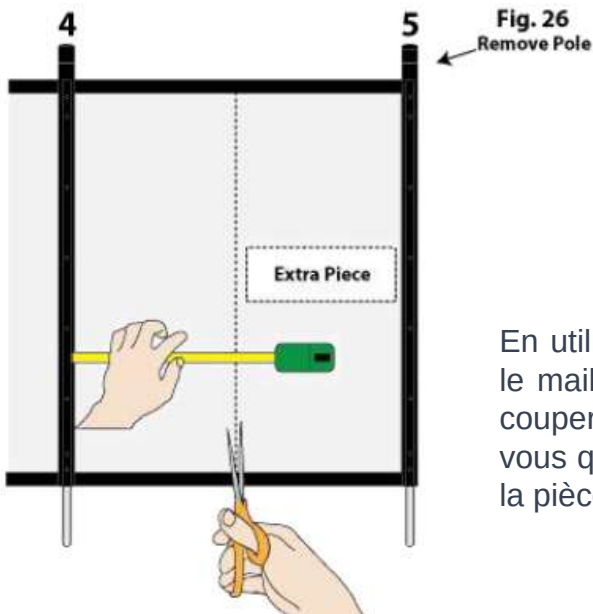

En utilisant vos ciseaux, vous pouvez maintenant procéder à couper le maillage. Glissez votre règle contre le bord pour vous assurer de couper à la mesure exacte que vous avez prise. Voir Fig.26. Assurez-vous que le maillage est tendu et retirez le poteau supplémentaire de la pièce restante.

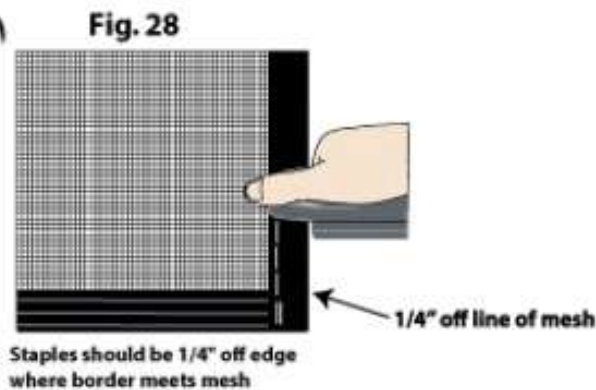
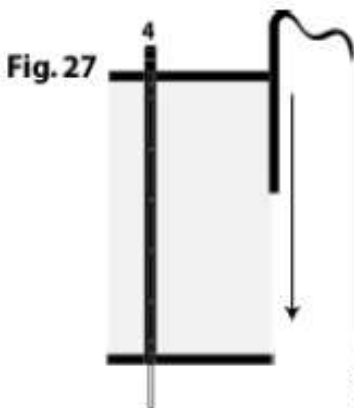

Votre découpe a été effectuée et vous devez maintenant fixer le matériau de bordure inclus. Placez le maillage entre les deux rabats de la bordure et faites glisser la bande de bordure le long du maillage, puis agrafez-la. Les agrafes doivent être à 1/4" de la ligne du maillage dans la bordure. Voir Fig.27-28. Assurez-vous que le maillage est complètement inséré à l'intérieur du matériau de bordure inclus.

INSTALLATION

Maintenant que votre bordure a été attachée au côté coupé du grillage, coupez l'excédent de bordure. Votre prochaine étape est de fixer le poteau que vous avez enlevé à la figure 26 du côté coupé.

La meilleure façon de fixer votre poteau à la coupe est la suivante :

- Placez votre bande de moulure sur le dessus de la bordure que vous venez de fixer. Fig.29
- Alignez la moulure de sorte qu'elle soit à ras du fond et à ras de la ligne de maille. Assurez-vous que toutes les agrafes sont recouvertes par la moulure Fig.29
- Vissez une vis dans la moulure en haut jusqu'à ce qu'elle traverse complètement la maille et la bordure.
- Ensuite, mettez une vis dans la moulure en bas jusqu'à ce qu'elle traverse jusqu'au côté de la moulure et de la maille. Votre moulure doit maintenant être fixée avec 2 vis à la pièce coupée du grillage.
- Faites glisser votre poteau sous la moulure et la maille, et alignez les vis qui sont sorties de l'autre côté avec les trous correspondants du poteau. Reculez partiellement votre vis du haut tout en maintenant la pression sur la moulure et le poteau pour l'empêcher de bouger. -Ensuite, vissez lentement la vis dans le poteau. Répétez cette étape pour la vis du bas. Voir Fig.30

Enfin, placez le reste de la vis dans le poteau et vissez-les lentement. Votre poteau d'extrémité est maintenant fixé.

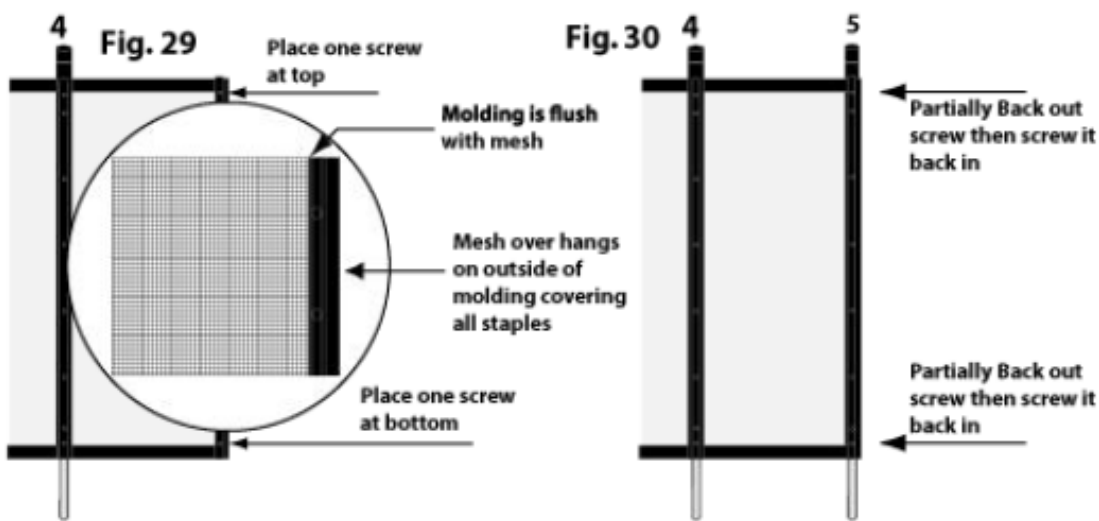

Étape 5 : Finition et verrouillage de votre nouvelle clôture de piscine

-Verrouillage de la clôture : Vous avez maintenant installé toutes les sections complètes et effectué la coupe personnalisée. Chaque section complète a un trou pilote en haut entre la première et la deuxième vis. Suivez ces étapes pour vous assurer que votre clôture est correctement verrouillée.

- À l'aide de votre foret de 1/8", percez soigneusement le trou pilote et biseautez légèrement le trou. Fig.31
- Vissez un œillet à vis dans chaque trou sur les sections opposées. Fig.32

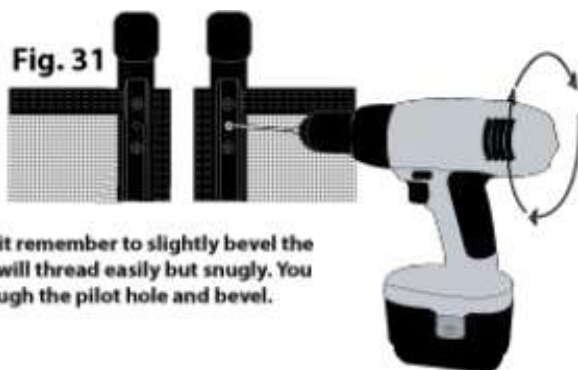

Using your 1/8" drill bit remember to slightly bevel the hole so the screw eye will thread easily but snugly. You only have to drill through the pilot hole and bevel.

Be careful not to rotate drill too fast when beveling the hole or you may brake your drill bit.

INSTALLATION

Dans la Fig.32, utilisez le loquet pour avoir de la levier. Puis, déconnectez le loquet du crochet de vis et tournez l'autre crochet en utilisant le loquet pour avoir de la levier. Assurez-vous que les deux crochets sont serrés jusqu'à ce qu'il n'y ait plus de filets visibles. La clôture fonctionne sur la tension, vous devez donc serrer les poteaux ensemble pour connecter le loquet au crochet de vis. (CONSEIL) Avant de serrer les poteaux ensemble, assurez-vous que les poteaux sont droits. La tension de la clôture aura tendance à faire tourner les poteaux l'un loin de l'autre. Une fois que vous avez tordu les poteaux aussi droit que possible, prenez un poteau et serrez-le entre votre pouce et votre paume en le serrant fermement. Cela aidera à empêcher les poteaux de tourner loin de l'autre lorsque vous les serrez pour connecter le loquet.

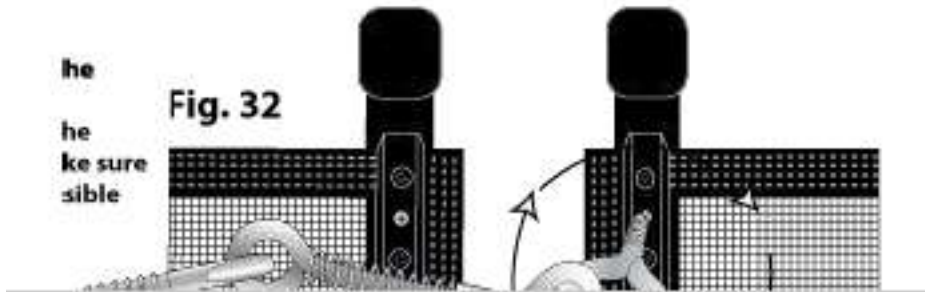

You must squeeze poles together to remove and replace the latch