

# unico

plus

GR. 0+/1/2/3  
(0- 36 Kg)

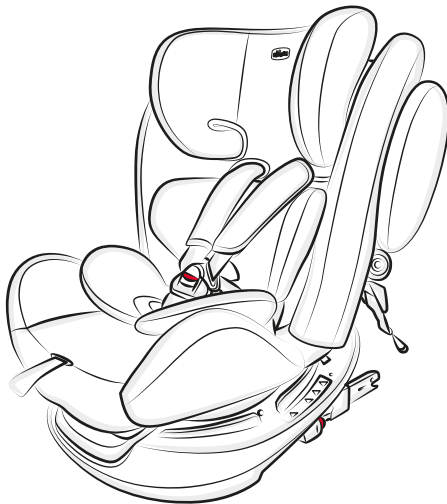

- ISTRUZIONI D'USO
- MODE D'EMPLOI
- GEBRAUCHSANLEITUNG
- INSTRUCTIONS FOR USE
- INSTRUCCIONES DE USO
- INSTRUÇÕES PARA A UTILIZAÇÃO
- GEBRUIKSAANWIJZINGEN
- ANVÄNDNINGSIKTRUKTIONER
- NÁVOD K POUŽITÍ
- INSTRUKCIJE SPOSOBU UŽYCIA
- ΟΔΗΓΙΕΣ ΧΡΗΣΗΣ
- KULLANIM BİLGİLERİ
- ИНСТРУКЦИЯ ПО ЭКСПЛУАТАЦИИ
- تعليمات الاستعمال
- ИНСТРУКЦИИ ЗА УПОТРЕБА
- ІНСТРУКЦІЯ З ВИКОРИСТАННЯ
- INSTRUÇÕES DE UTILIZAÇÃO





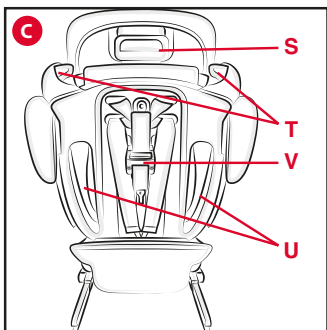
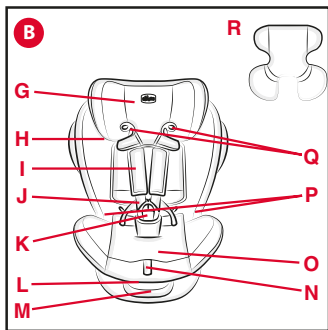
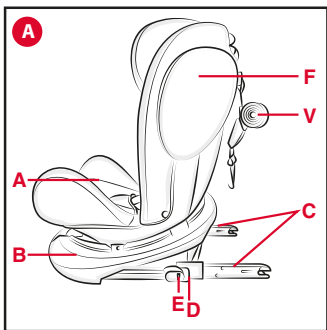

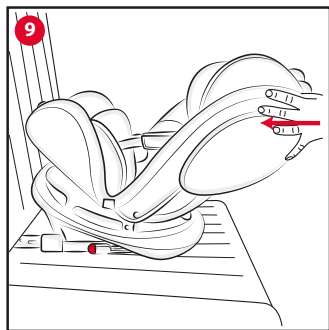
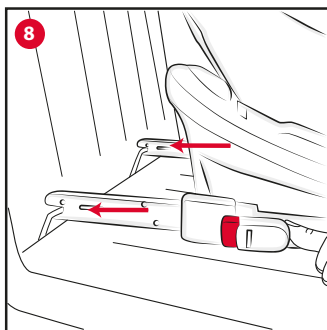
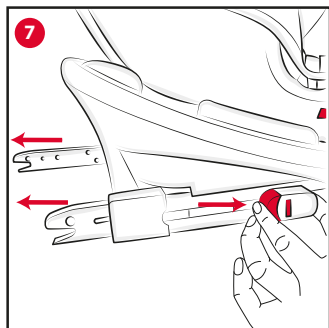
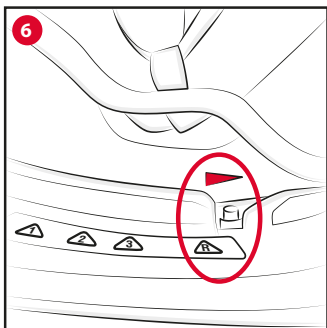
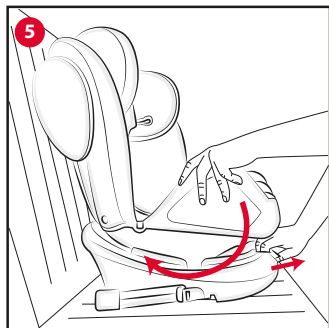
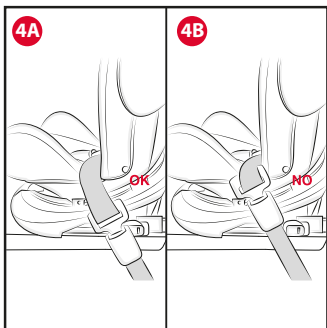



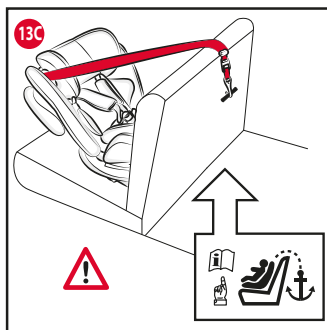
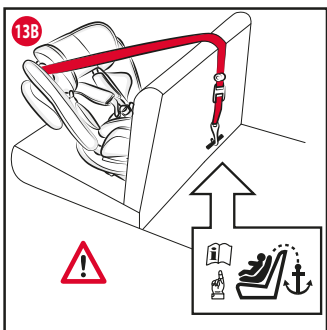
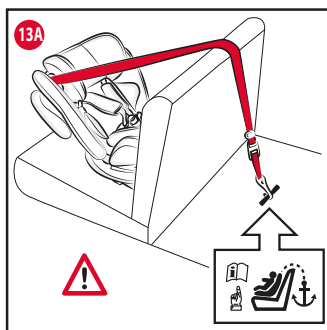
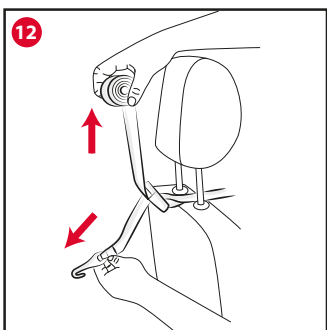
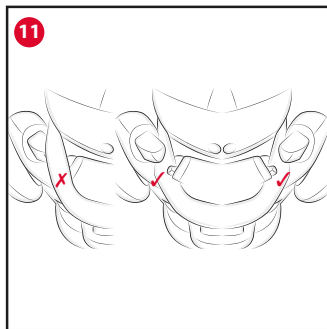

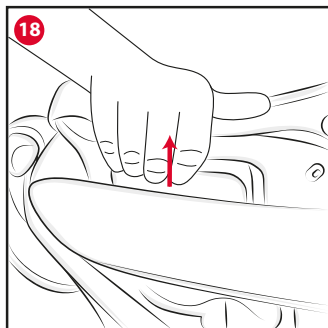
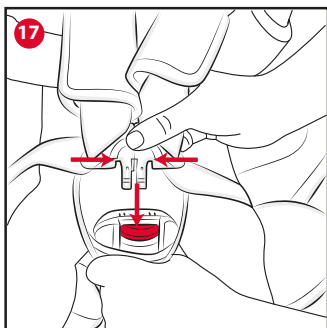
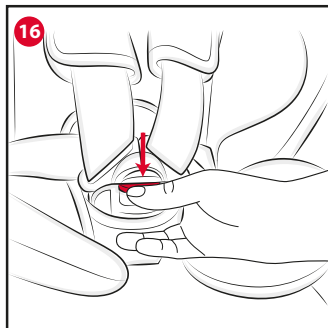
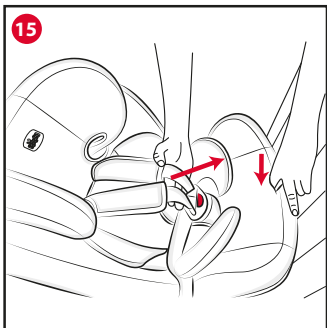
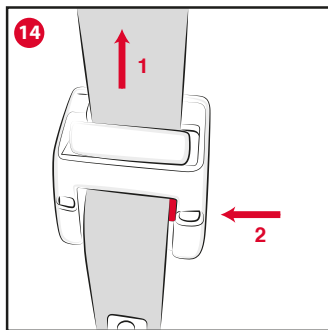
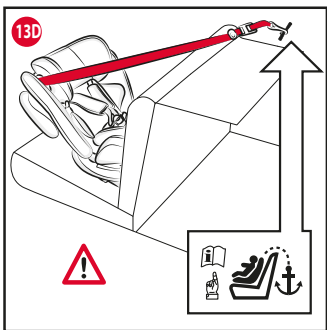

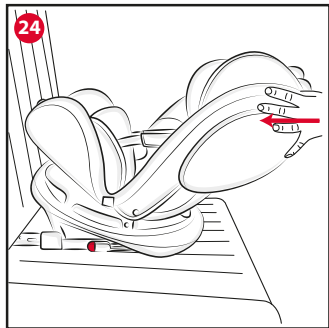
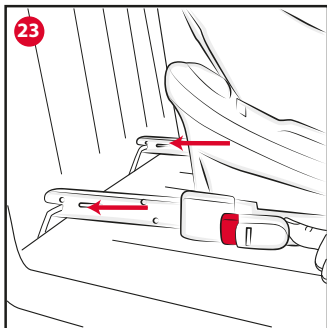
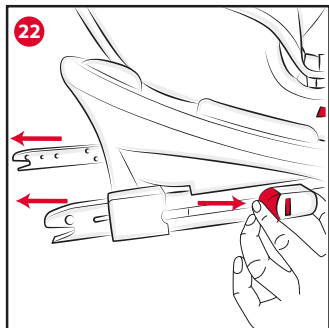
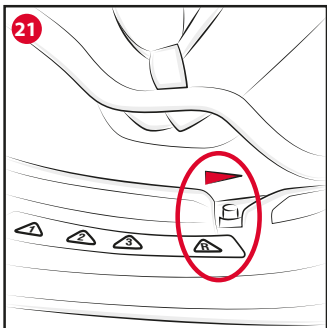
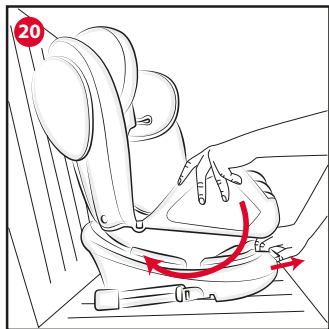
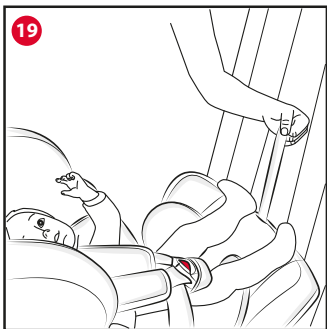

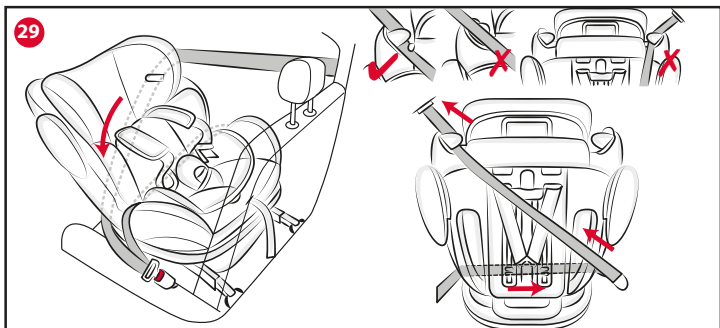
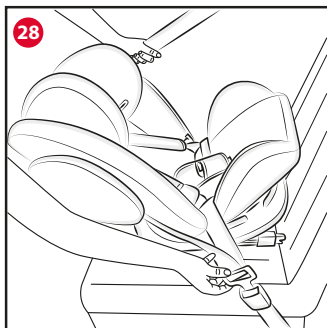
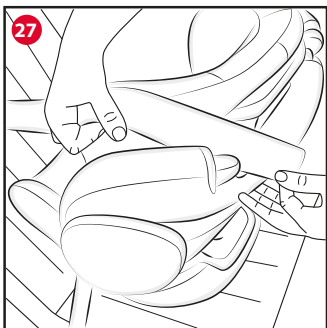
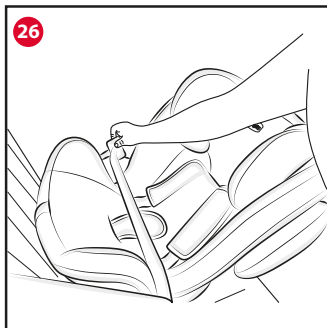

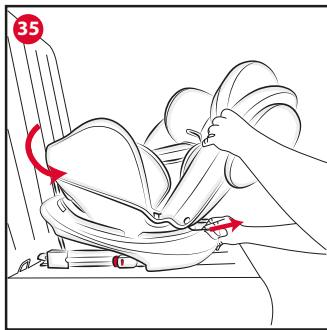
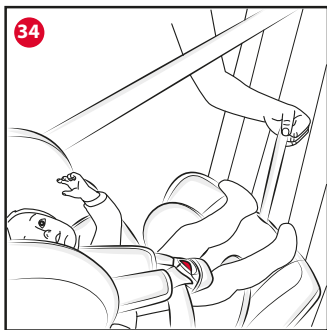
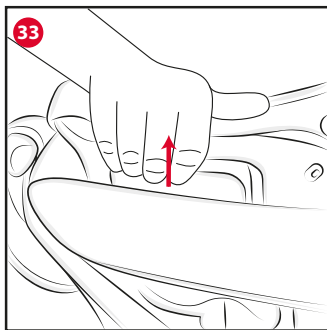
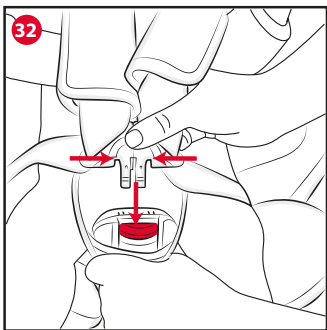
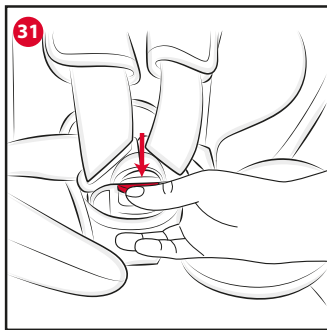
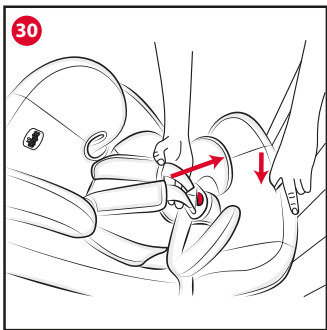

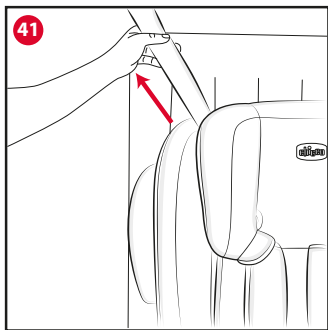
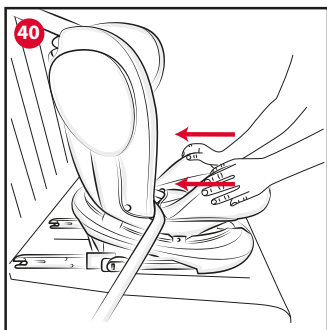
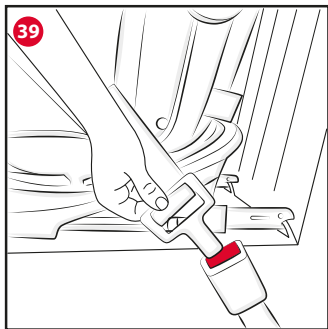
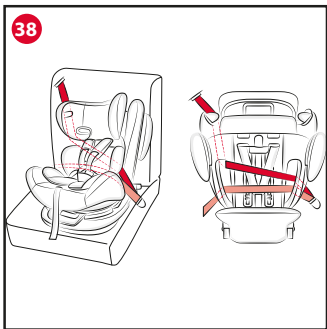
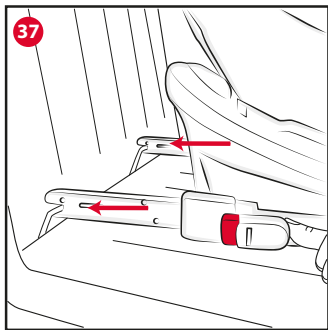
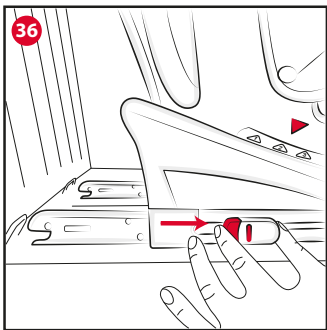

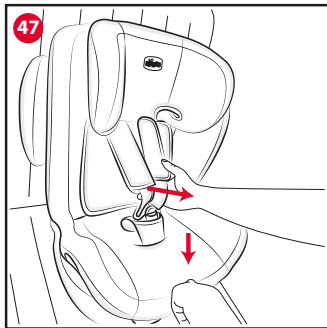
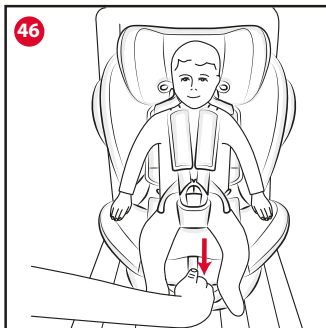
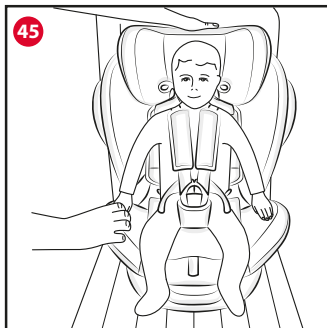
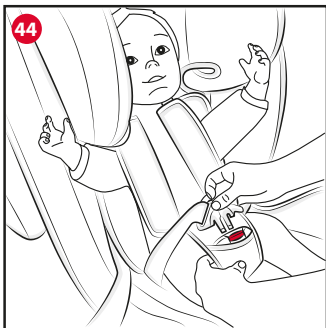
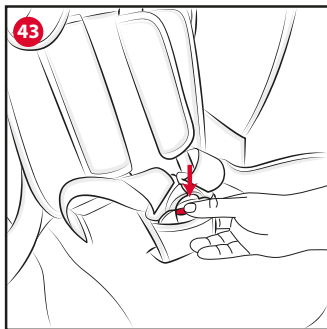
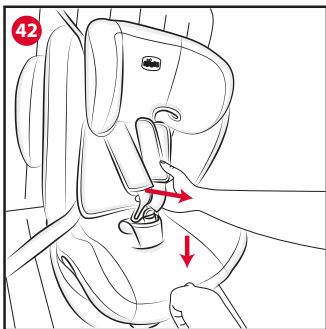

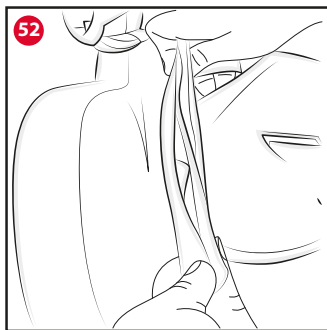
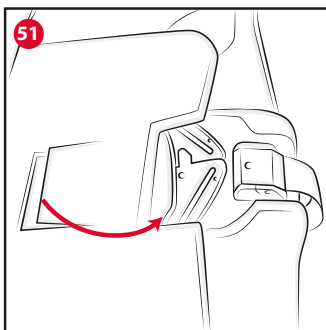
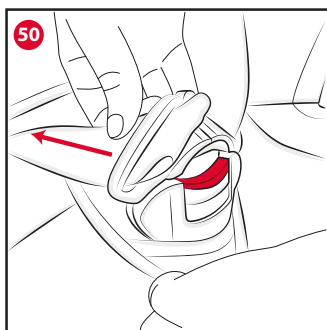
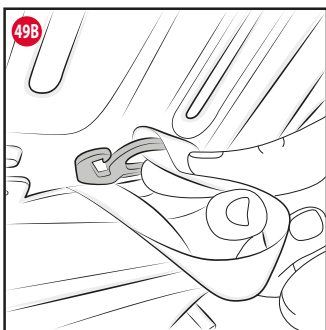
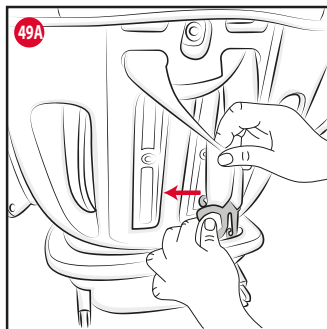
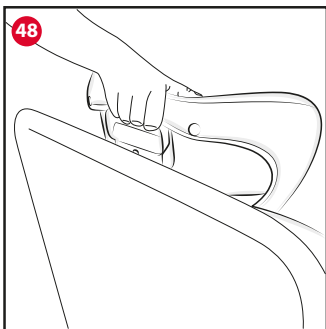



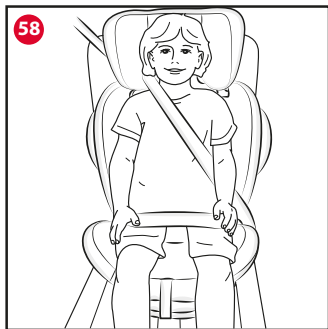
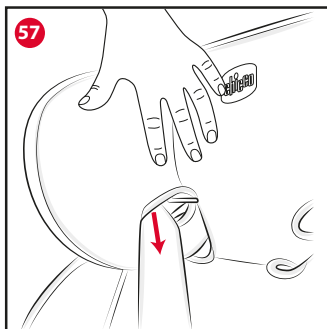
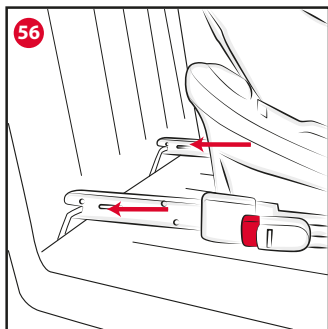
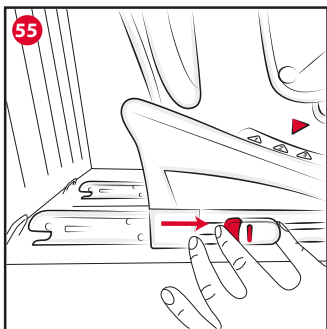
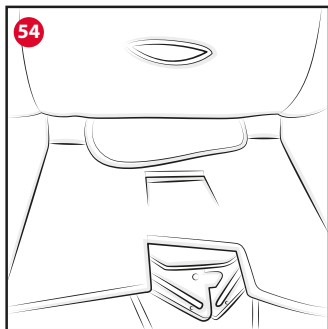
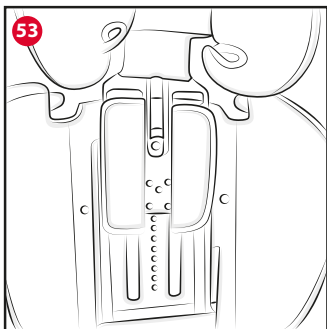

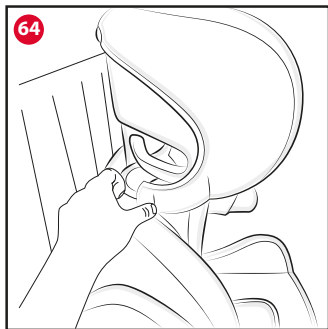
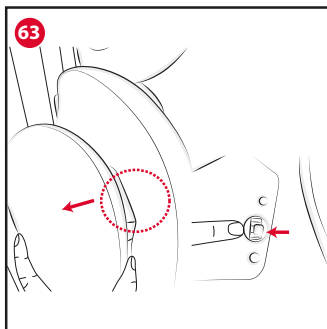
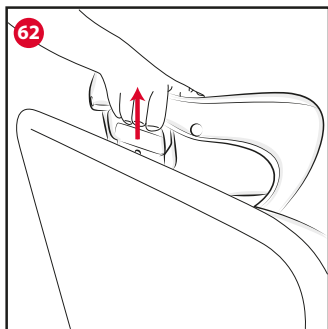
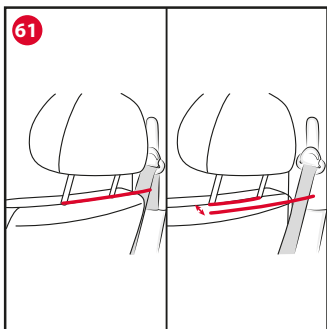
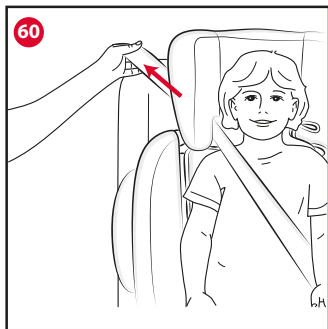
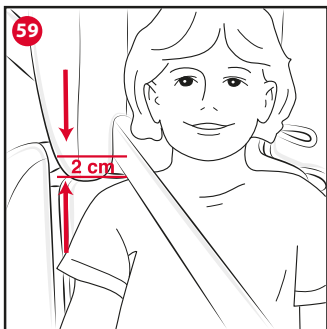

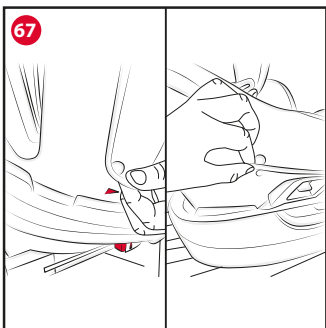
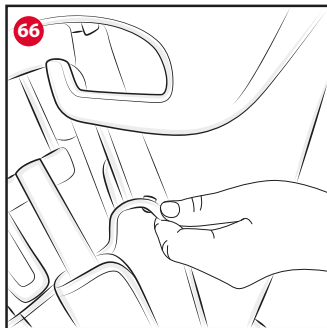
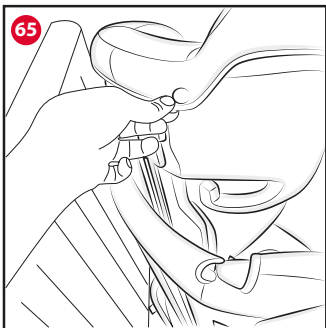

# IT UNICO PLUS Gr. 0+/1/2/3 0-36 kg

**IMPORTANTISSIMO! DA LEGGERE SUBITO. IMPORTANTE: PRIMA DELL'USO LEGGERE ATTENTAMENTE E INTEGRALMENTE QUESTO LIBRETTO D'ISTRUZIONI PER EVITARE PERICOLI NELL'UTILIZZO E CONSERVARLO PER OGNI FUTURO RIFERIMENTO. PER NON COMPROMETTERE LA SICUREZZA DEL VOSTRO BAMBINO SEGUITE ATTENTAMENTE QUESTE ISTRUZIONI.**

**ATTENZIONE: PRIMA DELL'USO RIMUOVE-RE ED ELIMINARE EVENTUALI SACCHETTI DI PLASTICA E TUTTI GLI ELEMENTI FACENTI PARTE DELLA CONFEZIONE DEL PRODOTTO O COMUNQUE TENERLI LONTANI DALLA PORTATA DEI BAMBINI. SI RACCOMANDA DI EFFETTUARE LO SMALTIMENTO DI QUESTI ELEMENTI OPERANDO LA RACCOLTA DIFFERENZIATA IN CONFORMITA' ALLE LEGGI VIGENTI.**

## INDICE:

1. INTRODUZIONE
- 1.1 AVVERTENZE
- 1.2 DESCRIZIONE COMPONENTI
- 1.3 CARATTERISTICHE DEL PRODOTTO
- 1.4 LIMITAZIONI E REQUISITI D'USO RELATIVI AL PRODOTTO E AL SEDILE AUTO
2. INSTALLAZIONE
- 2.1 INSTALLAZIONE IN AUTO DEL SEGGIOLINO IN GR. 0+ CON CONNETTORI RIGIDI E TOP TETHER (0-13 KG)
- 2.2 INSTALLAZIONE IN AUTO DEL SEGGIOLINO IN GR. 0+ CON CONNETTORI RIGIDI E CINTURA A TRE PUNTI DELL'AUTO (0-13 KG)
- 2.3 INSTALLAZIONE IN AUTO DEL SEGGIOLINO IN GR. 1 CON CONNETTORI RIGIDI E CINTURA A TRE PUNTI DELL'AUTO (9-18 KG)
- 2.4 MODIFICA CONFIGURAZIONE DEL SEGGIOLINO DA GRUPPO 1 (9-18 KG) A GRUPPO 2/3 (15-36 KG)
- 2.5 INSTALLAZIONE IN AUTO DEL SEGGIOLINO E ALLOGGIAMENTO DEL BAMBINO IN GR. 2/3 CON CONNETTORI RIGIDI E CINTURA A TRE PUNTI DELL'AUTO (15-36 KG)
- 2.6 RIPRISTINO DELLE CINTURE PER UTILIZZO

- NEI GRUPPI 0+ (0-13 KG) e 1 (9-18 KG)
- 3 ULTERIORI OPERAZIONI
  - 3.1 REGOLAZIONE DELL'ALTEZZA DEL POGGIATESTA
  - 3.2 RECLINAZIONE
  - 3.3 SIDE SAFETY SYSTEM
  - 3.4 PULIZIA E MANUTENZIONE

## 1. INTRODUZIONE

### 1.1 AVVERTENZE

- Per il montaggio e l'installazione del prodotto seguire scrupolosamente le istruzioni. Evitare che qualcuno utilizzi il prodotto senza aver letto le istruzioni.
- Conservare questo manuale per utilizzi futuri.
- Ogni paese prevede leggi e regolamenti diversi in materia di sicurezza per il trasporto dei bambini in auto. Per questo è consigliabile contattare le autorità locali per avere maggiori informazioni.
- **ATTENZIONE!** In base alle statistiche sugli incidenti, generalmente i sedili posteriori del veicolo sono più sicuri di quello anteriore: si consiglia pertanto di installare il Seggiolino sui sedili posteriori. In particolare il sedile più sicuro è quello centrale posteriore, se dotato di cintura a 3 punti ed ancoraggi ISOFIX.
- Si raccomanda che tutti i passeggeri occupanti siano informati della modalità di sgancio del bambino in caso di emergenza.
- **ATTENZIONE! GRAVE PERICOLO!** In Gruppo 0+ (0-13 kg) non utilizzare mai questo Seggiolino su un sedile anteriore dotato di airbag frontale. E' possibile installare il Seggiolino sul sedile anteriore soltanto se l'airbag frontale è stato disattivato: verificare con la casa automobilistica o sul manuale d'istruzioni dell'auto la possibilità di disinserire l'airbag.
- Neonati prematuri nati con meno di 37 settimane di gestazione possono essere a rischio nel Seggiolino. Tali neonati possono avere difficoltà respiratorie mentre sono seduti nel Seggiolino auto. Consigliamo quindi di rivolgerci al vostro medico o al personale dell'ospedale affinché possano valutare il vostro bambino e raccomandare il Seggiolino auto adatto prima di lasciare l'ospedale.
- In Gruppo 1 (9-18 kg) se il Seggiolino viene posizionato sul sedile anteriore con l'airbag

frontale attivato, per maggiore sicurezza si raccomanda di arretrare il più possibile il sedile compatibilmente con la presenza di altri passeggeri sul sedile posteriore.

- Non utilizzare mai questo Seggiolino su sedili rivolti lateralmente o opposti al senso di marcia.
- Installare il Seggiolino solo su sedili correttamente fissati alla struttura dell'auto e rivolti nel senso di marcia.
- Prestare attenzione a come si installa il Seggiolino in auto in modo da evitare che un sedile mobile o la portiera possano interferire con esso.
- Nessun Seggiolino può garantire la totale sicurezza del bambino in caso d'incidente, ma l'utilizzo di questo prodotto riduce il rischio di lesioni gravi o di morte.
- Il rischio di seri danni al bambino, non solo in caso d'incidente, ma anche in altre circostanze (per es. brusche frenate, ecc.) aumenta se le indicazioni riportate in questo manuale non vengono seguite in modo scrupoloso: verificare sempre che il Seggiolino sia agganciato correttamente al sedile.
- Nel caso in cui il Seggiolino fosse danneggiato, deformato o fortemente usurato, questo deve essere sostituito, potrebbe aver perso le caratteristiche originali di sicurezza.
- Non effettuare modifiche o aggiunte al prodotto senza l'approvazione del costruttore.
- Non installare accessori, parti di ricambio e componenti non forniti dal costruttore.
- Non interporre nulla, che non sia un accessorio approvato per il prodotto, né tra il sedile auto e il seggiolino, né tra il seggiolino e il bambino: in caso di incidente il Seggiolino potrebbe non funzionare correttamente.
- In seguito ad un incidente anche lieve il Seggiolino può subire danni non sempre visibili a occhio nudo: è pertanto necessario sostituirlo.
- NON utilizzare il prodotto per un periodo superiore a 10 anni. Dopo questo periodo le alterazioni dei materiali (ad esempio per esposizione alla luce solare) possono ridurre o compromettere l'efficacia del prodotto.
- Non utilizzare Seggiolini di seconda mano: potrebbero avere subito danni strutturali non

visibili a occhio nudo, ma compromettenti la sicurezza del prodotto.

- Non lasciare mai il bambino incustodito nel Seggiolino per nessun motivo.
- Nel caso in cui l'auto venisse lasciata sotto il sole, ispezionare accuratamente il Seggiolino, prima di accomodare il bambino, verificando che alcune parti di esso non si siano surriscaldate: in tal caso lasciarle raffreddare prima di far sedere il bambino, in modo da evitare che possa scottarsi.
- La fodera può essere sostituita esclusivamente con una approvata dal costruttore, poiché costituisce una parte integrante del Seggiolino auto. Il Seggiolino auto non deve essere mai usato senza la fodera, per non compromettere la sicurezza del bambino.
- Controllare che il nastro della cintura non risulti attorcigliato ed evitare che quest'ultimo o parti del Seggiolino vengano pizzicate tra le portiere o sfreghino contro punti taglienti. Il Seggiolino non è più utilizzabile qualora la cintura presenti tagli o sfilacciate.
- Quando non si trasporta il bambino, il Seggiolino deve essere comunque lasciato agganciato, oppure va riposto nel bagagliaio. Il Seggiolino non agganciato può infatti costituire un pericolo per i passeggeri in caso di incidente o di brusche frenate.
- Verificare che non vengano trasportati, in particolare sul ripiano posteriore all'interno del veicolo, oggetti o bagagli che non siano stati fissati o posizionati in maniera sicura: in caso di incidente o brusca frenata potrebbero ferire i passeggeri.
- Fare attenzione a non lasciare sedili auto pieghevoli o rotanti non ben agganciati, in caso di incidente potrebbero costituire un pericolo.
- Verificare che il poggiatesta del sedile non interferisca con il poggiatesta del Seggiolino: non deve spingerlo in avanti. Qualora questo avvenga rimuovere il poggiatesta dal sedile dell'auto sul quale viene installato il Seggiolino avendo cura di non appoggiarlo sulla capelliera.
- Assicurarsi che tutti i passeggeri della vettura utilizzino la propria cintura di sicurezza sia per la propria sicurezza sia perché durante il

viaggio, in caso di incidente o brusca frenata, potrebbero ferire il bambino.

- In caso di lunghi viaggi fate delle soste frequenti. Il bambino si stanca molto facilmente.
- Per nessuna ragione estrarre il bambino dal Seggiolino auto mentre l'auto è in movimento. Se il bambino ha bisogno di attenzione, è necessario trovare un posto sicuro e accostare.
- La società Artsana declina ogni responsabilità per un uso improprio del prodotto.

## 1.2 DESCRIZIONE COMPONENTI

### Fig. A

- A. Seduta del seggiolino
- B. Base del seggiolino
- C. Connettori rigidi
- D. Pulsante connettori rigidi
- E. Indicatori aggancio connettori rigidi
- F. Side Safety System
- V. Top Tether

### Fig. B

- G. Poggiatesta
- H. Schienale
- I. Spallacci
- J. Cinture del Seggiolino
- K. Fibbia
- L. Leva reclinazione
- M. Leva rotazione seduta
- N. Nastro regolazione cinture
- O. Pulsante regolazione delle cinture
- P. Guida cintura
- Q. Guida cintura Gruppo 2/3
- R. Mini riduttore

### Fig. C

- S. Leva regolazione poggiatesta
- T. Guida cintura superiore
- U. Vano cintura
- V. Top Tether

## 1.3 CARATTERISTICHE DEL PRODOTTO

GRUPPO 0+, 1, 2 e 3 (SEMI UNIVERSALE).

### AVVISO IMPORTANTE

1. Questo è un dispositivo di ritenuta bambini "Semi-Universale", omologato secondo Regolamento ECE R44/04 ed è compatibile

esclusivamente con i veicoli indicati nell'apposita "Lista delle autovetture" fornita con il prodotto.

2. Adatto per l'impiego nei veicoli dotati di cintura di sicurezza a 3 punti, statica o con arrotolatore, omologata in base al Regolamento UN/ECE N°16 o altri standard equivalenti.
3. In caso di dubbio, contattare il produttore del dispositivo di ritenuta oppure il rivenditore.

## 1.4 LIMITAZIONI E REQUISITI D'USO RELATIVI AL PRODOTTO E AL SEDILE AUTO

**ATTENZIONE!** Rispettare scrupolosamente le seguenti limitazioni e requisiti d'uso relativi al prodotto e al sedile auto: in caso contrario non è garantita la sicurezza.

- Questo Seggiolino è omologato per l'utilizzo con bambini di peso tra 0 e 36 kg (dalla nascita fino indicativamente a 12 anni).

- Il sedile dell'auto deve essere dotato di cintura di sicurezza a 3 punti, statica o con arrotolatore, omologata in base al Regolamento UNI/ECE N°16 o altri standard equivalenti (Fig. 1).

**ATTENZIONE!** Non installare mai il seggiolino con la cintura dell'auto a due punti di ancoraggio (Fig. 2).

- Il Seggiolino può essere installato sul sedile anteriore lato passeggero dotato di ancoraggi ISOFIX o su uno qualsiasi dei sedili posteriori dotato di ancoraggi ISOFIX. In Gruppo 0+ (0-13 kg) è possibile installare il Seggiolino sul sedile anteriore soltanto se l'airbag frontale è stato disattivato. Non utilizzare mai questo Seggiolino su sedili rivolti lateralmente o opposti al senso di marcia (Fig. 3).

- Il prodotto è destinato esclusivamente a un uso come Seggiolino per auto e non all'utilizzo in casa.

- Può accadere che la fibbia della cintura di sicurezza dell'auto sia troppo lunga e superi l'altezza prevista rispetto alla parte inferiore della seduta (Fig. 4A-4B). In tal caso il Seggiolino non deve essere fissato su quel sedile ma dovrà essere installato su un altro sedile su cui non si presenti il problema. Per ulteriori informazioni su questo aspetto, contattare la casa produttrice dell'auto.

**ATTENZIONE!** Gruppo 0+ e Gruppo 1. In caso

di utilizzo in veicoli dotati di cinture di sicurezza posteriori con airbag integrati (cinture gonfiabili), l'interazione tra la porzione gonfiabile della cintura del veicolo con questo sistema di ritenuta per bambini può provocare gravi lesioni o la morte. Non installare questo dispositivo di ritenuta per bambini utilizzando una cintura di sicurezza gonfiabile.

**ATTENZIONE!** Gruppo 2/3. In caso di utilizzo in veicoli dotati di cinture di sicurezza posteriori con airbag integrati (cinture gonfiabili), seguire il manuale istruzioni del produttore dell'auto.

## 2. INSTALLAZIONE

**ATTENZIONE!** Queste istruzioni si riferiscono, sia nel testo che nei disegni, ad un'installazione del Seggiolino sul sedile posteriore lato destro. Per installazioni in altre posizioni eseguire comunque la stessa sequenza di operazioni.

### 2.1 INSTALLAZIONE IN AUTO DEL SEGGIOLINO IN GR. 0+ CON CONNETTORI RIGIDI E TOP TETHER (0-13 KG)

Il seggiolino in Gruppo 0+ va installato SEMPRE in direzione contraria al senso di marcia, disattivando l'Airbag.

L'installazione deve essere eseguita utilizzando SEMPRE i connettori rigidi e il Top Tether.

- Agire sulla leva (M) e ruotare la seduta di 180°, verificando che sia bloccata e posizionata in senso contrario alla direzione di marcia (Fig. 5).
- Agire sulla leva reclinazione (L), fino a far coincidere la freccia rossa con la posizione R (Fig. 6).
- Posizionare il seggiolino sul sedile dell'auto in senso contrario alla direzione di marcia.
- Estrarre completamente i connettori rigidi (C), agendo sul pulsante (D) (Fig. 7).
- Agganciare i connettori agli agganci presenti tra lo schienale e la seduta (Fig. 8). Un caratteristico click segnalerà l'avvenuto aggancio l'indicatore passerà dal colore rosso al verde.
- Spingere con energia il seggiolino verso lo schienale del sedile per assicurare la massima aderenza (Fig. 9).
- Far passare il Top Tether (V) in corrispondenza della guida cinture azzurro (P) (Fig. 10).
- Verificare che la cintura del Top Tether sia po-

sizionata correttamente all'interno del guida cinture azzurro (Fig. 11).

• **ATTENZIONE!** Far passare il Top Tether tra la parte alta dello schienale del sedile dell'auto-veicolo e il poggiatesta. Non far passare mai il Top Tether sopra il poggiatesta dell'auto (Fig. 12).

**ATTENZIONE!** Fare riferimento al libretto di istruzioni dell'auto per individuare il punto di aggancio del Top Tether del Seggiolino. Tale punto di aggancio è contrassegnato da apposita etichetta (Fig. 13) e si può trovare nelle posizioni indicate dalle figure 13A - 13B - 13C - 13D.

**ATTENZIONE!** Verificare che l'ancoraggio utilizzato per il Top Tether sia quello previsto. Evitare di confonderlo con un anello previsto per fissare i bagagli.

- Una volta individuato il punto di ancoraggio, connettervi il gancio del Top Tether (V). Regolare la lunghezza della cintura del Top Tether tirando energicamente il nastro per metterlo in tensione. La conferma del corretto tensionamento avviene attraverso il colore verde dell'indicatore presente sul nastro (Fig. 14). Avvolgere il nastro in eccedenza e assicurarlo con apposito velcro. Il cuscino mini-riduttore va utilizzato dalla nascita fino a 6 kg. Completata l'installazione per allargiare il bambino procedere come segue:
- Premere il pulsante di regolazione delle cinture (O) ed impugnare contemporaneamente le cinture e tirare verso di sé le cinture del seggiolino fino ad ottenere la massima estensione possibile (Fig. 15).
- Sganciare le cinture del seggiolino premendo il pulsante della fibbia (Fig. 16).
- Sistemare con cura il bambino sul seggiolino unire le due linguette della cintura ed agganciarle nuovamente nella cintura (Fig. 17).
- Attraverso l'apposita leva (S), regolare l'altezza del poggiatesta, in modo che le cinture fuoriescano all'altezza delle spalle del bambino (Fig. 18).
- Per regolare la tensione delle cinture, tirare verso l'alto e con cautela il nastro di regolazione (N) fino ad ottenere il giusto livello di tensionamento (Fig. 19).

Per disinstallare il seggiolino, sganciare le cin-

tura di sicurezza dell'auto e i connettori rigidi (C) premendo i pulsanti di sgancio (D).

## 2.2 INSTALLAZIONE IN AUTO DEL SEGGIOLINO IN GR. 0+ CON CONNETTORI RIGIDI E CINTURA A TRE PUNTI DELL'AUTO (0-13 KG)

Il seggiolino in Gruppo 0+ va installato SEMPRE in direzione contraria al senso di marcia, disattivando l'Airbag.

L'installazione deve essere eseguita utilizzando SEMPRE i connettori rigidi e la cintura a 3 punti dell'auto.

- Agire sulla leva (M) e ruotare la seduta di 180°, verificando che sia bloccata e posizionata in senso contrario alla direzione di marcia (Fig. 20).
- Agire sulla leva reclinazione (L), fino a far coincidere la freccia rossa con la posizione R (Fig. 21).
- Posizionare il seggiolino sul sedile dell'auto in senso contrario alla direzione di marcia.
- Estrarre completamente i connettori rigidi (C), agendo sul pulsante (D) (Fig. 22).
- Agganciare i connettori agli agganci presenti tra lo schienale e la seduta (Fig. 23). Un caratteristico click segnalerà l'avvenuto aggancio l'indicatore passerà dal colore rosso al verde.
- Spingere con energia il seggiolino verso lo schienale del sedile per assicurare la massima aderenza (Fig. 24).
- Rimuovere il riduttore e sganciare la fibbia del seggiolino (Fig. 25).
- Far passare la porzione addominale della cintura in corrispondenza del guida cinture azzurro (P) (Fig. 26) far passare la porzione diagonale della cintura dell'auto nel guida cintura superiore (T), facendola passare tra il poggiatesta e la seduta in corrispondenza del guida cinture azzurro (Fig. 27).
- Agganciare la cintura alla fibbia (Fig. 28).
- Riposizionare il cuscino mini-riduttore (0-6 kg).
- La configurazione finale del seggiolino dovrà essere come riportato in Fig. 29.

Il cuscino mini-riduttore va utilizzato dalla nascita fino a 6 kg.

Completata l'installazione per alloggiare il bambino procedere come segue:

- Premere il pulsante di regolazione delle cinture (O) ed impugnare contemporaneamente le cinture e tirare verso di sé le cinture del seggiolino fino ad ottenere la massima estensione possibile (Fig. 30).
  - Sganciare le cinture del seggiolino premendo il pulsante della fibbia (Fig. 31).
  - Sistemare con cura il bambino sul seggiolino unire le due linguette della cintura ed agganciarle nuovamente nella cintura (Fig. 32).
  - Attraverso l'apposita leva (S), regolare l'altezza del poggiatesta, in modo che le cinture fuoriescano all'altezza delle spalle del bambino (Fig. 33).
  - Per regolare la tensione delle cinture, tirare verso l'alto e con cautela il nastro di regolazione (N) fino ad ottenere il giusto livello di tensionamento (Fig. 34).
- Per disinstallare il seggiolino, sganciare le cinture di sicurezza dell'auto e i connettori rigidi (C) premendo i pulsanti di sgancio (D).

## 2.3 INSTALLAZIONE IN AUTO DEL SEGGIOLINO IN GR. 1 CON CONNETTORI RIGIDI E CINTURA A TRE PUNTI DELL'AUTO (9-18 KG)

Il seggiolino in Gruppo 1 va installato SEMPRE in direzione di marcia, utilizzando SEMPRE i connettori rigidi e la cintura a 3 punti dell'auto.

**ATTENZIONE!** Utilizzare il seggiolino reclinato nelle posizioni 1, 2 o 3. Non utilizzare MAI la posizione R.

- Agire sulla leva (M) e ruotare la seduta di 180°, verificando che sia bloccata e posizionata in direzione di marcia (Fig. 35).
- Posizionare il seggiolino sul sedile dell'auto in direzione di marcia.
- Estrarre completamente i connettori rigidi (C), agendo sul pulsante (D) (Fig. 36).
- Agganciare i connettori agli agganci presenti tra lo schienale e la seduta (Fig. 37). Un caratteristico click segnalerà l'avvenuto aggancio l'indicatore passerà dal colore rosso al verde.
- Far passare la porzione diagonale della cintura nel guida cintura superiore (T). Inserire la cintura a tre punti nel vano (U) cintura facendola fuoriuscire dal vano opposto (Fig. 38)
- Agganciare la cintura dell'auto (Fig. 39)
- Spingere con energia il seggiolino verso lo



schienale del sedile per assicurare la massima aderenza (Fig. 40) e tensionare la porzione diagonale della cintura (Fig. 41).

Completata l'installazione per alloggiare il bambino procedere come segue:

- Premere il pulsante di regolazione delle cinture (O) ed impugnare contemporaneamente le cinture e tirare verso le cinture del seggiolino fino ad ottenere la massima estensione possibile (Fig. 42).
- Sganciare le cinture del seggiolino premendo il pulsante della fibbia (Fig. 43).
- Sistemare con cura il bambino sul seggiolino unire le due linguette della cintura ed agganciarle nuovamente nella cintura (Fig. 44).
- Attraverso l'apposita leva (S), regolare l'altezza del poggiatesta, in modo che le cinture fuoriescano all'altezza delle spalle del bambino (Fig. 45).
- Per regolare la tensione delle cinture, tirare con cautela il nastro di regolazione (N) fino ad ottenere il giusto livello di tensionamento (Fig. 46).

## 2.4 MODIFICA CONFIGURAZIONE DEL SEGGIOLINO DA GRUPPO 1 (9-18 KG) A GRUPPO 2/3 (15-36 KG)

Per cambiare la configurazione da Gruppo 1 a Gruppo 2/3 è necessario eseguire le seguenti operazioni:

- Allentare al massimo le cinture del seggiolino premendo il pulsante di regolazione (O) (Fig. 47).
- Agire sulla leva (S) per posizionare il poggiatesta alla sua massima estensione (Fig. 48).
- Sfilare le cinture del seggiolino dall'ancora (Fig. 49A) e posizionare l'ancora nell'apposito alloggiamento (Fig. 49B).
- Far passare le cinture del seggiolino attraverso le asole e sfilarle dalla fibbia (Fig. 50).
- Dopo aver rimosso il tessuto dalla seduta, posizionare la fibbia nell'apposito vano presente nella zona piedi (Fig. 51).
- Arrotolare le cinture e posizzionarle nei vani presenti ai lati seduta (Fig. 52).
- Posizionare gli spallacci nello schienale (Fig. 53) e la protezione spartigambe sotto il tessuto della seduta (Fig. 54).

## 2.5 INSTALLAZIONE IN AUTO DEL SEGGIOLINO E ALLOGGIAMENTO DEL BAMBINO IN GRUPPO 2/3 (15-36 KG) CON CONNETTORI RIGIDI E CINTURA A TRE PUNTI DELL'AUTO.

**ATTENZIONE!** Utilizzare il seggiolino reclinato nelle posizioni 1 e 2. Non utilizzare MAI le posizioni R e 3.

L'installazione deve essere eseguita utilizzando SEMPRE i connettori rigidi e la cintura a 3 punti dell'auto.

- Posizionare il seggiolino sul sedile dell'auto in direzione di marcia.
- Estrarre completamente i connettori rigidi (C), agendo sul pulsante (D) (Fig. 55).
- Agganciare i connettori agli agganci presenti tra lo schienale e la seduta (Fig. 56). Un caratteristico click segnalerà l'avvenuto aggancio l'indicatore passerà dal colore rosso al verde.
- Fare passare il ramo diagonale della cintura dell'auto dietro il poggiatesta e attraverso l'apposito passaggio cintura rosso del poggiatesta (Q) (Fig. 57).
- Far sedere il bambino sul seggiolino, assicurandosi che la sua schiena sia ben aderente allo schienale del seggiolino.
- Agganciare la cintura dell'auto alla fibbia (Fig. 58).
- In fase di regolazione del poggiatesta verificare che il guida cinture diagonale (Q) sia posizionato sopra la spalla ad una distanza massima di 2 cm (Fig. 59).
- Tirare la parte diagonale della cintura verso l'arrotolatore, in modo che tutta la cintura risulti ben tesa e aderente al torace e alle gambe del bambino (Fig. 60).

### ATTENZIONE!

- Verificare sempre che la cintura sia distribuita uniformemente in tutti i punti e non presenti attorcigliamenti.
- Verificare che la cintura diagonale sia appoggiata correttamente contro la spalla del bambino e non eserciti pressione sul collo; se necessario regolare il poggiatesta.
- Verificare che l'arrotolatore della cintura dell'auto risulti in posizione arretrata allo schienale del sedile dell'auto (Fig. 61).

## 2.6 RIPRISTINO DELLE CINTURE PER UTILIZZO NEI GRUPPI 0+ (0-13 KG) e

## GRUPPO 1 (9-18KG)

Ripercorrere a ritroso le istruzioni appena descritte nel capitolo 2.3.

### 3. ULTERIORI OPERAZIONI

#### 3.1 REGOLAZIONE DELL'ALTEZZA DEL POGGIATESTA

È possibile regolare l'altezza il poggiatesta per permettere di adattare al meglio il Seggiolino all'altezza del bambino. Una regolazione ottimale consente:

- Che la testa sia sempre ben contenuta e protetta (Gruppo 1/2/3).
- Che le cinture di sicurezza del seggiolino siano sempre all'altezza corretta, cioè quella delle spalle (Gruppo 0+ e Gruppo 1).
- Che la cintura diagonale dell'auto sia sempre all'altezza giusta grazie ai passaggi cintura integrati nel poggiatesta (Q) (Gruppo 2/3).

Per effettuare la regolazione dell'altezza del poggiatesta, agire sulla leva regolazione poggiatesta (S), fino a raggiungere l'altezza desiderata (Fig. 62).

#### 3.2 REGOLAZIONE DELLA RECLINAZIONE

Per variare l'inclinazione è necessario sbloccare la leva di reclinazione (L) posta sotto la seduta agendo sulla seconda sicurezza e selezionare la posizione desiderata.

Quando installato in Gruppo 0+ (0-13 kg) il seggiolino deve essere regolato nella posizione R.

In Gruppo 1 (9-18 kg) il seggiolino può essere regolato nelle posizioni 1, 2 e 3.

In Gruppo 2/3 (15-36 kg) il seggiolino può essere utilizzato solamente nelle posizioni 1 e 2.

#### 3.3 SIDE SAFETY SYSTEM

Il seggiolino è dotato di Side Safety System (F) per garantire maggiore protezione in caso di impatto laterale.

Se il dispositivo dovesse interferire con parti dell'auto è possibile rimuoverlo, sganciandolo dalla sua sede (Fig. 63).

#### 3.4 PULIZIA E MANUTENZIONE

Le operazioni di pulizia e manutenzione devono essere effettuate solo da un adulto.

Pulizia della fodera.

La fodera del Seggiolino è completamente sfoderabile e lavabile a mano o in lavatrice a 30°C. Per il lavaggio seguire le istruzioni riportate sull'etichetta del rivestimento.



Lavaggio in lavatrice a 30°C



Non candeggiare



Non asciugare in asciugatrice



Non stirare



Non lavare a secco

Non usare mai detersivi abrasivi o solventi. Non centrifugare la fodera e lasciarla asciugare senza strizzarla. La fodera può essere sostituita esclusivamente con un ricambio approvato dal costruttore, poiché costituisce parte integrante del Seggiolino e quindi elemento di sicurezza.

**ATTENZIONE!** Il Seggiolino non deve essere mai usato senza la fodera, per non compromettere la sicurezza del bambino.

Per rimuovere il tessuto procedere come indicato di seguito:

#### Poggiatesta

- Sfilare il poggiatesta dal guida cinture (Fig. 64) e sganciare i bottoni sul retro (Fig. 65).

#### Seduta

- Sganciare i bottoni della patella centrale (Fig. 66) e successivamente quelli posti attorno alla scocca (Fig. 67).

#### PULIZIA DELLE PARTI PLASTICHE O IN METALLO

Per la pulizia delle parti in plastica o in metallo verniciato utilizzare solamente un panno umido. Non utilizzare mai detersivi abrasivi o solventi. Le parti mobili del Seggiolino non devono essere in alcun modo lubrificate.

#### CONTROLLO DELL'INTEGRITÀ DEI COMPONENTI

Si raccomanda di verificare regolarmente l'integrità e lo stato di usura dei seguenti componenti:

- **Fodera:** verificare che non fuoriescano im-



bottiture o che non ci sia rilascio di parti di esse. Verificare lo stato delle cuciture che devono essere sempre integre.

- **Cinture:** verificare che non ci sia un anomalo sfilamento della trama tessile con evidente riduzione dello spessore in corrispondenza del nastro di regolazione, dello spartigambe, sui rami spalle e nella zona della piastra di regolazione delle cinture.
- **Plastiche:** verificare lo stato di usura di tutte le parti in plastica che non devono presentare evidenti segni di danneggiamento o di scolorimento.

**ATTENZIONE!** Nel caso in cui il Seggiolino risultasse deformato o fortemente usurato deve essere sostituito: potrebbe aver perso le caratteristiche originali di sicurezza.

### CONSERVAZIONE DEL PRODOTTO

Quando non installato sull'auto si raccomanda di conservare il Seggiolino in un posto asciutto, lontano da fonti di calore e al riparo da polvere, umidità e luce solare diretta.

### SMALTIMENTO DEL PRODOTTO

Raggiunto il limite di utilizzo previsto per il Seggiolino, interrompere l'uso dello stesso e depositarlo tra i rifiuti. Per motivi di rispetto dell'ambiente, separare i diversi tipi di rifiuti secondo quanto previsto dalla normativa vigente nel proprio Paese.

### GARANZIA

Il prodotto è garantito contro ogni difetto di conformità in normali condizioni di utilizzo secondo quanto previsto dalle istruzioni d'uso. La garanzia non sarà applicata, dunque, in caso di danni derivanti da un uso improprio, usura o eventi accidentali.

Per la durata della garanzia sui difetti di conformità si rinvia alle specifiche previsioni delle normative nazionali applicabili nel paese d'acquisto, dove previste.



# EN UNICO PLUS Gr. 0+ / 1/2/3 0-36 kg

**VERY IMPORTANT! TO BE READ IMMEDIATELY.**

**IMPORTANT: READ THE ENTIRE INSTRUCTION BOOKLET CAREFULLY BEFORE USE IN ORDER TO AVOID RISKS WHEN USING THE PRODUCT AND STORE IT FOR FUTURE REFERENCE. FOLLOW THESE INSTRUCTIONS CAREFULLY IN ORDER NOT TO COMPROMISE YOUR CHILD'S SAFETY.**

**WARNING: BEFORE USE, REMOVE AND DISPOSE OF ALL PLASTIC BAGS AND PACKAGING MATERIALS AND KEEP THEM OUT OF REACH OF CHILDREN. IT IS RECOMMENDED TO DISPOSE OF THESE ITEMS AT A SEPARATE WASTE SORTING COLLECTION POINT, AS REQUIRED BY REGULATIONS IN FORCE.**

## CONTENTS:

1. INTRODUCTION
- 1.1 WARNINGS
- 1.2 DESCRIPTION OF THE COMPONENTS
- 1.3 PRODUCT FEATURES
- 1.4 RESTRICTIONS AND REQUIREMENTS REGARDING THE USE OF THE PRODUCT AND VEHICLE SEAT
2. INSTALLATION
- 2.1 FITTING THE GR. 0+ CAR SEAT IN THE VEHICLE USING RIGID CONNECTORS AND TOP TETHER (0-13 KG)
- 2.2 FITTING THE GR. 0+ CAR SEAT USING THE RIGID CONNECTORS AND THE CAR'S THREE-POINT-BELT (0-13 KG)
- 2.3 FITTING THE GR. 1 CAR SEAT USING THE RIGID CONNECTORS AND THE CAR'S THREE-POINT-BELT (9-18 KG)
- 2.4 CHANGING THE CONFIGURATION OF THE CAR SEAT FROM GROUP 1 (9-18 KG) TO GROUP 2/3 (15-36 KG)
- 2.5 INSTALLING THE CAR SEAT IN THE CAR AND PLACING THE CHILD IN THE GROUP 2/3 CONFIGURATION WITH RIGID CONNECTORS AND THE CAR'S THREE-POINT SEAT BELT (15-36 KG)
- 2.6 RESETTING THE SEAT BELTS FOR USE IN

- GROUPS 0+ (0-13 KG) and 1 (9-18KG)
- 3 OTHER OPERATIONS
- 3.1 ADJUSTING THE HEIGHT OF THE HEADREST
- 3.2 RECLINING POSITION
- 3.3 SIDE SAFETY SYSTEM
- 3.4 CLEANING & MAINTENANCE

## 1. INTRODUCTION

### 1.1 WARNINGS

- Read these instructions carefully before assembling and installing the product. Prevent anybody from using the product without reading the instructions.
- Keep this instruction booklet for future use.
- Each country has different safety laws and regulations for the transportation of children in cars. For this reason, contact local authorities for further information.
- **WARNING!** According to accident statistics, a vehicle's rear seat is generally safer than the front seat: therefore, we suggest to install the car seat on the rear seat of the vehicle. The safest seat is the rear middle seat, if equipped with 3-point seat belt and ISOFIX anchorages.
- Make sure that all passengers in the vehicle know how to release the child from the child car seat in case of an emergency.
- **WARNING! HAZARD!** For Group 0+ (from 0 up to 13 kg): never fit this child car seat on a front seat equipped with front airbag. Use only if the front airbag is deactivated: check with the car manufacturer or see the owner's manual for instructions on how to deactivate the airbag.
- Premature babies born before the 37th week of pregnancy can be at risk if placed in a child car seat. Newborn babies may have breathing difficulties when seated in the child car seat. We recommend consulting your doctor, or the hospital's staff, for their medical advice on whether your child can be transported in the child car seat when leaving the hospital.
- In the Group 1 configuration (9-18 kg) if the car seat is placed on the front seat with the front airbag activated, for greater safety it is advised to push the front seat as far back as possible, to an extent compatible with any passengers present in the rear seat.
- Never use this child car seat on side-facing or rear-facing car seats.

- Only fit the child car seat onto seats which are fastened to the car chassis and facing forwards.
- Pay attention when fitting the child car seat into the car in order to avoid damaging the car seat or car door, which may interfere with installation.
- No car seat can guarantee your child's total safety in the event of an accident, but the use of this product reduces the risk of serious injuries or death when installed correctly.
- The risk of serious injuries to the child increases, not only in the case of accidents, but also in other circumstances (i.e.: sudden braking, etc.) if these instructions are not followed carefully: always check that the child car seat is secured correctly to the vehicle's seat.
- If the child car seat is damaged, deformed or worn out, it must be replaced: it may no longer meet the original safety standards.
- This product must not be modified in any way unless the modification has been approved by the manufacturer.
- Do not fit any accessories, spare parts or components not supplied or approved by the manufacturer.
- Do not insert anything between the vehicle seat and the child car seat, or between the child car seat and the child, unless it is an accessory approved by the manufacturer: in case of accident, the child car seat may not work properly.
- After an accident, even a minor one, the child seat can incur damage which may not be visible to the naked eye: it must be replaced.
- DO NOT use the product for more than 10 years. After this period, alterations of the materials (e.g., due to exposure to sunlight) may reduce or compromise the product's effectiveness.
- Do not use second-hand child car seats: they may be structurally damaged, even if not visible to the naked eye, and could compromise the safety of the product.
- Never leave the child unattended in the child car seat for any reason.
- If the vehicle has been left in the sun, check that the different parts of the child car seat are not too hot before seating the child in it: in this case, let the child car seat cool down

first before placing the child into it, in order to avoid burns.

- The seat fabric must only be replaced with another approved by the manufacturer as it forms an integral part of the child car seat. To ensure your child's safety, the child car seat must never be used without the fabric cover.
- Check that the safety harness strap is not twisted to avoid the strap or any parts of the child car seat becoming trapped between the car doors, or rubbing against cutting edges. The car seat is no longer usable if the safety harness shows signs of cutting or fraying.
- When the child car seat is not in use, it should be left secured to the car's seat, or stowed in the car's boot with the seat inclination adjuster handle completely inserted into the lower part of the child car seat. In fact, an unsecured car seat may pose a hazard to the passengers in the event of an accident or sudden braking.
- Do not transport loose, unsecured objects or baggage on the back shelf of the vehicle: they may injure the passengers in the event of an accident or sudden braking.
- Make sure that all folding or rotating car seats are always firmly fastened in place, otherwise they could be dangerous.
- Check that the vehicle car seat headrest does not interfere with that of the child car seat: do not push it forwards. If this is the case, remove the headrest from the car seat on which the child car seat is fitted, without resting it on the luggage rack.
- Ensure that all the car passengers fasten their vehicle seat belt for their own safety as during the journey, they may injure the child in the event of an accident or sudden braking of the car.
- On long distance journeys, make frequent stops. Children get tired easily.
- Do not remove the child from the child car seat while travelling. If your child needs attention, find a safe place and stop.
- Artsana declines all responsibility for any inappropriate use of the product.

## 1.2 DESCRIPTION OF THE COMPONENTS

### Fig. A

A. Seat of Car seat

- B. Car seat base
- C. Rigid connectors
- D. Rigid connector button
- E. Rigid connector fastening indicators
- F. Side Safety System
- V. Top Tether

### Fig. B

- G. Headrest
- H. Backrest
- I. Shoulder straps
- J. Child car seat restraint harness
- K. Buckle
- L. Recline lever
- M. Seat rotation lever
- N. Belt adjustment strap
- O. Belt adjustment button
- P. Belt guide
- Q. Group 2/3 belt guide
- R. Mini reducer

### Fig. C

- S. Headrest adjustment lever
- T. Top belt guide
- U. Belt slot
- V. Top Tether

## 1.3 PRODUCT FEATURES

GROUPS 0+, 1, 2 and 3 (SEMI-UNIVERSAL).

### IMPORTANT WARNING

1. This is a "Semi-universal" child car seat, type-approved in accordance with ECE Regulation R44/04 and exclusively compatible with the vehicles specified in the "Vehicle list" that comes with the product.
2. It is only suitable for vehicles which feature a 3-point static or 3-point retractable vehicle seat belt approved according to UN/ECE Regulation No.16, or other equivalent standards.
3. In case of doubts, contact the manufacturer of the restraint device or your dealer.

## 1.4 RESTRICTIONS AND REQUIREMENTS REGARDING THE USE OF THE PRODUCT AND VEHICLE SEAT

**WARNING!** Follow the restrictions and requirements for use of this product and the

vehicle car seat at all times: safety will not be guaranteed otherwise.

- This car seat is type-approved for use with children who weigh between 0 to 36 kg (from birth until roughly 12 years of age).
- The vehicle seat must be equipped with a 3-point vehicle seat belt, static or with retractor, type-approved in accordance with UNI/ECE Regulation No 16 or other equivalent standards (Figure 1).

**WARNING!** Never fit the child car seat to a vehicle seat that is only equipped with a 2-point safety belt (Fig. 2).

- The car seat may be fixed to the passenger side front seat equipped with ISOFIX anchorages or to any of the rear seats equipped with ISOFIX anchorages. In the Group 0+ configuration (0-13 kg) the car seat may only be fixed to the front seat if the airbag has been deactivated. Never use this child car seat on rear-facing or side-facing car seats (Fig. 3).

- This product is only intended to be used as a child car seat; it is not meant for use indoors.

- It may happen that the vehicle seat belt buckle is too long and exceeds the expected height above the bottom of the car seat (Fig. 4A-4B). In this case the seat must not be fixed on that seat but must be installed on another seat on which there is no problem. For more information, contact your car manufacturer.

**WARNING!** Group 0+ and Group 1. If it is used in a vehicle equipped with rear safety harnesses with integrated airbags (inflatable seat belts), the interplay between the inflatable portion of the seat belt and this child restraint system could cause serious injury or death. Do not install this child restraint equipment where an inflatable safety harness must be used.

**WARNING!** Group 2/3. When using in vehicles equipped with rear seat belts with integrated airbags (inflatable seat belts), follow the car manufacturer's instruction manual.

## 2. INSTALLATION

**WARNING!** The text and figures of these instructions refer to the installation of the child car seat on the right back seat. Follow the same steps to install the car seat in other positions.

## 2.1 FITTING THE GR. 0+ CAR SEAT IN THE VEHICLE USING RIGID CONNECTORS AND TOP TETHER (0-13 KG)

For the Group 0+ configuration, the car seat must ALWAYS be rear-facing, with the airbag deactivated.

Installation must ALWAYS be carried out using the rigid connectors and Top Tether.

- Use the lever (M) to rotate the seat 180°, verifying that it has locked in the rear-facing position (Fig. 5).
- Use the recline lever (L), to line up the red arrow with position R (Fig. 6).
- Position the car seat on the seat of the vehicle in the rear-facing direction.
- Pull the rigid connectors out completely (C), by using the button (D) (Fig. 7).
- Fasten the connectors to the hooks present between the backrest and the seat (Fig. 8). Once fastening occurs, you will hear a typical “click” and the indicator will change from red to green.
- Firmly push the car seat toward the backrest of the vehicle seat to ensure the best fit (Fig. 9).
- Pass the Top Tether (V) through the indicated belt guide (P) (Fig. 10).
- Check that the Top Tether belt is properly positioned inside the indicated belt guide (Fig. 11).
- **WARNING!** Pass the Top Tether between the top of the car seat backrest and the headrest. Never pass the Top Tether above the car headrest (Fig. 12).

**WARNING!** Refer to your car’s user manual to identify where the Top Tether of the child car seat is attached to the car. This fastening point is denoted with a specific label (Fig. 13) and can be found in the positions indicated by the figures 13A – 13B – 13C – 13D.

**WARNING!** Check that the Top Tether fastener used is the one that has been specially designated. Do not confuse it with a ring used for hanging bags.

- Once you have identified the fastening point, connect the Top Tether hook (V) to it. Adjust the length of the Top Tether belt by forcefully pulling the belt until it is tight. The indicator on the belt goes green when the tether is suitably tight (Fig. 14). Roll up any excess belt

and tie up using the velcro. The mini reducer cushion is to be used from birth up to 6 kg. Once installation is complete place the baby in the seat as follows:

- Press the belt adjustment button (O) and hold and pull both the car seat belts toward yourself until the maximum length is reached (Fig. 15).
- Unbuckle the car seat belts by pressing the button on the buckle (Fig. 16).
- Place the baby in the car seat with care, join the two buckle tongues and fasten them once again (Fig. 17).
- Using the appropriate lever (S), adjust the height of the headrest, so that the belts exit at the height of the baby’s shoulders (Fig. 18).
- To adjust belt tightness, pull the adjustment strap (N) upwards with caution until the belt is suitably tight (Fig. 19).

To remove the car seat, unhook the car seat belts and the rigid connectors (C) by pushing the release buttons (D).

## 2.2 FITTING THE GR. 0+ CAR SEAT USING THE RIGID CONNECTORS AND THE CAR’S THREE-POINT-BELT (0-13 KG)

For the Group 0+ configuration, the car seat must ALWAYS be rear-facing, with the airbag deactivated.

The installation must ALWAYS make use of the rigid connectors and the car’s 3-point seat belt.

- Use the lever (M) to rotate the seat 180°, verifying that it has locked in the rear-facing position (Fig. 20).
- Use the recline lever (L), to line up the red arrow with position R (Fig. 21).
- Position the car seat on the seat of the vehicle in the rear-facing direction.
- Pull the rigid connectors out completely (C), by using the button (D) (Fig. 22).
- Fasten the connectors to the hooks present between the backrest and the seat (Fig. 23). Once fastening occurs, you will hear a typical “click” and the indicator will change from red to green.
- Firmly push the car seat toward the backrest of the vehicle seat to ensure the best fit (Fig. 24).
- Remove the reducer and unhook the vehicle seat buckle (Fig. 25).

- Run the abdominal portion of the belt along the blue guide (P) (Fig. 26) run the diagonal portion of the car seat belt through the top guide (T), along the path between the headrest and the seat following the indicated seat belt guide (Fig. 27).
- Fasten the belt to the buckle (Fig. 28).
- Put the mini reducer cushion back in place (0-6 kg).
- The final configuration of the car seat must match Fig. 29.

The mini reducer cushion is to be used from birth up to 6 kg.

Once installation is complete place the baby in the seat as follows:

- Press the belt adjustment button (O) and hold and pull both the car seat belts toward yourself until the maximum length is reached (Fig. 30).
- Unbuckle the car seat belts by pressing the button on the buckle (Fig. 31).
- Place the baby in the car seat with care, join the two buckle tongues and fasten them once again (Fig. 32).
- Using the appropriate lever (S), adjust the height of the headrest, so that the belts exit at the height of the baby's shoulders (Fig. 33).
- To adjust belt tightness, pull the adjustment strap (N) upwards with caution until the belt is suitably tight (Fig. 34).

To remove the car seat, unhook the car seat belts and the rigid connectors (C) by pushing the release buttons (D).

### 2.3 FITTING THE GR. 1 CAR SEAT USING THE RIGID CONNECTORS AND THE CAR'S THREE-POINT-BELT (9-18 KG)

In the Group 1 configuration, the car seat must ALWAYS be front-facing, and must ALWAYS be installed using the rigid connectors and the car's 3-point seat belt.

**WARNING!** Use the reclined car seat in the positions 1, 2 or 3. NEVER use position R.

- Use the lever (M) to rotate the seat 180°, verifying that it has locked in the front-facing position (Fig. 35).
- Position the car seat on the seat of the vehicle in the front-facing direction.
- Pull the rigid connectors out completely (C),

by using the button (D) (Fig. 36).

- Fasten the connectors to the hooks present between the backrest and the seat (Fig. 37). Once fastening occurs, you will hear a typical "click" and the indicator will change from red to green.
- Run the diagonal portion of the belt along the top belt guide (T). Insert the three-point belt in the belt slot (U) and have it exit from the slot on the opposite side (Fig. 38)
- Buckle the car's seat belt (Fig. 39)
- Push the car seat firmly against the backrest of the vehicle seat to ensure the best fit (Fig. 40) and tighten the diagonal portion of the belt (Fig. 41).

Once installation is complete place the baby in the seat as follows:

- Press the belt adjustment button (O) and hold and pull both the car seat belts toward yourself until the maximum length is reached (Fig. 42).
- Unbuckle the car seat belts by pressing the button on the buckle (Fig. 43).
- Place the baby in the car seat with care, join the two buckle tongues and fasten them once again (Fig. 44).
- Using the appropriate lever (S), adjust the height of the headrest, so that the belts exit at the height of the baby's shoulders (Fig. 45).
- To adjust belt tightness, pull the adjustment strap (N) with caution until the belt is suitably tight (Fig. 46).

### 2.4 CHANGING THE CONFIGURATION OF THE CAR SEAT FROM GROUP 1 (9-18 KG) TO GROUP 2/3 (15-36 KG)

To change the configuration from Group 1 to Group 2/3 you will need to complete the following steps:

- Loosen the belts on the car seat completely by pressing the adjustment button (O) (Fig. 47).
- Use the lever (S) to set the maximum extension possible for the headrest (Fig. 48).
- Free the car seat belts from the anchor (Fig. 49A) and place the anchor in the appropriate housing (Fig. 49B).
- Run the car seat belts through the holes and free them from the buckle (Fig. 50).



- After having lifted the fabric from the seat, position the buckle in the appropriate compartment located near the feet (Fig. 51).
- Roll up the belts and place them in the compartments present to the sides of the seat (Fig. 52).
- Place the shoulder straps in the backrest (Fig. 53) and the leg separator guard under the seat fabric (Fig. 54).

## 2.5 INSTALLING THE CAR SEAT IN THE CAR AND PLACING THE CHILD IN THE GROUP 2/3 CONFIGURATION (15-36 KG) WITH RIGID CONNECTORS AND THE CAR'S THREE-POINT SEAT BELT.

**WARNING!** Use the reclined car seat in positions 1 and 2. NEVER use positions R and 3.

The installation must ALWAYS make use of the rigid connectors and the car's 3-point seat belt.

- Position the car seat on the seat of the vehicle in the front-facing direction.
- Pull the rigid connectors out completely (C), by using the button (D) (Fig. 55).
- Fasten the connectors to the hooks present between the backrest and the seat (Fig. 56). Once fastening occurs, you will hear a typical "click" and the indicator will change from red to green.
- Run the diagonal segment of the vehicle seat belt behind the headrest and through the red belt guide on the headrest (Q) (Fig. 57).
- Place the child in the car seat, verifying that the child's back rests firmly against the backrest of the car seat.
- Hook the vehicle seat belt to the buckle (Fig. 58).
- When adjusting the headrest check that the diagonal belt guide (Q) is located above the shoulder at a maximum distance of 2 cm (Fig. 59).
- Pull the diagonal portion of the belt toward the retractor, so that the belt is tight and fits snugly against the chest and legs of the child (Fig. 60).

### WARNING!

- Always check that the seat belt is distributed evenly in all points and that it is not twisted.
- Check that the diagonal seat belt fits correctly across the child's shoulder and does not press on the child's neck; If necessary, adjust the

headrest.

- Check that the car safety belt retractor is behind the backrest of the car seat (Fig. 61).

## 2.6 RESETTING THE SEAT BELTS FOR USE IN GROUP 0+ (0-13 KG) and GROUP 1 (9-18KG)

Work backwards through the steps described in chapter 2.3.

## 3. OTHER OPERATIONS

### 3.1 ADJUSTING THE HEIGHT OF THE HEADREST

The height of the headrest can be adjusted to better adapt the child car seat to the height of the child. When it is correctly adjusted, it ensures:

- That the head is always well positioned and protected (Group 1/2/3).
- That the vehicle seat belts of the car seat are always at the correct height, in other words at the shoulders (Group 0+ and Group 1).
- That the car's diagonal belt is always at the right height thanks to the guides built into the headrest (Q) (Group 2/3).

To adjust the height of the headrest, use the headrest adjustment lever (S), until the desired height is reached (Fig. 62).

### 3.2 RECLINING THE SEAT

The recline lever (L) located under the seat must be unlocked using the second safety catch to bring the incline of the seat to the desired position.

When the car seat is installed in the Group 0+ configuration (0-13 kg) it must be set to position R.

In the Group 1 configuration (9-18 kg) the car seat can be set to positions 1, 2 and 3.

In the Group 2/3 configuration (15-36 kg) the car seat can only be used in positions 1 and 2.

### 3.3 SIDE SAFETY SYSTEM

The car seat is equipped with a Side Safety System (F) to guarantee greater protection in the event of impact from the side.

Should the device interfere with vehicle components it can be removed, by unhooking it (Fig. 63).

### 3.4 CLEANING & MAINTENANCE

The cleaning and maintenance of the product must only be carried out by an adult.

How to clean the fabric cover.

The child car seat's fabric cover can be removed and washed by hand or in a washing machine at

30°C. Please refer to the care label for instructions on cleaning the seat fabric.



Machine washable at 30°C



Do not bleach



Do not tumble dry



Do not iron



Do not dry clean

Never use abrasive detergents or solvents. Do not dry the fabric cover within a dryer, let it dry without squeezing it. The fabric cover must only be replaced with another cover approved by the manufacturer, since it is an integral part of the child car seat and, therefore, one of its safety elements.

**WARNING!** To ensure the safety of the child car seat, never use it without its fabric cover.

To remove the fabric cover follow the instructions below:

#### Headrest

- Slide the headrest off the belt guide (Fig. 64) and unhook the buttons on the back (Fig. 65).

#### Seat

- Unhook the buttons of the central flap (Fig. 66) and then those located around the body (Fig. 67).

### HOW TO CLEAN THE PLASTIC OR METAL PARTS

Clean the plastic and coated metal parts with a damp cloth only. Never use abrasive detergents or solvents. The moving parts of the child car seat must not be lubricated.

### CHECKING THE CONDITION OF THE COMPONENTS

It is recommended to regularly check the con-

dition of the following components to make sure they are not damaged or worn:

- **Fabric cover:** check that the padding does not come out from the seams. Check the condition of the seams: they must always be intact and undamaged.

- **Harness straps:** check that the fabric lining is not frayed or the harness strap worn out in areas around the adjuster on the crotch strap, shoulders and harness adjustment plate.

- **Plastic parts:** check that the plastic parts are not worn out, damaged or faded.

**WARNING!** If the child car seat is damaged, deformed or excessively worn, it must be replaced as its original safety features may have been compromised.

### STORING THE PRODUCT

When it is not fitted in the car, it is advisable to store the child car seat in a dry place, away from sources of heat and to protect it from dust, humidity and direct sunlight.

### DISPOSING OF THE PRODUCT

When the child car seat no longer complies with the original safety standards, stop using it and dispose of it at an appropriate collection point. Always dispose of the child car seat following the guidance and regulations set out in the country of use.

### WARRANTY

The product is guaranteed against any conformity defect in normal conditions of use as provided for by the instructions.

The warranty shall not therefore apply in the case of damage caused by improper use, wear or accidental events.

For the duration of the warranty on conformity defects please refer to the specific provisions of applicable national laws in the country of purchase, where appropriate.

# FR UNICO PLUS Gr. 0+/1/2/3 0-36 kg

**TRÈS IMPORTANT ! À LIRE IMMÉDIATE-  
MENT.**

**IMPORTANT : LIRE ATTENTIVEMENT ET INTÉGRALEMENT CETTE NOTICE D'EMPLOI AVANT DE SE SERVIR DU PRODUIT POUR ÉVITER TOUT RISQUE PENDANT L'UTILISATION, CONSERVER LA NOTICE POUR POUVOIR LA CONSULTER PAR LA SUITE. VOTRE ENFANT RISQUE DE SE BLESSER SI VOUS NE LA SUIVEZ PAS.**

**ATTENTION : AVANT L'EMPLOI, ENLEVER ET ÉLIMINER TOUS LES SACS EN PLASTIQUE ET ÉLÉMENTS QUI FONT PARTIE DE L'EMBALLAGE DU PRODUIT ET LES TENIR HORS DE PORTÉE DES ENFANTS. NOUS RECOMMANDONS DE JETER CES ÉLÉMENTS CONFORMÉMENT AUX RÉGLEMENTATIONS EN VIGUEUR EN MATIÈRE DE TRI SÉLECTIF.**

## TABLE DES MATIÈRES :

1. INTRODUCTION
- 1.1 AVERTISSEMENTS
- 1.2 DESCRIPTION DES COMPOSANTS
- 1.3 CARACTÉRISTIQUES DU PRODUIT
- 1.4 LIMITATIONS ET CONDITIONS D'UTILISATION RELATIVES AU SIÈGE-AUTO
2. INSTALLATION
- 2.1 INSTALLATION EN VOITURE DU SIÈGE-AUTO EN GR. 0+ AVEC CONNECTEURS RIGIDES ET TOP TETHER (0-13 KG)
- 2.2 INSTALLATION EN VOITURE DU SIÈGE-AUTO EN GR. 0 AVEC CONNECTEURS RIGIDES ET CEINTURE À TROIS POINTS DU VÉHICULE (0-13 KG)
- 2.3 INSTALLATION EN VOITURE DU SIÈGE-AUTO EN GR. 1 AVEC CONNECTEURS RIGIDES ET CEINTURE À TROIS POINTS DU VÉHICULE (9-18 KG)
- 2.4 MODIFICATION DE LA CONFIGURATION DU SIÈGE-AUTO DU GROUPE 1 (9-18 KG) AU GROUPE 2/3 (15-36 KG)
- 2.5 INSTALLATION DU SIÈGE-AUTO DANS LE VÉHICULE ET MISE EN PLACE DE L'ENFANT EN GR. 2/3 AVEC CONNECTEURS RIGIDES

ET CEINTURE À TROIS POINTS DU VÉHICULE (15-36 KG)

- 2.6 REMONTAGE DES CEINTURES POUR UNE UTILISATION DANS LES GROUPES 0+ (0-13 KG) et 1 (9-18KG)
- 3 AUTRES OPÉRATIONS
- 3.1 RÉGLAGE DE LA HAUTEUR DU REPOSE-TÊTE
- 3.2 INCLINAISON
- 3.3 SIDE SAFETY SYSTEM
- 3.4 NETTOYAGE ET ENTRETIEN

## 1. INTRODUCTION

### 1.1 AVERTISSEMENTS

- Pour le montage et l'installation du produit s'en tenir scrupuleusement aux instructions. N'utiliser le produit qu'après avoir lu la notice.
- Conserver cette notice d'emploi pour toute utilisation future.
- Chaque pays a des lois et des règlements différents en matière de sécurité pour le transport des enfants en voiture. C'est pourquoi il est conseillé de contacter les autorités locales pour obtenir davantage d'informations.
- **ATTENTION !** D'après les statistiques sur les accidents, les sièges arrière du véhicule sont généralement plus sûrs que le siège avant : il est donc conseillé d'installer le siège-auto sur les sièges arrière. Plus précisément, le siège le plus sûr est le siège central arrière, si équipé d'une ceinture à 3 points et d'ancrages ISOFIX.
- Nous recommandons d'informer tous les passagers du véhicule sur la façon de détacher le siège-auto en cas d'urgence.
- **ATTENTION ! GRAVE DANGER !** Pour le Groupe 0+ (0-13 kg) ne jamais utiliser ce siège-auto sur un siège avant muni d'un airbag passager. Il n'est possible d'installer le siège-auto sur le siège avant que si l'airbag frontal est désactivé : vérifier avec le constructeur automobile ou dans la notice d'emploi s'il est possible de désactiver l'airbag.
- Les nouveau-nés prématurés, qui sont nés après moins de 37 semaines de gestation, peuvent courir un risque dans le siège-auto. Ces enfants peuvent avoir des difficultés respiratoires une fois installés dans le siège-auto. Nous conseillons donc de demander un avis médical quant au siège-auto le mieux adapté au transport de votre enfant.

- En configuration Groupe 1 (9-18 kg), si le siège-auto est installé sur le siège avant avec l'airbag frontal activé, pour plus de sécurité, il est recommandé de reculer le siège avant le plus possible, en fonction de la présence d'autres passagers sur le siège arrière.
- Ne jamais utiliser ce siège-auto sur des sièges tournés sur le côté ou dos à la route.
- Installer le siège-auto uniquement sur des sièges correctement fixés à la structure du véhicule et tournés dans le sens de la marche.
- Veiller à ce que le siège-auto soit installé dans la voiture en évitant qu'un siège mal fixé ou qu'une portière n'interfère avec le siège-auto.
- Aucun siège-auto ne peut garantir la sécurité totale du bébé en cas d'accident. L'utilisation de ce produit réduit le risque de blessures graves ou mortelles.
- Le risque de blessures graves pour le bébé, non seulement en cas d'accident, mais aussi dans d'autres circonstances (par ex. coups de frein brusques, etc.), augmente si on ne suit pas scrupuleusement les instructions de cette notice : toujours s'assurer que le siège-auto est correctement fixé au siège du véhicule.
- Si le siège-auto est endommagé, déformé ou fortement usé, le remplacer car ses caractéristiques originales de sécurité pourraient être compromises.
- Ne pas apporter de modifications ou d'ajouts au produit sans l'approbation du fabricant.
- Ne pas installer d'accessoires, de pièces de rechange et d'éléments non fournis par le fabricant.
- Ne rien mettre, excepté un accessoire approuvé pour le produit, entre le siège du véhicule et le siège auto, ni entre le siège-auto et l'enfant : en cas d'accident, le siège-auto pourrait ne pas fonctionner correctement.
- Suite à un accident, même léger, le siège-auto peut subir des dommages qui ne sont pas toujours visibles à l'œil nu : il faut donc le remplacer.
- NE PAS utiliser le produit pendant plus de 10 ans. Après cette période, les altérations des matériaux (par exemple en raison de l'exposition au soleil) peuvent réduire ou compromettre l'efficacité du produit.

- Ne pas utiliser de siège-auto d'occasion : ils pourraient avoir subi des dommages structuraux invisibles à l'œil nu, mais qui peuvent compromettre la sécurité du produit.
- Ne jamais laisser l'enfant sans surveillance dans le siège-auto.
- Si le véhicule est resté stationné au soleil, s'assurer, avant d'installer l'enfant sur le siège-auto, que les différentes parties de celui-ci ne sont pas trop chaudes : si c'est le cas, les laisser refroidir avant d'y faire asseoir l'enfant pour éviter tout risque de brûlure.
- La housse ne peut être remplacée que par une housse approuvée par le fabricant car elle fait partie intégrante du siège-auto. Ne jamais utiliser le siège-auto sans sa housse pour ne pas compromettre la sécurité de l'enfant.
- S'assurer que le harnais de sécurité n'est pas entortillé et ne pas laisser ce dernier ou des parties du siège-auto se coincer dans les portières ou frotter contre des arêtes tranchantes. Le siège-auto ne peut plus être utilisé dès lors qu'il présente des entailles ou s'il s'éffiloche.
- Lorsque l'enfant n'est pas dans son siège-auto, celui-ci doit rester accroché ou être rangé dans le coffre. Le siège-auto non attaché peut en effet constituer un danger pour les passagers en cas d'accident ou de freinage brusque.
- Vérifier qu'aucun objet ou bagage non fixé ou positionné en toute sécurité n'est transporté, tout particulièrement sur la plage arrière à l'intérieur du véhicule: en cas d'accident ou de freinage brusque, ils pourraient blesser les passagers.
- Ne jamais laisser les sièges de la voiture pliants ou pivotants, mal accrochés, en cas d'accident ils pourraient constituer un danger.
- S'assurer que le repose-tête du siège de véhicule n'interfère pas avec celui du siège auto : il ne doit pas le pousser en avant. Si cela se produisait, retirer le repose-tête du siège de la voiture sur lequel le siège-auto est installé en prenant soin de ne pas le poser sur la plage arrière.
- S'assurer que tous les passagers de la voiture attachent leur ceinture de sécurité, aussi bien pour leur propre sécurité que pour éviter tout

risque de blesser l'enfant en cas d'accident ou de coup de frein brusque.

- En cas de voyages longs, faites des arrêts fréquents. l'enfant se fatigue très facilement.
- Ne jamais retirer l'enfant du siège-auto lorsque le véhicule est en marche. Si l'enfant a besoin d'attention, chercher un endroit sûr et s'arrêter.
- La société Artsana décline toute responsabilité en cas de mauvaise utilisation du siège-auto.

## 1.2 DESCRIPTION DES COMPOSANTS

### Fig. A

- A. Assise du Siège-auto
- B. Base du Siège-auto
- C. Connecteurs rigides
- D. Bouton connecteurs rigides
- E. Indicateurs de fixation des connecteurs rigides
- F. Side Safety System
- V. Top Tether

### Fig. B

- G. Repose-tête
- H. Dossier
- I. Couvre-harnais
- J. Harnais de sécurité du siège-auto
- K. Boucle
- L. Levier d'inclinaison
- M. Levier de rotation de l'assise
- N. Sangle de réglage du harnais
- O. Bouton de réglage des ceintures
- P. Guide ceinture
- Q. Guide de la ceinture Groupe 2/3
- R. Mini-réducteur

### Fig. C

- S. Levier de réglage du repose-tête
- T. Guide de la ceinture supérieure
- U. Ouverture de la ceinture
- V. Top Tether

## 1.3 CARACTÉRISTIQUES DU PRODUIT

GRUPE 0+, 1, 2 et 3 (SEMI-UNIVERSEL).

### AVERTISSEMENT IMPORTANT

1. Il s'agit d'un dispositif de retenue pour enfant « Semi-Universel » homologué selon le

Règlement ECE R44/04 et compatible exclusivement avec les véhicules indiqués dans la « Liste des véhicules compatibles » fournie avec le produit.

2. Adapté uniquement pour l'utilisation dans des véhicules équipés d'une ceinture de sécurité à 3 points, statique ou à enrouleurs, homologuée conformément à la norme UN/ECE N°16 ou autres standards équivalents.
3. En cas de doute, contacter le fabricant du dispositif de retenue ou le revendeur.

## 1.4 LIMITATIONS ET CONDITIONS D'UTILISATION RELATIVES AU SIÈGE-AUTO

**ATTENTION !** Respecter scrupuleusement les limitations et les conditions d'utilisation suivantes relatives au produit et au siège-auto : si ce n'est pas le cas, la sécurité n'est pas garantie.

- Ce siège-auto est homologué pour des enfants de 0 à 36 kg (de la naissance à 12 ans environ).
- Le siège-auto doit être doté d'une ceinture de sécurité à 3 points, statique ou à enrouleur, homologuée conformément à la norme UN/ECE N°16 ou à d'autres standards équivalents (Fig. 1).

**ATTENTION !** Ne jamais installer le siège-auto avec la ceinture de la voiture à deux points de fixation (Fig. 2).

- Le siège-auto peut être installé sur le siège avant côté passager doté d'ancrages ISOFIX ou sur n'importe quel siège arrière doté d'ancrages ISOFIX. En configuration Groupe 0+ (0-13 kg), il n'est possible d'installer le siège-auto sur le siège avant que si l'airbag frontal est désactivé. Ne jamais utiliser ce siège-auto sur des sièges orientés latéralement ou dans le sens contraire de la marche (Fig. 3).
- Le produit est exclusivement destiné à servir de siège-auto et non à une utilisation domestique.
- Il peut arriver que la boucle de la ceinture de sécurité du véhicule soit trop longue et dépasse la hauteur prévue par rapport à la partie inférieure de l'assise (Fig. 4A-4B). Dans ce cas, le siège-auto ne doit pas être fixé sur ce siège, mais il doit être installé sur un autre siège où le problème ne se pose pas. Pour

plus d'informations à ce sujet, contacter le constructeur automobile.

**ATTENTION !** Groupe 0+ et Groupe 1. En cas d'utilisation dans des véhicules équipés de ceintures de sécurité arrière avec airbags intégrés (ceintures gonflables), l'interaction entre la partie gonflable de la ceinture du véhicule et ce système de retenue pour enfants peut provoquer de graves lésions, voire la mort. Ne pas installer ce dispositif de retenue pour enfants en utilisant une ceinture de sécurité gonflable.

**ATTENTION !** Groupe 2/3. En cas d'utilisation dans des véhicules équipés de ceintures de sécurité arrière avec airbags intégrés (ceintures gonflables), se conformer à la notice d'utilisation du constructeur du véhicule.

## 2. INSTALLATION

**ATTENTION !** Ces instructions se réfèrent, tant le texte que les illustrations, à une installation du siège-auto sur le siège arrière côté droit. Pour l'installer ailleurs, suivre la même séquence d'opérations.

### 2.1 INSTALLATION EN VOITURE DU SIÈGE-AUTO EN GR. 0+ AVEC CONNECTEURS RIGIDES ET TOP TETHER (0-13 KG)

Le siège-auto pour le Groupe 0+ doit TOUJOURS être installé dos à la route avec l'airbag désactivé.

L'installation doit être effectuée en utilisant TOUJOURS les connecteurs rigides et le Top Tether.

- Agir sur le levier (M) et faire tourner l'assise de 180°, en vérifiant qu'elle soit bloquée et positionnée dos à la route (Fig. 5).
- Agir sur le levier d'inclinaison (L), jusqu'à faire coïncider la flèche rouge avec la position R (Fig. 6).
- Positionner le siège-auto sur le siège de la voiture dos à la route.
- Extraire complètement les connecteurs rigides (C), en agissant sur le bouton (D) (Fig. 7).
- Fixer les connecteurs aux crochets présents entre le dossier et l'assise (Fig. 8). Un dé clic caractéristique signalera que les connecteurs sont fixés et l'indicateur passera de rouge au vert.

- Pousser fortement le siège-auto vers le dossier du siège pour assurer une adhérence maximale (Fig. 9).

- Faire passer le Top Tether (V) au niveau du guide ceinture bleu ciel (P) (Fig. 10).

- Vérifier que la ceinture du Top Tether soit correctement positionnée à l'intérieur du guide ceinture bleu ciel (Fig. 11).

- **ATTENTION !** Faire passer le Top Tether entre la partie haute du dossier du siège du véhicule et l'appui-tête. Ne jamais faire passer le Top Tether au-dessus du repose-tête du véhicule (Fig. 12).

**ATTENTION !** Consulter la notice du véhicule pour identifier le point d'ancrage du Top Tether du siège-auto. Ce point d'ancrage reporte une étiquette spécifique (Fig. 13) et il peut se trouver dans les positions indiquées dans les figures 13A – 13B – 13C – 13D.

**ATTENTION !** Vérifier que l'ancrage utilisé pour le Top Tether est bien celui qui est prévu. Éviter de le confondre avec une bague prévue pour fixer les bagages.

- Une fois le point d'ancrage identifié, y enclencher le crochet du Top Tether (V). Régler la longueur de la ceinture du Top Tether en tirant énergiquement la sangle pour la tendre. La tension correcte est confirmée par la couleur verte de l'indicateur présent sur la sangle (Fig. 14). Enrouler la sangle excédentaire et la fixer à l'aide du velcro prévu à cet effet. Le coussin mini-réducteur doit être utilisé de la naissance jusqu'à 6 kg. Après l'installation de l'enfant, procéder comme suit :

- Appuyer sur le bouton de réglage des ceintures (O) tout en prenant les ceintures et en tirant vers soi les ceintures du siège-auto, jusqu'à obtenir l'extension maximale (Fig. 15).
- Décrocher les ceintures du siège-auto en appuyant sur le bouton de la boucle (Fig. 16).
- Placer l'enfant avec soin dans le siège-auto, unir les deux languettes de la ceinture et les accrocher une nouvelle fois à la ceinture (Fig. 17).
- Régler la hauteur du repose-tête du siège-auto, à l'aide du levier de réglage (S), de manière à ce que les ceintures sortent à la hauteur des épaules de l'enfant (Fig. 18).
- Pour régler la tension des ceintures, tirer vers



le haut et avec précaution la sangle de réglage (N) jusqu'à obtenir le niveau de tension approprié (Fig. 19).

Pour désinstaller le siège-auto, détacher les ceintures de sécurité de la voiture et les connecteurs rigides (C) en appuyant sur les boutons de décrochage (D).

## 2.2 INSTALLATION EN VOITURE DU SIÈGE-AUTO EN GR. 0 AVEC CONNECTEURS RIGIDES ET CEINTURE À TROIS POINTS DU VÉHICULE (0-13 KG)

Le siège-auto pour le Groupe 0+ doit TOUJOURS être installé dos à la route avec l'airbag désactivé.

L'installation doit être effectuée en utilisant TOUJOURS les connecteurs rigides et la ceinture à 3 points du véhicule.

- Agir sur le levier (M) et faire tourner l'assise de 180°, en vérifiant qu'elle soit bloquée et positionnée dos à la route (Fig. 20).
- Agir sur le levier d'inclinaison (L), jusqu'à faire coïncider la flèche rouge avec la position R (Fig. 21).
- Positionner le siège-auto sur le siège de la voiture dos à la route.
- Extraire complètement les connecteurs rigides (C), en agissant sur le bouton (D) (Fig. 22).
- Fixer les connecteurs aux crochets présents entre le dossier et l'assise (Fig. 23). Un déclic caractéristique signalera que les connecteurs sont fixés et l'indicateur passera du rouge au vert.
- Pousser fortement le siège-auto vers le dossier du siège pour assurer une adhérence maximale (Fig. 24).
- Retirer le réducteur et décrocher la boucle du siège-auto (Fig. 25).
- Faire passer la partie abdominale de la ceinture au niveau du guide ceinture bleu ciel (P) (Fig. 26), faire passer la partie diagonale de la ceinture de la voiture dans le guide ceinture supérieur (T), en la faisant passer entre le repose-tête et l'assise au niveau du guide ceinture bleu ciel (Fig. 27).
- Accrocher la ceinture de la voiture à la boucle (Fig. 28).
- Replacer le coussin mini-réducteur (0-6 kg).

• La configuration finale du siège-auto devra correspondre à celle indiquée dans la Fig. 29. Le coussin mini-réducteur doit être utilisé de la naissance jusqu'à 6 kg.

Après l'installation de l'enfant, procéder comme suit :

- Appuyer sur le bouton de réglage des ceintures (O) tout en prenant les ceintures et en tirant vers soi les ceintures du siège-auto, jusqu'à obtenir l'extension maximale (Fig. 30).
- Décrocher les ceintures du siège-auto en appuyant sur le bouton de la boucle (Fig. 31).
- Placer l'enfant avec soin dans le siège-auto, unir les deux languettes de la ceinture et les accrocher une nouvelle fois à la ceinture (Fig. 32).
- Régler la hauteur du repose-tête du siège-auto, à l'aide du levier de réglage (S), de manière à ce que les ceintures sortent à la hauteur des épaules de l'enfant (Fig. 33).
- Pour régler la tension des ceintures, tirer vers le haut et avec précaution la sangle de réglage (N) jusqu'à obtenir le niveau de tension approprié (Fig. 34).

Pour désinstaller le siège-auto, détacher les ceintures de sécurité de la voiture et les connecteurs rigides (C) en appuyant sur les boutons de décrochage (D).

## 2.3 INSTALLATION EN VOITURE DU SIÈGE-AUTO EN GR. 1 AVEC CONNECTEURS RIGIDES ET CEINTURE À TROIS POINTS DU VÉHICULE (9-18 KG)

Le siège-auto en configuration Groupe 1 doit TOUJOURS être installé face à la route, en utilisant TOUJOURS les connecteurs rigides et la ceinture à 3 points du véhicule.

**ATTENTION !** Utiliser le siège-auto incliné dans les positions 1, 2 ou 3. Ne JAMAIS utiliser la position R.

- Agir sur le levier (M) et faire tourner l'assise de 180°, en vérifiant qu'elle soit bloquée et positionnée face à la route (Fig. 35).
- Positionner le siège-auto sur le siège de la voiture dans le sens de la marche.
- Extraire complètement les connecteurs rigides (C), en agissant sur le bouton (D) (Fig. 36).
- Fixer les connecteurs aux crochets présents



entre le dossier et l'assise (Fig. 37). Un dé clic caractéristique signalera que les connecteurs sont fixés et l'indicateur passera du rouge au vert.

- Faire passer la partie diagonale de la ceinture de la voiture dans le guide ceinture supérieur (T). Insérer la ceinture à trois points dans l'ouverture (U) de la ceinture en la faisant ressortir par l'ouverture opposée (Fig. 38)
- Attacher la ceinture du véhicule (Fig. 39)
- Pousser fortement le siège-auto vers le dossier du siège pour assurer une adhérence maximale (Fig. 40) et tendre la partie diagonale de la ceinture (Fig. 41).

Après l'installation de l'enfant, procéder comme suit :

- Appuyer sur le bouton de réglage des ceintures (O) tout en prenant les ceintures et en tirant vers soi les ceintures du siège-auto, jusqu'à obtenir l'extension maximale (Fig. 42).
- Décrocher les ceintures du siège-auto en appuyant sur le bouton de la boucle (Fig. 43).
- Placer l'enfant avec soin dans le siège-auto, unir les deux languettes de la ceinture et les accrocher une nouvelle fois à la ceinture (Fig. 44).
- Régler la hauteur du repose-tête du siège-auto, à l'aide du levier de réglage (S), de manière à ce que les ceintures sortent à la hauteur des épaules de l'enfant (Fig. 45).
- Pour régler la tension des ceintures, tirer avec précaution la sangle de réglage (N) jusqu'à obtenir le niveau de tension approprié (Fig. 46).

## **2.4 MODIFICATION DE LA CONFIGURATION DU SIÈGE-AUTO DU GROUPE 1 (9-18 KG) AU GROUPE 2/3 (15-36 KG)**

Pour modifier la configuration de Groupe 1 à Groupe 2/3, il est nécessaire d'effectuer les opérations suivantes :

- Desserrer au maximum les ceintures du siège-auto en appuyant sur le bouton de réglage (O) (Fig. 47).
- Agir sur le levier (S) pour positionner le repose-tête à l'extension maximale (Fig. 48).
- Défiler les ceintures du siège-auto de la fixation (Fig. 49A) et positionner la fixation dans son logement (Fig. 49B).

- Faire passer les ceintures du siège-auto dans les fentes et les retirer de la boucle (Fig. 50).
- Après avoir retiré le tissu de l'assise, positionner la boucle dans le compartiment présent dans la zone des pieds (Fig. 51).
- Enrouler les ceintures et les positionner dans les compartiments présents sur les côtés de l'assise (Fig. 52).
- Positionner les couvre-harnais dans le dossier (Fig. 53) et la protection d'entrejambe sous le tissu de l'assise (Fig. 54).

## **2.5 INSTALLATION DU SIÈGE-AUTO DANS LE VÉHICULE ET MISE EN PLACE DE L'ENFANT EN GROUPE 2/3 (15-36 KG) AVEC CONNECTEURS RIGIDES ET CEINTURE À TROIS POINTS DU VÉHICULE.**

**ATTENTION !** Utiliser le siège-auto incliné dans les positions 1 et 2. Ne JAMAIS utiliser les positions R et 3.

L'installation doit être effectuée en utilisant TOUJOURS les connecteurs rigides et la ceinture à 3 points du véhicule.

- Positionner le siège-auto sur le siège de la voiture dans le sens de la marche.
- Extraire complètement les connecteurs rigides (C), en agissant sur le bouton (D) (Fig. 55).
- Fixer les connecteurs aux crochets présents entre le dossier et l'assise (Fig. 56). Un dé clic caractéristique signalera que les connecteurs sont fixés et l'indicateur passera du rouge au vert.
- Faire passer la section diagonale de la ceinture de la voiture derrière le repose-tête et à travers le passant rouge de la ceinture du repose-tête (Q) (Fig. 57).
- Faire asseoir l'enfant dans le siège-auto en s'assurant que son dos adhère bien au dossier du siège-auto.
- Attacher la ceinture du véhicule à la boucle (Fig. 58).
- Lors du réglage du repose-tête, vérifier que le guide de la ceinture diagonale (Q) soit bien positionné au-dessus de l'épaule à une distance maximale de 2 cm (Fig. 59).
- Tirer la partie diagonale de la ceinture vers l'enrouleur, de manière à ce que toute la cein-



ture soit bien tendue et adhère parfaitement au thorax et aux jambes de l'enfant (Fig. 60).

#### **ATTENTION !**

- Toujours s'assurer que la ceinture de sécurité est correctement tendue et n'est pas entortillée.
- Vérifier que la ceinture diagonale s'appuie correctement contre l'épaule de l'enfant et qu'elle n'exerce pas de pression sur son cou ; régler le repose-tête le cas échéant.
- Vérifier que l'enrouleur de la ceinture de la voiture est en arrière par rapport au dossier du siège de la voiture (Fig. 61).

### **2.6 REMONTAGE DES CEINTURES POUR UNE UTILISATION DANS LES GROUPE 0+ (0-13 KG) et le GROUPE 1 (9-18KG)**

Suivre les indications décrites au chapitre 2.3, mais dans le sens inverse.

## **3. AUTRES OPÉRATIONS**

### **3.1 RÉGLAGE DE LA HAUTEUR DU REPOSE-TÊTE**

Il est possible de régler la hauteur du repose-tête pour permettre d'adapter au mieux le siège-auto à la taille de l'enfant. Un réglage optimal permet :

- Que la tête soit toujours bien soutenue et protégée (Groupe 1/2/3).
- Que les harnais de sécurité du siège-auto soient toujours à la bonne hauteur, c'est-à-dire à la hauteur des épaules (Groupe 0+ et Groupe 1).
- Que la ceinture diagonale de la voiture soit toujours à la bonne hauteur grâce aux passants de la ceinture intégrés dans le repose-tête (Q) (Groupe 2/3).

Pour effectuer le réglage de la hauteur du repose-tête, agir sur le levier de réglage du repose-tête (S), jusqu'à obtenir la hauteur désirée (Fig. 62).

### **3.2 RÉGLAGE DE L'INCLINAISON**

Pour modifier l'inclinaison, il est nécessaire de débloquer le levier d'inclinaison (L) situé sous l'assise en agissant sur la seconde sécurité et de sélectionner la position désirée.

Quand il est installé en configuration Groupe 0+ (0-13 kg), le siège-auto doit être réglé sur

la position R.

En configuration Groupe 1 (9-18 kg), le siège-auto peut être réglé sur les positions 1, 2 et 3. En configuration Groupe 2/3 (15-36 kg), le siège-auto peut être exclusivement utilisé dans les positions 1 et 2.

### **3.3 SIDE SAFETY SYSTEM**

Le siège-auto est doté du Side Safety System (T) pour assurer une meilleure protection en cas de choc latéral.

Si le dispositif devait interférer avec des parties de la voiture, il est possible de le retirer en le détachant de son emplacement (Fig. 63).

### **3.4 NETTOYAGE ET ENTRETIEN**

Les opérations de nettoyage et d'entretien doivent être effectuées par un adulte.

Nettoyage de la housse.

La housse du siège-auto est complètement amovible et lavable à la main ou en machine à 30°C. Pour le lavage, suivre les instructions reportées sur l'étiquette du revêtement.



Laver en machine à 30°C



Ne pas blanchir



Ne pas sécher en machine



Ne pas repasser



Ne pas laver à sec

Ne jamais utiliser de détergents abrasifs ou de solvants. Ne pas essorer la housse et la laisser sécher sans la tordre. La housse peut être remplacée exclusivement par une pièce de rechange approuvée par le fabricant, parce qu'elle fait partie intégrante du siège-auto et constitue donc un élément de sécurité.

**ATTENTION !** Le siège-auto ne doit jamais être utilisé sans la housse, afin de ne pas compromettre la sécurité du bébé.

Pour enlever la housse, procéder comme suit :

#### **Repose-tête**

- Retirer le repose-tête du guide ceinture (Fig. 64) et détacher les boutons situés au dos (Fig. 65).



### Assise

- Décrocher les boutons du rabat central (Fig. 66) puis ceux situés autour de la coque (Fig. 67).

### NETTOYAGE DES PARTIES EN PLASTIQUE OU EN MÉTAL

Pour le nettoyage des parties en plastique ou en métal verni, utiliser seulement un chiffon humide. Ne jamais utiliser de détergents abrasifs ou de solvants. Les parties mobiles du siège-auto ne doivent en aucune sorte être lubrifiées.

### CONTRÔLE DE L'ÉTAT DES COMPOSANTS

Il est conseillé de vérifier régulièrement l'intégrité et l'état d'usure des éléments suivants :

- **Housse** : vérifier que le rembourrage ne sort pas et qu'aucune partie n'est desserrée. Vérifier l'état des coutures qui doivent toujours être parfaites.
- **Harnais de sécurité** : vérifier qu'il n'y a pas d'effilochage anormal du tissu, avec une réduction évidente de l'épaisseur au niveau du ruban de réglage, de l'entrejambe, sur les épaules et dans la zone de la plaque de réglage des ceintures.
- **Plastiques** : vérifier l'état d'usure de toutes les parties en plastique qui ne doivent montrer aucun signe évident d'endommagement ou de décoloration.

**ATTENTION !** Si le siège-auto est déformé ou fortement usé, il doit être remplacé : ses caractéristiques originales de sécurité pourraient être compromises.

### CONSERVATION DU PRODUIT

Quand il n'est pas installé dans la voiture, il est conseillé de conserver le siège-auto dans un endroit sec, loin des sources de chaleur et à l'abri de la poussière, de l'humidité et de la lumière directe du soleil.

### ÉLIMINATION DU PRODUIT

Une fois la limite d'utilisation prévue pour le siège-auto atteinte, interrompre son utilisation et le déposer parmi les déchets. Pour des motifs de respect de l'environnement, séparer les différents types de déchets conformément à

la réglementation en vigueur dans votre pays.

### GARANTIE

Le produit est garanti contre tout défaut de conformité dans des conditions normales d'utilisation selon les indications figurant sur la notice d'utilisation.

La garantie ne sera donc pas appliquée en cas de dommages dérivant d'un usage inapproprié, de l'usure ou d'événements accidentels.

En ce qui concerne la durée de la garantie contre les défauts de conformité, consulter les conditions prévues par les normes nationales applicables, le cas échéant, dans le pays d'achat.



# DE UNICO PLUS Gr. 0+ / 1/2/3 0-36 kg

**SEHR WICHTIG! BITTE SOFORT LESEN. WICHTIG: BITTE LESEN SIE VOR DEM GEBRAUCH DIESE ANLEITUNG SORGFÄLTIG UND VOLLSTÄNDIG DURCH, UM GEFAHREN BEI DER VERWENDUNG ZU VERMEIDEN. BEWAHREN SIE DIE GEBRAUCHS-ANLEITUNG FÜR SPÄTERES NACHLESEN AUF. BEFOLGEN SIE DIESE ANWEISUNGEN GENAU, UM DIE SICHERHEIT IHRES KINDES NICHT ZU GEFÄHRDEN.**

**ACHTUNG: VOR DEM GEBRAUCH EVENTUELLE POLYBEUTEL UND ALLE ELEMENTE, DIE TEIL DER PRODUKTVERPACKUNG SIND, ABNEHMEN UND ENTSORGEN SOWIE VON KINDERN FERNHALTEN. ES WIRD EMPFOHLEN, DIESE ELEMENTE NACH DEN GELTENDEN GESETZEN ZU ENTSORGEN UND AN EINER GEEIGNETEN SAMMELSTELLE ABZUGEBEN.**

## INHALTSVERZEICHNIS:

1. EINLEITUNG
  - 1.1 HINWEISE
- 1.2 BESCHREIBUNG DER BESTANDTEILE
- 1.3 PRODUKTEIGENSCHAFTEN
- 1.4 FÜR DAS PRODUKT UND DEN FAHRZEUGSITZ GELTENDE EINSCHRÄNKUNGEN UND NUTZUNGSBESTIMMUNGEN
2. INSTALLATION
  - 2.1 INSTALLATION DES AUTOKINDERSITZES IM AUTO GR. 0+ MIT RASTARMEN UND TOP TETHER (0-13 KG)
  - 2.2 INSTALLATION DES AUTOKINDERSITZES IM AUTO GR. 0+ MIT RASTARMEN UND DEM 3-PUNKT-GURT DES AUTOS (0-13 KG)
  - 2.3 INSTALLATION DES AUTOKINDERSITZES IM AUTO GR. 1 MIT RASTARMEN UND DEM 3-PUNKT-GURT DES AUTOS (9-18 KG)
  - 2.4 ÄNDERUNG DER KONFIGURATION DES AUTOKINDERSITZES VON GRUPPE 1 (9-18 KG) AUF GRUPPE 2/3 (15-36 KG)
  - 2.5 INSTALLATION DES AUTOKINDERSITZES IM AUTO UND HINEINSETZEN DES KINDES IN GR.2/3 MIT RASTARMEN UND 3-PUNKT-GURT DES FAHRZEUGS (15-36 KG)

- 2.6 WIEDEREINRICHTUNG DER GURTE FÜR DEN GEBRAUCH IN DEN GRUPPEN 0+ (0-13 KG) und 1 (9-18 KG)
- 3 WEITERE MASSNAHMEN
  - 3.1 VERSTELLEN DER HÖHE DER KOPFSTÜTZE
  - 3.2 VERSTELLEN DER RÜCKENLEHNE
  - 3.3 SIDE SAFETY SYSTEM
  - 3.4 REINIGUNG UND WARTUNG

## 1. EINLEITUNG

### 1.1 HINWEISE

- Bitte befolgen Sie bei der Montage und Installation genau die Anweisungen der Gebrauchsanleitung. Vermeiden Sie, dass jemand das Produkt verwendet, ohne die Anleitung gelesen zu haben.
- Bewahren Sie dieses Handbuch für zukünftigen Gebrauch auf.
- In jedem Land sind hinsichtlich der Sicherheit andere Gesetze und Regelungen für die Beförderung von Kindern im Auto vorgesehen. Daher sollte man sich für weitere Informationen an die örtlichen Behörden wenden.
- **ACHTUNG!** Nach den Unfallstatistiken sind im Allgemeinen die Rücksitze des Fahrzeugs sicherer als die Vordersitze: Deshalb wird empfohlen, den Autokindersitz auf den Rücksitzen zu installieren. Insbesondere ist der sicherste Sitz der in der Mitte hinten, sofern dieser mit einem 3-Punkt-Sicherheitsgurt und ISOFIX-Verankerungspunkten ausgestattet ist.
- Es wird empfohlen, alle Insassen darüber in Kenntnis zu setzen, wie das Kind im Notfall abzuschallen ist.
- **ACHTUNG! GROSSE GEFAHR!** Verwenden Sie in Gruppe 0+ (0-13 kg) diesen Autokindersitz niemals auf einem Vordersitz mit Frontairbag. Der Autokindersitz darf nur dann auf dem Beifahrersitz installiert werden, wenn der Frontairbag deaktiviert ist: Mit dem Autohersteller oder in der Bedienungsanleitung des Autos überprüfen, ob es möglich ist, den Airbag zu deaktivieren.
- Frühgeborene, die vor der 37. Schwangerschaftswoche zur Welt gekommen sind, könnten im Autokindersitz einem Risiko ausgesetzt sein. Neugeborene könnten Schwierigkeiten mit der Atmung bekommen, wenn sie im Autokindersitz sitzen. Wir empfehlen

Ihnen daher, sich an Ihren Arzt oder an das Krankenhauspersonal zu wenden, damit diese Ihr Kind beurteilen und den entsprechenden Autokindersitz empfehlen können, bevor Sie das Krankenhaus verlassen.

- In Gruppe 1 (9-18 kg), wenn der Autokindersitz auf dem Vordersitz mit aktiviertem Frontairbag installiert wird, empfiehlt es sich aus Sicherheitsgründen, den Fahrzeugsitz soweit zurückzustellen, wie dies mit den anderen Insassen auf dem Rücksitz vereinbar ist.
- Verwenden Sie diesen Autokindersitz niemals auf Autositzen, die seitlich oder entgegen der Fahrrichtung ausgerichtet sind.
- Den Autokindersitz nur auf Autositzen installieren, die korrekt auf das Fahrgestell montiert wurden und in Fahrtrichtung ausgerichtet sind.
- Achten Sie darauf, wie der Autokindersitz im Fahrzeug installiert wird, damit ein beweglicher Fahrzeugsitz oder die Autotür keine Gefahr bergen.
- Kein Autokindersitz kann bei einem Unfall die totale Sicherheit des Kindes gewährleisten, aber die Verwendung dieses Produktes reduziert das Verletzungs- und Todesrisiko des Kindes.
- Das Risiko ernsthafter Schäden für das Kind steigt nicht nur im Falle eines Unfalls, sondern auch unter anderen Umständen (z. B. scharfes Bremsen usw.), wenn die in diesem Handbuch angegebenen Anweisungen nicht gewissenhaft befolgt werden. Prüfen Sie stets, ob der Autokindersitz korrekt am Fahrzeugsitz fixiert ist.
- Bei Beschädigung, Verformung oder starker Abnutzung muss der Autokindersitz ersetzt werden: Die ursprünglichen Sicherheitseigenschaften könnten nicht mehr gewährleistet sein.
- Nehmen Sie ohne die Zustimmung des Herstellers keine Änderungen oder Ergänzungen am Produkt vor.
- Installieren Sie ausschließlich Zubehör, Ersatzteile und Komponenten, die vom Hersteller geliefert wurden.
- Legen Sie keine Gegenstände, außer für das Produkt genehmigte Zubehörteile, weder zwischen den Fahrzeugsitz und den Auto-

kindersitz noch zwischen den Autokindersitz und das Kind: Im Fall eines Unfalls könnte sonst der Autokindersitz nicht korrekt funktionieren.

- Auch nach einem leichten Unfall kann der Autokindersitz Schäden davon tragen, die nicht stets mit bloßem Auge sichtbar sind: Er muss daher auf jeden Fall ersetzt werden.
- Verwenden Sie das Produkt NICHT länger als 10 Jahre. Nach Ablauf dieser Zeit können Materialveränderungen (z.B. durch Einwirkung von Sonnenlicht) die Wirksamkeit des Produktes verringern oder beeinträchtigen.
- Benutzen Sie bitte keine Autokindersitze aus zweiter Hand: Diese könnten Strukturschäden erlitten haben, die nicht mit bloßem Auge sichtbar sind und somit die Sicherheit des Produktes gefährden.
- Lassen Sie Ihr Kind nie unbeaufsichtigt im Autokindersitz sitzen.
- Falls Ihr Fahrzeug länger in der Sonne stand, vergewissern Sie sich bitte, bevor Sie das Kind in den Autokindersitz setzen, dass kein Teil des Autokindersitzes überhitzt ist: In einem solchen Fall lassen Sie den Autokindersitz abkühlen, bevor Sie das Kind hineinsetzen, damit es sich nicht verbrennt.
- Der Bezug darf nur durch einen vom Hersteller genehmigten Bezug ersetzt werden, da dieser ein fester Bestandteil des Autokindersitzes ist. Der Autokindersitz darf niemals ohne Bezug benutzt werden, um die Sicherheit des Kindes nicht zu beeinträchtigen.
- Achten Sie darauf, dass das Gurtband nicht verdreht ist und vermeiden Sie, dass diese oder Teile des Autokindersitzes in die Türen eingeklemmt werden oder scharfen Stellen streifen. Der Autokindersitz ist nicht mehr verwendbar, wenn der Gurt durchgeschnitten oder zerfranst ist.
- Wenn das Kind nicht im Auto transportiert wird, muss der Autokindersitz trotzdem befestigt bleiben oder in den Kofferraum gelegt werden. Der nicht befestigte Autokindersitz kann im Falle eines Unfalls oder scharfen Bremsens für die Fahrgäste eine Gefahr darstellen.
- Vergewissern Sie sich, dass insbesondere auf der Hutablage im Fahrzeug weder Gegen-

stände noch Gepäck transportiert werden, die nicht sicher festgemacht oder positioniert wurden: Bei einem Unfall oder bei ruckartigem Bremsen könnten diese die Insassen verletzen.

- Achten Sie darauf, dass umklappbare oder drehbare Fahrzeugsitze gut eingerastet sind. Diese könnten bei einem Unfall eine Gefahr darstellen.
- Vergewissern Sie sich, dass die Kopfstütze des Fahrzeugsitzes nicht gegen die Kopfstütze des Autokindersitzes stößt: Sie darf diese nicht nach vorne drücken. Sollte dies jedoch der Fall sein, entfernen Sie die Kopfstütze vom Fahrzeugsitz, auf welchem der Autokindersitz installiert wird und legen Sie diese nicht auf die Hutablage.
- Achten Sie darauf, dass alle Insassen zu ihrer eigenen Sicherheit im Fahrzeug angeschnallt sind. Ein Insasse, der nicht mit dem Sicherheitsgurt angeschnallt ist, kann bei einem Unfall oder scharfem Bremsen eine Gefahr für das Kind im Autokindersitz darstellen.
- Machen Sie während einer langen Autoreise öfters Pausen. Das Kind ermüdet sehr schnell.
- Nehmen Sie das Kind auf keinen Fall während der Fahrt aus dem Autokindersitz. Wenn das Kind Bewegung oder Ihre Aufmerksamkeit braucht, suchen Sie einen sicheren Platz und halten Sie an.
- Die Gesellschaft Artsana übernimmt keine Haftung bei unsachgemäßem Gebrauch des Produktes.

## 1.2 BESCHREIBUNG DER BESTANDTEILE

### Abb. A

- A. Sitzfläche des Autokindersitzes
- B. Basis des Autokindersitzes
- C. Rastarme
- D. Taste Rastarme
- E. Anzeiger Rastarme eingerastet
- F. Side Safety System
- V. Top Tether

### Abb. B

- G. Kopfstütze
- H. Rückenlehne
- I. Schulterpolster
- J. Gurte des Autokindersitzes

- K. Gurtschloss
- L. Hebel zum Verstellen der Rückenlehne
- M. Hebel zum Drehen der Sitzfläche
- N. Gurtlängenverstellband
- O. Gurtverstelltaste
- P. Gurtführung
- Q. Gurtführung Gruppe 2/3
- R. Sitzverkleinerer

### Abb. C

- S. Hebel zum Verstellen der Kopfstütze
- T. Obere Gurtführung
- U. Gurtführungsschlitze
- V. Top Tether

## 1.3 PRODUKTEIGENSCHAFTEN

GRUPPE 0+, 1, 2 und 3 (SEMI-UNIVERSAL).

### WICHTIGER HINWEIS

1. Dies ist eine "semi-universale" Rückhalteeinrichtung für Kinder, die nach der Richtlinie ECE R44/04 zugelassen und ausschließlich mit den Fahrzeugen kompatibel ist, die in der speziellen, mit dem Produkt gelieferten "Liste der Fahrzeuge" aufgeführt sind.
2. Geeignet für den Einsatz in Fahrzeugen mit Dreipunkt-, Statik- oder Retraktor-Sicherheitsgurten, die der Richtlinie UN/ECE Nr. 16 oder anderen vergleichbaren Normen entsprechen.
3. Sollten Zweifel bestehen, wenden Sie sich bitte an den Hersteller der Rückhalteeinrichtung oder an den Händler.

## 1.4 FÜR DAS PRODUKT UND DEN FAHRZEUGSITZ GELTENDE EINSCHRÄNKUNGEN UND NUTZUNGSBESTIMMUNGEN

**ACHTUNG!** Halten Sie gewissenhaft die folgenden Einschränkungen und Nutzungsbestimmungen in Bezug auf das Produkt und den Fahrzeugsitz ein: Andernfalls ist keine Sicherheit gewährt.

- Dieser Autokindersitz ist für die Verwendung mit Kindern zwischen 0 und 36 kg Gewicht zugelassen (ab der Geburt bis etwa 12 Jahre).
- Der Fahrzeugsitz muss mit einem Dreipunkt-, Statik- oder Retraktor-Sicherheitsgurt ausgestattet sein, der nach der

UNI/ECE-Regelung Nr. 16 oder anderen vergleichbaren Normen zugelassen ist (Abb. 1).

**ACHTUNG!** Den Autokindersitz niemals mit dem Zwei-Punkt-Sicherheitsgurt des Autos (Abb. 2) befestigen.

- Der Autokindersitz kann auf dem vorderen Beifahrersitz montiert werden, der mit ISOFIX-Verankerungen ausgestattet ist, oder auf einem beliebigen Rücksitz mit ISOFIX-Verankerungen. In der Gruppe 0+ (0-13 kg) darf der Autokindersitz nur dann auf dem Beifahrersitz installiert werden, wenn der Frontairbag deaktiviert ist. Verwenden Sie diesen Autokindersitz niemals auf seitlich ausgerichteten oder gegen die Fahrrichtung montierten Sitzen (Abb. 3).
- Das Produkt ist ausschließlich für den Gebrauch als Autokindersitz und nicht für die Verwendung im Haus bestimmt.
- Es kann vorkommen, dass das Gurtschloss des Fahrzeuggurts zu lang ist und die vorgegebene Höhe im Verhältnis zum unteren Teil des Sitzes übersteigt (Abb. 4A-4B). In diesem Fall darf der Autokindersitz nicht auf diesem Sitz befestigt werden, sondern ist auf einem anderen Sitz zu installieren, bei dem dieses Problem nicht besteht. Für weitere Informationen zu diesem Thema, wenden Sie sich bitte an den Fahrzeughersteller.

**ACHTUNG!** Gruppe 0+ und Gruppe 1. Bei Verwendung in Fahrzeugen, die auf der hinteren Sitzbank mit Sicherheitsgurten mit integrierten Airbags ausgestattet sind (aufblasbare Gurte), kann die Wechselwirkung zwischen dem aufblasbaren Teil des Fahrzeuggurts und dieser Rückhalteeinrichtung für Kinder schwere oder sogar tödliche Verletzungen bewirken. Montieren Sie diese Rückhalteeinrichtung für Kinder nicht, wenn Sie einen aufblasbaren Sicherheitsgurt verwenden.

**ACHTUNG!** Gruppe 2/3. Bei Verwendung in Fahrzeugen mit hinteren Sicherheitsgurten mit integriertem Airbag (aufblasbare Gurte), die Gebrauchsanweisung des Fahrzeugherstellers befolgen.

## 2. INSTALLATION

**ACHTUNG!** Diese Anleitung bezieht sich sowohl im Text als auch in den Zeichnungen

auf eine Installation auf dem hinteren rechten Fahrzeugsitz. Für die Installation in anderen Positionen muss dieselbe Abfolge der Arbeitsgänge vorgenommen werden.

### 2.1 INSTALLATION DES AUTOKINDERSITZES IM AUTO GR. 0+ MIT RASTARMEN UND TOP TETHER (0-13 KG)

Der Autokindersitz in Gruppe 0+ ist IMMER entgegengesetzt zur Fahrtrichtung mit deaktiviertem Airbag zu installieren.

Bei der Installation müssen STETS die Rastarme und der Top Tether verwendet werden.

- Betätigen Sie den Hebel (M) und drehen Sie die Sitzfläche um 180°, vergewissern Sie sich dabei, dass sie blockiert und entgegengesetzt zur Fahrtrichtung ausgerichtet ist (Abb. 5).
  - Betätigen Sie den Hebel zum Verstellen der Rückenlehne (L), bis der rote Pfeil mit der Position R übereinstimmt (Abb. 6).
  - Stellen Sie den Autokindersitz entgegen die Fahrtrichtung auf den Fahrzeugsitz.
  - Ziehen Sie die Rastarme (C) vollständig heraus, drücken Sie dazu die Tasten (D) (Abb. 7).
  - Befestigen Sie die Rastarme an den Rastbügeln zwischen der Rückenlehne und der Sitzfläche (Abb. 8). Ein Klicken zeigt an, dass die Rastarme eingerastet sind und der Anzeiger wechselt von Rot auf Grün.
  - Drücken Sie den Autokindersitz kräftig gegen die Rückenlehne des Fahrzeugsitzes, damit er optimal anliegt (Abb. 9).
  - Führen Sie den Top Tether (V) auf Höhe der blauen Gurtführung (P) durch (Abb. 10).
  - Prüfen Sie, dass der Gurt des Top Tether korrekt in der blauen Gurtführung sitzt (Abb. 11).
  - **ACHTUNG!** Den Top Tether zwischen dem oberen Teil der Rückenlehne des Fahrzeugsitzes und der Kopfstütze durchführen. Den Top Tether niemals oberhalb der Kopfstütze des Autos entlang führen (Abb. 12).
- ACHTUNG!** In der Gebrauchsanweisung des Autos nachsehen, um den Befestigungspunkt des Top Tether des Kinderautositzes zu finden. Dieser Befestigungspunkt ist durch ein entsprechendes Etikett gekennzeichnet (Abb. 13) und kann sich in den Positionen befinden, die in den Abbildungen 13A – 13B – 13C – 13D angegeben sind.

**ACHTUNG!** Sicherstellen, dass die richtige Verankerung für den Top Tether verwendet wird. Sie darf nicht mit dem Ring für die Gepäckbefestigung verwechselt werden.

- Sobald der Verankerungspunkt gefunden ist, den Haken des Top Tether (V) dort einhaken. Die Gürtlänge des Top Tether einstellen, indem fest am Band gezogen wird, um es zu spannen. Die ordnungsgemäße Spannung wird durch einen grünen Anzeiger am Band bestätigt (Abb. 14). Das überschüssige Band aufwickeln und mit dem speziellen Klettverschluss sichern. Das Sitzverkleinerer-Kissen ist ab der Geburt bis 6 kg zu verwenden. Nach abgeschlossener Installation, um das Kind hineinzusetzen wie folgt vorgehen:
- Drücken Sie die Gurtverstelltaste (O), greifen Sie gleichzeitig die Gurte des Autokindersitzes und ziehen Sie diese zu sich, bis sie so weit wie möglich herausgezogen sind (Abb. 15).
- Lösen Sie die Gurte des Autokindersitzes, indem Sie die Taste des Gurtschlusses drücken (Abb. 16).
- Setzen Sie das Kind vorsichtig in den Autokindersitz, setzen Sie die beiden Zungen des Gurts zusammen und rasten Sie diese wieder in das Gurtschloss ein (Abb. 17).
- Regeln Sie die Höhe der Kopfstütze mit dem speziellen Hebel (S), so dass die Gurte in Höhe der Schultern des Kindes herauskommen (Abb. 18).
- Um die Gurtspannung einzustellen, ziehen Sie das Verstellband (N) vorsichtig nach oben, bis die richtige Spannung erreicht ist (Abb. 19).

Um den Autokindersitz auszubauen, lösen Sie die Sicherheitsgurte des Autos und die Rastarme (C), indem Sie die Entriegelungstasten (D) drücken.

## **2.2 INSTALLATION DES AUTOKINDERSITZES IM AUTO GR. 0+ MIT RASTARMEN UND DEM 3-PUNKT-GURT DES AUTOS (0-13 KG)**

Der Autokindersitz in Gruppe 0+ ist IMMER entgegengesetzt zur Fahrtrichtung mit deaktiviertem Airbag zu installieren.

Die Installation muss STETS mit den Rastarmen

und dem 3-Punkt-Gurt des Autos erfolgen.

- Betätigen Sie den Hebel (M) und drehen Sie die Sitzfläche um 180°, vergewissern Sie sich dabei, dass sie blockiert und entgegengesetzt zur Fahrtrichtung ausgerichtet ist (Abb. 20).
- Betätigen Sie den Hebel zum Verstellen der Rückenlehne (L), bis der rote Pfeil mit der Position R übereinstimmt (Abb. 21).
- Stellen Sie den Autokindersitz entgegen die Fahrtrichtung auf den Fahrzeugsitz.
- Ziehen Sie die Rastarme (C) vollständig heraus, drücken Sie dazu die Tasten (D) (Abb. 22).
- Befestigen Sie die Rastarme an den Rastbügeln zwischen der Rückenlehne und der Sitzfläche (Abb. 23). Ein Klicken zeigt an, dass die Rastarme eingerastet sind und der Anzeiger wechselt von Rot auf Grün.
- Drücken Sie den Autokindersitz kräftig gegen die Rückenlehne des Fahrzeugsitzes, damit er optimal anliegt (Abb. 24).
- Nehmen Sie den Sitzverkleinerer ab und öffnen Sie das Gurtschloss des Autokindersitzes (Abb. 25).
- Ziehen Sie den Beckengurt des Sicherheitsgurtes durch die blauen Gurtführungen (P) (Abb. 26). Ziehen Sie den diagonalen Teil des Fahrzeuggurts durch die obere Gurtführung (T) und führen Sie ihn dabei in Höhe der blauen Gurtführung zwischen der Kopfstütze und dem Sitz durch (Abb. 27).
- Befestigen Sie den Gurt am Gurtschloss (Abb. 28).
- Legen Sie das Sitzverkleinerer-Kissen (0-6 kg) wieder auf.
- Die Endkonfiguration des Autokindersitzes muss wie in Abb. 29 dargestellt aussehen. Das Sitzverkleinerer-Kissen ist ab der Geburt bis 6 kg zu verwenden. Nach abgeschlossener Installation, um das Kind hineinzusetzen wie folgt vorgehen:
- Drücken Sie die Gurtverstelltaste (O), greifen Sie gleichzeitig die Gurte des Autokindersitzes und ziehen Sie diese zu sich, bis sie so weit wie möglich herausgezogen sind (Abb. 30).
- Lösen Sie die Gurte des Autokindersitzes, indem Sie die Taste des Gurtschlusses drücken (Abb. 31).



- Setzen Sie das Kind vorsichtig in den Autokindersitz, setzen Sie die beiden Zungen des Gurts zusammen und rasten Sie diese wieder in das Gurtschloss ein (Abb. 32).
  - Regeln Sie die Höhe der Kopfstütze mit dem speziellen Hebel (S), so dass die Gurte in Höhe der Schultern des Kindes herauskommen (Abb. 33).
  - Um die Gurtspannung einzustellen, ziehen Sie das Verstellband (N) vorsichtig nach oben, bis die richtige Spannung erreicht ist (Abb. 34).
- Um den Autokindersitz auszubauen, lösen Sie die Sicherheitsgurte des Autos und die Rastarme (C), indem Sie die Entriegelungstasten (D) drücken.

### 2.3 INSTALLATION DES AUTOKINDERSITZES IM AUTO GR. 1 MIT RASTARMEN UND DEM 3-PUNKT-GURT DES AUTOS (9-18 KG)

Der Autokindersitz in Gruppe 1 ist IMMER in Fahrtrichtung zu installieren und es müssen STETS die Rastarme und der 3-Punkt-Gurt des Autos verwendet werden.

**ACHTUNG!** Verwenden Sie den geeigneten Autokindersitz in den Positionen 1, 2 oder 3. Verwenden Sie NIEMALS die Position R.

- Betätigen Sie den Hebel (M) und drehen Sie die Sitzfläche um 180°, vergewissern Sie sich dabei, dass sie blockiert und in Fahrtrichtung ausgerichtet ist (Abb. 35).
- Stellen Sie den Autokindersitz in Fahrtrichtung auf den Fahrzeugsitz.
- Ziehen Sie die Rastarme (C) vollständig heraus, drücken Sie dazu die Tasten (D) (Abb. 36).
- Befestigen Sie die Rastarme an den Rastbügeln zwischen der Rückenlehne und der Sitzfläche (Abb. 37). Ein Klicken zeigt an, dass die Rastarme eingerastet sind und der Anzeiger wechselt von Rot auf Grün.
- Ziehen Sie den diagonalen Teil des Fahrzeuggurts durch die obere Gurtführung (T). Fügen Sie den 3-Punkt-Gurt in den Gurtführungsschlitz (U) ein und lassen Sie ihn aus dem entgegengesetzten Schlitz wieder austreten (Abb. 38)
- Befestigen Sie den Autogurt (Abb. 39)
- Drücken Sie den Autokindersitz kräftig gegen die Rückenlehne des Fahrzeugsitzes, damit

er optimal anliegt (Abb. 40) und spannen Sie den diagonalen Gurt (Abb. 41).

Nach abgeschlossener Installation, um das Kind hineinzusetzen wie folgt vorgehen:

- Drücken Sie die Gurtverstelltaste (O), greifen Sie gleichzeitig die Gurte des Autokindersitzes und ziehen Sie diese, bis sie so weit wie möglich herausgezogen sind (Abb. 42).
- Lösen Sie die Gurte des Autokindersitzes, indem Sie die Taste des Gurtschlusses drücken (Abb. 43).
- Setzen Sie das Kind vorsichtig in den Autokindersitz, setzen Sie die beiden Zungen des Gurts zusammen und rasten Sie diese wieder in das Gurtschloss ein (Abb. 44).
- Regeln Sie die Höhe der Kopfstütze mit dem speziellen Hebel (S), so dass die Gurte in Höhe der Schultern des Kindes herauskommen (Abb. 45).
- Um die Gurtspannung einzustellen, ziehen Sie vorsichtig das Verstellband (N), bis die richtige Spannung erreicht ist (Abb. 46).

### 2.4 ÄNDERUNG DER KONFIGURATION DES AUTOKINDERSITZES VON GRUPPE 1 (9-18 KG) AUF GRUPPE 2/3 (15-36 KG)

Um die Konfiguration von Gruppe 1 auf Gruppe 2/3 zu wechseln, muss wie folgt vorgegangen werden:

- Lockern Sie die Gurte des Autokindersitzes so weit wie möglich, indem Sie die Verstelltaste (O) drücken (Abb. 47).
- Betätigen Sie den Hebel (S), um die Kopfstütze so hoch wie möglich zu stellen (Abb. 48).
- Ziehen Sie die Gurte des Autokindersitzes aus der Verankerung (Abb. 49A) und setzen Sie die Verankerung in die dazu bestimmte Aufnahme ein (Abb. 49B).
- Ziehen Sie die Gurte des Autokindersitzes durch die Ösen und aus dem Gurtschloss (Abb. 50).
- Nachdem Sie den Bezug vom Sitz abgenommen haben, positionieren Sie das Gurtschloss in die entsprechende Aufnahme im Fußbereich (Abb. 51).
- Rollen Sie die Gurte auf und verstauen Sie diese in den Aufnahmen an der Seite der Sitzfläche (Abb. 52).







- Verstauen Sie die Schulterpolster in der Rückenlehne (Abb. 53) und den gepolsterten Mittelsteg unter dem Bezug der Sitzfläche (Abb. 54).

## 2.5 INSTALLATION DES AUTOKINDERSITZES IM AUTO UND HINEINSETZEN DES KINDES IN GRUPPE 2/3 (15-36 KG) MIT RASTARMEN UND 3-PUNKT-GURT DES FAHRZEUGS.

**ACHTUNG!** Verwenden Sie den geeigneten Autokindersitz in den Positionen 1 und 2. Verwenden Sie NIEMALS die Positionen R und 3. Die Installation muss STETS mit den Rastarmen und dem 3-Punkt-Gurt des Autos erfolgen.

- Stellen Sie den Autokindersitz in Fahrtrichtung auf den Fahrzeugsitz.
- Ziehen Sie die Rastarme (C) vollständig heraus, drücken Sie dazu die Tasten (D) (Abb. 55).
- Befestigen Sie die Rastarme an den Rastbügeln zwischen der Rückenlehne und der Sitzfläche (Abb. 56). Ein Klicken zeigt an, dass die Rastarme eingerastet sind und der Anzeiger wechselt von Rot auf Grün.
- Führen Sie den diagonalen Teil des Fahrzeuggurts hinter der Kopfstütze vorbei und durch die spezielle rote Gurtführung der Kopfstütze (Q) (Abb. 57).
- Setzen Sie das Kind in den Autokindersitz und vergewissern Sie sich, dass sein Rücken gut an der Rückenlehne des Autokindersitzes aufliegt.
- Befestigen Sie den Autogurt am Gurtschloss (Abb. 58).
- Bei der Höhenverstellung der Kopfstütze achten Sie bitte darauf, dass die diagonale Gurtführung (Q) sich über der Schulter des Kindes befindet, in einem Abstand von höchstens 2 cm (Abb. 59).
- Ziehen Sie den diagonalen Teil des Fahrzeuggurts zum Gurtaufroller, so dass der ganze Gurt gut gespannt ist und fest am Oberkörper des Kindes anliegt (Abb. 60).

### ACHTUNG!

- Vergewissern Sie sich stets, dass der Gurt gleichmäßig angebracht und an keiner Stelle verdreht ist.
- Prüfen Sie, ob das diagonale Gurtband richtig an der Schulter des Kindes anliegt und

keinen Druck auf den Hals ausübt; wenn notwendig verstellen Sie die Kopfstütze.

- Prüfen Sie dann, ob sich der Gurtregler in zurückgestellter Position zur Rückenlehne des Fahrzeugsitzes befindet (Abb. 61).

## 2.6 WIEDEREINRICHTUNG DER GURTE FÜR DEN GEBRAUCH IN DEN GRUPPEN 0+ (0-13 KG) und 1 (9-18 KG)

Die gerade im Kapitel 2.3 beschriebenen Anweisungen in umgekehrter Reihenfolge ausführen.

## 3. WEITERE MASSNAHMEN

### 3.1 VERSTELLEN DER HÖHE DER KOPFSTÜTZE

Die Höhe der Kopfstütze kann eingestellt werden, um den Autokindersitz bestmöglich an die Körpergröße des Kindes anzupassen. Eine optimale Einstellung ermöglicht:

- dass der Kopf immer gut gehalten und geschützt ist (Gruppe 1/2/3).
- dass die Sicherheitsgurte des Autokindersitzes immer die richtige Höhe haben, d.h. auf Schulterhöhe sind (Gruppe 0+ und Gruppe 1).
- dass das diagonale Fahrzeuggurtband, dank der in die Kopfstütze (Q) integrierten Gurtführungen immer die richtige Höhe hat (Gruppe 2/3).

Um die Höhe der Kopfstütze zu verstellen, betätigen Sie den Verstellhebel der Kopfstütze (S) solange, bis die gewünschte Höhe erreicht wird (Abb. 62).

### 3.2 EINSTELLUNG DER NEIGUNG

Um die Neigung zu verändern, müssen Sie den Neigungshebel (L) unter der Sitzfläche entriegeln, indem Sie die zweite Sicherung betätigen und die gewünschte Position wählen. Wenn der Autokindersitz in Gruppe 0+ (0-13 kg) installiert ist, muss er in Position R eingestellt sein.

In Gruppe 1 (9-18 kg) kann der Autokindersitz in die Positionen 1, 2 und 3 eingestellt werden. In Gruppe 2/3 (15-36 kg) kann er nur in den Positionen 1 und 2 verwendet werden.

### 3.3 SIDE SAFETY SYSTEM

Der Autokindersitz ist mit Side Safety System



(F) ausgestattet, um größere Sicherheit bei einem seitlichen Aufprall zu gewährleisten. Wenn die Vorrichtung sich mit Teilen des Autos überlagern sollte, kann sie entfernt werden, indem man sie aus ihrem Sitz löst (Abb. 63).

### 3.4 REINIGUNG UND WARTUNG

Die Reinigungs- und Wartungsarbeiten dürfen nur von einem Erwachsenen durchgeführt werden.

Reinigung des Bezugs.

Der Bezug des Autokindersitzes kann vollständig abgenommen und von Hand oder in der Waschmaschine gewaschen werden (30°C). Zur Reinigung befolgen Sie bitte die Anleitungen auf dem Pflege-Etikett des Bezugs.



In der Maschine bei 30°C waschen



Nicht bleichen



Nicht im Trockner trocknen



Nicht bügeln



Keine chemische Reinigung möglich

Verwenden Sie keine Scheuer- oder Lösungsmittel. Den Bezug nicht schleudern und ohne Auswringen trocknen lassen. Der Bezug darf ausschließlich durch einen vom Hersteller genehmigten Bezug ersetzt werden, da er Bestandteil des Autokindersitzes und somit ein Sicherheitselement ist.

**ACHTUNG!** Der Autokindersitz darf niemals ohne den Bezug verwendet werden, damit die Sicherheit des Kindes nicht beeinträchtigt wird.

Um den Bezug zu entfernen, wie folgt vorgehen:

#### Kopfstütze

• Die Kopfstütze aus der Gurtführung ziehen (Abb. 64) und die Knöpfe auf der Rückseite lösen (Abb. 65).

#### Sitz

• Die Knöpfe des mittleren Stoffteils (Abb. 66) und daraufhin die um das Gestell herum (Abb. 67) öffnen.

### REINIGUNG DER KUNSTSTOFF- UND METALLEILE

Für die Reinigung der Kunststoff- oder der lackierten Metallteile sollte nur ein feuchtes Tuch verwendet werden. Benutzen Sie keine Scheuer- oder Lösungsmittel. Die beweglichen Teile des Autokindersitzes dürfen keinesfalls geschmiert werden.

### KONTROLLE DER UNVERSEHRTHEIT DER BESTANDTEILE

Es wird empfohlen, regelmäßig die Unversehrtheit und den Verschleiß folgender Bestandteile des Autokindersitzes zu überprüfen:

- **Bezug:** Prüfen, ob die Polsterungen oder Teile davon beschädigt sind. Prüfen, ob die Nähte in perfektem Zustand sind.
- **Gurte:** Vergewissern Sie sich, dass am Verstellband, am Schrittgurt, an den Schulterbändern und im Bereich der Verstellplatte der Gurte kein Zerfransen des Gewebes mit sichtbarer Ausdünnung auftritt.
- **Kunststoffe:** Alle Kunststoffteile auf ihren Verschleißzustand prüfen. Sie dürfen keine sichtbaren Zeichen von Beschädigung, Verschleiß oder Ausbleichung zeigen.

**ACHTUNG!** Bei starker Verformung oder Abnutzung muss der Autokindersitz ersetzt werden: Die ursprünglichen Sicherheitskriterien könnten nicht mehr gegeben sein.

### AUFBEWAHRUNG DES PRODUKTS

Wenn der Kindersitz nicht im Auto montiert ist, wird empfohlen, ihn an einem trockenen Ort, von Wärmequellen entfernt und vor Staub, Feuchtigkeit und direktem Sonnenlicht geschützt, aufzubewahren.

### ENTSORGUNG DES PRODUKTS

Ist die für den Autokindersitz vorgesehene Gebrauchsgrenze erreicht, entsorgen Sie ihn. Aus Umweltschutzgründen müssen die verschiedenen Einzelteile des Autokindersitzes getrennt und die Entsorgungsbestimmungen Ihres Landes befolgt werden.

### GARANTIE

Die Garantie gilt bei allen Konformitätsfehlern, die trotz normaler Nutzungsbedingungen



(gemäß den Vorgaben der Gebrauchsanleitung) auftreten.

Die Garantie ist verwirkt bei unsachgemäßem Gebrauch, Abnutzung oder bei persönlichen Unglücksfällen.

Für die Laufzeit der Garantie auf Konformitätsmängel wird auf die besonderen Bestimmungen der nationalen Gesetzesvorschriften verwiesen, die im Land des Kaufs gelten, soweit vorgesehen.



# ES UNICO PLUS Gr. 0+1/2/3 0-36 kg

**¡MUY IMPORTANTE! LEER INMEDIATAMENTE.**

**IMPORTANTE: ANTES DE UTILIZAR EL PRODUCTO, LEA DETENIDAMENTE Y POR COMPLETO ESTE MANUAL DE INSTRUCCIONES PARA EVITAR PELIGROS DURANTE EL USO Y CONSÉRVELO PARA FUTURAS CONSULTAS. PARA NO PONER EN PELIGRO LA SEGURIDAD DEL NIÑO, SIGA ATENTAMENTE ESTAS INSTRUCCIONES.**

**ADVERTENCIA: ANTES DEL USO, quite y elimine las bolsas de plástico y los demás componentes que formen parte del embalaje del producto o, en cualquier caso, manténgalos fuera del alcance de los niños. Se recomienda eliminar estos elementos de acuerdo con las leyes vigentes en materia de recogida selectiva de residuos.**

## ÍNDICE:

1. INTRODUCCIÓN
- 1.1 ADVERTENCIAS
- 1.2 DESCRIPCIÓN DE LOS COMPONENTES
- 1.3 CARACTERÍSTICAS DEL PRODUCTO
- 1.4 LIMITACIONES Y REQUISITOS PARA EL USO RELATIVOS AL PRODUCTO Y AL ASIENTO DEL AUTOMÓVIL
2. MONTAJE
- 2.1 INSTALACIÓN DE LA SILLA EN EL COCHE DEL GRUPO 0+ CON CONECTORES RÍGIDOS Y TOP TETHER (0-13 KG)
- 2.2 INSTALACIÓN EN EL COCHE DE LA SILLA DEL GRUPO 0+ CON CONECTORES RÍGIDOS Y CINTURÓN DE SEGURIDAD DE TRES PUNTOS DEL AUTOMÓVIL (0-13 KG)
- 2.3 INSTALACIÓN EN EL COCHE DE LA SILLA DEL GRUPO 1 CON CONECTORES RÍGIDOS Y CINTURÓN DE SEGURIDAD DE TRES PUNTOS DEL AUTOMÓVIL (9-18 KG)
- 2.4 MODIFICACIÓN DE LA CONFIGURACIÓN DE LA SILLA, DEL GRUPO 1 (9-18 KG) AL GRUPO 2/3 (15-36 KG)
- 2.5 INSTALACIÓN DE LA SILLA EN EL AUTO-

MÓVIL Y ACOMODACIÓN DEL NIÑO, PARA GRUPO 2/3 (15-36 KG), CON CONECTORES RÍGIDOS Y CINTURÓN DE TRES PUNTOS DEL AUTOMÓVIL

- 2.6 VOLVER A COLOCAR LOS CINTURONES PARA UTILIZARLA CON EL GRUPO 0+ (0-13 KG) y 1 (9-18 KG)
3. OPERACIONES ADICIONALES
- 3.1 REGULACIÓN DE LA ALTURA DEL REPOSA-CABEZAS
- 3.2 RECLINACIÓN
- 3.3 SIDE SAFETY SYSTEM
- 3.4 LIMPIEZA Y MANTENIMIENTO

## 1. INTRODUCCIÓN

### 1.1 ADVERTENCIAS

- Para el montaje y la instalación del producto, siga las instrucciones al pie de la letra. Impida el uso del producto si no se han leído las instrucciones.
- Conserve este manual para futuras consultas.
- Cada país establece leyes y reglamentos diferentes en materia de seguridad para el transporte de niños en automóvil. Por este motivo, es recomendable contactar con las autoridades locales para obtener más información.
- **ADVERTENCIA!** Sobre la base de las estadísticas sobre accidentes, en general, los asientos traseros del vehículo son más seguros que los delanteros: por tanto, se recomienda instalar la silla en los asientos traseros. En particular, el asiento más seguro es el central trasero, si éste posee cinturón de 3 puntos y anclajes ISOFIX.
- Se aconseja que todos los pasajeros que ocupen el vehículo sepan cómo sacar al niño en caso de emergencia.
- **ADVERTENCIA! ¡PELIGRO GRAVE!** Para el Grupo 0+ (0-13 kg), nunca utilice esta silla sobre un asiento delantero provisto de airbag frontal. Es posible instalar la silla sobre un asiento delantero solo si el airbag frontal ha sido desactivado: verifique con el concesionario del coche o en el manual de instrucciones del automóvil la posibilidad de desactivar el airbag.
- Los niños prematuros nacidos con menos de 37 semanas de gestación pueden correr riesgo en la silla, ya que pueden sufrir dificultades respiratorias mientras estén sentados en ella.

Le aconsejamos que consulte con su médico o con el personal del hospital para que examinen al niño y le aconsejen la silla de auto más adecuada antes de salir del hospital.

- Para el Grupo 1 (9-18 kg), si la silla se coloca en el asiento delantero con el airbag frontal activado, para mayor seguridad, se recomienda retroceder el asiento lo más posible, dependiendo de si hay o no otros pasajeros en el asiento trasero.
- Nunca utilice esta silla en asientos girados lateralmente ni orientados en sentido contrario a la marcha.
- Instale la silla únicamente en asientos fijados correctamente en la estructura del automóvil y orientados en el sentido de la marcha.
- Preste atención al instalar la silla en el automóvil para evitar que un asiento móvil o la puerta puedan interferir con la misma.
- Ninguna silla de auto puede garantizar la seguridad total del niño en caso de accidente, pero la utilización de este producto reduce el riesgo de muerte o lesiones graves.
- Si no se siguen al pie de la letra las instrucciones de este manual, se aumenta el riesgo de lesiones graves para el niño, no solo en caso de accidente, sino también en otras situaciones (por ejemplo, frenadas bruscas, etc.): Compruebe siempre que la silla esté correctamente enganchada en el asiento.
- En caso de que la silla estuviese dañada, deformada o muy desgastada, debe ser sustituida: podría haber perdido las características originales de seguridad.
- No modifique ni incorpore partes adicionales al producto sin la aprobación del fabricante.
- No instale accesorios, recambios ni componentes no suministrados por el fabricante.
- No coloque nada, a no ser que sea un accesorio aprobado para el producto, entre el asiento del automóvil y la silla, ni entre la silla y el niño: en caso de accidente, la silla podría no funcionar correctamente.
- En caso de accidente incluso leve, la silla puede sufrir daños que no siempre pueden verse a simple vista: por lo tanto, es necesario sustituirla.
- NO utilice el producto por un período superior a 10 años. Pasado este tiempo, las

alteraciones que sufren los materiales (por ejemplo, a causa de la exposición a la luz del sol) pueden disminuir o comprometer las propiedades del producto.

- No utilice sillas de segunda mano: podrían haber sufrido daños estructurales no evidentes a simple vista, pero que comprometen la seguridad del producto.
- No deje nunca al niño desatendido en la silla de auto.
- En caso de dejar el automóvil bajo el sol, inspeccione con cuidado la silla antes de acomodar al niño, comprobando que no se haya recalentado ninguna de sus partes: en tal caso deje que se enfríen antes de colocar al niño, para evitar que se quemé.
- La funda puede sustituirse única y exclusivamente por fundas aprobadas por el fabricante, ya que constituye una parte integrante de la silla de auto. Para no comprometer la seguridad del niño, nunca utilice la silla de auto sin la funda.
- Compruebe que el cinturón de seguridad no esté retorcido y evite que el mismo o cualquier parte de la silla queden enganchados con la puerta, o bien que rocen contra puntas salientes. La silla ya no podrá utilizarse más si el cinturón presenta cortes o está deshilachado.
- Cuando no se esté llevando al niño, la silla debe dejarse enganchada, o meterse en el maletero. En efecto, una silla sin sujetar puede representar un peligro para los pasajeros en caso de accidente o de frenado brusco.
- Asegúrese de que no se transporten objetos ni equipajes sin fijarlos o colocarlos de forma segura, sobre todo en la parte trasera del automóvil: en caso de accidente o frenada brusca pueden herir a los pasajeros.
- Preste atención a que los asientos del automóvil plegables o rotativos queden bien enganchados; en caso de accidente podrían representar un peligro.
- Verifique que el reposacabezas del asiento no interfiera con el de la silla: no debe empujarlo hacia adelante. Si esto ocurre, quite el reposacabezas del asiento del automóvil en el que se vaya a instalar la silla, prestando atención a no apoyarlo en el panel trasero del coche.



- Asegúrese de que todos los pasajeros del automóvil usen el cinturón de seguridad, por su propia seguridad, pero también porque durante el viaje. En caso de accidente o frenada brusca, podrían golpear al niño.
- Durante los viajes largos se aconseja realizar paradas frecuentes. El niño se cansa muy fácilmente.
- No saque por ningún motivo al niño de la silla de auto mientras el vehículo esté en movimiento. Si el niño requiere atención, busque un lugar seguro y pare.
- La sociedad Artsana no asume responsabilidad alguna por el uso inadecuado del producto.

## 1.2 DESCRIPCIÓN DE LOS COMPONENTES

### Fig. A

- A. Asiento de la silla
- B. Base de la silla
- C. Conectores rígidos
- D. Botón de los conectores rígidos
- E. Indicadores de enganche de los conectores rígidos
- F. Side Safety System
- V. Top Tether

### Fig. B

- G. Reposacabezas
- H. Respaldo
- I. Hombros
- J. Cinturones de la silla
- K. Hebilla
- L. Palanca de reclinación
- M. Palanca de rotación del asiento
- N. Cinta de regulación de los cinturones
- O. Botón de regulación de los cinturones
- P. Guía para cinturón
- Q. Guía de cinturón para el Grupo 2/3
- R. Minirreductor

### Fig. C

- S. Palanca de regulación del reposacabezas
- T. Guía para el cinturón superior
- U. Compartimiento para cinturón
- V. Top Tether

## 1.3 CARACTERÍSTICAS DEL PRODUCTO

### GRUPO 0+, 1, 2 y 3 (SEMIUNIVERSAL).

## AVISO IMPORTANTE

1. Este es un dispositivo de retención "Semiuniversal" para niños, homologado conforme al Reglamento ECE R44/04, y es compatible exclusivamente con los vehículos que se enumeran en la respectiva "Lista de vehículos" que se proporciona junto al producto.
2. Apto para el uso en vehículos provistos de cinturón de seguridad de 3 puntos, estático o con enrollador, homologado en base al Reglamento UN/ECE N.º 16 o a otros estándares equivalentes.
3. En caso de duda, póngase en contacto con el fabricante del dispositivo de retención o con el vendedor.

## 1.4 LIMITACIONES Y REQUISITOS PARA EL USO RELATIVOS AL PRODUCTO Y AL ASIENTO DEL AUTOMÓVIL

**¡ADVERTENCIA!** Respetar estrictamente las siguientes limitaciones y requisitos para el uso relativos al producto y al asiento del automóvil: de lo contrario, la seguridad no puede garantizarse.

- Esta silla ha sido homologada para ser utilizada con niños cuyo peso esté comprendido entre 0 y 36 kg (desde el nacimiento hasta los 12 años, aproximadamente).
- El asiento del automóvil debe estar equipado con cinturón de seguridad de 3 puntos, estático o con enrollador, homologado conforme al Reglamento UN/ECE N.º 16, u otros estándares equivalentes (Fig. 1).

**¡ADVERTENCIA!** No instale la silla con el cinturón del auto de dos puntos de anclaje (Fig. 2).

- La silla puede instalarse en el asiento delantero, lado pasajero, si éste posee anclajes ISOFIX o en uno cualquiera de los asientos traseros que posea anclajes ISOFIX. Para el Grupo 0+ (0-13 kg) la silla puede instalarse en el asiento delantero solamente si el airbag frontal se ha desactivado. Nunca utilice esta silla en asientos laterales u opuestos al sentido de marcha (Fig. 3).
- El producto está pensado para ser utilizado únicamente como silla de auto y no para el uso en casa.
- Puede suceder que la hebilla del cinturón de seguridad del automóvil sea demasiado





larga y que sobrepase la altura prevista, en la parte inferior del asiento (Fig. 4A-4B). En este caso, la silla no deberá fijarse en ese asiento sino instalarse en otro que no presente dicho problema. Para más información sobre este aspecto, contacte con la casa productora del automóvil.

**¡ADVERTENCIA!** Grupo 0+ y Grupo 1. En caso de usar el producto en vehículos equipados con cinturones de seguridad traseros con airbag integrado (cinturones hinchables), la interacción de la parte hinchable del cinturón del vehículo con este sistema de retención para niños puede ocasionar lesiones graves o incluso la muerte. No instale este sistema de retención para niños si se utiliza un cinturón de seguridad hinchable.

**¡ADVERTENCIA!** Grupo 2/3. En caso de utilizarse en vehículos provistos de cinturones de seguridad traseros con airbag integrado (cinturones inflables), deben seguirse las instrucciones del manual de instrucciones del fabricante del automóvil.

## 2. MONTAJE

**¡ADVERTENCIA!** Estas instrucciones se refieren, tanto en el texto como en las imágenes, a la instalación de la sillita en el asiento trasero del lado derecho. Para instalarla en otras posiciones, realice la misma secuencia de operaciones.

### 2.1 INSTALACIÓN DE LA SILLA EN EL COCHE DEL GRUPO 0+ CON CONECTORES RÍGIDOS Y TOP TETHER (0-13 KG)

Para el Grupo 0+, la silla debe instalarse SIEMPRE en dirección contraria a la del sentido de marcha, con el Airbag desactivado.

La instalación debe hacerse SIEMPRE utilizando los conectores rígidos y el Top Tether.

- Por medio de la palanca (M), gire el asiento 180°, comprobando que quede bloqueado y colocado en sentido contrario a la dirección de marcha (Fig. 5).
- Por medio de la palanca de reclinación (L), haga coincidir la flecha roja con la posición R (Fig. 6).
- Coloque la silla sobre el asiento del automóvil, en sentido contrario a la dirección de

marcha.

- Extraiga completamente los conectores rígidos (C), presionando el botón (D) (Fig. 7).
- Enganche los conectores en los enganches presentes entre el respaldo y el asiento (Fig. 8). Un click característico indicará su enganche y el indicador pasará de color rojo a verde.
- Empuje con fuerza la silla hacia el respaldo del asiento para asegurarse de que quede bien adherida a éste (Fig. 9).
- Pase el Top Tether (V) por la guía celeste del cinturón (P) (Fig. 10).
- Compruebe que el cinturón del Top Tether esté bien colocado dentro de la guía celeste del cinturón (Fig. 11).
- **ADVERTENCIA!** Haga pasar el Top Tether entre la parte alta del respaldo del asiento del coche y el reposacabezas. Nunca haga pasar el Top Tether por encima del reposacabezas del coche (Fig. 12).

**¡ADVERTENCIA!** Consulte el manual de instrucciones del coche para identificar el punto de enganche del Top Tether de la sillita. Dicho punto de enganche está marcado con una etiqueta (Fig. 13) y puede encontrarse en las posiciones que se indican en las figuras 13A – 13B – 13C – 13D.

**¡ADVERTENCIA!** Compruebe que el anclaje utilizado para el Top Tether sea el indicado. No lo confunda con un anillo para asegurar el equipaje.

- Una vez identificado el punto de anclaje, conecte el gancho del Top Tether (V). Regule la longitud del cinturón del Top Tether tirando de la cinta con fuerza para tensarla. El color verde en el indicador que lleva la cinta confirma que está bien tensada (Fig. 14). Enrolle la cinta sobrante y asegúrela con la cinta adhesiva al efecto. El cojín minirreductor debe utilizarse desde el nacimiento hasta los 6 kg. Al terminar la instalación, para acomodar al niño, hay que hacer lo siguiente:
- Presione el botón de regulación del cinturón (O) y, al mismo tiempo, sujete y tire hacia sí el cinturón de la silla hasta obtener la extensión máxima posible (Fig. 15).
- Desenganche el cinturón de la silla, presionando el botón de la hebilla (Fig. 16).





- Acomode con cuidado al niño en la silla, una las dos lengüetas del cinturón y engánchelas nuevamente en el cinturón (Fig. 17).
- A través de la respectiva palanca (S), ajuste la altura del reposacabezas, de manera que el cinturón salga a la altura de los hombros del niño (Fig. 18).
- Para ajustar el tensado del cinturón, tire hacia arriba y con cuidado de la cinta de regulación (N) hasta obtener el grado de tensado apropiado (Fig. 19).

Para desinstalar la silla, desenganche el cinturón de seguridad del automóvil y los conectores rígidos (C), presionando los botones de desenganche (D).

## 2.2 INSTALACIÓN EN EL COCHE DE LA SILLA DEL GRUPO 0+ CON CONECTORES RÍGIDOS Y CINTURÓN DE SEGURIDAD DE TRES PUNTOS DEL AUTOMÓVIL (0-13 KG)

Para el Grupo 0+, la silla debe instalarse SIEMPRE en dirección contraria a la del sentido de marcha, con el Airbag desactivado.

La instalación debe hacerse SIEMPRE utilizando los conectores rígidos y el cinturón de 3 puntos del automóvil.

- Por medio de la palanca (M), gire el asiento 180°, comprobando que quede bloqueado y colocado en sentido contrario a la dirección de marcha (Fig. 20).
- Por medio de la palanca de inclinación (L), haga coincidir la flecha roja con la posición R (Fig. 21).
- Coloque la silla sobre el asiento del automóvil, en sentido contrario a la dirección de marcha.
- Extraiga completamente los conectores rígidos (C), presionando el botón (D) (Fig. 22).
- Enganche los conectores en los enganches presentes entre el respaldo y el asiento (Fig. 23). Un click característico indicará su enganche y el indicador pasará de color rojo a verde.
- Empuje con fuerza la silla hacia el respaldo del asiento para asegurarse de que quede bien adherida a éste (Fig. 24).
- Retire el reductor y desenganche la hebilla de la silla (Fig. 25).

- Pase el segmento abdominal del cinturón a nivel de la guía celeste del cinturón (P) (Fig. 26); pase el segmento diagonal del cinturón del automóvil por la guía del cinturón superior (T), haciéndolo pasar entre el reposacabezas y el asiento, por la guía celeste del cinturón (Fig. 27).
- Enganche el cinturón a la hebilla (Fig. 28).
- Coloque de nuevo el cojín minirreductor (0-6 kg).
- La configuración final de la silla debe ser como se observa en la Fig. 29.

El cojín minirreductor debe utilizarse desde el nacimiento hasta los 6 kg.

Al terminar la instalación, para acomodar al niño, hay que hacer lo siguiente:

- Presione el botón de regulación del cinturón (O) y, al mismo tiempo, sujete y tire hacia sí el cinturón de la silla hasta obtener la extensión máxima posible (Fig. 30).
- Desenganche el cinturón de la silla, presionando el botón de la hebilla (Fig. 31).
- Acomode con cuidado al niño en la silla, una las dos lengüetas del cinturón y engánchelas nuevamente en el cinturón (Fig. 32).
- A través de la respectiva palanca (S), ajuste la altura del reposacabezas, de manera que el cinturón salga a la altura de los hombros del niño (Fig. 33).
- Para ajustar el tensado del cinturón, tire hacia arriba y con cuidado de la cinta de regulación (N) hasta obtener el grado de tensado apropiado (Fig. 34).

Para desinstalar la silla, desenganche el cinturón de seguridad del automóvil y los conectores rígidos (C), presionando los botones de desenganche (D).

## 2.3 INSTALACIÓN EN EL COCHE DE LA SILLA DEL GRUPO 1 CON CONECTORES RÍGIDOS Y CINTURÓN DE SEGURIDAD DE TRES PUNTOS DEL AUTOMÓVIL (9-18 KG)

Para el Grupo 1, la silla debe instalarse SIEMPRE en la dirección de marcha, utilizando SIEMPRE los conectores rígidos y el cinturón de tres puntos del automóvil.

**¡ADVERTENCIA!** Utilice la silla reclinada en las posiciones 1, 2 o 3. NUNCA la utilice en la







posición R.

- Por medio de la palanca (M), gire el asiento 180°, comprobando que quede bloqueado y colocado en la dirección de marcha (Fig. 35).
- Coloque la silla sobre el asiento del automóvil, en la dirección de marcha.
- Extraiga completamente los conectores rígidos (C), presionando el botón (D) (Fig. 36).
- Enganche los conectores en los enganches presentes entre el respaldo y el asiento (Fig. 37). Un click característico indicará su enganche y el indicador pasará de color rojo a verde.
- Haga pasar el segmento diagonal del cinturón por la guía del cinturón superior (T). Introduzca el cinturón de tres puntos en el alojamiento (U) del cinturón, haciéndolo salir por el alojamiento opuesto (Fig. 38)
- Enganche el cinturón del automóvil (Fig. 39)
- Empuje con fuerza la silla hacia el respaldo del asiento para garantizar su máxima adherencia (Fig. 40) y tense el segmento diagonal del cinturón (Fig. 41).

Al terminar la instalación, para acomodar al niño, hay que hacer lo siguiente:

- Presione el botón de regulación del cinturón (O) y, al mismo tiempo, sujete y tire hacia sí el cinturón de la silla hasta obtener la extensión máxima posible (Fig. 42).
- Desenganche el cinturón de la silla, presionando el botón de la hebilla (Fig. 43).
- Acomode con cuidado al niño en la silla, una las dos lengüetas del cinturón y engánchelas nuevamente en el cinturón (Fig. 44).
- A través de la respectiva palanca (S), ajuste la altura del reposacabezas, de manera que el cinturón salga a la altura de los hombros del niño (Fig. 45).
- Para ajustar el tensado del cinturón, tire hacia arriba y con cuidado de la cinta de regulación (N) hasta obtener el grado de tensado apropiado (Fig. 46).

## 2.4 MODIFICACIÓN DE LA CONFIGURACIÓN DE LA SILLA, DEL GRUPO 1 (9-18 KG) AL GRUPO 2/3 (15-36 KG)

Para cambiar la configuración, de Grupo 1 a Grupo 2/3, es necesario realizar las siguientes operaciones:

- Afloje lo más posible el cinturón de la silla, presionando el botón de regulación (O) (Fig. 47).
- Accione la palanca (S) para colocar el reposacabezas en su posición de máxima extensión (Fig. 48).
- Extraiga el cinturón de la silla del anclaje (Fig. 49A) y coloque el anclaje en su alojamiento (Fig. 49B).
- Haga pasar el cinturón de la silla a través de los ojales y sáquelo de la hebilla (Fig. 50).
- Después de haber quitado el forro al asiento, coloque la hebilla en el compartimento correspondiente localizado en la zona de los pies (Fig. 51).
- Enrolle el cinturón y guárdelo en el compartimento presente a los lados del asiento (Fig. 52).
- Coloque las hombreras en el respaldo (Fig. 53) y la protección del separapiernas debajo del forro del asiento (Fig. 54).

## 2.5 INSTALACIÓN DE LA SILLA EN EL AUTOMÓVIL Y ACOMODACIÓN DEL NIÑO, PARA EL GRUPO 2/3 (15-36 KG), CON CONECTORES RÍGIDOS Y CINTURÓN DE TRES PUNTOS EN EL AUTOMÓVIL.

**¡ADVERTENCIA!** Utilice la silla reclinada en las posiciones 1 y 2. NUNCA la utilice en las posiciones R y 3.

La instalación debe hacerse SIEMPRE utilizando los conectores rígidos y el cinturón de 3 puntos del automóvil.

- Coloque la silla sobre el asiento del automóvil, en la dirección de marcha.
- Extraiga completamente los conectores rígidos (C), presionando el botón (D) (Fig. 55).
- Enganche los conectores en los enganches presentes entre el respaldo y el asiento (Fig. 56). Un click característico indicará su enganche y el indicador pasará de color rojo a verde.
- Pase el segmento diagonal del cinturón del automóvil por detrás del reposacabezas y a través del respectivo pasador rojo para cinturón del reposacabezas (Q) (Fig. 57).
- Siente al niño en la silla, asegurándose de que la espalda le quede bien adherida al respaldo



de la silla.

- Enganche el cinturón del automóvil a la hebilla (Fig. 58).
- Durante la regulación del reposacabezas, compruebe que la guía del cinturón diagonal (Q) quede colocada por encima del hombro, a una distancia máxima de 2 cm (Fig. 59).
- Tire de la parte diagonal del cinturón hacia el enrollador, de manera que todo el cinturón quede bien tensado y adherido al tórax y a las piernas del niño (Fig. 60).

#### ¡ADVERTENCIA!

- Compruebe siempre que el cinturón esté uniformemente distribuido en todos los puntos y que no esté retorcido.
- Compruebe que el cinturón diagonal esté apoyado correctamente contra el hombro del niño y que no le presione el cuello; de ser necesario, regule el reposacabezas.
- Compruebe que el enrollador del cinturón del automóvil se encuentre en posición re-tráida respecto al respaldo del asiento del automóvil (Fig. 61).

### 2.6 VOLVER A COLOCAR LOS CINTURONES PARA UTILIZARLA CON EL GRUPO 0+ (0-13 KG) Y EL GRUPO 1 (9-18KG)

Realizar en orden inverso las instrucciones que se han descrito en el capítulo 2.3.

## 3. OPERACIONES ADICIONALES

### 3.1 REGULACIÓN DE LA ALTURA DEL REPOSACABEZAS

La altura del reposacabezas se puede regular para adaptar mejor la silla a la altura del niño. Una regulación óptima permite:

- Que la cabeza siempre esté bien asegurada y protegida (Grupo 1/2/3).
- Que el cinturón de seguridad de la silla siempre esté a la altura correcta, es decir, a la altura de los hombros (Grupo 0+ y Grupo 1).
- Que el cinturón diagonal del automóvil siempre esté a la altura adecuada, gracias a los pasadores para cinturón integrados en el reposacabezas (Q) (Grupo 2/3).

Para regular la altura del reposacabezas, accione la palanca de regulación del reposacabezas (S) hasta alcanzar la altura deseada (Fig. 62).

### 3.2 REGULACIÓN DE LA RECLINACIÓN

Para cambiar la inclinación es necesario desbloquear la palanca de reclinación (L) situada debajo del asiento, accionando el segundo dispositivo de seguridad y seleccionar la posición que se desea.

Cuando está instalada para el Grupo 0+ (0-13 kg), la silla debe regularse en la posición R.

Para el Grupo 1 (9-18 kg), la silla puede regularse en las posiciones 1, 2 y 3.

Para el Grupo 2/3 (15-36 kg), la silla puede utilizarse únicamente en las posiciones 1 y 2.

### 3.3 SIDE SAFETY SYSTEM

La silla está equipada con Side Safety System (F) para garantizar una mayor protección en caso de impacto lateral.

Si el dispositivo interfiere con las partes del automóvil, el mismo puede desmontarse desenganchándolo de su sede (Fig. 63).

### 3.4 LIMPIEZA Y MANTENIMIENTO

Las operaciones de limpieza y mantenimiento deben ser realizadas únicamente por un adulto. Limpieza de la funda.

La funda de la silla puede desmontarse totalmente y lavarse a mano o en lavadora a 30 °C. Para el lavado, observe las instrucciones que se indican en la etiqueta de la funda.



Lavado en lavadora a 30 °C



No usar lejía



No secar en secadora



No planchar



No lavar en seco

No utilizar detergentes abrasivos ni disolventes. No centrifugar la funda y dejarla secar sin retorcerla. La funda puede ser sustituida únicamente por un repuesto aprobado por el fabricante puesto que constituye parte integrante de la silla y, por tanto, un elemento de seguridad.

¡ADVERTENCIA! La silla no debe ser utilizada nunca sin la funda para no poner en riesgo la



seguridad del niño.

Para quitar la funda, lleve a cabo el siguiente procedimiento:

#### **Reposacabezas**

- Extraiga el reposacabezas de la guía para cinturón (Fig. 64) y desabroche los botones de la parte trasera (Fig. 65).

#### **Asiento**

- Desabroche los botones de la solapa central (Fig. 66) y, seguidamente, los que se encuentran alrededor del armazón (Fig. 67).

#### **LIMPIEZA DE LAS PARTES DE PLÁSTICO O DE METAL**

Para la limpieza de las partes de plástico o metal barnizado, utilice solo un paño húmedo. Nunca utilice detergentes abrasivos o disolventes. Las partes móviles de la silla no deben ser lubricadas.

#### **CONTROL DE LA INTEGRIDAD DE LOS COMPONENTES**

Se recomienda comprobar regularmente la integridad y el estado de desgaste de los siguientes componentes:

- **Funda:** Compruebe que el acolchado no se salga por las costuras, y que las costuras estén intactas y sin daños.
- **Cinturones:** Controle que no haya partes deshilachadas con evidente reducción del espesor de las correas, la cinta de regulación, el separapiernas, los hombros y la zona de regulación de los cinturones.
- **Partes de plástico:** Revise el estado de desgaste de todas las partes de plástico que no deben presentar señales visibles de deterioro ni estar desteñidas.

**¡ADVERTENCIA!** En el caso de que la silla estuviera deformada o muy desgastada, será necesario sustituirla: podría haber perdido sus características originales de seguridad.

#### **ALMACENAMIENTO DEL PRODUCTO**

Cuando no esté instalada en el automóvil, se recomienda guardar la silla en un lugar seco, alejada de fuentes de calor y protegida del polvo, la humedad y la luz solar directa.

#### **ELIMINACIÓN DEL PRODUCTO**

Al final de la vida útil de la silla, suspenda su

uso y deposítela en un punto de recogida de residuos adecuado. A efectos del respeto y la protección del medio ambiente, se deben separar los distintos tipos de residuos según establecen las normativas vigentes en el país de uso.

#### **GARANTÍA**

El producto está garantizado contra todo defecto de conformidad en condiciones normales de uso según lo previsto en las instrucciones.

Por lo tanto, la garantía no será aplicada en caso de daños ocasionados por uso incorrecto, desgaste o hechos accidentales.

Para la duración de la garantía sobre los defectos de conformidad se remite a las disposiciones específicas de la normativa nacional aplicable en el país de compra, si las hubiera.



# PT ÚNICO PLUS Gr. 0+/1/2/3 0-36 kg

**IMPORTANTÍSSIMO! PARA LER DE IMEDIATO. IMPORTANTE: ANTES DE USAR O PRODUTO, LEIA ATENTAMENTE ESTE MANUAL DE INSTRUÇÕES PARA EVITAR RISCOS NA UTILIZAÇÃO E GUARDE-O PARA CONSULTAS FUTURAS. PARA NÃO COMPROMETER A SEGURANÇA DO SEU FILHO, SIGA ATENTAMENTE ESTAS INSTRUÇÕES.**

**ATENÇÃO: ANTES DA UTILIZAÇÃO, REMOVA E ELIMINE EVENTUAIS SACOS DE PLÁSTICO E TODOS OS ELEMENTOS QUE FAZEM PARTE DA EMBALAGEM DO PRODUTO OU MANTENHA-OS FORA DO ALCANCE DAS CRIANÇAS. QUANDO OS DEITAR FORA, COLOQUE-OS NOS CONTENTORES ADEQUADOS PARA A RECOLHA DIFERENCIADA, EM CONFORMIDADE COM AS LEIS EM VIGOR.**

## ÍNDICE:

1. INTRODUÇÃO
  - 1.1 ADVERTÊNCIAS
  - 1.2 DESCRIÇÃO DOS COMPONENTES
  - 1.3 CARACTERÍSTICAS DO PRODUTO
  - 1.4 LIMITAÇÕES E REQUISITOS DE UTILIZAÇÃO RELATIVOS AO PRODUTO E AO BANCO DO AUTOMÓVEL
2. INSTALAÇÃO
  - 2.1 INSTALAÇÃO NO AUTOMÓVEL DA CADEIRA AUTO NO GR. 0+ COM CONECTORES RÍGIDOS E TOP TETHER (0-13 KG)
  - 2.2 INSTALAÇÃO NO AUTOMÓVEL DA CADEIRA AUTO NO GR. 0+ COM CONECTORES RÍGIDOS E CINTO DE TRÊS PONTOS DO AUTOMÓVEL (0-13 KG)
  - 2.3 INSTALAÇÃO DA CADEIRA AUTO NO AUTOMÓVEL NO GR. 1 COM CONECTORES RÍGIDOS E CINTO DE TRÊS PONTOS DO AUTOMÓVEL (9-18 KG)
  - 2.4 MUDANÇA DE CONFIGURAÇÃO DA CADEIRA AUTO DO GRUPO 1 (9-18 KG) PARA O GRUPO 2/3 (15-36 KG)
  - 2.5 INSTALAÇÃO DA CADEIRA AUTO NO AUTOMÓVEL E INSTALAÇÃO DA CRIANÇA NO GR.2/3 COM CONECTORES RÍGIDOS E

CINTO DE TRÊS PONTOS DO AUTOMÓVEL (15-36 KG)

2.6 RECOLOCAÇÃO DO CINTO PARA UTILIZAÇÃO NOS GRUPOS 0+ (0-13 KG) e 1 (9-18 KG)

3 OUTRAS OPERAÇÕES

3.1 REGULAÇÃO DA ALTURA DO APOIO DA CABEÇA

3.2 RECLINAÇÃO

3.3 SIDE SAFETY SYSTEM

3.4 LIMPEZA E MANUTENÇÃO

## 1. INTRODUÇÃO

### 1.1 ADVERTÊNCIAS

- Para a montagem e instalação do produto, siga escrupulosamente as instruções fornecidas. Não permita que alguém utilize o produto sem ter lido as instruções.
- Conserve este manual para consultas futuras.
- Cada país prevê leis e regulamentos diferentes em matéria de segurança para o transporte de crianças no automóvel. Por este motivo, recomendamos entrar em contato com as autoridades locais para obter mais informações.
- **ATENÇÃO!** Com base nas estatísticas sobre acidentes, geralmente os bancos de trás do veículo são mais seguros do que o banco da frente: portanto é aconselhável, instalar a Cadeira auto num dos bancos de trás. Em particular, o banco mais seguro é o banco central de trás, se equipado com um cinto de 3 pontos e fixações ISOFIX.
- Recomenda-se que todos os passageiros a bordo sejam informados sobre como retirar a criança da Cadeira auto, em caso de emergência.
- **ATENÇÃO! PERIGO GRAVE!** Para o Grupo 0+ (0-13 kg), nunca utilize esta cadeira auto num banco da frente equipado com airbag frontal. É possível instalar a Cadeira auto no banco da frente somente se o airbag frontal estiver desativado: verifique com o fabricante do automóvel ou no manual de instruções do mesmo se é possível desativar o airbag.
- Os recém-nascidos prematuros com menos de 37 semanas de gestação podem correr perigo na Cadeira auto. Estes recém-nascidos podem ter dificuldades respiratórias enquanto sentados na Cadeira auto. É aconselhável

consultar o seu médico ou a equipa hospitalar para avaliar as condições específicas da criança e para recomendarem qual o dispositivo de retenção para o automóvel mais adequado, antes de sair da maternidade.

- No Grupo 1 (9-18 kg) se a Cadeira auto for instalada no banco da frente com airbag frontal ativado, para maior segurança, recomenda-se que o banco seja recuado o mais possível, de forma compatível com a presença de outros passageiros no banco de trás.
- Nunca instale esta cadeira auto em bancos virados lateralmente ou posicionados no sentido inverso à marcha.
- Instale a cadeira auto apenas em bancos corretamente fixados à estrutura do automóvel e posicionados no sentido da marcha.
- Tenha o cuidado de instalar a cadeira auto de modo a que esta não entre em contacto com um banco móvel ou com a porta do automóvel.
- Nenhuma Cadeira auto pode garantir a segurança total da criança em caso de acidente, mas a utilização deste produto reduz o risco de ferimentos e de morte da criança.
- O risco de lesões graves para a criança, não só em caso de acidente, mas também noutras situações (por exemplo, travagens bruscas) aumenta se não forem seguidas escrupulosamente as indicações fornecidas neste livro de instruções: verifique sempre se a Cadeira auto está fixada corretamente no banco do automóvel.
- Se a cadeira auto estiver danificada, deformada ou excessivamente desgastada, deve ser substituída: poderá ter perdido as características originais de segurança.
- Não faça alterações ou acrescentos ao produto sem aprovação do fabricante.
- Não utilize acessórios, peças de substituição e componentes não fornecidos pelo fabricante.
- Não coloque nada que não seja um acessório aprovado para o produto, entre o banco do automóvel e a cadeira auto nem entre a cadeira auto e a criança: em caso de acidente, a Cadeira auto pode não funcionar corretamente.
- Após um acidente, ainda que ligeiro, a Cadei-

ra auto pode ter sofrido danos nem sempre visíveis a olho nu: portanto, é necessário substituí-la.

- NON utilize o produto por mais de 10 anos. Após esse período, as alterações dos materiais (por exemplo, devido à exposição à luz solar) podem reduzir ou comprometer a eficácia do produto.
- Não utilize Cadeiras auto em segunda mão: poderão ter sofrido danos estruturais não visíveis a olho nu, mas que comprometem a segurança do produto.
- Nunca deixe o bebé sem vigilância, por nenhum motivo.
- Se o automóvel estiver ao sol, inspeccione cuidadosamente a Cadeira auto antes de instalar a criança, verificando se algumas partes estão demasiado quentes: se for o caso, deixe arrefecer antes de sentar a criança, para evitar que ela se queime.
- O revestimento só pode ser substituído por outro aprovado pelo fabricante, pois é parte integrante da cadeira auto. A cadeira auto nunca deve ser utilizada sem o revestimento, para não comprometer a segurança da criança.
- Certifique-se de que o cinto de segurança do automóvel não fica torcido. Evite que este último ou componentes da Cadeira auto fiquem entalados na porta ou em contacto com pontos cortantes. A Cadeira auto não pode mais ser usada se o cinto estiver cortado ou desfiado.
- Mesmo quando não transportar a criança, a Cadeira auto deve estar fixada corretamente ou então deve ser guardada no porta-bagagem. Se a Cadeira auto não estiver fixada corretamente, pode constituir um perigo para os passageiros, em caso de acidente ou travagem brusca.
- Certifique-se de que não são transportados no interior do veículo, nomeadamente na chapeleira, objetos ou bagagens que não tenham sido fixados ou colocados de forma segura: em caso de acidente ou travagem brusca podem ferir os passageiros.
- Não deixe bancos de automóvel dobráveis ou rotativos mal fixados pois, em caso de acidente, podem constituir um perigo.



- Verifique se o apoio da cabeça do banco do automóvel interfere com o apoio da cabeça da Cadeira auto: não deve empurrá-lo para a frente. Se tal suceder, retire o apoio da cabeça do banco do automóvel onde está instalada a Cadeira auto, tendo o cuidado de não o colocar solto sobre a chapeleira.
- Assegure-se de que todos os passageiros do automóvel utilizam o cinto de segurança, não só para a sua própria segurança, mas também para que durante a viagem, em caso de acidente ou travagem brusca, não possam ferir a criança.
- No caso de viagens longas, faça paragens frequentes. A criança cansa-se muito facilmente.
- Em nenhuma circunstância, retire a criança da Cadeira auto, enquanto o automóvel estiver em movimento. Se a criança tiver necessidade de cuidados, procure um local seguro para estacionar o veículo.
- A sociedade Artsana declina qualquer responsabilidade pelo uso impróprio do produto.

## 1.2 DESCRIÇÃO DOS COMPONENTES

### Fig. A

- A. Assento da Cadeira auto
- B. Base da Cadeira auto
- C. Conectores rígidos
- D. Botão dos conectores rígidos
- E. Indicadores de engate dos conectores rígidos
- F. Side Safety System
- V. Top Tether

### Fig. B

- G. Apoio da cabeça
- H. Encosto
- I. Protetores das correias dos ombros
- J. Cinto da cadeira auto
- K. Fecho
- L. Manípulo de reclinção
- M. Manípulo de rotação do assento
- N. Correia de regulação central da tensão do cinto
- O. Botão de regulação da tensão do cinto
- P. Guia para correia torácica do cinto
- Q. Guias para correia torácica do cinto - Grupo 2/3

R. Mini redutor

### Fig. C

- S- Manípulo de regulação do apoio da cabeça
- T. Guias superiores do cinto
- U. Aberturas de passagem do cinto
- V. Top Tether

## 1.3 CARACTERÍSTICAS DO PRODUTO

GRUPO 0+, 1, 2 e 3 (SEMIUNIVERSAL).

### AVISO IMPORTANTE

1. Este é um dispositivo de retenção para crianças "Semiuniversal", homologado de acordo com o Regulamento ECE R44 / 04 e é compatível apenas com os modelos indicados na "Lista de veículos" fornecida com o produto.
2. É adequado exclusivamente para veículos equipados com cinto de segurança com 3 pontos de fixação, estático ou com enrolador, certificado de acordo com o Regulamento UNI/ECE Nº 16.
3. Em caso de dúvida, entre em contacto com o fabricante do dispositivo de retenção ou com o seu revendedor.

## 1.4 LIMITAÇÕES E REQUISITOS DE UTILIZAÇÃO RELATIVOS AO PRODUTO E AO BANCO DO AUTOMÓVEL

**ATENÇÃO!** Respeite escrupulosamente as seguintes limitações e requisitos de utilização relativos ao produto e ao banco do automóvel: caso contrário, a segurança será comprometida.

- Esta Cadeira auto está homologada para o uso com crianças com peso entre 0 e os 36 kg (de recém-nascida até aproximadamente os 12 anos).
- O banco do automóvel deve estar equipado com um cinto de segurança de 3 pontos, estático ou com enrolador, homologado com base no Regulamento UNI/ECE nº 16 ou outras normas equivalentes (Fig. 1).

**ATENÇÃO!** Nunca instale a cadeira auto com um cinto de dois pontos de fixação (Fig. 2).

- A Cadeira auto pode ser instalada no banco da frente do lado do passageiro, equipado com fixações ISOFIX ou em qualquer um dos bancos de trás com fixações ISOFIX. No Gru-



po 0+ (0-13 kg) é possível instalar a Cadeira auto no banco da frente somente se o airbag frontal foi desativado. Nunca instale esta Cadeira auto em bancos virados lateralmente ou posicionados no sentido inverso à marcha (Fig. 3).

- O produto destina-se exclusivamente a ser utilizado como Cadeira auto para automóvel e não para usar em casa.
- Pode acontecer que o fecho do cinto de segurança do automóvel seja demasiado longo e ultrapasse a altura prevista em relação à parte inferior do assento (Fig. 4A-4B). Nesse caso, a cadeira auto não poderá ser fixada nesse banco; deverá ser instalada noutro banco onde isso não aconteça. Para obter mais informações sobre esta situação, entre em contato com o fabricante do carro.

**ATENÇÃO!** Grupo 0+ e Grupo 1. No caso de utilização em veículos equipados com cintos de segurança traseiros com airbag integrado (cintos de segurança insufláveis), a interação entre a secção insuflável do cinto do veículo e esta Cadeira auto pode provocar lesões graves ou morte. Não instale esta Cadeira auto utilizando um cinto de segurança insuflável.

**ATENÇÃO!** Grupo 2/3. No caso de utilização em veículos equipados com cintos de segurança posteriores com airbag integrado (cintos insufláveis), siga o manual de instruções do fabricante do carro.

## 2. INSTALAÇÃO

**ATENÇÃO!** Estas instruções aplicam-se, tanto no texto como nas figuras, à instalação da Cadeira auto no banco de trás, do lado direito. Para instalação noutras posições, execute a mesma sequência de operações.

### 2.1 INSTALAÇÃO NO AUTOMÓVEL DA CADEIRA AUTO NO GR. 0+ COM CONECTORES RÍGIDOS E TOP TETHER (0-13 KG)

A cadeira auto no Grupo 0+ deve ser instalada SEMPRE no sentido inverso à marcha, desativando o Airbag.

A instalação SEMPRE deve ser realizada usando os conectores rígidos Top Tether.

- Acione o manipulador (M) e gire a cadeira 180°,

certificando-se de que fica bloqueada e posicionada no sentido inverso à marcha (Fig. 5).

- Acione o manipulador de reclinção (L), até a seta vermelha coincidir com a posição R (Fig. 6).
- Posicione a cadeira auto no banco do carro no sentido inverso à marcha.
- Extraia completamente os conectores rígidos (C), utilizando o botão (D) (Fig. 7).
- Fixe os conectores nos pontos de ancoragem existentes entre o encosto e o assento (Fig. 8). Um clique característico sinalizará que ocorreu o engate e o indicador mudará de vermelho para verde.
- Empurre com força a cadeira auto na direção do encosto do banco para garantir a máxima aderência (Fig. 9).
- Faça passar o Top Tether (V) de modo que coincida com a guia dos cintos azul (P) (Fig. 10).
- Verifique se o cinto do Top Tether está posicionado corretamente dentro da guia dos cintos azul (Fig. 11).
- **ATENÇÃO!** Passe o Top Tether entre a parte superior do encosto do banco do automóvel e o apoio da cabeça. Nunca passe o Top Tether por cima do apoio da cabeça do automóvel (Fig. 12).

**ATENÇÃO!** Consulte o manual de instruções do automóvel para identificar o ponto de engate do Top Tether da cadeira auto. Este ponto de fixação está sinalizado por um símbolo gráfico (Fig. 13) e pode encontrar-se nas posições indicadas nas figuras 13A – 13B – 13C – 13D.

**ATENÇÃO!** Certifique-se de que o ponto de fixação utilizado para o Top Tether é o previsto. Nunca deverá confundir-lo com um anel adequado apenas para fixar as bagagens.

- Depois de identificar o ponto de fixação, prenda o gancho do Top Tether (V). Regule o comprimento do cinto do Top Tether, puxando energeticamente a fita para a colocar em tensão. A confirmação da tensão correta ocorre quando o indicador presente no cinto (Fig. 14) passa para a cor verde. Enrole o excesso de fita e prenda-a com o respetivo velcro. A alfomada do mini redutor deve ser utilizada desde o nascimento até os 6 kg. Concluída a instalação para acomodar a

criança proceda da seguinte maneira:

- Prima o botão de regulação da tensão do cinto (O) e, ao mesmo tempo, segure nas correias dos ombros e puxe-as na sua direção até obter a máxima extensão possível (Fig. 15).
- Abra o cinto da cadeira auto premindo no botão do fecho (Fig. 16).
- Coloque a criança com cuidado na cadeira auto, junte as duas linguetas do cinto e engate-as novamente no fecho (Fig. 17).
- Acionando o manípulo adequado (S), ajuste a altura do apoio da cabeça, de modo a que as correias saiam à altura dos ombros da criança. (Fig. 18).
- Para regular a tensão do cinto, puxe para cima e com cuidado a correia de ajuste (N) até atingir o nível de tensão correto. (Fig. 19).

Para desinstalar a cadeira auto, solte o cinto de segurança do carro e os conectores rígidos (C) premindo os botões de desengate (D).

## 2.2 INSTALAÇÃO NO AUTOMÓVEL DA CADEIRA AUTO NO GR. 0+ COM CONECTORES RÍGIDOS E CINTO DE TRÊS PONTOS DO AUTOMÓVEL (0-13 KG)

A cadeira auto no Grupo 0+ deve ser instalada SEMPRE no sentido inverso à marcha, desativando o Airbag.

A instalação deve ser executada usando SEMPRE os conectores rígidos e o cinto de 3 pontos do carro.

- Acione o manípulo (M) e gire a cadeira 180°, certificando-se de que fica bloqueada e posicionada no sentido inverso à marcha (Fig. 20).
- Acione o manípulo de reclinção (L), até a seta vermelha coincidir com a posição R (Fig. 21).
- Posicione a cadeira auto no banco do carro no sentido inverso à marcha.
- Extraia completamente os conectores rígidos (C), utilizando o botão (D) (Fig. 22).
- Fixe os conectores nos pontos de ancoragem existentes entre o encosto e o assento (Fig. 23). Um clique característico sinalizará que ocorreu o engate e o indicador mudará de vermelho para verde.
- Empurre com força a cadeira auto na direção do encosto do banco para garantir a máxima

aderência (Fig. 24).

- Remova o redutor e abra o fecho da cadeira auto (Fig. 25).
- Faça passar a correia abdominal do cinto em correspondência com as guias azuis do cinto (P) (Fig. 26) e passe a correia diagonal do cinto do carro na guia superior do cinto (T), entre o apoio da cabeça e o encosto, em correspondência com a guia azul do cinto (Fig. 27).
- Engate o cinto no fecho (Fig. 28).
- Reposicione a almofada do mini redutor (0-6 kg).
- A configuração final da cadeira auto deve ser a indicada na Fig. 29.

A almofada do mini redutor deve ser utilizada desde o nascimento até os 6 kg.

Concluída a instalação para acomodar a criança proceda da seguinte maneira:

- Prima o botão de regulação da tensão do cinto (O) e, ao mesmo tempo, segure nas correias dos ombros e puxe-as na sua direção até obter a máxima extensão possível (Fig. 30).
  - Abra o cinto da cadeira auto premindo no botão do fecho (Fig. 31).
  - Coloque a criança com cuidado na cadeira auto, junte as duas linguetas do cinto e engate-as novamente no fecho (Fig. 32).
  - Acionando o manípulo adequado (S), ajuste a altura do apoio da cabeça, de modo a que as correias saiam à altura dos ombros da criança. (Fig. 33).
  - Para regular a tensão do cinto, puxe para cima e com cuidado a correia de ajuste (N) até atingir o nível de tensão correto. (Fig. 34).
- Para desinstalar a cadeira auto, solte o cinto de segurança do carro e os conectores rígidos (C) premindo os botões de desengate (D).

## 2.3 INSTALAÇÃO DA CADEIRA AUTO NO AUTOMÓVEL NO GR. 1 COM CONECTORES RÍGIDOS E CINTO DE TRÊS PONTOS DO AUTOMÓVEL (9-18 KG)

A cadeira auto no Grupo 1 deve ser instalada SEMPRE no sentido da marcha, utilizando SEMPRE os conectores rígidos e o cinto de 3 pontos do carro.

**ATENÇÃO!** Utilize a cadeira auto reclinada nas posições 1, 2 ou 3. NUNCA utilize a posição R.





- Acione o manípulo (M) e gire a cadeira 180°, certificando-se de que fica bloqueada e posicionada no sentido da marcha (Fig. 35).
- Posicione a cadeira auto no banco do carro no sentido da marcha.
- Extraia completamente os conectores rígidos (C), utilizando o botão (D) (Fig. 36).
- Fixe os conectores nos pontos de ancoragem existentes entre o encosto e o assento (Fig. 37). Um clique característico sinalizará que ocorreu o engate e o indicador mudará de vermelho para verde.
- Passe a correia diagonal do cinto na guia superior do cinto (T). Insira o cinto de três pontos na abertura de passagem (U) do cinto fazendo com que saia pela abertura oposta (Fig. 38)
- Feche o cinto do carro (Fig. 39)
- Empurre a com força a cadeira auto na direção do encosto do banco para garantir a máxima aderência (Fig. 40) e estique a parte diagonal do cinto (Fig. 41).

Concluída a instalação para acomodar a criança proceda da seguinte maneira:

- Prima o botão de regulação da tensão do cinto (O) e, ao mesmo tempo, segure nas correias dos ombros e puxe-as na sua direção até obter a máxima extensão possível (Fig. 42).
- Abra o cinto da cadeira auto premindo no botão do fecho (Fig. 43).
- Coloque a criança com cuidado na cadeira auto, junte as duas linguetas do cinto e engate-as novamente no fecho (Fig. 44).
- Acionando o manípulo adequado (S), ajuste a altura do apoio da cabeça, de modo a que as correias saiam à altura dos ombros da criança. (Fig. 45).
- Para regular a tensão do cinto, puxe com cuidado a correia de regulação (N) até atingir o nível de tensão correto. (Fig. 46).

## 2.4 MUDANÇA DE CONFIGURAÇÃO DA CADEIRA AUTO DO GRUPO 1 (9-18 KG) PARA O GRUPO 2/3 (15-36 KG)

Para mudar a configuração do Grupo 1 para o Grupo 2/3, é necessário executar as seguintes operações:

- Folgue o cinto da cadeira auto o máximo

possível, premindo no botão de regulação (O) (Fig. 47).

- Acione o manípulo (S) para posicionar o apoio da cabeça na sua extensão máxima (Fig. 48).
- Retire as correias dos ombros da peça de união (Fig. 49A) e coloque a peça no respectivo compartimento (Fig. 49B).
- Passe as correias da cadeira auto através das ranhuras e retire-as do fecho (Fig. 50).
- Depois de retirar o têxtil do assento, coloque o fecho no compartimento apropriado na zona dos pés (Fig. 51).
- Enrole os cintos e os coloque nos compartimentos nas laterais do assento (Fig. 52).
- Posicione os protetores das correias dos ombros no encosto (Fig. 53) e a proteção da correia separadora de pernas sob o têxtil do assento (Fig. 54).

## 2.5 INSTALAÇÃO DA CADEIRA AUTO NO CARRO E INSTALAÇÃO DA CRIANÇA NO GR.2/3 (15-36 KG) COM CONECTORES RÍGIDOS E CINTO DE TRÊS PONTOS DO AUTOMÓVEL.

**ATENÇÃO!** Utilize a cadeira auto reclinada nas posições 1 e 2. NUNCA utilize as posições R e 3. A instalação deve ser executada usando SEMPRE os conectores rígidos e o cinto de 3 pontos do carro.

- Posicione a cadeira auto no banco do carro no sentido da marcha.
- Extraia completamente os conectores rígidos (C), utilizando o botão (D) (Fig. 55).
- Fixe os conectores nos pontos de ancoragem existentes entre o encosto e o assento (Fig. 56). Um clique característico sinalizará que ocorreu o engate e o indicador mudará de vermelho para verde.
- Passe a correia diagonal do cinto do carro atrás do apoio da cabeça e através da passagem apropriada do cinto vermelho do apoio da cabeça (Q) (Fig. 57).
- Coloque a criança na cadeira auto, certificando-se de que as suas costas estejam bem apoiadas no encosto da cadeira auto.
- Engate o cinto do automóvel no fecho (Fig. 58).
- Na fase de regulação do apoio da cabeça, verifique se a guia da correia diagonal (Q) está



posicionada sobre o ombro a uma distância máxima de 2 cm (Fig. 59).

- Puxe a correia diagonal do cinto em direção ao enrolador, de modo a que todo o cinto fique bem esticado e ajustado ao peito e às pernas da criança (Fig. 60).

### ATENÇÃO!

- Certifique-se sempre de que o cinto está distribuído uniformemente em todos os pontos e de que não está torcido.
- Certifique-se de que a correia diagonal está corretamente apoiada sobre o ombro da criança e de que não exerce pressão no pescoço; se necessário, regule o apoio da cabeça.
- Certifique-se de que o enrolador do cinto do automóvel fica em posição recuada em relação ao encosto do banco do automóvel (Fig. 61).

## 2.6 RECOLOCAÇÃO DOS CINTOS PARA UTILIZAÇÃO NOS GRUPOS 0+ (0-13 KG) e 1 (9-18KG)

Execute pela ordem inversa as instruções descritas no capítulo 2.3.

## 3. OUTRAS OPERAÇÕES

### 3.1 REGULAÇÃO DA ALTURA DO APOIO DA CABEÇA

É possível regular a altura do apoio da cabeça para adaptar melhor a Cadeira auto à altura da criança. Uma boa regulação permite que:

- Que a cabeça esteja sempre bem acomodada e protegida (Grupo 1/2/3).
- Que as correias da cadeira auto estejam sempre na altura correta, isto é, à altura dos ombros (Grupo 0+ e Grupo 1).
- Que a correia diagonal esteja sempre na altura certa, graças às guias de passagem do cinto integradas no apoio da cabeça (Q) (Grupo 2/3).

Para regular a altura do apoio da cabeça, prima o manípulo de ajuste do apoio da cabeça (S) e regule até alcançar a altura desejada (Fig. 62).

### 3.2 REGULAÇÃO DA RECLINAÇÃO

Para regular a reclinación, é necessário desbloquear o manípulo de reclinación (L) localizado sob o assento, acionando a segunda segurança e regulando para a posição desejada.

Quando instalada no Grupo 0+ (0-13 kg), a cadeira auto deve ser regulada na posição R. No Grupo 1 (9-18 kg) a cadeira auto pode ser regulada nas posições 1, 2 e 3. No Grupo 2/3 (15-36 kg) a cadeira auto só pode ser utilizada nas posições 1 e 2.

### 3.3 SIDE SAFETY SYSTEM

A cadeira auto está equipada com Side Safety System (F) para garantir maior proteção em caso de impacto lateral.

Se o dispositivo interferir com partes do carro, é possível removê-lo, desencaixando-o do seu alojamento (Fig. 63).

### 3.4 LIMPEZA E MANUTENÇÃO

As operações de limpeza e manutenção devem ser efetuadas apenas por um adulto.

Limpeza do forro.

O revestimento da cadeira auto é completamente removível e lavável à mão ou na máquina a 30 °C. Para a lavagem, siga as instruções que constam na etiqueta do revestimento.



Lavar na máquina a 30 °C



Não usar lixívia



Não secar na máquina



Não passar a ferro



Não limpar a seco

Nunca utilize detergentes abrasivos ou solventes. Não centrifugue o forro e deixe-o secar sem torcer. O revestimento pode ser substituído apenas por outro aprovado pelo fabricante, pois constitui parte integrante da Cadeira auto e, portanto, é um elemento de segurança.

**ATENÇÃO!** A Cadeira auto nunca deve ser utilizada sem o revestimento, para não comprometer a segurança da criança.

Para remover o revestimento têxtil, proceda conforme indicado em seguida:

#### Apoio da cabeça

- Remova o apoio da cabeça, da guia dos cintos (Fig. 64) e abra as molas de pressão na parte de trás (Fig. 65).



### **Cadeira**

- Abra as molas de pressão da rótula central (Fig. 66) e depois as que estão em volta da estrutura (Fig. 67).

### **LIMPEZA DOS COMPONENTES DE PLÁSTICO E DE METAL**

Para a limpeza dos componentes em plástico ou em metal pintado, utilize apenas um pano húmido. Nunca utilize detergentes abrasivos ou solventes. As partes móveis da Cadeira auto não devem, de modo algum, ser lubrificadas.

### **CONTROLO DA INTEGRIDADE DOS COMPONENTES**

É aconselhável verificar regularmente a integridade e o estado de desgaste dos seguintes componentes:

- **Forro:** certifique-se de que não estão a desfazer-se nem a sair para fora do acolchoado, partes do enchimento. Verifique o estado das costuras, que devem estar sempre intactas.
- **Cinto:** verifique se o material têxtil está a desfazer-se e se há uma evidente redução da espessura na zona da correia reguladora, na correia separadora de pernas, nas correias dos ombros e na zona da peça de união das mesmas.
- **Plásticos:** verifique o estado de desgaste de todos os componentes em plástico, que não devem apresentar evidentes sinais de deterioração nem perda de cor.

**ATENÇÃO!** Se a Cadeira auto estiver deformada ou muito desgastada deve ser substituída: pois poderá ter perdido as características originais de segurança.

### **CONSERVAÇÃO DO PRODUTO**

Quando não está instalada no automóvel, é aconselhável conservar a cadeira auto num local seco, longe de fontes de calor e ao abrigo do pó, da humidade e da luz solar direta.

### **ELIMINAÇÃO DO PRODUTO**

Atingido o limite de utilização previsto para a Cadeira auto, deixe de a usar e coloque-a no lixo. Por respeito ao meio ambiente, separe os diferentes tipos de resíduos de acordo com a legislação vigente no seu País.

### **GARANTIA**

O produto dispõe de garantia contra qualquer defeito de conformidade, verificado em condições normais de utilização, de acordo com o disposto nas instruções de uso.

A garantia não poderá portanto aplicar-se relativamente a danos no produto provocados por utilização imprópria, desgaste ou acidente. O prazo de validade da garantia sobre defeitos de conformidade remete-se para as disposições específicas das normas nacionais aplicáveis no país de aquisição, se existentes.



# **CZ UNICO PLUS skupina** **0+/1/2/3 0–36 kg**

**VELMI DŮLEŽITÉ! PŘEČTĚTE BEZ ZBYTEČNÉHO ODKLADU.**

**DŮLEŽITÉ: PŘED POUŽITÍM SI POZORNĚ PROČTĚTE CELÝ TENTO NÁVOD K POUŽITÍ, ABYSTE SE VYHNULI MOŽNÝM NEBEZPEČÍM PŘI POUŽÍVÁNÍ VÝROBKU; NÁVOD USCHOVEJTE PRO PŘÍPADNÉ DALŠÍ POUŽITÍ. ŘÍDĚTE SE POKYNY UVEDENÝMI V NÁVODU, ABYSTE NEOHZRILI BEZPEČNOST VAŠEHO DÍTĚTE.**

**UPOZORNĚNÍ: PŘED POUŽITÍM ODSTRÁŇTE A ZLIKVIDUJTE PŘÍPADNÉ PLASTOVÉ SÁČKY A VŠECHNY ČÁSTI OBALU TOHOTO VÝROBKU NEBO JE ALESPOŇ UCHOVEJTE MIMO DOSAH DĚTÍ. DOPORUČUJEME TYTO ČÁSTI VYHODIT DO TŘÍDĚNÉHO ODPADU V SOULADU S PLATNÝMI PŘÁVNÍMI PŘEDPISY.**

## **OBSAH:**

1. ÚVOD
- 1.1 UPOZORNĚNÍ
- 1.2 POPIS SOUČÁSTÍ
- 1.3 VLASTNOSTI VÝROBKU
- 1.4 OMEZENÍ PŘI POUŽÍVÁNÍ VÝROBKU A POŽADAVKY NA SEDADLO VOZIDLA
2. MONTÁŽ
- 2.1 PŘIPEVNĚNÍ AUTOSEDAČKY DO VOZIDLA PRO SKUPINU 0+ POMOCÍ PEVNÝCH KONEKTORŮ A TOP TETHER (0–13 KG)
- 2.2 PŘIPEVNĚNÍ AUTOSEDAČKY DO VOZIDLA PRO SKUPINU 0+ POMOCÍ PEVNÝCH KONEKTORŮ A TŘÍBODOVÝCH BEZPEČNOSTNÍCH PÁSŮ VOZIDLA (0-13 KG)
- 2.3 PŘIPEVNĚNÍ AUTOSEDAČKY DO VOZIDLA PRO SKUPINU 1 POMOCÍ PEVNÝCH KONEKTORŮ A TŘÍBODOVÝCH BEZPEČNOSTNÍCH PÁSŮ VOZIDLA (9-18 KG)
- 2.4 ZMĚNA KONFIGURACE AUTOSEDAČKY ZE SKUPINY 1 (9–18 KG) NA SKUPINU 2/3 (15–36 KG)
- 2.5 INSTALACE AUTOSEDAČKY DO VOZIDLA A USAZENÍ DÍTĚTE V NÍ U SK. 2/3 POMOCÍ PEVNÝCH KONEKTORŮ A TŘÍBODOVÉHO PÁSŮ AUTOMOBILU (15–36 KG)

2.6 OBNOVENÍ NASTAVENÍ PÁSŮ PRO POUŽITÍ U SKUPIN 0+ (0–13 KG) a 1 (9–18 KG)

3 DALŠÍ ÚKONY

3.1 NASTAVENÍ VÝŠKY OPĚRKY HLAVY

3.2 NAKLOPENÍ

3.3 SIDE SAFETY SYSTEM

3.4 ČIŠTĚNÍ A ÚDRŽBA

## **1. ÚVOD**

### **1.1 UPOZORNĚNÍ**

- Při montáži a připevnění výrobku pečlivě dodržujte návod k použití. Nedovolte, aby kdokoliv používal výrobek, pokud se předtím neseznámil s tímto návodem.
- Návod uschovejte pro případné budoucí použití.
- V jednotlivých státech platí různé vyhlášky a bezpečnostní předpisy vztahující se na přepravu dětí v automobilu. Proto je vhodné se obrátit na místní orgány ohledně podrobnějších informací.
- **UPOZORNĚNÍ!** Ze statistik dopravních nehod vyplývá, že zadní sedadla vozidla jsou bezpečnější než přední; doporučujeme proto připevnit autosedačku na zadní sedadla. Zvláště bezpečným místem je prostřední zadní sedadlo, pokud je vybaveno tříbodovým bezpečnostním pásem a kotvicími prvky ISOFIX.
- Doporučujeme, aby všichni spolucestující byli obeznámeni se způsobem odepnutí pásů a uvolnění dítěte ze sedačky v případě nouze.
- **UPOZORNĚNÍ! VELMI NEBEZPEČNÉ!** Pro skupinu 0+ (0-13 kg): Nikdy nepoužívejte tuto autosedačku na předním sedadle, pokud je vybaveno airbagem. Autosedačku je možné připevnit na přední sedadlo, pouze pokud je airbag deaktivován: informujte se o možnosti deaktivace airbagu přímo u výrobce nebo v návodu k použití vozidla.
- Pro děti narozené předčasně, před 37. týdnem těhotenství, může být autosedačka nebezpečná. Tyto děti, pokud jsou usazeny v autosedačce, mohou mít problémy s dýcháním. Doporučujeme proto obrátit se na vašeho lékaře nebo na personál porodnice, který po zhodnocení stavu vašeho dítěte, vám před odjezdem z porodnice může doporučit vhodný druh autosedačky.
- Budete-li autosedačku v rámci skupiny 1

(9–18 kg) upevňovat na přední sedadlo s aktivovaným čelním airbagem, pro větší bezpečnost vám doporučujeme posunout sedadlo co nejvíce dozadu, jak jen to přítomnost ostatních cestujících na zadním sedadle umožňuje.

- Nikdy nepřipevňujte autosedačku na sedadlo otočená do boku nebo proti směru jízdy.
- Připevňte autosedačku pouze na sedadlo správně upevněná ke konstrukci vozidla a otočená ve směru jízdy.
- Při upevňování autosedačky do vozidla postupujte se zvýšenou obezřetností a dbejte, aby se nemohla dostat do kontaktu s předním sedadlem nebo dveřmi vozidla.
- Žádná autosedačka nezaručí úplnou bezpečnost dítěte v případě nehody, ale její použití snižuje riziko zranění nebo smrti dítěte.
- Riziko vážného zranění dítěte se zvyšuje nejen v případě nehody, ale i v jiných situacích (např. prudké zabrzdění), pokud nejsou přesně dodržovány pokyny uvedené v tomto návodu k použití: vždy zkontrolujte, zda je autosedačka správně připevněna k sedadlu.
- Pokud je autosedačka poškozená, deformovaná, velmi opotřebovaná, nebo pokud jí dokonce nějaká část chybí, musí být vyměněna, protože už nemusí splňovat původní požadavky na bezpečnost.
- Na výrobku nesmí být provedena žádná úprava nebo změna bez předchozího souhlasu výrobce.
- Nepoužívejte doplňky, náhradní díly nebo části, které nejsou dodávány výrobcem.
- Nepoužívejte žádný předmět, pokud není výrobcem dodáván jako doplněk, ať už mezi sedadlo vozidla nebo mezi autosedačkou a dítětem: v případě nehody by autosedačka nemusela být plně funkční.
- I při malé dopravní nehodě může dojít k poškození struktury autosedačky, i když nepoznatelnému pouhým okem: je proto nutné ji vyměnit.
- Výrobek **NEPOUŽÍVEJTE** po dobu delší než 10 let. Po této době může změna materiálu (např. z důvodu vystavení slunečnímu záření) omezit nebo znehodnotit funkčnost výrobku.
- Nepoužívejte autosedačku zakoupenou v bazarech nebo z druhé ruky: struktura au-

tosedačky může být poškozena, přičemž závada nemusí být viditelná pouhým okem, ale může snížit bezpečnost výrobku.

- Nikdy nenechávejte dítě v autosedačce bez dozoru.
- Stálo-li auto delší dobu na slunci, autosedačku pozorně prohlédněte, než do ní dítě umístíte; ubezpečte se, zda některé její části nejsou rozpalené: v takovém případě ji nechte vychladnout, než do ní položíte dítě, mohlo by se popálit.
- Potah může být nahrazen pouze potahem schváleným výrobcem, neboť je nedílnou součástí autosedačky. Autosedačka nesmí být nikdy používána bez potahu, aby nebyla ohrožena bezpečnost dítěte.
- Zkontrolujte, zda není popruh pásu překroucený, a zabraňte tomu, aby se popruh či části autosedačky mohly přivřít ve dveřích vozidla nebo se těly o ostré hrany. Sedačku nelze dále používat, pokud pás vykazuje známky řezných poškození nebo je roztržený.
- Pokud nepřeppravujete dítě, musí být autosedačka připevněna k sedadlu nebo uložena do kufra vozidla. Nepřipevněná autosedačka by mohla v případě nehody nebo prudkého zabrzdění zranit spolucestující.
- Zkontrolujte, zda nevezete ve vozidle volně ležící nebo špatně upevněné předměty a zavazadla, a to zvláště na zadní odkládací desce: v případě nehody nebo prudkého zabrzdění by mohly zranit cestující ve vozidle.
- Velkou pozornost věnujte sklápěcím či otočným sedadlům, zkontrolujte, zda jsou správně ukotvená, v případě nehody by mohla představit nebezpečí.
- Zkontrolujte, zda se opěrka hlavy sedadla nedotýká opěrky hlavy autosedačky: nesmí ji tlačit dopředu. Pokud by k tomu došlo, odmontujte opěrku hlavy ze sedadla automobilu, na něž je autosedačka připevněna, a neukládejte ji volně na odkládací prostor za zadním sedadlem automobilu.
- Ujistěte se, zda mají všichni spolucestující zapnutý bezpečnostní pás, a to jak pro jejich vlastní bezpečnost, tak i proto, že by v případě nehody nebo prudkého zabrzdění mohli zranit vaše dítě.
- Během dlouhých cest dělejte časté zastávky.

Dítě se velmi snadno unaví.

- Z žádného důvodu neodpínejte dítě z autosedačky, pokud je vozidlo v pohybu. Jestliže dítě vyžaduje vaši pozornost, najdete vhodné místo k zastavení a zastavte.
- Společnost Artsana nenesе žádnou odpovědnost za nesprávné používání výrobku.

## 1.2 POPIS SOUČÁSTÍ

### Obr. A

- A. Sedátko autosedačky
- B. Základna autosedačky
- C. Pevné konektory
- D. Tlačítko pevných konektorů
- E. Indikátory pro připojení pevných konektorů
- F. Side Safety System
- V. Top Tether

### Obr. B

- G. Opěrka hlavy
- H. Opěrka zad
- I. Ramenní popruhy
- J. Pásy autosedačky
- K. Přezka
- L. Páčka pro naklápění
- M. Páčka pro otáčení sedací části
- N. Popruh pro nastavení pásů
- O. Tlačítko pro nastavení délky pásů
- P. Vodítko pásu
- Q. Vodítko pásu – skupina 2/3
- R. Miniredukce

### Obr. C

- S. Páčka pro nastavení opěrky hlavy
- T. Vodítko horního pásu
- U. Úložný prostor pro pás
- V. Top Tether

## 1.3 VLASTNOSTI VÝROBKU

SKUPINA 0+, 1, 2 a 3 (POLOUNIVERZÁLNÍ).

### DŮLEŽITÉ UPOZORNĚNÍ

1. Toto je polouniverzální dětský zádržný systém, homologovaný v souladu s nařízením OSN R44/04, který je kompatibilní pouze s vozidly uvedenými na „Seznamu vozidel“ dodávaném k tomuto výrobku.
2. Je vhodná pro použití ve vozidlech vybavených třibodovými bezpečnostními pásy,

pevnými nebo s automatickým navijemím, které byly schváleny podle ustanovení normy UN/CEC č. 16 nebo jiných podobných norem.

3. V případě jakýchkoliv pochybností se obraťte na výrobce zádržného zařízení nebo na příslušnou prodejnu.

## 1.4 OMEZENÍ PŘI POUŽÍVÁNÍ VÝROBKU A POŽADAVKY NA SEDADLO VOZIDLA

**UPOZORNĚNÍ!** Striktně dodržujte následující omezení a požadavky týkající se používání výrobku a sedadla vozidla: v opačném případě není zaručena plná bezpečnost.

- Tato sedačka je homologována k použití pro děti s hmotností mezi 0 a 36 kg (od narození do přibližně 12 let věku).
- Sedadlo automobilu musí být vybaveno třibodovým bezpečnostním pásem (statickým nebo s navijákem), který je homologován na základě nařízení EHK/OSN č. 16 nebo jiných ekvivalentních standardů (obr. 1).

**UPOZORNĚNÍ!** Nikdy nepřipevňujte autosedačku na sedadlo vybavené pouze dvoubodovým bezpečnostním pásem (Obr. 2).

- Autosedačku lze nainstalovat na přední sedadlo spolujezdce, které je opatřeno kotvicími prvky ISOFIX, popřípadě na kterékoli ze zadních sedadel se systémem ukotvení ISOFIX. V případě skupiny 0+ (0–13 kg) je možné autosedačku připevnit na přední sedadlo pouze za podmínky, že je deaktivován čelní airbag. Nikdy nepřipevňujte autosedačku na sedadla, která jsou otočena bokem nebo proti směru jízdy (obr. 3).
  - Výrobek je určen pro použití výhradně jako autosedačka, a nikoli pro využití v domácím prostředí.
  - Může se stát, že přezka bezpečnostního pásu automobilu je příliš dlouhá a překračuje předpokládanou výšku vzhledem k sedací části (obr. 4A–4B). V takovém případě nesmí být autosedačka na takovém sedadle upevněna a je nutné ji nainstalovat na jiné sedadlo, kde problém není. Pro další informace v této věci se obraťte na výrobce vozidla.
- UPOZORNĚNÍ!** Skupina 0+ a skupina 1. V případě použití ve vozidlech vybavených zadními bezpečnostními pás s integrovanými airbagy



(nafukovací pásy), tak interakce nafukovací části bezpečnostního pásu vozidla s tímto dětským zádržným systémem může mít za následek vážné zranění nebo smrt. Neinstalujte tento dětský zádržný systém za použití nafukovacího bezpečnostního pásu.

**UPOZORNĚNÍ!** Skupina 2/3. U vozidel vybavených zadními bezpečnostními pásy s integrovaným airbagem (nafukovací pásy) se řiďte návodem k obsluze výrobce automobilu.

## 2. MONTÁŽ

**UPOZORNĚNÍ!** Tento návod se týká, pokud jde o text i obrázky, způsobu připevnění autosedačky na pravé zadní sedadlo. Pro připevnění sedačky na ostatní sedadla je však nutno dodržovat stejný postup.

### 2.1 PŘIPEVNĚNÍ AUTOSEDAČKY DO VOZIDLA PRO SKUPINU 0+ POMOCÍ PEVNÝCH KONEKTORŮ A TOP TETHER (0-13 KG)

Sedačka v rámci skupiny 0+ se instaluje VŽDY proti směru jízdy při současně deaktivaci airbagu.

Montáž je nutně provádět VŽDY pomocí pevných konektorů a pásu „Top Tether“.

- Stlačte páčku (M), otočte sedací částí o 180° a překontrolujte, zda došlo k zajištění a zda je umístěna v poloze proti směru jízdy (obr. 5).
- Stlačte páčku pro naklápění (L), dokud se červená šipka nebude kryt s polohou „R“ (obr. 6).
- Autosedačku umístěte na sedadlo automobilu proti směru jízdy.
- Pomocí tlačítka (D) kompletně vyjměte pevné konektory (C) (obr. 7).
- Konektory zahákněte na háčky, které se nacházejí mezi opěradlem a sedací částí (obr. 8). Typické cvaknutí bude signalizovat, že došlo ke spojení a barva indikátoru se změní z červené na zelenou.
- Autosedačku rázně přitlačte směrem k opěradlu sedadla, aby k němu maximálně přilehla (obr. 9).
- Protáhněte Top Tether (V) přes modré vodítko pásu (P) (obr. 10).
- Zkontrolujte, zda pás Top Tether je řádně umístěn v modrém vodítku pásu (obr. 11).
- **UPOZORNĚNÍ!** Protáhněte Top Tether mezi

horní částí opěrky zad sedadla vozidla a opěrkou hlavy. Nikdy neprotahujte Top Tether nad opěrku hlavy vozidla (Obr. 12).

**UPOZORNĚNÍ!** K vyhledání bodu připojení Top Tether autosedačky nahlédněte do návodu k použití vozidla. Tento připevňovací bod je označen zvláštním štítkem (Obr. 13), a lze je nalézt v místech znázorněných na obrázcích 13A – 13B – 13C – 13D.

**UPOZORNĚNÍ!** Zkontrolujte, že použité ukotvení pro Top Tether je, jak je předepsáno. Neplette si to s kroužkem určeným k upevnění zavazadel.

• Jakmile určíte kotevní bod, připojte k němu háček pásu „Top Tether“ (V). Nastavte délku pásu Top Tether energickým zatažením pásu tak, abyste jej natáhli. Jako kontrola správného napnutí pásu se na indikátoru nacházejícím se na popruhu objeví zelená barva (obr. 14). Naviňte přesahující pás a zajistěte jej příslušným suchým zipem. Polštářek mini-redukce se používá od narození do 6 kg. Po dokončení instalace autosedačky dítě usadíte následujícím způsobem:

- Stiskněte tlačítko pro nastavení pásů (O) a současně pásy autosedačky uchopte a táhněte směrem k sobě, dokud nedocílíte jejich maximálního možného prodloužení (obr. 15).
- Stiskem tlačítka přezky rozepněte pásy autosedačky (obr. 16).
- S opatrností a pečlivostí usadte dítě do sedačky, spojte oba jazýčky pásu a zacvakněte zpět do pásu (obr. 17).
- Pomocí příslušné páčky (S) nastavte výšku opěrky hlavy tak, aby pásy vycházely ve výšce ramen dítěte (obr. 18).
- Pro nastavení napnutí pásů opatrně vytahujte nastavovací pásku (N) směrem nahoru, dokud nedocílíte správné úrovně napnutí (obr. 19). Autosedačka se demontuje tak, že se odepnou bezpečnostní pásy automobilu a odpojí pevné konektory (C), přičemž se současně stisknou tlačítka pro uvolnění (D).

### 2.2 PŘIPEVNĚNÍ AUTOSEDAČKY DO VOZIDLA PRO SKUPINU 0+ POMOCÍ PEVNÝCH KONEKTORŮ A TŘÍBODOVÝCH BEZPEČNOSTNÍCH PÁSŮ VOZIDLA (0-13 KG)





Sedačka v rámci skupiny 0+ se instaluje VŽDY proti směru jízdy při současně deaktivaci airbagu.

Instalaci je VŽDY třeba provádět pomocí pevných konektorů a tříbodového pásu automobilu.

- Stlačte páčku (M), otočte sedací částí o 180° a překontrolujte, zda došlo k zajištění a zda je umístěna v poloze proti směru jízdy (obr. 20).
- Stlačte páčku pro naklápění (L), dokud se červená šipka nebude krýt s polohou „R“ (obr. 21).

• Autosedačku umístěte na sedadlo automobilu proti směru jízdy.

• Pomocí tlačítka (D) kompletně vyjměte pevné konektory (C), (obr. 22).

• Konektory zahákněte na háčky, které se nacházejí mezi opěradlem a sedací částí (obr. 23). Typické cvaknutí bude signalizovat, že došlo ke spojení a barva indikátoru se změní z červené na zelenou.

• Autosedačku rázně přitlačte směrem k opěradlu sedadla, aby k němu maximálně přilehla (obr. 24).

• Odeberte redukci a rozepněte přezku autosedačky (obr. 25).

• Břišní část pásu vedte v rovině s modrým vodičkem pásu (P) (obr. 26), diagonální část pásu automobilu protáhněte vodičkem horního pásu (T), a to mezi opěrkou hlavy a sedací částí v rovině s modrým vodičkem pásu (obr. 27).

• Připněte pás k přezce (obr. 28).

• Upravte polohu polštářku miniredukce (0–6 kg).

• Finální konfigurace autosedačky musí vypadat jako na obr. 29.

Polštářek miniredukce se používá od narození do 6 kg.

Po dokončení instalace autosedačky dítě usadíte následujícím způsobem:

• Stiskněte tlačítko pro nastavení pásů (O) a současně pásy autosedačky uchopte a táhněte směrem k sobě, dokud nedocílíte jejich maximálního možného prodloužení (obr. 30).

• Stiskem tlačítka přezky rozepněte pásy autosedačky (obr. 31).

• S opatrností a pečlivostí usadte dítě do sedačky, spojte oba jazýčky pásu a zacvakněte zpět

do pásu (obr. 32).

• Pomocí příslušné páčky (S) nastavte výšku opěrky hlavy tak, aby pásy vycházely ve výšce ramen dítěte (obr. 33).

• Pro nastavení napnutí pásů opatrně vytažte nastavovací pásku (N) směrem nahoru, dokud nedocílíte správné úrovně napnutí (obr. 34).

Autosedačka se demontuje tak, že se odepnou bezpečnostní pásy automobilu a odpojí pevné konektory (C), přičemž se současně stisknou tlačítka pro uvolnění (D).

### 2.3 PŘIPEVNĚNÍ AUTOSEDAČKY DO VOZIDLA PRO SKUPINU 1 POMOCÍ PEVNÝCH KONEKTORŮ A TŘÍBODOVÝCH BEZPEČNOSTNÍCH PÁSŮ VOZIDLA (9-18 KG)

Autosedačka skupiny 1 musí být VŽDY nainstalovaná ve směru jízdy a ZA VŠECH OKOLNOSTÍ je třeba použít pevné konektory a tříbodový pás automobilu.

**UPOZORNĚNÍ!** Použijte sedačku naklopenou do poloh 1, 2 nebo 3. NIKDY nepoužívejte polohu „R“.

• Stlačte páčku (M), otočte sedací částí o 180° a překontrolujte, zda došlo k zajištění a zda je umístěna v poloze po směru jízdy (obr. 35).

• Sedačku umístěte na sedadlo automobilu ve směru jízdy.

• Pomocí tlačítka (D) kompletně vyjměte pevné konektory (C), (obr. 36).

• Konektory zahákněte na háčky, které se nacházejí mezi opěradlem a sedací částí (obr. 37). Typické cvaknutí bude signalizovat, že došlo ke spojení a barva indikátoru se změní z červené na zelenou.

• Diagonální část pásu protáhněte vodičkem horního pásu (T). Zasuňte tříbodový pás do prostoru pro pás (U) a vytáhněte jej ven protějším prostorem (obr. 38)

• Zapněte pás automobilu (obr. 39)

• Autosedačku rázně přitlačte směrem k opěradlu sedadla, aby k němu maximálně přilehla (obr. 40) a napněte diagonální část pásu (obr. 41).

Po dokončení instalace autosedačky dítě usadíte následujícím způsobem:

• Stiskněte tlačítko pro nastavení pásů (O) a současně pásy autosedačky uchopte a táh-







něte, dokud nedocílíte jejich maximálního možného prodloužení (obr. 42).

- Stiskem tlačítka přezky rozepněte pásy autosedačky (obr. 43).
- S opatrností a pečlivostí usadte dítě do sedačky, spojte oba jazýčky pásu a zacvakněte zpět do pásu (obr. 44).
- Pomocí příslušné páčky (S) nastavte výšku opěrky hlavy tak, aby pásy vycházely ve výšce ramen dítěte (obr. 45).
- Pro nastavení napnutí pásů opatrně vytahujte nastavovací pásku (N), dokud nedocílíte správné úrovně napnutí (obr. 46).

## 2.4 ZMĚNA KONFIGURACE AUTOSEDAČKY ZE SKUPINY 1 (9–18 KG) NA SKUPINU 2/3 (15–36 KG)

Pro změnu konfigurace ze skupiny 1 na skupinu 2/3 je třeba učinit následující kroky:

- Pásy autosedačky povolte na maximum a stiskněte nastavovací tlačítko (O) (obr. 47).
- Pomocí páčky (S) umístěte opěrku hlavy do polohy jejího maximálního vytažení (obr. 48).
- Vylékněte pásy autosedačky z kotvy (obr. 49A) a kotvu umístěte do příslušného uložení (obr. 49B).
- Pásy autosedačky protáhněte skrze otvory a vylékněte je z přezky (obr. 50).
- Po sejmutí látky potahu ze sedací části umístěte přezku do příslušného uložení nacházejícího se v prostoru pro nohy (obr. 51).
- Pásy srolujte a umístěte je do úložných prostor nacházejících se po stranách sedací části (obr. 52).
- Ramenní popruhy uložte do opěradla (obr. 53) a chrániči mezinožního pásu pod látkový potah sedací části (obr. 54).

## 2.5 MONTÁŽ AUTOSEDAČKY DO VOZIDLA A USAZENÍ DÍTĚTE DO NÍ V PŘÍPADĚ SK. 2/3 (15–36 KG) POMOCÍ PEVNÝCH KONEKTORŮ A TŘÍBODOVÉHO PÁSU AUTOMOBILU.

**UPOZORNĚNÍ!** Sedačku naklápějte do poloh „1“ a „2“. NIKDY nepoužívejte polohy „R“ a 3.

Instalaci je VŽDY třeba provádět pomocí pevných konektorů a tříbodového pásu automobilu.

- Sedačku umístěte na sedadlo automobilu ve

směru jízdy.

- Pomocí tlačítka (D) kompletně vyjměte pevné konektory (C), (obr. 55).
- Konektory zahákněte na háčky, které se nacházejí mezi opěradlem a sedací částí (obr. 56). Typické cvaknutí bude signalizovat, že došlo ke spojení a barva indikátoru se změní z červené na zelenou.
- Diagonální část pásu vozidla vedte za opěrku hlavy a skrze příslušný červený průchod pásu na opěrce hlavy (Q) (obr. 57).
- Usadte dítě do autosedačky a ujistěte se, že má záda dobře opřená o opěrku zad autosedačky.
- Pás automobilu zapněte do přezky (obr. 58).
- Při nastavování opěrky hlavy přezkontrolujte, zda se vodičko diagonálního pásu (Q) nachází maximálně 2 cm nad ramenem (obr. 59).
- Zatáhněte za diagonální část pásu automobilu směrem k navíječi tak, aby byl celý pás napnutý a dobře přiléhal k hrudníku a nohám dítěte (obr. 60).

### UPOZORNĚNÍ!

- Vždy se ujistěte, že je bezpečnostní pás stejnoměrně rozmístěn ve všech bodech a není zkroutčený.
- Ujistěte se, že diagonální pás je správně upevněn proti rameni dítěte a netlačí na krk; v případě potřeby nastavte výšku opěrky hlavy.
- Ujistěte se, že samočinné navíjení bezpečnostního pásu automobilu se nachází v zadní poloze vůči opěradlu sedadla automobilu (Obr. 61).

## 2.6 OBNOVENÍ NASTAVENÍ PÁSŮ PRO POUŽITÍ U SKUPIN 0+ (0–13 KG) a SKUPINY 1 (9–18 KG)

Pokyny, které byly právě popsány v kapitole 2.3., proveďte v obráceném pořadí.

## 3. DALŠÍ ÚKONY

### 3.1 NASTAVENÍ VÝŠKY OPĚRKY HLAVY

Je možné nastavit výšku opěrky hlavy, aby se autosedačka co nejlépe přizpůsobila výšce dítěte. Optimální regulace umožňuje:

- Aby byla hlava vždy dobře opřená a chráněná (skupina 1/2/3).
- Aby bezpečnostní pásy autosedačky byly vždy ve správné výšce, tj. v úrovni ramen





(skupina 0+ a skupina 1).

- Aby diagonální pás vozidla byl vždy v správné výšce díky průchodům pásu, které jsou integrovány v opěrce hlavy (Q) (skupina 2/3). Pro přizpůsobení výšky opěrky hlavy použijte nastavovací páčku (S) opěrky hlavy, dokud nedocílíte požadované výšky (obr. 62).

### 3.2 NASTAVENÍ ÚHLU NAKLOPENÍ

Přejete-li si změnit úhel naklopení, je třeba uvolnit páčku pro naklápění (L), která se nachází pod sedací částí a slouží jako přídatný bezpečnostní prvek, a následně zvolte požadovanou polohu.

Jestliže je autosedačka instalována v rámci skupiny 0+ (0–13 kg), je třeba ji naklopit do polohy „R“.

V rámci skupiny 1 (9–18 kg) může být autosedačka naklápěna do poloh 1, 2 a 3.

V rámci skupiny 2/3 (15–36 kg) může být autosedačka používána pouze v polohách 1 a 2.

### 3.3 SIDE SAFETY SYSTEM

Autosedačka je opatřena systémem Side Safety System (F) pro zajištění větší ochrany v případě bočního nárazu.

Pokud by toto zařízení narušovalo funkci součástí automobilu, lze jej odstranit odepnutím z jeho usazení (obr. 63).

### 3.4 ČIŠTĚNÍ A ÚDRŽBA

Čištění a údržbu musí provádět výhradně dospělá osoba.

Čištění potahu.

Potah autosedačky je možno celý sejmout a vyprat v ruce nebo v pračce na 30°C. Při praní se řiďte pokyny uvedenými na štítku potahu.



Perte v pračce na 30 °C



Nebělte



Nesušte v sušičce



Nežehlete



Nečistěte chemicky

Nikdy nepoužívejte tekutý písek ani ředidla.

Potah neždímejte a nechte jej volně uschnout. Potah může být nahrazen pouze potahem schváleným výrobcem, neb je nedílnou součástí autosedačky a tudíž přispívá k její bezpečnosti.

**UPOZORNĚNÍ!** Nikdy nepoužívejte autosedačku bez potahu, abyste neohrozili bezpečnost dítěte.

Chcete-li odstranit textilní potah, postupujte následovně:

#### Opěrka hlavy

- Vyvlékněte opěrku hlavy z vodítka pásu (obr. 64) a rozeptejte knoflíky nacházející se vzadu (obr. 65).

#### Sedák

- Rozeptejte knoflíky na středové klopě (obr. 66) a následně i ty, které se nacházejí okolo skofepiny (obr. 67).

### ČIŠTĚNÍ PLASTOVÝCH NEBO KOVOVÝCH ČÁSTÍ

Části z plastu nebo lakovaného kovu čistěte pouze navlhčeným hadříkem. Nikdy nepoužívejte tekutý písek ani ředidla. Pohyblivé části autosedačky nesmí být nijak olejovány.

### KONTROLA CELISTVOSTI JEDNOTLIVÝCH ČÁSTÍ

Doporučujeme pravidelně kontrolovat celistvost a stav opotřebovaných následujících částí:

- **Potah:** zkontrolujte, jestli vycpávka někde nevyčnívá nebo se nedrolí; zkontrolujte stav švů. Nesmí se nikde párat.
- **pásy:** zkontrolujte, zda útek látky neřídne a jestli viditelně neslábne tloušťka pásů v blízkosti regulačního popruhu pásů mezi nohama dítěte, na úrovni ramen a okolo destičky na úpravu pásů.

- **Plasty:** Kontrolujte stupeň opotřebování všech plastových částí, které nesmí být ani viditelně poškozené ani vybledlé.

**UPOZORNĚNÍ!** Pokud je autosedačka deformovaná nebo velmi opotřebovaná, musí být vyměněna: nemusela by už splňovat původní požadavky na bezpečnost.

### USCHOVÁNÍ VÝROBKU

Pokud není autosedačka používána ve vozidle, doporučujeme ji uschovat na suchém místě





mimo dosah tepelných zdrojů a uložit ji tak, aby byla chráněna před prachem, vlhkostí a přímým slunečním světlem.

### **LIKVIDACE VÝROBKU**

Po uplynutí stanovené životnosti výrobku jej přestaňte používat a vyhoďte ho do odpadu. Z důvodu ochrany životního prostředí umístěte jednotlivé části výrobku do tříděného odpadu v souladu s předpisy platnými ve vaší zemi.

### **ZÁRUKA**

Na výrobek se vztahuje záruka, která pokrývá jakoukoli vadu výrobku při běžných podmínkách použití v souladu s návodem k použití. Záruka se nevztahuje na škody vzniklé v důsledku nesprávného použití, opotřebení nebo nahodilých událostí.

Dobu trvání záruky na vady týkající se výrobku upravují konkrétní předpisy uplatňované v zemi, kde byl výrobek zakoupen.

# NL UNICO PLUS Gr. 0+/1/2/3 0-36 kg

**ZEER BELANGRIJK! METEEN LEZEN.**

**BELANGRIJK: LEES DEZE GEBRUIKSAANWIJZING VOOR HET GEBRUIK VOLLEDIG EN AANDACHTIG DOOR OM KANS OP GEVAAR BIJ HET GEBRUIK TE VOORKOMEN EN BEWAAR ZE VOOR LATERE RAADPLEGING. VOLG DEZE GEBRUIKSAANWIJZINGEN AANDACHTIG OP OM DE VEILIGHEID VAN UW KIND NIET IN GEVAAR TE BRENGEN.**

**WAARSCHUWING: VERWIJDER VOOR HET GEBRUIK EVENTUELE PLASTIC ZAKKEN EN ALLE ANDERE VERPAKKINGSONDERDELEN EN GOOI ZE WEG OF HOUD ZE IN IEDER GEVAL BUITEN HET BEREIK VAN KINDEREN. GOOI ZE WEG IN OVEREENSTEMMING MET DE GELDENDE WETTEN VOOR GESCHIEDEN AFVALINZAMELING.**

## INHOUDSOPGAVE:

1. INLEIDING
  - 1.1 WAARSCHUWINGEN
  - 1.2 BESCHRIJVING VAN DE ONDERDELEN
  - 1.3 KENMERKEN VAN HET PRODUCT
  - 1.4 BEPERKINGEN EN GEBRUIKSVEREISTEN VAN HET ARTIKEL EN DE AUTOZITTING
2. INSTALLEREN
  - 2.1 INSTALLATIE VAN HET AUTOSTOELTJE IN DE AUTO VOOR GR. 0+ MET VASTE KOPPELSTUKKEN EN TOP TETHER (BOVENGORDEL) (0-13 KG)
  - 2.2 INSTALLATIE VAN HET AUTOSTOELTJE IN DE AUTO VOOR GR. 0+ MET VASTE KOPPELSTUKKEN EN DRIEPUNTSGORDEL VAN DE AUTO (0-13 KG)
  - 2.3 INSTALLATIE VAN HET AUTOSTOELTJE IN DE AUTO VOOR GR. 1 MET VASTE KOPPELSTUKKEN EN DRIEPUNTSGORDEL VAN DE AUTO (9-18 KG)
  - 2.4 WIJZIGING VAN CONFIGURATIE VAN AUTOSTOELTJE VAN GROEP 1 (9-18 KG) NAAR GROEP 2/3 (15-36 KG)
  - 2.5 INSTALLATIE VAN HET AUTOSTOELTJE IN DE AUTO EN HET KIND ERIN ZETTEN VOOR GR.2/3 MET VASTE KOPPELSTUKKEN EN

DRIEPUNTSGORDEL VAN DE AUTO (15-36 KG)

2.6 HERSTEL VAN DE GORDELS VOOR GEBRUIK MET GROEPEN 0+ (0-13 KG) en 1 (9-18 KG)

3 VERDERE HANDELINGEN

3.1 DE HOOGTE VAN DE HOOFDSTEUN INSTELLEN

3.2 KANTELEN SCHUIN

3.3 SIDE SAFETY SYSTEM

3.4 REINIGING EN ONDERHOUD

## 1. INLEIDING

### 1.1 WAARSCHUWINGEN

- Volg de instructies voor de montage en de installatie van het artikel nauwgezet. Laat niemand het artikel gebruiken zonder eerst de instructies te hebben gelezen.
- Bewaar deze handleiding voor eventuele latere raadpleging.
- Ieder land heeft andere wetten en voorschriften betreffende een veilig vervoer van kinderen in de auto. Het is daarom aangeraden voor meer informatie contact op te nemen met de plaatselijke autoriteiten.
- **WAARSCHUWING!** Volgens de statistieken over ongelukken is de achterbank van het voertuig veiliger dan de voorzetels: daarom wordt aangeraden het autostoeltje op de achterbank te installeren. De veiligste zitplaats is de middelste zitplaats van de achterbank, als hij voorzien is van een driepuntsgordel en ISOFIX-verankerungen.
- Het wordt aanbevolen alle inzittenden te informeren over hoe het kind in geval van nood kan worden losgekoppeld.
- **WAARSCHUWING! ERNSTIG GEVAAR!** Gebruik dit autostoeltje bij Groep 0+ (0-13 kg) nooit op een voorzitting uitgerust met een frontale airbag. Het stoeltje kan alleen op een voorzitting worden geïnstalleerd als de frontale airbag is uitgeschakeld: controleer bij de autofabrikant, of in de gebruiksaanwijzing van de auto, of de airbag kan worden uitgeschakeld.
- Te vroeg geboren kinderen, die zijn geboren vóór de 37ste week zwangerschap, kunnen gevaar lopen in het autostoeltje. Deze baby's kunnen ademhalingsmoeilijkheden hebben, terwijl ze in het autostoeltje zitten. We raden

u dus aan u tot uw arts of het ziekenhuispersoneel te wenden, zodat uw kind kan worden beoordeeld en het geschikte autostoeltje kan worden aangeraden, voordat u uit het ziekenhuis komt.

- Als voor Groep 1 (9-18 kg) het autostoeltje op de voorzitting wordt geplaatst wanneer de frontale airbag is ingeschakeld, wordt voor meer veiligheid aangeraden om de zetel zo ver mogelijk naar achter te verplaatsen, voor zover dat mogelijk is als passagiers op de achterbank zitten.
- Gebruik dit autostoeltje nooit op zittingen die zijdelings of tegen de rijrichting in gedraaid zijn.
- Plaats het autostoeltje alleen op zittingen die correct aan de structuur van de auto zijn bevestigd en die in de rijrichting staan.
- Let erop hoe het autostoeltje in de auto wordt geïnstalleerd om te voorkomen dat een mobiele zetel of het portier stoort.
- Geen enkel autostoeltje kan de absolute veiligheid van het kind in geval van een ongeluk garanderen, maar het gebruik van dit artikel vermindert het gevaar voor ernstig letsel of de dood.
- Het gevaar voor ernstig letsel van het kind, en niet alleen bij een ongeluk, maar ook in andere omstandigheden (bijv. bij hard remmen, enz.) wordt groter als de aanwijzingen die in deze handleiding worden beschreven niet nauwgezet in acht worden genomen: controleer altijd dat het autostoeltje correct aan de zitting is bevestigd.
- Indien het autostoeltje beschadigd, vervormd of ernstig versleten mocht zijn, moet het worden vervangen. Het kan zijn oorspronkelijke veiligheidskenmerken hebben verloren.
- Wijzig niets aan het artikel en voeg er niets aan toe zonder toestemming van de fabrikant.
- Breng geen niet door de fabrikant geleverde accessoires, reserveonderdelen of onderdelen aan.
- Zet niets dat geen voor het artikel goedgekeurd accessoire is tussen de autozitting en het autostoeltje, of tussen het autostoeltje en het kind: in geval van een ongeluk kan het

dan gebeuren dat het autostoeltje niet goed functioneert.

- Ook na een niet ernstig ongeluk kan het autostoeltje schade opgelopen hebben, die echter niet altijd met het blote oog zichtbaar is: het moet daarom worden vervangen.
- Gebruik het product NIET langer dan 10 jaren. Na deze periode kunnen de wijzigingen in de materialen (bijvoorbeeld door blootstelling aan zonlicht) de goede werking van het product reduceren of negatief beïnvloeden.
- Gebruik geen tweedehandsautostoeltjes: deze kunnen voor het blote oog onzichtbare structurele schade hebben opgelopen, die zodanig is dat de veiligheid van het artikel niet langer gewaarborgd wordt.
- Laat uw kind nooit zonder toezicht in het autostoeltje achter.
- Als het voertuig in de zon heeft gestaan, controleert u de autostoel zorgvuldig, voordat u het kind erin zet, door na te gaan of de verschillende delen ervan niet heet zijn geworden: in dit geval laat u ze eerst afkoelen voordat u het kind erin legt, om te voorkomen dat het zich verbrandt.
- De hoes kan uitsluitend worden vervangen met een door de fabrikant goedgekeurde hoes, omdat deze integraal deel uitmaakt van het autostoeltje. Het autostoeltje mag nooit zonder hoes worden gebruikt, om de veiligheid van het kind niet in het gedrang te brengen.
- Controleer dat de band van de gordel niet verdraaid zit en voorkom dat deze of een gedeelte van het autostoeltje tussen de portieren komt of over scherpe punten wrijft. Het autostoeltje kan niet langer gebruikt worden als de gordel beschadigd is of rafelt.
- Als het kind niet wordt vervoerd, moet het autostoeltje vast blijven zitten of in de kofferbak worden gezet. Een niet vastgezet autostoeltje kan in geval van een ongeluk of bij hard remmen namelijk een gevaar inhouden voor de passagiers.
- Controleer of er geen voorwerpen of bagage, in het bijzonder op de hoedenplank, in het voertuig worden vervoerd, die niet zijn vastgezet of veilig zijn geplaatst: in geval van een ongeluk of bij hard remmen kunnen ze de

passagiers verwonden.

- Kijk goed uit dat inklapbare of draaiende autotzetels stevig vastzitten, omdat deze bij een ongeluk een gevaar kunnen inhouden.
- Controleer of de hoofdsteun van de autozetel niet in de weg zit van de hoofdsteun van de autostoel: hij mag hem niet naar voren duwen. Als dit mocht gebeuren, verwijdert u de hoofdsteun van de autozetel waarop de autostoel wordt geïnstalleerd en zorgt u ervoor dat u hem niet op de hoedenplank legt.
- Verzeker u ervan dat alle passagiers van het voertuig hun eigen veiligheids gordel gebruiken, zowel voor de eigen veiligheid, als omdat zij tijdens de reis bij een ongeluk of bij hard remmen het kind kunnen verwonden.
- Stop vaak tijdens lange reizen. Een kind wordt het al gauw beu.
- Haal het kind om geen enkele reden uit het autostoeltje terwijl de auto rijdt. Als het kind aandacht nodig heeft, moet u een veilige plek zoeken en stoppen.
- De firma Artsana wijst elke vorm van aansprakelijkheid af voor een oneigenlijk gebruik van het artikel.

## 1.2 BESCHRIJVING VAN DE ONDERDELEN

### Fig. A

- A. Zitting van het Autostoeltje
- B. Onderstel van het Autostoeltje
- C. Vaste koppelstukken
- D. Drukknop van vaste koppelstukken
- E. Indicatoren van bevestiging van vaste koppelstukken
- F. Side Safety System
- V. Top Tether (boven gordel)

### Fig. B

- G. Hoofdsteun
- H. Rugleuning
- I. Schouderriemen
- J. Gordels van het autostoeltje
- K. Gesp
- L. Hendel voor kantelen schuin
- M. Hendel voor rotatie van de zitting
- N. Band voor afstelling van de gordels
- O. Drukknop voor afstelling van de gordels
- P. Gordelgeleider
- Q. Gordelgeleider Groep 2/3

R. Miniverkleinkussen

### Fig. C

- S. Hendel voor afstelling van de hoofdsteun
- T. Bovenste gordelgeleider
- U. Ruimte voor gordel
- V. Top Tether (boven gordel)

## 1.3 KENMERKEN VAN HET PRODUCT

GROEP 0+, 1, 2 en 3 (SEMI-UNIVERSEEL).

### BELANGRIJKE MEDEDELINGEN

1. Dit is een "Semi-Universeel" kinderbeveiligingssysteem, goedgekeurd volgens de Voorschriften ECE R44/04, en is enkel compatibel met de voertuigen vermeld in de speciale "Lijst van autovoertuigen" die wordt meegeleverd met het product.
2. Geschikt om te worden gebruikt in voertuigen met vaste of oprolbare driepuntsgordel, die goedgekeurd is volgens de Voorschriften UN/ECE Nr.16 of andere gelijkwaardige normen.
3. Neem in geval van twijfel contact op met de fabrikant van het kinderbeveiligingssysteem of met de dealer.

## 1.4 BEPERKINGEN EN GEBRUIKSVEREISTEN VAN HET ARTIKEL EN DE AUTOZITTING

**WAARSCHUWING!** Neem de volgende beperkingen en gebruiksvereisten betreffende het artikel en de autozitting nauwgezet in acht: anders is de veiligheid niet verzekerd.

- Dit autostoeltje is goedgekeurd voor gebruik met kinderen met een gewicht van 0 tot 36 kg (vanaf de geboorte tot ongeveer 12 jaar).
- De autotzel moet voorzien zijn van een driepuntsgordel, statisch of met oprolsysteem, goedgekeurd volgens de Voorschriften UNI/ ECE Nr. 16 of andere gelijkwaardige normen (Fig. 1).

**WAARSCHUWING!** Installeer het autostoeltje nooit met de tweepuntsgordel van de auto (Fig. 2).

- Het autostoeltje kan geïnstalleerd worden op de voorzitting aan passagierszijde uitgerust met ISOFIX-verankeringen of op een willekeurige zitplaats van de achterbank uitgerust

met ISOFIX-verankeringen. Voor Groep 0+ (0-13 kg) kan het stoeltje alleen op een voorzitting worden geïnstalleerd als de frontale airbag is uitgeschakeld. Gebruik dit autostoeltje nooit op zetels die zijdelings staan of tegen de rijrichting in (Fig. 3).

- Het artikel is uitsluitend bestemd om te worden gebruikt als autostoel en niet voor gebruik in huis.
- Het kan voorkomen dat de gesp van de veiligheidsgordel van de wagen te lang is en de hoogte overschrijdt die voorzien was ten opzichte van het onderste gedeelte van de zitting (Afb. 4A-4B). In dat geval mag het autostoeltje niet worden bevestigd op deze zetel, maar moet het op een andere zetel worden geïnstalleerd waarbij het probleem zich niet voordoet. Voor meer informatie over dit aspect neemt u contact op met de autofabrikant.

**WAARSCHUWING!** Groep 0+ en Groep 1. Bij gebruik in voertuigen die op de achterbank zijn uitgerust met veiligheidsgordels met ingebouwde airbags (opblaasbare gordels), kan het contact tussen het opblaasbare gedeelte van de riem en het kinderzitje leiden tot ernstig letsel of de dood. Installeer dit kinderzitje niet in een voertuig met opblaasbare veiligheidsgordels.

**WAARSCHUWING!** Groep 2/3. Bij gebruik van voertuigen met veiligheidsgordels achteraan met geïntegreerde airbags (opblaasbare gordels), volg dan de gebruikshandleiding van de autofabrikant.

## 2. INSTALLEREN

**WAARSCHUWING!** Deze instructies hebben, zowel in de tekst als op de tekeningen, betrekking op de installatie van de autostoel op de rechter achterzetel. Voer echter dezelfde handelingen uit voor installaties op andere plaatsen.

### 2.1 INSTALLATIE VAN HET AUTOSTOELTJE IN DE AUTO VOOR GR. 0+ MET VASTE KOPPELSTUKKEN EN TOP TETHER (BOVENGORDEL) (0-13 KG)

Het autostoeltje moet voor Groep 0+ ALTIJD tegen de rijrichting in geïnstalleerd worden en

de Airbag moet uitgeschakeld zijn.

De installatie moet ALTIJD uitgevoerd worden met gebruik van de vaste koppelstukken en de Top Tether.

- Draai de zitting 180° met de hendel (M) en verzekert u ervan dat de zitting vergrendeld is en tegen de rijrichting in is geplaatst (Fig. 5).
- Bedien de hendel voor kantelen schuin (L) tot de rode pijl samenvalt met de stand R (Fig. 6).
- Positioneer het autostoeltje tegen de rijrichting in op de autozetel.
- Druk op de drukknop (D) om de vaste koppelstukken (C) volledig uit te trekken (Fig. 7).
- Bevestig de koppelstukken aan de bevestigingen tussen de rugleuning en de zitting (Fig. 8). Een speciale klik geeft de bevestiging aan en de indicator verandert van rood naar groen.
- Duw het autostoeltje stevig tot tegen de rugleuning van de zetel zodat het goed op de rugleuning aansluit (Fig. 9).
- Leid de Top Tether (V) door de blauwe gordelgeleider (P) (Fig. 10).
- Controleer of de riem van de Top Tether correct in de blauwe riemgeleider is geplaatst (Afb. 11).
- **WAARSCHUWING!** Plaats de Top Tether (bovengordel) tussen het bovenste gedeelte van de rugleuning van de zetel van het voertuig en de hoofdsteun. Laat de Top Tether nooit boven de hoofdsteun van de auto lopen (Fig. 12).

**WAARSCHUWING!** Raadpleeg de gebruiksaanwijzing van de auto om het bevestigingspunt van de Top Tether van het stoeltje te identificeren. Dat bevestigingspunt is gemerkt met een speciaal label (Fig. 13) en kan zich bevinden op de plaatsen aangegeven op de afbeeldingen 13A – 13B – 13C – 13D.

**WAARSCHUWING!** Controleer of het bevestigingspunt dat u gebruikt voor de Top Tether het voorziene punt is. Het is belangrijk om dit punt niet te verwarren met een ring die bedoeld is voor het bevestigen van bagage.

- Zodra u het bevestigingspunt geïdentificeerd heeft, maakt u de bevestiging van de Top Tether (V) eraan vast. Regel de lengte van de gordel van de Top Tether door stevig aan de band te trekken zodat hij gespannen wordt.



Als de band op de juiste spanning is gebracht, kleurt de aanwijzer op de band (Fig. 14) groen. Rol het teveel aan band op en maak hem vast met de speciale klittenband. Het miniverkleinkussen wordt gebruikt vanaf de geboorte tot 6 kg. Ga als volgt te werk om na de installatie het kind in het autostoeltje te leggen:

- Druk op de drukknop voor de afstelling van de gordels (O) en neem tegelijkertijd de gordels vast. Trek de gordels van het autostoeltje zo ver mogelijk naar u toe (Fig. 15).
- Druk op de drukknop van de gesp om de gordels van het autostoeltje los te maken (Fig. 16).
- Plaats het kind zorgvuldig in het stoeltje, leg de twee lipjes van de gordel op elkaar en maak ze terug vast (Fig. 17).
- Stel met de hendel (S) de hoogte van de hoofdsteun af zodat de gordels ter hoogte van de schouders van het kind uit de rugleuning komen (Fig. 18).
- Om de spanning van de gordels af te stellen trekt u de band voor de afstelling (N) voorzichtig omhoog totdat u de juiste spanning heeft (Fig. 19).

Om het autostoeltje te verwijderen maakt u de veiligheidsgordels van de auto en de vaste koppelstukken (C) los door op de ontgrendelknoppen (D) te drukken.

## 2.2 INSTALLATIE VAN HET AUTOSTOELTJE IN DE AUTO VOOR GR. 0+ MET VASTE KOPPELSTUKKEN EN DRIEPUNTSGORDEL VAN DE AUTO (0-13 KG)

Het autostoeltje moet voor Groep 0+ ALTIJD tegen de rijrichting in geïnstalleerd worden en de Airbag moet uitgeschakeld zijn.

De installatie gebeurt ALTIJD met gebruik van de vaste koppelstukken en de driepunts gordel van de auto.

- Draai de zitting 180° met de hendel (M) en verzeker u ervan dat de zitting vergrendeld is en tegen de rijrichting in is geplaatst (Fig. 20).
- Bedien de hendel voor kantelen schuin (L) tot de rode pijl samenvalt met de stand R (Fig. 21).
- Positioneer het autostoeltje tegen de rijrichting in op de autozetel.
- Druk op de drukknop (D) om de vaste kop-

pelstukken (C) volledig uit te trekken (Fig. 22).

- Bevestig de koppelstukken aan de bevestigingen tussen de rugleuning en de zitting (Fig. 23). Een speciale klik geeft de bevestiging aan en de indicator verandert van rood naar groen.
- Duw het autostoeltje stevig tot tegen de rugleuning van de zetel zodat het goed op de rugleuning aansluit (Fig. 24).
- Verwijder het verkleinkussen en maak de gesp van het autostoeltje los (Fig. 25).
- Steek de buikgordel door de blauwe gordelgeleider (P) (Fig. 26) en steek het diagonale gedeelte van de autogordel door de bovenste gordelgeleider (T), en tussen de hoofdsteun en de zitting door de blauwe gordelgeleider (Fig. 27).
- Maak de gordel vast aan de gesp (Fig. 28).
- Leg het miniverkleinkussen (0-6 kg) terug op zijn plaats.
- De uiteindelijke configuratie van het autostoeltje moet eruit zien zoals de afbeelding op Fig. 29.

Het miniverkleinkussen wordt gebruikt vanaf de geboorte tot 6 kg.

Ga als volgt te werk om na de installatie het kind in het autostoeltje te leggen:

- Druk op de drukknop voor de afstelling van de gordels (O) en neem tegelijkertijd de gordels vast. Trek de gordels van het autostoeltje zo ver mogelijk naar u toe (Fig. 30).
- Druk op de drukknop van de gesp om de gordels van het autostoeltje los te maken (Fig. 31).
- Plaats het kind zorgvuldig in het stoeltje, leg de twee lipjes van de gordel op elkaar en maak ze terug vast (Fig. 32).
- Stel met de hendel (S) de hoogte van de hoofdsteun af zodat de gordels ter hoogte van de schouders van het kind uit de rugleuning komen (Fig. 33).
- Om de spanning van de gordels af te stellen trekt u de band voor de afstelling (N) voorzichtig omhoog totdat u de juiste spanning heeft (Fig. 34).

Om het autostoeltje te verwijderen maakt u de veiligheidsgordels van de auto en de vaste koppelstukken (C) los door op de ontgrendelknoppen (D) te drukken.







### 2.3 INSTALLATIE VAN HET AUTOSTOELTJE IN DE AUTO VOOR GR. 1 MET VASTE KOPPELSTUKKEN EN DRIEPUNTSGORDEL VAN DE AUTO (9-18 KG)

Het autostoeltje wordt voor Groep 1 ALTIJD in de rijrichting geïnstalleerd, gebruik ALTIJD de vaste koppelstukken en de driepuntsgordel van de auto.

**WAARSCHUWING!** Gebruik het autostoeltje in de schuine stand 1, 2 of 3. Gebruik NOOIT de stand R.

- Draai de zitting 180° met de hendel (M) en verzekert u ervan dat de zitting vergrendeld is en in de rijrichting staat (Fig. 35).
- Positioneer het autostoeltje in de rijrichting op de autozetel.
- Druk op de drukknop (D) om de vaste koppelstukken (C) volledig uit te trekken (Fig. 36).
- Bevestig de koppelstukken aan de bevestigingen tussen de rugleuning en de zitting (Fig. 37). Een speciale klik geeft de bevestiging aan en de indicator verandert van rood naar groen.
- Steek het diagonale gedeelte van de gordel door de bovenste gordelgeleider (T). Steek de driepuntsgordel in de ruimte (U) voor de gordel en trek hem uit de tegenoverliggende ruimte (Fig. 38)
- Maak de autogordel vast (Fig. 39)
- Duw het autostoeltje stevig tegen de rugleuning van de zetel zodat het goed op de rugleuning aansluit (Fig. 40) en span het diagonale gedeelte van de gordel (Fig. 41).

Ga als volgt te werk om na de installatie het kind in het autostoeltje te leggen:

- Druk op de drukknop voor de afstelling van de gordels (O) en neem tegelijkertijd de gordels vast. Trek de gordels van het autostoeltje zo ver mogelijk naar u toe (Fig. 42).
- Druk op de drukknop van de gesp om de gordels van het autostoeltje los te maken (Fig. 43).
- Plaats het kind zorgvuldig in het stoeltje, leg de twee lipjes van de gordel op elkaar en maak ze terug vast (Fig. 44).
- Stel met de hendel (S) de hoogte van de hoofdsteun af zodat de gordels ter hoogte van de schouders van het kind uit de rugleuning komen (Fig. 45).

- Om de spanning van de gordels af te stellen trekt u voorzichtig aan de band voor de afstelling (N) totdat u de juiste spanning heeft (Fig. 46).

### 2.4 WIJZIGING VAN CONFIGURATIE VAN AUTOSTOELTJE VAN GROEP 1 (9-18 KG) NAAR GROEP 2/3 (15-36 KG)

Voer de volgende werkzaamheden uit om de configuratie te veranderen van Groep 1 naar Groep 2/3:

- Maak de gordels van het autostoeltje zo ver mogelijk los door op de afstelknop (O) te drukken (Fig. 47).
- Positioneer de hoofdsteun in de hoogste stand met de hendel (S) (Fig. 48).
- Trek de gordels van het autostoeltje uit de verankering (Fig. 49A) en leg de verankering in de speciale zitting (Fig. 49B).
- Steek de gordels van het autostoeltje door de lussen en trek ze uit de gesp (Fig. 50).
- Verwijder eerst de stof van de zitting en leg vervolgens de gesp in de speciale ruimte aan het voeteinde (Fig. 51).
- Rol de gordels op en leg ze in de ruimten aan de zijkanten van de zitting (Fig. 52).
- Leg de schouderriemen in de rugleuning (Fig. 53) en de tussenbeenstukbescherming onder de stof van de zitting (Fig. 54).

### 2.5 INSTALLATIE VAN HET AUTOSTOELTJE IN DE AUTO EN HET KIND ERIN ZETTEN VOOR GROEP 2/3 (15-36 KG) MET VASTE KOPPELSTUKKEN EN DRIEPUNTSGORDEL VAN DE AUTO.

**WAARSCHUWING!** Gebruik het autostoeltje in de schuine standen 1 en 2. Gebruik NOOIT de standen R en 3.

De installatie gebeurt ALTIJD met gebruik van de vaste koppelstukken en de driepuntsgordel van de auto.

- Positioneer het autostoeltje in de rijrichting op de autozetel.
- Druk op de drukknop (D) om de vaste koppelstukken (C) volledig uit te trekken (Fig. 55).
- Bevestig de koppelstukken aan de bevestigingen tussen de rugleuning en de zitting (Fig. 56). Een speciale klik geeft de bevestiging aan en de indicator verandert van rood



naar groen.

- Plaats het diagonaal gedeelte van de autogordel achter de hoofdsteun en steek het door de speciale rode gordelgeleider van de hoofdsteun (Q) (Fig. 57).
- Laat het kind plaatsnemen in het stoeltje en verzeker u ervan dat hij goed tegen de rugleuning van het autostoeltje leunt.
- Maak de autogordel vast aan de gesp (Fig. 58).
- Controleer tijdens de afstelling van de hoofdsteun of de diagonale gordelgeleider (Q) zich maximaal 2 cm boven de schouder bevindt (Fig. 59).
- Trek het diagonale gedeelte van de gordel naar het oprolsysteem, zodat de gehele gordel goed gespannen is en goed op de borstkas en de benen van het kind aansluit (Fig. 60).

#### **WAARSCHUWING!**

- Controleer altijd of de gordel gelijkmatig over alle punten is verdeeld en niet verdraaid zit.
- Controleer dat de diagonale gordel goed tegen de schouder van het kind rust en geen druk uitoefent op de nek; regel zo nodig de hoofdsteun.
- Controleer of het oprolsysteem van de autogordel ten opzichte van de rugleuning van de autozetel naar achteren staat (Fig. 61).

### **2.6 HERSTEL VAN DE GORDELS VOOR GEBRUIK MET GROEPEN 0+ (0-13 KG) en GROEP 1 (9-18 KG)**

Voer de aanwijzingen beschreven in paragraaf 2.3 in omgekeerde volgorde uit.

### **3. VERDERE HANDELINGEN**

#### **3.1 DE HOOGTE VAN DE HOOFDSTEUN INSTELLEN**

De hoofdsteun kan afgesteld worden om de autostoel beter aan te passen aan de grootte van het kind. Bij een optimale afstelling:

- is het hoofdje altijd goed beveiligd en beschermd (Groep 1/2/3).
- bevinden de veiligheidsgordels van het autostoeltje zich altijd op de juiste hoogte, d.w.z. ter hoogte van de schouders (Groep 0+ en Groep 1).
- bevindt de diagonale autogordel zich altijd op de juiste hoogte dankzij de geïntegreerde

gordelgeleiders in de hoofdsteun (Q) (Groep 2/3).

Stel de hoogte van de hoofdsteun af met de hendel voor afstelling van de hoofdsteun (S) tot de juiste hoogte is bereikt (Fig. 62).

#### **3.2 AFSTELLEN VAN DE KANTELEN SCHUIN**

Om de schuine stand te wijzigen ontgrendelt u de hendel voor kantelen schuin (L) onder de zitting met gebruik van de tweede beveiliging en selecteert u de gewenste stand.

Het autostoeltje moet in de stand R afgesteld worden wanneer het voor Groep 0+ (0-13 kg) wordt geïnstalleerd.

Voor Groep 1 (9-18 kg) kan het autostoeltje in de standen 1, 2 en 3 gezet worden.

Voor Groep 2/3 (15-36 kg) kan het autostoeltje enkel in de standen 1 en 2 gebruikt worden.

#### **3.3 SIDE SAFETY SYSTEM**

Het autostoeltje is voorzien van het Side Safety System (F) om meer bescherming in geval van laterale botsingen te garanderen.

Als het systeem contact maakt met auto-onderdelen, kunt u het uit zijn zitting losmaken en verwijderen (Fig. 63).

#### **3.4 REINIGING EN ONDERHOUD**

Reinigings- en onderhoudswerkzaamheden mogen alleen door een volwassene worden verricht.

De hoes reinigen.

De hoes van het autostoeltje is volledig verwijderbaar en kan met de hand of in de wasmachine op 30°C worden gewassen. Om ze te wassen houdt u zich aan de instructies op het etiket van de bekleding.



Op 30°C in de wasmachine wassen



Niet bleken



Niet in de droger drogen



Niet strijken



Niet chemisch laten reinigen



Gebruik nooit schuur- of oplosmiddelen. Centrifugeer de hoes niet en hang ze op zonder ze uit te wringen. De hoes mag uitsluitend worden vervangen met een door de fabrikant goedgekeurde reservehoes, aangezien ze integreerend deel uitmaakt van het autostoeltje en dus een veiligheidselement is.

**WAARSCHUWING!** Het autostoeltje mag nooit zonder hoes worden gebruikt, om de veiligheid van het kind niet op het spel te zetten.

Ga als volgt te werk om de stof te verwijderen:

#### **Hoofdsteun**

- Trek de hoofdsteun uit de gordelgeleider (Fig. 64) en maak de knopen aan de achterzijde los (Fig. 65).

#### **Zitting**

- Maak de knopen van het middelste stuk stof (Fig. 66) los en vervolgens de knopen rond de basis (Fig. 67).

### **DE PLASTIC OF METALEN DELEN REINIGEN**

Gebruik alleen een vochtige doek om de plastic of gelakte metalen delen te reinigen. Gebruik nooit schuur- of oplosmiddelen. De bewegende delen van het autostoeltje mogen op geen enkele wijze worden gesmeerd.

### **CONTROLE OF DE DELEN INTACT ZIJN**

Het wordt aanbevolen de volgende onderdelen regelmatig op beschadiging en slijtage te controleren:

- **Hoes:** controleer of de wattering niet uitpuilt en of er geen delen loszitten. Controleer de staat van de naden die altijd intact moeten zijn.
- **Gordels:** controleer of de stof niet rafelt of duidelijk dun is geworden ter hoogte van de verstelband, het tussenbeenstuk, de schouderbeschermstukken en het gebied van de afstelplaat van de gordels.
- **Kunststof delen:** controleer de slijtagestaat van alle plastic delen, die geen duidelijke beschadigingen mogen hebben of verkleurd mogen zijn.

**WAARSCHUWING!** Indien het autostoeltje beschadigd, vervormd of ernstig versleten mocht zijn, moet het worden vervangen: het

kan de oorspronkelijke veiligheidskenmerken hebben verloren.

### **HET ARTIKEL OPBERGEN**

Als het niet in de auto geïnstalleerd is, wordt aangeraden het autostoeltje op een droge plaats, uit de buurt van warmtebronnen en beschermd tegen stof, vocht en rechtstreeks zonlicht te bewaren.

### **HET ARTIKEL AFDANKEN**

Als de voorziene gebruiksgrens van het autostoeltje is bereikt, gebruikt u het niet meer en zet u het bij het afval. Uit respect voor het milieu scheidt u de verschillende soorten afval volgens wat door de geldende voorschriften in uw land is voorgeschreven.

### **GARANTIE**

Het artikel valt onder garantie tegen elke non-conformiteit binnen de normale gebruiksomstandigheden zoals voorzien in de gebruiksaanwijzingen.

De garantie is dus niet geldig in geval van schade veroorzaakt door oneigenlijk gebruik, slijtage of toevallige gebeurtenissen.

Voor de duur van de garantie inzake non-conformiteit verwijzen we naar de specifieke richtlijnen en de nationale normen die van toepassing zijn in het land van aankoop, indien deze voorzien zijn.



# PL UNICO PLUS Gr. 0+ / 1/2/3 0-36 kg

**BARDZO WAŻNE! NALEŻY NATYCHMIAST PRZECZYTAĆ.**

**WAŻNE: PRZED UŻYCIEM PRZECZYTAĆ UWAGNIE TĘ INSTRUKCJĘ W CAŁOŚCI, ABY NIE DOPUŚCIĆ DO NIEBEZPIECZNYCH SYTUACJI W CZASIE UŻYTKOWANIA ORAZ ZACHOWAĆ JĄ NA PRZYSZŁOŚĆ. ABY ZAPEWNIĆ BEZPIECZEŃSTWO DZIECKA, DOKŁADNIE STOSOWAĆ SIĘ DO INSTRUKCJI.**

**OSTRZEŻENIE: W CELU UNIKNIĘCIA NIEBEZPIECZEŃSTWA UDUSZENIA USUŃ POKRYCIE Z TWORZYWA SZTUCZNEGO PRZED UŻYCIEM WYROBU. POKRYCIE TO NALEŻY ZNISZCZYĆ LUB TRZYMAĆ POZA ZASIĘGIEM NIEMOWLĄT I DZIECI. ZALECA SIĘ WYRZUCENIE TYCH ELEMENTÓW DO SPECJALNYCH POJEMNIKÓW SELEKTYWNEJ ZBIÓRKI ODPADÓW, ZGODNIE Z OBOWIĄZUJĄCYMI PRZEPISAMI.**

## SPIS TREŚCI:

1. WPROWADZENIE
- 1.1 OSTRZEŻENIA
- 1.2 OPIS ELEMENTÓW SKŁADOWYCH
- 1.3 CECHY PRODUKTU
- 1.4 OGRANICZENIA I WYMAGANIA DOTYCZĄCE UŻYCIA PRODUKTU ORAZ SIEDZENIA SAMOCHODOWEGO
2. INSTALACJA
- 2.1 MONTAŻ W SAMOCHODZIE FOTELIKA Z GRUPY 0+ ZE SZTYWNYMI ZACZEPAMI I Z PASEM TOP TETHER (0-13 KG)
- 2.2 MONTAŻ W SAMOCHODZIE FOTELIKA Z GRUPY 0+ ZE SZTYWNYMI ZACZEPAMI I TRZYPUNKTOWYM PASEM SAMOCHODOWYM (0-13 KG)
- 2.3 MONTAŻ W SAMOCHODZIE FOTELIKA Z GRUPY 1 ZE SZTYWNYMI ZACZEPAMI I TRZYPUNKTOWYM PASEM SAMOCHODOWYM (9-18 KG)
- 2.4 ZMIANA KONFIGURACJI FOTELIKA Z GRUPY 1 (9-18 KG) NA GRUPĘ 2/3 (15-36 KG)
- 2.5 MONTAŻ FOTELIKA W SAMOCHODZIE I SĄDZANIE DZIECKA W FOTELIKU Z GRUPY 2/3 ZE SZTYWNYMI ZACZEPAMI I TRZYPUNKTO-

WYM PASEM SAMOCHODOWYM (15-36 KG)  
2.6 PONOWNE PRZYSTOSOWANIE PASÓW DO UŻYTKU W GRUPACH 0+ (0-13 KG) I 1 (9-18 KG)

3 KOLEJNE CZYNNOŚCI

3.1 REGULOWANIE WYSOKOŚCI ZAGŁÓWKA

3.2 NACHYLANIE

3.3 SYSTEM OCHRONY BOCZNEJ

3.4 CZYSZCZENIE I KONSERWACJA

## 1. WPROWADZENIE

### 1.1 OSTRZEŻENIA

- Podczas montażu i instalowania produktu należy rygorystycznie przestrzegać instrukcji. Produkt nie powinien być używany przez osoby, które nie zapoznały się z instrukcją.
- Zachować niniejszą instrukcję na przyszłość.
- Każdy kraj stosuje odmiennie normy i przepisy dotyczące bezpiecznego przewozu dzieci w samochodzie. Dlatego też należy skontaktować się z lokalnymi władzami w celu uzyskania dokładnych informacji.
- **OSTRZEŻENIE!** Z badań statystycznych dotyczących wypadków samochodowych wynika, że z reguły tyłne siedzenia samochodu są bezpieczniejsze niż przednie. Dlatego też zaleca się instalować Fotelik właśnie z tyłu. Mówiąc dokładniej, najbezpieczniejszy fotel to fotel środkowy z tyłu, jeżeli jest wyposażony w 3-punktowy pas i system zaczepów ISOFIX.
- Zaleca się, aby wszyscy pasażerowie pojazdu wiedzieli w jaki sposób w nagłych przypadkach odpiąć pasy i wyjąć dziecko z fotelika.
- **OSTRZEŻENIE! POWAŻNE ZAGROŻENIE!** W Grupie 0+ (0-13 kg) nigdy nie używać tego fotelika na przednim fotelu, wyposażonym w frontową poduszkę powietrzną. Fotelik można wpinać na przednim siedzeniu tylko jeżeli czołowa poduszka powietrzna została wyłączona: sprawdzić w instrukcji obsługi samochodu czy możliwe jest wyłączenie poduszki powietrznej lub skontaktować się z producentem samochodu.
- Wcześnie urodzone przed 37 tygodniem ciąży mogą być zagrożone w foteliku. Takie niemowlęta mogą mieć w foteliku problemy z oddychaniem. Z tego powodu, przed opuszczeniem szpitala, pediatra lub położna powinni ocenić stan zdrowia Państwa dziecka

i zalecić odpowiedni model fotelika.

- Jeżeli fotelik z Grupy 1 (9-18 kg) jest mocowany na przednim siedzeniu z aktywowaną, frontową poduszką powietrzną, dla większego bezpieczeństwa zaleca się przesunąć fotel jak najdalej do tyłu, na ile pozwala na to obecność innych pasażerów siedzących na tylnym fotelu.
- Nigdy nie używać tego fotelika na siedzeniach ustawionych w poprzek lub w kierunku przeciwnym do kierunku jazdy.
- Fotelik montować wyłącznie na siedzeniach prawidłowo zamocowanych do konstrukcji pojazdu i skierowanych w stronę kierunku jazdy.
- Instalując Fotelik należy upewnić się, czy nie styka się z nim ruchome siedzenie samochodowe lub drzwi pojazdu.
- W razie wypadku żaden Fotelik nie może zagwarantować dziecku całkowitego bezpieczeństwa, ale użycie tego produktu zmniejsza ryzyko poważnych obrażeń oraz śmierci.
- Ryzyko odniesienia poważnych obrażeń przez dziecko - nie tylko w razie wypadku, ale też w innych sytuacjach (np. przy gwałtownym hamowaniu, itp.) wzrasta, jeśli nie przestrzega się dokładnie zaleceń przytoczonych w niniejszej instrukcji: Należy zawsze sprawdzić, czy Fotelik został prawidłowo zamocowany na siedzeniu.
- Jeśli fotelik jest uszkodzony, zdeformowany lub silnie zużyty, powinien być wymieniony: możliwe, że utracił oryginalne cechy zapewniające jego bezpieczne użycie.
- Nie należy dokonywać żadnych przeróbek ani instalować dodatkowych akcesoriów bez uprzedniej zgody producenta.
- Nie montować na foteliku akcesoriów, części zamiennych i elementów, które nie zostały dostarczone przez Producenta.
- Nie należy używać niczego, za wyjątkiem akcesoriów zatwierdzonych dla wyrobu, zarówno pomiędzy fotelikiem i siedzeniem samochodowym jak też fotelikiem i dzieckiem: w razie wypadku, może spowodować to nieprawidłowe działanie Fotelika.
- W wyniku nawet niegroźnego wypadku samochodowego, Fotelik może ulec uszkodzeniom niewidocznym gołym okiem: dlatego

też jest konieczna jego wymiana.

- NIE używać produktu przez okres powyżej 10 lat. Po tym okresie, zmiany materiałów (na przykład z powodu wystawiania na promienie słoneczne) mogą zmniejszyć lub pogorszyć skuteczność produktu.
- Nie należy stosować Fotelików używanych: mogą posiadać niewidoczne gołym okiem uszkodzenia konstrukcyjne, wpływające na bezpieczeństwo produktu.
- Nie pozostawiać nigdy dziecka w Foteliku bez opieki.
- Jeśli pojazd pozostawał na słońcu, przed umieszczeniem dziecka w Foteliku należy dokładnie sprawdzić, czy jego elementy nie są zbyt mocno nagrzane. Jeśli jest to konieczne, przed umieszczeniem w nim dziecka, należy go ochłodzić, aby uniknąć poparzeń.
- Obicie można wymienić wyłącznie na poszewka dopuszczone przez producenta, ponieważ stanowi ono integralną część fotelika samochodowego. Nie wolno używać fotelika bez poszewka, gdyż mogłoby to narazić dziecko na niebezpieczeństwo.
- Sprawdzić, czy pas bezpieczeństwa nie jest zaplątany i upewnić się, czy jego taśma albo inne elementy fotelika nie zostały przycięte przez drzwi lub też, nie ocierają się one o ostre punkty. Jeżeli pas jest naderwany lub wystrzępiony, nie wolno go dłużej używać.
- Nawet jeśli nie jest przewożone dziecko, Fotelik powinien być zawsze prawidłowo zainstalowany lub włożony do bagażnika. W razie wypadku lub gwałtownego hamowania Fotelik, który nie został zaczepiony może stanowić zagrożenie dla pasażerów.
- Upewnić się, czy nie są przewożone – przede wszystkim na tylnej półce – przedmioty lub bagaże, które zostały nieprawidłowo umocowane lub źle umieszczone, mogące: w razie kolizji lub gwałtownego hamowania mogąc zranić pasażerów.
- Należy zwrócić uwagę, aby w przypadku składowanych lub obrotowych siedzeń w pojeździe nie pozostawić ich nieprawidłowo zablokowanych, gdyż w razie wypadku mogłyby stanowić zagrożenie.
- Sprawdzić, czy zagłówek siedzenia samochodowego nie koliduje z zagłówkiem Fotelika:

nie może go popychać do przodu. Jeżeli dojdzie do takiej sytuacji, należy wyjąć zagłówek siedzenia, na którym jest zamontowany Fotelik, pamiętając, aby nie pozostawić zagłówka na tylnej półce.

- Upewnić się, czy wszyscy pasażerowie pojazdu używają swojego pasa bezpieczeństwa nie tylko dla ich własnego bezpieczeństwa, lecz również dlatego, że w trakcie podróży, w razie wypadku lub gwałtownego hamowania, mogliby zranić dziecko.
- W przypadku długich podróży należy zatrzymać się często, ponieważ dziecko siedzące w foteliku bardzo łatwo się męczy.
- Pod żadnym pozorem nie wyjmować dziecka z fotelika samochodowego w trakcie jazdy. Jeżeli dziecko wymaga Waszej uwagi, należy znaleźć odpowiednie miejsce i zatrzymać pojazd.
- Spółka ARTSANA uchyła się od jakiegokolwiek odpowiedzialności w razie nieprawidłowego lub niezgodnego z niniejszymi instrukcjami użycia produktu.

## 1.2 OPIS ELEMENTÓW SKŁADOWYCH

### Rys. A

- A. Siedzenie Fotelika
- B. Podstawa Fotelika
- C. Szytywne łączniki
- D. Przycisk sztywnych łączników
- E. Wskaźnik informujący o napięciu sztywnych łączników
- F. Side Safety System
- V. Top Tether

### Rys. B

- G. Zagłówek
- H. Oparcie
- I. Nakładka naramienne
- J. Pasy fotelika
- K. Sprzączka
- L. Dźwignia nachylania
- M. Dźwignia obracania siedzenia
- N. Taśma regulacji pasów
- O. Przycisk regulacji pasów
- P. Prowadnik pasa
- Q. Prowadnik pasa dla Grupy 2/3
- R. Wkładka redukcyjna na siedzenie

### Rys. C

- S. Dźwignia regulacji zagłówka
- T. Prowadnik górnego pasa
- U. Rowek na pas
- V. Top Tether

## 1.3 CECHY PRODUKTU

GRUPA 0+, 1, 2 i 3 (PÓŁ-UNIWERSALNA).

### WAŻNA INFORMACJA

1. To jest "pół-universalne" urządzenie przytrzymujące dzieci, z homologacją zgodną z wymogami Rozporządzenia ECE R44/04 i jest kompatybilne wyłącznie z pojazdami wymienionymi w specjalnej "Liście pojazdów" dostarczonej wraz z produktem.
2. Może on być stosowany tylko w pojazdach wyposażonych w 3-punktowy pas zabezpieczający, statyczny lub bezwładnościowy, posiadający homologację zgodnie z Rozporządzeniem UN/ECE Nr16 lub innymi równorzędnymi standardami.
3. W razie wątpliwości należy skontaktować się z producentem niniejszego urządzenia zabezpieczającego-przytrzymującego lub z jego sprzedawcą.

## 1.4 OGRANICZENIA I WYMAGANIA DOTYCZĄCE UŻYCIA PRODUKTU ORAZ SIEDZENIA SAMOCHODOWEGO

**OSTRZEŻENIE!** Należy dokładnie przestrzeżać poniższych ograniczeń i wymagań dotyczących użycia produktu oraz siedzenia samochodowego: w przeciwnym wypadku nie gwarantuje się bezpieczeństwa.

- Ten fotelik ma homologację do użytku przez dzieci o wadze od 0 do 36 kg (od urodzenia do mniej więcej 12 lat).
- Fotel samochodowy musi być wyposażony w 3-punktowy pas bezpieczeństwa, statyczny lub ze zwijaczem, z homologacją wg Rozporządzenia UNI/ECE nr 16 lub wg innych, równoważnych przepisów (Rys. 1).

**OSTRZEŻENIE!** Nie należy nigdy mocować fotelika za pomocą dwupunktowego pasa samochodowego (Rys. 2).

- Fotelik można montować na przednim siedzeniu po stronie pasażera, wyposażonym w system zaczepów ISOFIX lub na dowolnym



otelu tylnym, wyposażonym w system zaczepów ISOFIX. Fotelik z Grupy 0+ (0-13 kg) można wpinać na przednim siedzeniu tylko jeżeli czołowa poduszka powietrzna została wyłączona. Nie należy nigdy używać tego Fotelika na siedzeniach ustawionych w poprzek lub w kierunku przeciwnym do kierunku jazdy (Rys. 3).

- Produkt może być stosowany wyłącznie jako fotelik samochodowy. Nie powinien on być używany w domu.
- Może się zdarzyć, że sprzączka samochodowego pasa bezpieczeństwa jest zbyt długa i wystaje nad przewidzianą wysokość dolnej części siedzenia (Rys. 4A-4B). W takim przypadku nie wolno zakładać Fotelika na tym fotelu, lecz trzeba go zamontować na innym siedzeniu, na którym nie ma tego problemu. Aby uzyskać więcej informacji na ten temat, skontaktować się z producentem samochodu.

**OSTRZEŻENIE!** Grupa 0+ i Grupa 1. W przypadku zastosowania w pojazdach wyposażonych w tylne pasy bezpieczeństwa ze zintegrowaną poduszką powietrzną (nadmuchiwane pasy bezpieczeństwa), wzajemne oddziaływanie na siebie pompowanej części pasa pojazdu i tego systemu przytrzymującego dzieci może spowodować poważne obrażenia lub śmierć. Nie instalować tego systemu podtrzymującego dla dzieci przy użyciu nadmuchiwanego pasa bezpieczeństwa.

**OSTRZEŻENIE!** Grupa 2/3. W razie użytkowania w pojazdach wyposażonych w pasy bezpieczeństwa na tylnych siedzeniach z wbudowanymi poduszkami powietrznymi (pasy nadmuchiwane), stosować się do instrukcji producenta samochodu.

## 2. INSTALACJA

**OSTRZEŻENIE!** Tekst oraz rysunki w niniejszej instrukcji dotyczą sposobu montażu Fotelika na tylnym, prawym siedzeniu. Aby zainstalować fotelik w innej pozycji należy wykonać tę samą kolejność czynności.

### 2.1 MONTAŻ W SAMOCHODZIE FOTELIKA Z GRUPY 0+ ZE SZTYWNYMI ZACZEPAMI I Z PASEM TOP TETHER (0-13 KG)

Fotelik z Grupy 0+ należy montować ZAWSZE

tyłem do kierunku jazdy; dodatkowo należy wyłączyć poduszkę powietrzną.

Do montażu ZAWSZE używać sztywnych zaczepów i pasa Top Tether.

- Przesunąć dźwignię (M) i obrócić siedzenie o 180°, a następnie sprawdzić, czy się zablokowało i ustawiło tyłem do kierunku jazdy (Rys. 5).
- Dźwignię nachylenia (L) wyregulować tak, aby czerwona strzałka ustawiła się na pozycji R (Rys. 6).
- Ustawić fotelik na siedzeniu samochodowym, tyłem do kierunku jazdy.
- Za pomocą przycisku (D) całkowicie wyjąć sztywne łączniki (C) (Rys. 7).
- Wpiąć łączniki do zaczepów pomiędzy oparciem a siedziskiem (Rys. 8). Charakterystyczny dźwięk sygnalizuje, że mechanizm został zaپیęty, a wskaźnik zmienia kolor z czerwonego na zielony.
- Mocno docisnąć fotelik do oparcia fotela samochodowego, aby jak najlepiej przylegał (Rys. 9).
- Przeciągnąć pas Top Tether (V) przez niebieski prowadnik pasów (P) (Rys. 10).
- Sprawdzić, czy pas Top Tether jest prawidłowo przeciągnięty przez niebieski prowadnik pasów (Rys. 11).
- **OSTRZEŻENIE!** Przeciągnąć Top Tethera pomiędzy górną częścią oparcia siedzenia pojazdu a zagłówkiem. Nigdy nie przeciągać Top Tethera nad zagłówkiem siedzenia w pojeździe (Rys. 12).
- **OSTRZEŻENIE!** W celu zlokalizowania punktu zakotwiczenia Top Tethera, zapoznać się z instrukcją obsługi pojazdu. Punkt zaczepu jest oznaczony odpowiednią naklejką (Rys. 13) i może znajdować się w miejscach wskazanych na rysunkach 13A – 13B – 13C – 13D.
- **OSTRZEŻENIE!** Sprawdzić, czy używany jest odpowiedni zaczep do Top Tethera. Uważać, aby nie pomylić go z pierścieniem przeznaczonym do mocowania bagaży.
- Po zlokalizowaniu punktu mocowania wpiąć zaczep pasa Top Tether (V). W celu naciągnięcia pasa Top Tether, wyregulować jego długość pociągając go w sposób zdecydowany. Potwierdzeniem prawidłowego naciągnięcia jest kolor zielony wskaźnika widocznego



na taśmie (Rys. 14). Zwinąć nadmiar pasa i zabezpieczyć rzepem. Wkładki redukcyjnej na siedzenie należy używać od urodzenia do momentu, gdy dziecko waży 6 kg. Po zainstalowaniu fotelika, posadzić dziecko w następujący sposób:

- Nacisnąć przycisk regulacji pasów (O), chwycić jednocześnie pasy i pociągnąć do siebie pasy fotelika, tak aby je maksymalnie rozciągnąć (Rys. 15).
- Nacisnąć przycisk sprzączki (Rys. 16) i rozpiąć pasy fotelika.
- Ostrożnie posadzić dziecko w foteliku, złożyć razem obie końcówki pasa i ponownie je zapiąć (Rys. 17).
- Odpowiednią dźwignią (S) wyregulować wysokość zagłówka, tak aby pasy wychodziły na wysokości ramion dziecka (Rys. 18).
- Aby wyregulować naciąg pasów, ostrożnie pociągnąć do góry taśmę regulacyjną (N), aż uzyskamy wymagany naciąg (Rys. 19).

Aby zdjąć fotelik, rozpiąć pasy bezpieczeństwa samochodu i nacisnąć przyciski odpinania (D), aby rozpiąć sztywne łączniki (C).

## **2.2 MONTAŻ W SAMOCHODZIE FOTELIKA Z GRUPY 0+ ZE SZTYWNYMI ZACZEPAMI I TRZYPUNKTOWYM PASEM SAMOCHODOWYM (0-13 KG)**

Fotelik z Grupy 0+ należy montować ZAWSZE tyłem do kierunku jazdy; dodatkowo należy wyłączyć poduszkę powietrzną.

Podczas montażu ZAWSZE używać sztywnych łączników i 3-punktowego pasa samochodowego.

- Przetawić dźwignię (M) i obrócić siedzenie o 180°, a następnie sprawdzić, czy się zablokowało i ustawiło tyłem do kierunku jazdy (Rys. 20).
- Dźwignię nachylania (L) wyregulować tak, aby czerwona strzałka ustawiła się na pozycji R (Rys. 21).
- Ustawić fotelik na siedzeniu samochodowym, tyłem do kierunku jazdy.
- Za pomocą przycisku (D) całkowicie wyjąć sztywne łączniki (C) (Rys. 22).
- Wpiąć łączniki do zaczepów pomiędzy oparciem a siedziskiem (Rys. 23). Charakterystyczny dźwięk sygnalizuje, że mechanizm został

zapięty, a wskaźnik zmienia kolor z czerwonego na zielony.

- Mocno docisnąć fotelik do oparcia fotela samochodowego, aby jak najlepiej przylegał (Rys. 24).
- Wyjąć wkładkę redukcyjną i rozpiąć sprzączkę fotelika (Rys. 25).
- Przełożyć brzuszny odcinek pasa przez niebieski przewód pasów (P) (Rys. 26), a biegnący ukośnie odcinek pasa samochodowego przełożyć przez górny przewód pasa (T), pomiędzy zagłówkiem a siedziskiem, przy niebieskim przewodniku pasa (Rys. 27).
- Wpiąć pas do sprzączki (Rys. 28).
- Założyć wkładkę redukcyjną na siedzenie (0-6 kg).
- Na koniec fotelik musi wyglądać tak, jak na Rys. 29.

Wkładki redukcyjnej na siedzenie należy używać od urodzenia do momentu, gdy dziecko waży 6 kg.

Po zainstalowaniu fotelika, posadzić dziecko w następujący sposób:

- Nacisnąć przycisk regulacji pasów (O), chwycić jednocześnie pasy i pociągnąć do siebie pasy fotelika, tak aby je maksymalnie rozciągnąć (Rys. 30).
  - Nacisnąć przycisk sprzączki (Rys. 31) i rozpiąć pasy fotelika.
  - Ostrożnie posadzić dziecko w foteliku, złożyć razem obie końcówki pasa i ponownie je zapiąć (Rys. 32).
  - Odpowiednią dźwignią (S) wyregulować wysokość zagłówka, tak aby pasy wychodziły na wysokości ramion dziecka (Rys. 33).
  - Aby wyregulować naciąg pasów, ostrożnie pociągnąć do góry taśmę regulacyjną (N), aż uzyskamy wymagany naciąg (Rys. 34).
- Aby zdjąć fotelik, rozpiąć pasy bezpieczeństwa samochodu i nacisnąć przyciski odpinania (D), aby rozpiąć sztywne łączniki (C).

## **2.3 MONTAŻ W SAMOCHODZIE FOTELIKA Z GRUPY 1 ZE SZTYWNYMI ZACZEPAMI I TRZYPUNKTOWYM PASEM SAMOCHODOWYM (9-18 KG)**

Foteliki z Grupy 1 należy instalować ZAWSZE przodem do jazdy, ZAWSZE używając do tego sztywnych łączników i 3-punktowego pasa sa-





mochodowego.

**OSTRZEŻENIE!** Podczas użytkowania oparcie fotelika musi być ustawione w pozycji 1, 2 lub 3. NIGDY nie ustawiać go w pozycji R.

- Przeszawić dźwignię (M) i obrócić siedzenie o 180°, a następnie sprawdzić, czy się zablokowało i ustawiło przodem do kierunku jazdy (Rys. 35).
- Ustawić fotelik na siedzeniu samochodowym, przodem do kierunku jazdy.
- Za pomocą przycisku (D) całkowicie wyjąć sztywne łączniki (C) (Rys. 36).
- Wpiąć łączniki do zaczepów pomiędzy oparciem a siedziskiem (Rys. 37). Charakterystyczny dźwięk sygnalizuje, że mechanizm został zapięty, a wskaźnik zmienia kolor z czerwonego na zielony.
- Biegający ukośnie odcinek pasa przełożyć przez górny prowadnik pasa (T). Wsunąć 3-punktowy pas do wnęki (U) na pas i wyciągnąć z drugiej strony (Rys. 38)
- Zapiąć pas samochodowy (Rys. 39)
- Mocno docisnąć fotelik do oparcia fotela samochodowego, aby jak najlepiej przylegał (Rys. 40) oraz naciągnąć biegnący ukośnie odcinek pasa (Rys. 41).

Po zainstalowaniu fotelika, posadzić dziecko w następujący sposób:

- Nacisnąć przycisk regulacji pasów (O) i jednocześnie chwycić pasy oraz pociągnąć je w kierunku pasów fotelika, tak aby je jak najbardziej rozciągnąć (Rys. 42).
- Nacisnąć przycisk sprzączki (Rys. 43) i rozpiąć pasy fotelika.
- Ostrożnie posadzić dziecko w foteliku, złożyć razem obie końcówki pasa i ponownie je zapiąć (Rys. 44).
- Odpowiednią dźwignią (S) wyregulować wysokość zagłówka, tak aby pasy wychodziły na wysokości ramion dziecka (Rys. 45).
- Aby wyregulować naciąg pasów, ostrożnie pociągnąć taśmę regulacyjną (N), aż do uzyskania wymaganego naciągu (Rys. 46).

## 2.4 ZMIANA KONFIGURACJI FOTELIKA Z GRUPY 1 (9-18 KG) NA GRUPĘ 2/3 (15-36 KG)

Aby zmienić konfigurację z Grupy 1 na Grupę 2/3, wykonać poniższe czynności:

- Nacisnąć przycisk regulacji O (Rys. 47) i maksymalnie poluzować pasy fotelika.
- Za pomocą dźwigni (S) maksymalnie wysunąć zagłówkę (Rys. 48).
- Wysunąć pasy fotelika z mocowania (Rys. 49A) i włożyć mocowanie w odpowiednie miejsce (Rys. 49B).
- Przełożyć pasy fotelika przez podłużne otwory i wysunąć je ze sprzączki (Rys. 50).
- Po zdjęciu obicia z siedzenia, włożyć sprzączkę w odpowiednie miejsce w okolicy stóp (Rys. 51).
- Zwinąć pasy i włożyć je w schowki widoczne po bokach siedzenia (Rys. 52).
- Założyć nakładki naramienne na oparcie (Rys. 53), a zabezpieczenie krokowe pod tkaninę siedzenia (Rys. 54).

## 2.5 MONTAŻ FOTELIKA W SAMOCHODZIE I SĄDZENIE DZIECKA W FOTELIKU Z GRUPY 2/3 (15-36 KG) ZE SZTYWNYMI ZACZEPAMI I TRZYPUNKTOWYM PASEM SAMOCHODOWYM.

**OSTRZEŻENIE!** Podczas użytkowania oparcie fotelika musi być ustawione w pozycji 1 lub 2. NIGDY nie ustawiać go w pozycji R lub 3.

Podczas montażu ZAWSZE używać sztywnych łączników i 3-punktowego pasa samochodowego.

- Ustawić fotelik na siedzeniu samochodowym, przodem do kierunku jazdy.
- Za pomocą przycisku (D) całkowicie wyjąć sztywne łączniki (C) (Rys. 55).
- Wpiąć łączniki do zaczepów pomiędzy oparciem a siedziskiem (Rys. 56). Charakterystyczny dźwięk sygnalizuje, że mechanizm został zapięty, a wskaźnik zmienia kolor z czerwonego na zielony.
- Biegający ukośnie odcinek pasa przełożyć za zagłówkiem i przez odpowiedni, czerwony otwór przelotowy na pas w zagłówku (Q) (Rys. 57).
- Posadzić dziecko na foteliku i upewnić się, że jego plecy dobrze przylegają do oparcia fotelika.
- Zapiąć pas samochodowy w sprzączce (Rys. 58).
- Podczas regulacji zagłówka sprawdzić, czy prowadnik ukośnego pasa (Q) znajduje się nad ramieniem, nie wyżej niż 2 cm (Rys. 59).





- Pociągnąć ukośną część pasa w kierunku związca, tak aby cały pas był dobrze naciągnięty i przylegał do klaski piersiowej i nóg dziecka (Rys. 60).

### **OSTRZEŻENIE!**

- Należy zawsze sprawdzić, czy pas jest prawidłowo przeciągnięty we wszystkich punktach, oraz czy nie jest on skręcony.
- Sprawdzić czy poprzeczny pas prawidłowo opiera się o ramię dziecka i czy nie uciska szyi; w razie konieczności wyregulować zagłówek.
- Sprawdzić czy mechanizm związający pas samochodowy znajduje się w pozycji cofniętej w stosunku do oparcia fotela samochodu (Rys. 61).

## **2.6 PONOWNE PRZYSTOSOWANIE PASÓW DO UŻYTKU W GRUPIE 0+ (0-13 KG) I W GRUPIE 1 (9-18 KG)**

Wykonać w odwrotnej kolejności instrukcje podane wcześniej w punkcie 2.3.

## **3. DODATKOWE CZYNNOSCI**

### **3.1 REGULOWANIE WYSOKOŚCI ZAGŁÓWKA**

Możliwe jest regulowanie zagłówek, co pozwala jak najlepiej przystosować Fotelik do wysokości dziecka. Optymalna regulacja pozwala na to, aby:

- Głowa była zawsze odpowiednio podparta i chroniona (Grupa 1/2/3).
- Pasy bezpieczeństwa fotelika były zawsze na odpowiedniej wysokości, czyli na wysokości ramion (Grupa 0+ i Grupa 1).
- Ukośny odcinek pasa samochodowego znajdował się zawsze na odpowiedniej wysokości, dzięki otworom przelotowym na pas, znajdującym się w zagłówku (Q) (Grupa 2/3). Do regulacji wysokości zagłówek służy dźwignia regulacyjna zagłówek (S), pozwalająca ustawić go na wymaganej wysokości (Rys. 62).

### **3.2 REGULACJA NACHYLENIA**

Aby zmienić nachylenie, trzeba odblokować drugie zabezpieczenie i zwolnić dźwignię nachylania (L) widoczną pod siedzeniem, a następnie wybrać wymagane ustawienie.

Jeżeli fotelik jest używany w konfiguracji dla Grupy 0+ (0-13 kg), należy go wyregulować do pozycji R.

W Grupie 1 (9-18 kg) fotelik można regulować do pozycji 1, 2 lub 3.

W Grupie 2/3 (15-36 kg) fotelik można użytkować wyłącznie w pozycjach 1 lub 2.

### **3.3 SYSTEM OCHRONY BOCZNEJ**

Fotelik jest wyposażony w system bezpieczeństwa bocznego (Side Safety System) (F), który gwarantuje większą ochronę w przypadku uderzenia bocznego.

Jeżeli elementy wyposażenia samochodu przeszkadzają w montażu systemu, można go wypiąć i wyjąć (Rys. 63).

### **3.4 CZYSZCZENIE I KONSERWACJA**

Czyszczenie i konserwacja muszą być dokonywane wyłącznie przez dorosłą osobę.

Czyszczenie poszewki.

Poszewkę fotelika można całkowicie zdjąć i wyprać ręcznie lub w pralce, w 30°C. Należy przestrzegać przepisów prania podanych na odpowiedniej etykiecie obicia.



Pranie w pralce w temperaturze 30°C



Nie używać wybielaczy



Nie suszyć w suszarce bębnowej



Nie prasować



Nie czyścić chemicznie

Nie używać nigdy agresywnych detergentów ani rozpuszczalników. Nie stosować wirowania oraz suszyć poszewkę bez wykręcania. Poszewka może być zastąpiona wyłącznie artykułem zatwierdzonym przez producenta ponieważ stanowi integralną część Fotelika, a więc jest także elementem zabezpieczającym.

**OSTRZEŻENIE!** Fotelik nie może być używany bez obicia, mogłoby to narazić dziecko na niebezpieczeństwo.

Aby zdjąć tkaninę, postępować jak podano poniżej:

#### **Zagłówek**

- Zdjąć zagłówek z prowadnika pasa (Rys. 64) i rozpiąć guziki z tyłu (Rys. 65).

#### **Siedzisko**





- Rozpiąć guziki na środkowej patce (Rys. 66), a następnie guziki dookoła obicia (Rys. 67).

## **CZYSZCZENIE PLASTIKOWYCH ORAZ METALOWYCH CZĘŚCI**

Do czyszczenia elementów z plastiku lub z lakierowanego metalu należy używać tylko wilgotnej szmatki. Nigdy nie stosować agresywnych detergentów ani rozpuszczalników. Ruchome części Fotelika nie wymagają smarowania.

## **KONTROLA STANU ELEMENTÓW SKŁADOWYCH**

Zaleca się kontrolować regularnie stan oraz stopień zużycia następujących elementów:

- **Poszewka:** sprawdzić czy nie jest przetarta i czy nie wychodzi z niej wyściółka. Sprawdzić szwy, nie powinny być rozprute.
- **pasy:** sprawdzić czy nie doszło do zużycia obicia oraz do zmniejszenia jego grubości w okolicy taśmy regulacyjnej, pasa krocznego, na odcinku ramiennym pasów oraz w pobliżu płytki regulacji pasów.
- **Plastikowe elementy:** kontrolować stan oraz stopień zużycia wszystkich plastikowych elementów, które nie powinny być uszkodzone i wypłowiałe.

**OSTRZEŻENIE!** Jeśli Fotelik jest zdeformowany lub silnie zużyty powinien być wymieniony: fotelik może być niebezpieczny w użyciu.

## **KONSERWACJA WYROBU**

Jeżeli fotelik nie jest zamontowany w samochodzie, zaleca się przechowywać go w miejscu suchym, z dala od źródeł ciepła, zabezpieczonym przed kurzem, wilgocią i bezpośrednim nasłonecznieniem.

## **UTYLIZACJA WYROBU**

Po zakończeniu okresu eksploatacji Fotelik nie powinien być używany i należy go wyrzucić. Ze względu na ochronę środowiska należy segregować różnego rodzaju odpady zgodnie z przepisami obowiązującymi w kraju użytkownika.

## **GWARANCJA**

Produkt jest objęty gwarancją w zakresie

wszystkich wad, które dotyczą niezgodności z umową w normalnych warunkach użytkowania odpowiadających wymaganiom przewidzianym w instrukcji użytkownika.

Gwarancja nie będzie miała natomiast zastosowania w przypadku uszkodzeń powstałych w wyniku niewłaściwego użytkowania, zużycia lub przypadkowych zdarzeń.

Odnośnie czasu trwania gwarancji obejmującej wady dotyczące niezgodności z umową, należy odnieść się do przepisów prawa krajowego, jakie mają zastosowanie w kraju zakupu, jeśli dotyczy.



# EL UNICO PLUS Gr. 0+ / 1/2/3 0-36 kg

**ΕΞΑΙΡΕΤΙΚΑ ΣΗΜΑΝΤΙΚΟ! ΔΙΑΒΑΣΤΕ ΑΜΕΣΩΣ.**

**ΣΗΜΑΝΤΙΚΟ: ΠΡΙΝ ΑΠΟ ΤΗ ΧΡΗΣΗ ΔΙΑΒΑΣΤΕ ΠΡΟΣΕΚΤΙΚΑ ΚΑΙ ΟΛΟΚΛΗΡΟ ΤΟ ΕΓΧΕΙΡΙΔΙΟ ΟΔΗΓΙΩΝ ΧΡΗΣΗΣ ΓΙΑ ΝΑ ΑΠΟΦΥΓΕΤΕ ΤΥΧΟΝ ΚΙΝΔΥΝΟΥΣ ΚΑΤΑ ΤΗ ΧΡΗΣΗ ΚΑΙ ΦΥΛΑΞΤΕ ΤΟ ΓΙΑ ΜΕΛΛΟΝΤΙΚΗ ΑΝΑΦΟΡΑ. ΓΙΑ ΝΑ ΜΗΝ ΘΕΣΤΕ ΣΕ ΚΙΝΔΥΝΟ ΤΗΝ ΑΣΦΑΛΕΙΑ ΤΟΥ ΠΑΙΔΙΟΥ ΣΑΣ, ΤΗΡΕΙΤΕ ΠΡΟΣΕΚΤΙΚΑ ΤΙΣ ΟΔΗΓΙΕΣ ΑΥΤΕΣ.**

**ΠΡΟΣΟΧΗ: ΠΡΙΝ ΤΗΝ ΧΡΗΣΗ ΑΦΑΙΡΕΣΤΕ ΚΑΙ ΠΕΤΑΞΤΕ ΤΥΧΟΝ ΠΛΑΣΤΙΚΕΣ ΣΑΚΟΥΛΕΣ ΚΑΙ ΟΛΑ ΤΑ ΣΤΟΙΧΕΙΑ ΣΥΣΚΕΥΑΣΙΑΣ ΤΟΥ ΠΡΟΪΟΝΤΟΣ Η ΚΡΑΤΗΣΤΕ ΤΑ ΜΑΚΡΙΑ ΑΠΟ ΤΑ ΠΑΙΔΙΑ. ΣΥΝΙΣΤΑΤΑΙ ΝΑ ΑΠΟΡΡΙΠΤΕΤΕ ΑΥΤΑ ΤΑ ΣΤΟΙΧΕΙΑ ΧΡΗΣΙΜΟΠΟΙΩΝΤΑΣ ΤΟΥΣ ΕΙΔΙΚΟΥΣ ΚΑΔΟΥΣ ΑΝΑΚΥΚΛΩΣΗΣ ΣΥΜΦΩΝΑ ΜΕ ΤΗΝ ΙΣΧΥΟΥΣΑ ΝΟΜΟΘΕΣΙΑ.**

## ΠΕΡΙΕΧΟΜΕΝΑ:

1. ΕΙΣΑΓΩΓΗ
- 1.1 ΠΡΟΕΙΔΟΠΟΙΗΣΕΙΣ
- 1.2 ΠΕΡΙΓΡΦΗ ΕΞΑΡΤΗΜΑΤΩΝ
- 1.3 ΧΑΡΑΚΤΗΡΙΣΤΙΚΑ ΤΟΥ ΠΡΟΪΟΝΤΟΣ
- 1.4 ΠΕΡΙΟΡΙΣΜΟΙ ΚΑΙ ΠΡΟΫΠΟΘΕΣΕΙΣ ΧΡΗΣΗΣ ΣΧΕΤΙΚΕΣ ΜΕ ΤΟ ΠΡΟΪΟΝ ΚΑΙ ΜΕ ΤΟ ΚΑΘΙΣΜΑ ΤΟΥ ΑΥΤΟΚΙΝΗΤΟΥ
2. ΕΓΚΑΤΑΣΤΑΣΗ
- 2.1 ΕΓΚΑΤΑΣΤΑΣΗ ΣΤΟ ΑΥΤΟΚΙΝΗΤΟ ΤΟΥ ΚΑΘΙΣΜΑΤΟΣ ΟΜ. 0+ ΜΕ ΑΚΑΜΠΤΟΥΣ ΣΥΝΔΕΣΜΟΥΣ ΚΑΙ TOP TETHER (0-13 KG)
- 2.2 ΕΓΚΑΤΑΣΤΑΣΗ ΤΟΥ ΠΑΙΔΙΚΟΥ ΚΑΘΙΣΜΑΤΟΣ ΣΤΟ ΑΥΤΟΚΙΝΗΤΟ ΟΜ. 0+ ΜΕ ΑΚΑΜΠΤΟΥΣ ΣΥΝΔΕΣΜΟΥΣ ΚΑΙ ΖΩΝΗ ΤΡΙΩΝ ΣΗΜΕΙΩΝ ΤΟΥ ΑΥΤΟΚΙΝΗΤΟΥ (0-13 KG)
- 2.3 ΕΓΚΑΤΑΣΤΑΣΗ ΤΟΥ ΠΑΙΔΙΚΟΥ ΚΑΘΙΣΜΑΤΟΣ ΣΤΟ ΑΥΤΟΚΙΝΗΤΟ ΟΜ. 1 ΜΕ ΑΚΑΜΠΤΟΥΣ ΣΥΝΔΕΣΜΟΥΣ ΚΑΙ ΖΩΝΗ ΤΡΙΩΝ ΣΗΜΕΙΩΝ ΤΟΥ ΑΥΤΟΚΙΝΗΤΟΥ (9-18 KG)
- 2.4 ΑΛΛΑΓΗ ΔΙΑΜΟΡΦΩΣΗΣ ΤΟΥ ΚΑΘΙΣΜΑΤΟΣ ΑΠΟ ΟΜΑΔΑ 1 (9-18 KG) ΣΕ ΟΜΑΔΑ 2/3 (15-36 KG)
- 2.5 ΕΓΚΑΤΑΣΤΑΣΗ ΤΟΥ ΠΑΙΔΙΚΟΥ ΚΑΘΙΣΜΑΤΟΣ ΣΤΟ ΑΥΤΟΚΙΝΗΤΟ ΚΑΙ ΤΟΠΟΘΕΤΗΣΗ ΤΟΥ

ΠΑΙΔΙΟΥ ΣΤΗΝ ΟΜ.2/3 ΜΕ ΑΚΑΜΠΤΟΥΣ ΣΥΝΔΕΣΜΟΥΣ ΚΑΙ ΖΩΝΗ ΑΣΦΑΛΕΙΑΣ ΤΡΙΩΝ ΣΗΜΕΙΩΝ ΤΟΥ ΑΥΤΟΚΙΝΗΤΟΥ (15-36 KG)

2.6 ΕΠΑΝΑΦΟΡΑ ΤΩΝ ΖΩΝΩΝ ΓΙΑ ΧΡΗΣΗ ΣΤΙΣ ΟΜΑΔΕΣ 0+ (0-13 KG) και 1 (9-18KG)

3 ΠΕΡΑΙΤΕΡΩ ΕΝΕΡΓΕΙΕΣ

3.1 ΡΥΘΜΙΣΗ ΤΟΥ ΥΨΟΥΣ ΤΟΥ ΠΡΟΣΚΕΦΑΛΟΥ

3.2 ΑΝΑΚΛΙΣΗ

3.3 SIDE SAFETY SYSTEM

3.4 ΚΑΘΑΡΙΣΜΟΣ ΚΑΙ ΣΥΝΤΗΡΗΣΗ

## 1. ΕΙΣΑΓΩΓΗ

### 1.1 ΠΡΟΕΙΔΟΠΟΙΗΣΕΙΣ

- Για τη συναρμολόγηση και την εγκατάσταση του προϊόντος ακολουθείτε πιστά τις οδηγίες. Κανείς δεν επιτρέπεται να συναρμολογήσει το προϊόν αν προηγουμένως δεν έχει διαβάσει τις οδηγίες.
- Κρατήστε αυτές τις οδηγίες για μελλοντική χρήση.
- Σε κάθε χώρα προβλέπονται διαφορετικοί νόμοι και κανονισμοί που αφορούν την ασφάλεια για τη μεταφορά παιδιών με το αυτοκίνητο. Για το λόγο αυτό συνιστάται να επικοινωνήσετε με τις τοπικές αρχές για περισσότερες πληροφορίες.
- **ΠΡΟΣΟΧΗ!** Με βάση τις στατιστικές για τα ατυχήματα, σε γενικές γραμμές τα πίσω καθίσματα του αυτοκινήτου είναι πιο ασφαλή από τα μπροστινά: για το λόγο αυτό συνιστάται η εγκατάσταση του παιδικού καθίσματος στα πίσω καθίσματα του αυτοκινήτου. Ειδικότερα, το πιο ασφαλές κάθισμα είναι το κεντρικό πίσω κάθισμα, εφόσον διαθέτει ζώνη 3 σημείων και άγκιστρα ISOFIX.
- Συνιστάται όλοι οι επιβάτες να γνωρίζουν τον τρόπο απελευθέρωσης του παιδιού από το παιδικό κάθισμα σε περίπτωση ανάγκης.
- **ΠΡΟΣΟΧΗ! ΣΟΒΑΡΟΣ ΚΙΝΔΥΝΟΣ!** Στην ομάδα 0+ (0-13 kg) μην χρησιμοποιείτε ποτέ αυτό το παιδικό κάθισμα σε μπροστινό κάθισμα που διαθέτει αερόσακο. Μπορείτε να τοποθετήσετε το παιδικό κάθισμα στο μπροστινό κάθισμα μόνο αν ο αερόσακος έχει απενεργοποιηθεί: Ελέγξτε με τον κατασκευαστή ή διαβάστε στο εγχειρίδιο οδηγιών του αυτοκινήτου, τη δυνατότητα απενεργοποίησης του αερόσακου.



- Πρόωρα νεογνά που γεννήθηκαν πριν την 37η εβδομάδα κύησης, μπορούν να κινδυνεύουν στο παιδικό κάθισμα. Τα νεογέννητα αυτά μπορεί να παρουσιάσουν αναπνευστικά προβλήματα, ενώ βρίσκονται στο παιδικό κάθισμα. Απευθυνθείτε στο γιατρό σας ή στο προσωπικό του νοσοκομείου οι οποίοι θα κρίνουν ποιο είναι για το μωρό σας το πιο κατάλληλο παιδικό κάθισμα αυτοκινήτου.
- Στην ομάδα 1 (9-18 kg) αν το παιδικό κάθισμα τοποθετηθεί στο μπροστινό κάθισμα με ενεργοποιημένο μπροστινό αερόσακο, για περισσότερη ασφάλεια συνιστάται να τραβήξετε πίσω όσο γίνεται το κάθισμα, ανάλογα και με την παρουσία άλλων επιβατών στο πίσω κάθισμα.
- Μην χρησιμοποιείτε ποτέ αυτό το παιδικό κάθισμα σε καθίσματα αυτοκινήτου στραμμένα στο πλάι ή με αντίθετη κατεύθυνση από αυτήν της πορείας.
- Τοποθετείτε το παιδικό κάθισμα μόνο επάνω σε καθίσματα που είναι σωστά στερεωμένα στη κατασκευή του αυτοκινήτου και στραμμένα προς τη κατεύθυνση πορείας.
- Προσέχετε κατά την τοποθέτηση του παιδικού καθίσματος στο αυτοκίνητο, έτσι ώστε να αποφύγετε την παγίδευσή του σε κινητά καθίσματα ή την πόρτα.
- Κανένα παιδικό κάθισμα αυτοκινήτου δεν εγγυάται την απόλυτη ασφάλεια του παιδιού σε περίπτωση ατυχήματος, αλλά η χρήση αυτού του προϊόντος μειώνει τον κίνδυνο τραυματισμού και θανάτου του παιδιού.
- Η μη σωστή χρήση του προϊόντος αυξάνει τον κίνδυνο σοβαρών βλαβών για το παιδί, όχι μόνο σε περίπτωση ατυχήματος, αλλά και σε άλλες καταστάσεις (απότομο φρενάρισμα, κτλ.): Να βεβαιώνετε πάντα ότι το παιδικό κάθισμα είναι στερεωμένο σωστά στο κάθισμα του αυτοκινήτου.
- Στην περίπτωση κατά την οποία το κάθισμα είναι κατεστραμμένο, παραμορφωμένο ή παρουσιάζει έντονη φθορά, πρέπει να αντικατασταθεί, γιατί μπορεί να έχει χάσει τα αρχικά χαρακτηριστικά ασφαλείας.
- Μην κάνετε μετατροπές ή προσθήκες στο προϊόν χωρίς την έγκρισή του κατασκευαστή.
- Μην τοποθετείτε εξαρτήματα, ανταλλακτικά και στοιχεία που δεν είναι εγκεκριμένα από

τον κατασκευαστή.

- Μην τοποθετείτε τίποτα, εκτός από εγκεκριμένα για το προϊόν αξεσουάρ, ανάμεσα στο κάθισμα του αυτοκινήτου και το παιδικό κάθισμα ή ανάμεσα στο παιδικό κάθισμα και το παιδί: Σε περίπτωση ατυχήματος το παιδικό κάθισμα μπορεί να μην λειτουργήσει σωστά.
- Μετά από ένα έστω και μικρό ατύχημα, το παιδικό κάθισμα μπορεί να υποστεί ζημιές οι οποίες δεν είναι πάντα ορατές με γυμνό μάτι: γι' αυτό είναι απαραίτητο να αντικατασταθεί.
- ΜΗΝ χρησιμοποιείτε το προϊόν για περίοδο μεγαλύτερη από 10 χρόνια. Μετά από αυτή την περίοδο οι αλλοιώσεις των υλικών (π.χ. λόγω έκθεσης στο ηλιακό φως) μπορεί να μειώσουν την αποτελεσματικότητα του προϊόντος.
- Μην χρησιμοποιείτε καθίσματα από δεύτερο χέρι: μπορεί να έχουν υποστεί ζημιές μη ορατές με γυμνό μάτι που μπορούν όμως να επηρεάσουν την ασφάλεια του προϊόντος.
- Μην αφήνετε το παιδί στο παιδικό κάθισμα χωρίς επίβλεψη για κανένα λόγο.
- Σε περίπτωση που το όχημα μείνει σταθμευμένο κάτω από τον ήλιο, ελέγξτε προσεκτικά το παιδικό κάθισμα, πριν τοποθετήσετε το παιδί, γιατί ορισμένα τμήματά του μπορεί να έχουν υπερθερμανθεί: Στη περίπτωση αυτή, για να μην καεί το παιδί, αφήστε τα να κρυώσουν πριν το βάλετε να καθίσει.
- Το ύψος μπορεί να αντικατασταθεί αποκλειστικά με ένα άλλο εγκεκριμένο από τον κατασκευαστή, γιατί αποτελεί αναπόσπαστο τμήμα του παιδικού καθίσματος. Το παιδικό κάθισμα αυτοκινήτου δεν πρέπει να χρησιμοποιείται ποτέ χωρίς την επένδυση.
- Ελέγχετε ότι η ζώνη δεν είναι μπλεδωμένη. Προσέχετε έτσι ώστε να μην πιάνεται η ζώνη ή τμήματα του παιδικού καθίσματος ανάμεσα στις πόρτες ή να μην έρχεται σε επαφή με αιχμηρά αντικείμενα. Το παιδικό κάθισμα δεν μπορεί να χρησιμοποιηθεί εάν η ζώνη παρουσιάζει κοψίματα ή ξεφτίσματα.
- Όταν δεν χρησιμοποιείται το παιδικό κάθισμα, πρέπει να παραμένει δεμένο ή να τοποθετείται στο πορτ-μπαγκάζ. Πράγματι, το παιδικό κάθισμα όταν δεν είναι δεμένο αποτελεί πηγή κινδύνου για τους επιβάτες σε περίπτωση ατυχήματος ή απότομου φρεναρίσματος.





- Ελέγχετε ότι δεν μεταφέρονται, ιδιαίτερα στο πίσω μέρος του αυτοκινήτου, αντικείμενα ή αποσκευές που δεν έχουν στερεωθεί ή τοποθετηθεί με ασφαλή τρόπο. Σε περίπτωση ατυχήματος ή απότομου φρεναρίσματος ενδέχεται να τραυματίσουν τους επιβάτες.
- Ελέγχετε ότι όλα τα πιυσσόμενα ή περιστρεφόμενα καθίσματα του αυτοκινήτου είναι καλά στερεωμένα, γιατί σε περίπτωση ατυχήματος θα μπορούσαν να αποτελέσουν κίνδυνο.
- Βεβαιωθείτε ότι το προσκέφαλο του καθίσματος του αυτοκινήτου δεν εμποδίζει αυτό του καθίσματος του παιδιού: δεν πρέπει να το ωθεί προς τα εμπρός. Στη περίπτωση που αυτό συμβεί, αφαιρέστε το προσκέφαλο από το κάθισμα του αυτοκινήτου, επάνω στο οποίο εγκαθίσταται το παιδικό κάθισμα, προσέχοντας να μην το τοποθετήσετε επάνω στη καπελιέρα.
- Βεβαιωθείτε ότι όλοι οι επιβάτες του οχήματος χρησιμοποιούν τη ζώνη ασφαλείας, τόσο για τη δική τους ασφάλεια, όσο και γιατί σε περίπτωση ατυχήματος μπορεί να τραυματίσουν σοβαρά το παιδί.
- Κατά τη διάρκεια μεγάλων ταξιδιών συνιστάται να κάνετε συχνές στάσεις. Το παιδί κουράζεται πολύ εύκολα.
- Δεν πρέπει να βγάζετε για κανένα λόγο το παιδί από το παιδικό κάθισμα όταν το όχημα είναι σε κίνηση. Αν το παιδί έχει ανάγκη από προσοχή, είναι απαραίτητο να βρείτε ένα ασφαλές μέρος και να σταθμεύσετε.
- Η εταιρεία Artsana δεν αναλαμβάνει καμία ευθύνη σε περίπτωση μη σωστής χρήσης του προϊόντος.

## 1.2 ΠΕΡΙΓΑΡΦΗ ΕΞΑΡΤΗΜΑΤΩΝ

### Εικ. Α

- A. Μονάδα καθίσματος
- B. Βάση του καθίσματος
- C. Άκαμπτοι σύνδεσμοι
- D. Πλήκτρο άκαμπτων συνδέσμων
- E. Δείκτες σύνδεσης άκαμπτων συνδέσμων
- F. Side Safety System
- V. Top Tether

### Εικ. Β

- G. Προσκέφαλο

- H. Πλάτη
- I. Επωμίδες
- J. Ζώνες Καθίσματος
- K. Αγκράφα
- L. Μοχλός ανάκλισης
- M. Μοχλός περιστροφής μαξιλαριού
- N. Ταινία ρύθμισης ζωνών
- O. Πλήκτρο ρύθμισης ζωνών
- P. Οδηγός ζώνης
- Q. Οδηγός ζώνης Ομάδα 2/3
- R. Μίνι μειωτήρας

### Εικ. C

- S. Μοχλός ρύθμισης προσκεφάλου
- T. Άνω οδηγός ζώνης
- T. Χώρος ζώνης
- V. Top Tether

## 1.3 ΧΑΡΑΚΤΗΡΙΣΤΙΚΑ ΤΟΥ ΠΡΟΪΟΝΤΟΣ

ΟΜΑΔΑ 0+, 1, 2 ΚΑΙ 3 (SEMI UNIVERSAL).

## ΣΗΜΑΝΤΙΚΗ ΕΙΔΟΠΟΙΗΣΗ

1. Αυτό είναι ένα προϊόν συγκράτησης παιδιών "Semi-Universal", εγκεκριμένο βάσει του Κανονισμού ECE R44/04 και είναι συμβατό αποκλειστικά με τα οχήματα που υποδεικνύονται στην ειδική "λίστα οχημάτων" που παρέχεται με το προϊόν.
2. Κατάλληλη για χρήση σε οχήματα εξοπλισμένα με ζώνη ασφαλείας 3 σημείων, στατική ή με περιτύλιξη, εγκεκριμένη βάσει του Κανονισμού UN/ECE Αριθ. 16 ή άλλων ισodύναμων προτύπων.
3. Σε περίπτωση που έχετε αμφιβολίες, επικοινωνήστε με την εταιρεία παραγωγής του συστήματος πρόσδεσης ή με το κατάστημα πώλησης.

## 1.4 ΠΕΡΙΟΡΙΣΜΟΙ ΚΑΙ ΠΡΟΫΠΟΘΕΣΕΙΣ ΧΡΗΣΗΣ ΣΧΕΤΙΚΕΣ ΜΕ ΤΟ ΠΡΟΪΟΝ ΚΑΙ ΜΕ ΤΟ ΚΑΘΙΣΜΑ ΤΟΥ ΑΥΤΟΚΙΝΗΤΟΥ

**ΠΡΟΣΟΧΗ!** Να τηρείτε σχολαστικά τους παρακάτω περιορισμούς και τις απαιτήσεις χρήσης σχετικά με το προϊόν και το κάθισμα του αυτοκινήτου: σε αντίθετη περίπτωση δεν υφίσταται εγγύηση ασφαλείας.

- Αυτό το παιδικό κάθισμα είναι εγκεκριμένο για χρήση με παιδιά βάρους μεταξύ 0 και 36 kg (από τη γέννηση έως ενδεικτικά 12 ετών).





- Το κάθισμα του αυτοκινήτου πρέπει να διαθέτει ζώνη ασφαλείας 3 σημείων, στατική ή με μηχανισμό τύλιξης, να είναι εγκεκριμένο βάσει του Κανονισμού UNI/ENEC N°16 ή άλλα ισοδύναμα πρότυπα (Εικ. 1).

**ΠΡΟΣΟΧΗ!** Μην τοποθετείτε ποτέ το παιδικό κάθισμα, σε κάθισμα αυτοκινήτου με ζώνη δύο σημείων σύνδεσης (Εικ. 2).

- Το παιδικό κάθισμα μπορεί να τοποθετηθεί στο μπροστινό κάθισμα στην πλευρά του συνεπιβάτη εφόσον διαθέτει άγκιστρα ISOFIX ή σε ένα από τα πίσω καθίσματα που διαθέτει άγκιστρα ISOFIX. Στην Ομάδα 0+ (0-13 kg) μπορείτε να τοποθετήσετε το παιδικό κάθισμα στο μπροστινό κάθισμα μόνο αν ο αερόσακος έχει απενεργοποιηθεί. Μη χρησιμοποιείτε ποτέ αυτό το παιδικό κάθισμα σε καθίσματα αυτοκινήτου με κατεύθυνση προς τα πλάγια ή προς το πίσω μέρος του αυτοκινήτου (Εικ. 3).

- Το προϊόν προορίζεται αποκλειστικά για χρήση ως παιδικό κάθισμα αυτοκινήτου και όχι για χρήση στο σπίτι.

- Μπορεί να συμβεί η αγκράφα της ζώνης ασφαλείας να είναι πολύ μεγάλη και να ξεπερνάει το προβλεπόμενο ύψος σε σχέση με την κάτω πλευρά της βάσης του καθίσματος (Εικ. 4A-4B). Σε αυτήν την περίπτωση το παιδικό κάθισμα δεν πρέπει να στερεώνεται σε αυτό το κάθισμα αλλά θα πρέπει να τοποθετηθεί σε άλλο κάθισμα στο οποίο δεν υπάρχει αυτό το πρόβλημα. Για περισσότερες πληροφορίες σχετικά με αυτό το θέμα, επικοινωνήστε με τον οίκο κατασκευής του αυτοκινήτου.

**ΠΡΟΣΟΧΗ!** Ομάδα 0+ και Ομάδα 1. Σε περίπτωση χρήσης σε οχήματα που είναι εξοπλισμένα με πίσω ζώνες ασφαλείας με ενσωματωμένο αερόσακο (φουσκωτές ζώνες), η αλληλεπίδραση μεταξύ του διογκούμενου τμήματος της ζώνης του οχήματος με το σύστημα συγκράτησης για παιδιά μπορεί να οδηγήσει σε σοβαρό τραυματισμό ή θάνατο. Μην τοποθετείτε αυτή τη διάταξη συγκράτησης για παιδιά με χρήση φουσκωτής ζώνης.

**ΠΡΟΣΟΧΗ!** Ομάδα 2/3. Σε περίπτωση χρήσης σε οχήματα με πίσω ζώνες ασφαλείας με ενσωματωμένο αερόσακο (φουσκωτές ζώνες), ακολουθήστε τις οδηγίες στο εγχειρίδιο οδηγιών το κατασκευαστή του αυτοκινήτου.

## 2. ΕΓΚΑΤΑΣΤΑΣΗ

**ΠΡΟΣΟΧΗ!** Το κείμενο και τα σχέδια αυτών των οδηγιών αναφέρονται σε τοποθέτηση του παιδικού καθίσματος επάνω στο πίσω κάθισμα, στη δεξιά πλευρά. Για τη τοποθέτηση σε άλλες θέσεις ακολουθήστε την ίδια σειρά ενεργειών.

### 2.1 ΕΓΚΑΤΑΣΤΑΣΗ ΣΤΟ ΑΥΤΟΚΙΝΗΤΟ ΤΟΥ ΚΑΘΙΣΜΑΤΟΣ ΟΜ. 0+ ΜΕ ΑΚΑΜΠΤΟΥΣ ΣΥΝΔΕΣΜΟΥΣ ΚΑΙ ΤΟΡ ΤΕΤΗΡ (0-13 KG)

Το παιδικό κάθισμα Ομάδας 0+ πρέπει να τοποθετείται ΠΑΝΤΑ σε κατεύθυνση αντίθετη με την κατεύθυνση κίνησης, απενεργοποιώντας τον αερόσακο.

Η εγκατάσταση πρέπει να γίνεται χρησιμοποιώντας ΠΑΝΤΑ τους άκαμπτους συνδέσμους και το Top Tether.

- Χρησιμοποιήστε τον μοχλό (M) και περιστρέψτε το μαξιλάρι κατά 180°, ελέγχοντας ώστε να μπλοκαριστεί και να τοποθετηθεί σε κατεύθυνση αντίθετη από την κατεύθυνση πορείας (Εικ. 5).

- Χρησιμοποιήστε τον μοχλό ανάκλισης (L), μέχρι να συμπέσει το κόκκινο βέλος με τη θέση R (Εικ. 6).

- Τοποθετήστε το παιδικό κάθισμα στο κάθισμα του αυτοκινήτου με κατεύθυνση αντίθετη από την κατεύθυνση πορείας.

- Αφαιρέστε εντελώς τους άκαμπτους συνδέσμους (C), χρησιμοποιώντας το πλήκτρο (D) (Εικ. 7).

- Συνδέστε τους συνδέσμους στα άγκιστρα που υπάρχουν ανάμεσα στην πλάτη και το μαξιλάρι (Εικ. 8). Ένα χαρακτηριστικό κλικ επιβεβαιώνει τη σύνδεση κι ο δείκτης από κόκκινος θα γίνει πράσινος.

- Σπρώξτε δυναμικά το παιδικό κάθισμα προς την πλάτη του καθίσματος για να βεβαιωθείτε ότι εφαρμόζει καλά (Εικ. 9).

- περάστε το Top Tether (V) σε αντιστοιχία με τον γαλάζιο οδηγό ζωνών (P) (Εικ. 10).

- Βεβαιωθείτε ότι η ζώνη του Top Tether είναι τοποθετημένη σωστά στο εσωτερικό του γαλάζιου οδηγού ζωνών (Εικ. 11).

- **ΠΡΟΣΟΧΗ!** Περάστε το Top Tether ανάμεσα στο άνω τμήμα της πλάτης του καθίσματος του αυτοκινήτου και το προσκέφαλο. Ποτέ





μην περνάτε το Top Tether πάνω από το προσκέφαλο του αυτοκινήτου (Εικ. 12).

**ΠΡΟΣΟΧΗ!** Ανατρέξτε στο βιβλιράκι οδηγιών του αυτοκινήτου για να εντοπίσετε το σημείο σύνδεσης του Top Tether του παιδικού καθίσματος. Αυτό το σημείο σύνδεσης επισημαίνεται από μια ειδική ετικέτα (Εικ. 13) και μπορείτε να τη βρείτε στις θέσεις που υποδεικνύονται από τις εικόνες 13A – 13B – 13C – 13D.

**ΠΡΟΣΟΧΗ!** Βεβαιωθείτε ότι η αγκίστρωση που χρησιμοποιείται για το Top Tether είναι η προβλεπόμενη. Αποφύγετε να το μπερδέψετε με έναν δακτύλιο που προβλέπεται για τη στερέωση των αποσκευών.

- Αφού εντοπιστεί το σημείο σύνδεσης, συνδέστε το γάντζο του Top Tether (V). Ρυθμίστε το μήκος της ζώνης του Top Tether τραβώντας δυνατά την ταινία για να τεντώσει. Η επιβεβαίωση του σωστού τεντώματος γίνεται μέσω του δείκτη πράσινου χρώματος που υπάρχει στην ταινία (Εικ. 14). Τυλίξτε την επιπλέον ταινία και στερεώστε το με το ειδικό βέλκρο. Το μαξιλάρι μίνι-μειωτήρα πρέπει να χρησιμοποιείται από τη γέννηση έως τα 6 kg. Αφού ολοκληρωθεί η εγκατάσταση, για να τοποθετήσετε το παιδί προχωρήστε ως εξής:
- Πατήστε το κουμπί ρύθμισης των ζωνών (O) και πιάστε ταυτόχρονα τις ζώνης και τραβήξτε προς την πλευρά σας τις ζώνες του παιδικού καθίσματος έως ότου επιτύχετε το μέγιστο δυνατό τέντωμα (Εικ. 15).
- Αποσυνδέστε τις ζώνες του παιδικού καθίσματος πιέζοντας το πλήκτρο της αγκράφας (Εικ. 16).
- Τακτοποιήστε προσεκτικά το παιδί στο παιδικό κάθισμα, ενώστε τις γλωττίδες της ζώνης και συνδέστε πάλι τη ζώνη (Εικ. 17).
- Με τον ειδικό μοχλό (S), ρυθμίστε το ύψος του προσκεφάλου με τρόπο ώστε οι ζώνες να προεξέχουν στο ύψος από τις πλάτες του παιδιού (Εικ. 18).
- Για να ρυθμίσετε το τέντωμα των ζωνών, τραβήξτε προς τα επάνω και με προσοχή την ταινία ρύθμισης (N) μέχρι να επιτύχετε το σωστό τέντωμα (Εικ. 19).

Για να αφαιρέσετε το παιδικό κάθισμα, αποσυνδέστε τις ζώνες ασφαλείας του αυτοκινήτου και τους άκαμπτους συνδέσμους (C) πιέζο-

ντας τα πλήκτρα αποσύνδεσης (D).

## 2.2 ΕΓΚΑΤΑΣΤΑΣΗ ΤΟΥ ΠΑΙΔΙΚΟΥ ΚΑΘΙΣΜΑΤΟΣ ΣΤΟ ΑΥΤΟΚΙΝΗΤΟ ΟΜ. 0+ ΜΕ ΑΚΑΜΠΤΟΥΣ ΣΥΝΔΕΣΜΟΥΣ ΚΑΙ ΖΩΝΗ ΤΡΙΩΝ ΣΗΜΕΙΩΝ ΤΟΥ ΑΥΤΟΚΙΝΗΤΟΥ (0-13 KG)

Το παιδικό κάθισμα Ομάδας 0+ πρέπει να τοποθετείται ΠΑΝΤΑ σε κατεύθυνση αντίθετη με την κατεύθυνση κίνησης, απενεργοποιώντας τον αερόσακο.

Η τοποθέτηση πρέπει να γίνεται ΠΑΝΤΑ χρησιμοποιώντας άκαμπτους συνδέσμους και τη ζώνη 3 σημείων του αυτοκινήτου.

- Χρησιμοποιήστε τον μοχλό (M) και περιστρέψτε το μαξιλάρι κατά 180°, ελέγχοντας ώστε να μπλοκαριστεί και να τοποθετηθεί σε κατεύθυνση αντίθετη από την κατεύθυνση πορείας (Εικ. 20).
- Χρησιμοποιήστε τον μοχλό ανάκλισης (L), μέχρι να συμπέσει το κόκκινο βέλος με τη θέση R (Εικ. 21).
- Τοποθετήστε το παιδικό κάθισμα στο κάθισμα του αυτοκινήτου με κατεύθυνση αντίθετη από την κατεύθυνση πορείας.
- Αφαιρέστε εντελώς τους άκαμπτους συνδέσμους (C), χρησιμοποιώντας το πλήκτρο (D) (Εικ. 22).
- Συνδέστε τους συνδέσμους στα άγκιστρα που υπάρχουν ανάμεσα στην πλάτη και το μαξιλάρι (Εικ. 23). Ένα χαρακτηριστικό κλικ επιβεβαιώνει τη σύνδεση κι ο δείκτης από κόκκινος θα γίνει πράσινος.
- Σπρώξτε δυναμικά το παιδικό κάθισμα προς την πλάτη του καθίσματος για να βεβαιωθείτε ότι εφαρμόζει καλά (Εικ. 24).
- Αφαιρέστε τον μειωτήρα και αποσυνδέστε την αγκράφα του παιδικού καθίσματος (Εικ. 25).
- Περάστε το κομμάτι της μέσης της ζώνης από τον γαλάζιο οδηγό της ζώνης (P) (Εικ. 26) περάστε το διαγώνιο κομμάτι της ζώνης του αυτοκινήτου στον άνω οδηγό ζώνης (T), περνώντας την ανάμεσα στο προσκέφαλο και το μαξιλάρι σε αντιστοιχία με τον γαλάζιο οδηγό ζώνης (Εικ. 27).
- Συνδέστε τη ζώνη στην αγκράφα (Εικ. 28).
- Τοποθετήστε ξανά το μαξιλάρι μίνι-μειωτήρα (0-6 kg).







• Η τελική διαμόρφωση του παιδικού καθίσματος πρέπει να είναι όπως φαίνεται στην Εικ. 29.

Το μαξιλάρι μίνι-μειωτήρα πρέπει να χρησιμοποιείται από τη γέννηση έως τα 6 kg.

Αφού ολοκληρωθεί η εγκατάσταση, για να τοποθετήσετε το παιδί προχωρήστε ως εξής:

• Πατήστε το κουμπί ρύθμισης των ζωνών (O) και πιάστε ταυτόχρονα τις ζώνες και τραβήξτε προς την πλευρά σας τις ζώνες του παιδικού καθίσματος έως ότου επιτύχετε το μέγιστο δυνατό τέντωμα (Εικ. 30).

• Αποσυνδέστε τις ζώνες του παιδικού καθίσματος πιέζοντας το πλήκτρο της αγκράφας (Εικ. 31).

• Τακτοποιήστε προσεκτικά το παιδί στο παιδικό κάθισμα, ενώστε τις γλωττίδες της ζώνης και συνδέστε πάλι τη ζώνη (Εικ. 32).

• Με τον ειδικό μοχλό (S), ρυθμίστε το ύψος του προσκεφάλου με τρόπο ώστε οι ζώνες να προεξέχουν στο ύψος από τις πλάτες του παιδιού (Εικ. 33).

• Για να ρυθμίσετε το τέντωμα των ζωνών, τραβήξτε προς τα επάνω και με προσοχή την ταινία ρύθμισης (N) μέχρι να επιτύχετε το σωστό τέντωμα (Εικ. 34).

Για να αφαιρέσετε το παιδικό κάθισμα, αποσυνδέστε τις ζώνες ασφαλείας του αυτοκινήτου και τους άκαμπτους συνδέσμους (C) πιέζοντας τα πλήκτρα αποσύνδεσης (D).

### **2.3 ΕΓΚΑΤΑΣΤΑΣΗ ΤΟΥ ΠΑΙΔΙΚΟΥ ΚΑΘΙΣΜΑΤΟΣ ΣΤΟ ΑΥΤΟΚΙΝΗΤΟ ΟΜ. 1 ΜΕ ΑΚΑΜΠΤΟΥΣ ΣΥΝΔΕΣΜΟΥΣ ΚΑΙ ΖΩΝΗ ΤΡΙΩΝ ΣΗΜΕΙΩΝ ΤΟΥ ΑΥΤΟΚΙΝΗΤΟΥ (9-18 KG)**

Το παιδικό κάθισμα Ομάδα 1 πρέπει να τοποθετείται ΠΑΝΤΑ προς την κατεύθυνση κίνησης, χρησιμοποιώντας ΠΑΝΤΑ τους άκαμπτους συνδέσμους και τη ζώνη ασφαλείας 3 σημείων.

**ΠΡΟΣΟΧΗ!** Χρησιμοποιήστε το αναδιπλωμένο παιδικό κάθισμα στις θέσεις 1, 2 ή 3. Μην χρησιμοποιείτε ΠΟΤΕ τη θέση R.

• Χρησιμοποιήστε τον μοχλό (M) και περιστρέψτε το μαξιλάρι κατά 180°, ελέγχοντας ώστε να μπλοκαριστεί και να τοποθετηθεί προς την κατεύθυνση πορείας (Εικ. 35).

• Τοποθετήστε το παιδικό κάθισμα στο κάθισμα του αυτοκινήτου προς την κατεύθυνση

πορείας.

• Αφαιρέστε εντελώς τους άκαμπτους συνδέσμους (C), χρησιμοποιώντας το πλήκτρο (D) (Εικ. 36).

• Συνδέστε τους συνδέσμους στα άγκιστρα που υπάρχουν ανάμεσα στην πλάτη και το μαξιλάρι (Εικ. 37). Ένα χαρακτηριστικό κλικ επιβεβαιώνει τη σύνδεση κι ο δείκτης από κόκκινος θα γίνει πράσινος.

• Περάστε το διαγώνιο κομμάτι της ζώνης στον άνω οδηγό ζώνης (T). Τοποθετήστε τη ζώνη τριών σημείων στο χώρο της ζώνης (U) και βγάλτε την από την αντίθετη πλευρά (Εικ. 38)

• Συνδέστε τη ζώνη του αυτοκινήτου (Εικ. 39)

• Σπρώξτε δυναμικά το παιδικό κάθισμα προς την πλάτη του καθίσματος για να βεβαιωθείτε ότι εφαρμόζει καλά (Εικ. 40) και τεντώστε το διαγώνιο κομμάτι της ζώνης (41).

Αφού ολοκληρωθεί η εγκατάσταση, για να τοποθετήσετε το παιδί προχωρήστε ως εξής:

• Πατήστε το κουμπί ρύθμισης των ζωνών (O) και πιάστε ταυτόχρονα τις ζώνες και τραβήξτε προς τις ζώνες του παιδικού καθίσματος έως ότου επιτύχετε το μέγιστο δυνατό τέντωμα (Εικ. 42).

• Αποσυνδέστε τις ζώνες του παιδικού καθίσματος πιέζοντας το πλήκτρο της αγκράφας (Εικ. 43).

• Τακτοποιήστε προσεκτικά το παιδί στο παιδικό κάθισμα, ενώστε τις γλωττίδες της ζώνης και συνδέστε πάλι τη ζώνη (Εικ. 44).

• Με τον ειδικό μοχλό (S), ρυθμίστε το ύψος του προσκεφάλου με τρόπο ώστε οι ζώνες να προεξέχουν στο ύψος από τις πλάτες του παιδιού (Εικ. 45).

• Για να ρυθμίσετε το τέντωμα των ζωνών, τραβήξτε με προσοχή την ταινία ρύθμισης (N) μέχρι να επιτύχετε το σωστό τέντωμα (Εικ. 46).

### **2.4 ΑΛΛΑΓΗ ΔΙΑΜΟΡΦΩΣΗΣ ΤΟΥ ΚΑΘΙΣΜΑΤΟΣ ΑΠΟ ΟΜΑΔΑ 1 (9-18 KG) ΣΕ ΟΜΑΔΑ 2/3 (15-36 KG)**

Για να αλλάξετε τη διαμόρφωση από την Ομάδα 1 στην Ομάδα 2/3 πρέπει να ακολουθήσετε τα παρακάτω βήματα:

• Χαλαρώστε εντελώς τις ζώνες πιέζοντας το πλήκτρο ρύθμισης (O) (Εικ. 47).

• Χρησιμοποιήστε τον μοχλό (S) για να τοποθε-





τήσετε το προσκέφαλο στη μέγιστη έκταση του (Εικ. 48).

- Βγάλτε τις ζώνες του παιδικού καθίσματος από το άγκιστρο (Εικ. 49Α) και τοποθετήστε το άγκιστρο στην ειδική υποδοχή (Εικ. 49Β).
- Περάστε τις ζώνες του παιδικού καθίσματος μέσα από τις σχισμές και βγάλτε τις από την ακράφα (Εικ. 50).
- Αφού αφαιρέσετε το ύφασμα από το μαξιλάρι, τοποθετήστε την ακράφα στην ειδική υποδοχή που υπάρχει στη ζώνη των ποδιών (Εικ. 51).
- Τυλίξτε τις ζώνες και τοποθετήστε τις στις υποδοχές που υπάρχουν στα πλαϊνά του μαξιλαριού (Εικ. 52).
- Τοποθετήστε τις επωμίδες στην πλάτη (Εικ. 53) και το προστατευτικό του διαχωριστικού ποδιών κάτω από το ύφασμα του μαξιλαριού (Εικ. 54).

## **2.5 ΕΓΚΑΤΑΣΤΑΣΗ ΤΟΥ ΠΑΙΔΙΚΟΥ ΚΑΘΙΣΜΑΤΟΣ ΣΤΟ ΑΥΤΟΚΙΝΗΤΟ ΚΑΙ ΤΟΠΟΘΕΤΗΣΗ ΤΟΥ ΠΑΙΔΙΟΥ ΣΤΗΝ ΟΜ.2/3 (15-36 KG) ΜΕ ΑΚΑΜΠΤΟΥΣ ΣΥΝΔΕΣΜΟΥΣ ΚΑΙ ΖΩΝΗ ΑΣΦΑΛΕΙΑΣ ΤΡΙΩΝ ΣΗΜΕΙΩΝ ΤΟΥ ΑΥΤΟΚΙΝΗΤΟΥ.**

**ΠΡΟΣΟΧΗ!** Χρησιμοποιήστε το αναδιπλωμένο παιδικό κάθισμα στις θέσεις 1 και 2. Μην χρησιμοποιείτε ΠΟΤΕ τις θέσεις R και 3.

Η τοποθέτηση πρέπει να γίνεται ΠΑΝΤΑ χρησιμοποιώντας άκαμπτους συνδέσμους και τη ζώνη 3 σημείων του αυτοκινήτου.

- Τοποθετήστε το παιδικό κάθισμα στο κάθισμα του αυτοκινήτου προς την κατεύθυνση πορείας.
- Αφαιρέστε εντελώς τους άκαμπτους συνδέσμους (C), χρησιμοποιώντας το πλήκτρο (D) (Εικ. 55).
- Συνδέστε τους συνδέσμους στα άγκιστρα που υπάρχουν ανάμεσα στην πλάτη και το μαξιλάρι (Εικ. 56). Ένα χαρακτηριστικό κλικ επιβεβαιώνει τη σύνδεση κι ο δείκτης από κόκκινος θα γίνει πράσινος.
- Περάστε το διαγώνιο κομμάτι της ζώνης του αυτοκινήτου πίσω από το προσκέφαλο και μέσα από το ειδικό κόκκινο πέρασμα της ζώνης του προσκεφάλου (Q) (Εικ. 57).
- Βάλτε το παιδί να καθίσει στο παιδικό κάθισμα και βεβαιωθείτε ότι η πλάτη του εφαρμόζει

καλά στην πλάτη του παιδικού καθίσματος.

- Συνδέστε τη ζώνη του αυτοκινήτου στην ακράφα (Εικ. 58).
- Κατά τη ρύθμιση του προσκεφάλου βεβαιωθείτε ότι ο διαγώνιος οδηγός της ζώνης (Q) είναι τοποθετημένος πάνω από τον ώμο σε μέγιστη απόσταση 2 cm (Εικ. 59).
- Τραβήξτε το διαγώνιο κομμάτι της ζώνης προς τον μηχανισμό τύλιξης, με τρόπο ώστε όλη η ζώνη να είναι καλά τεντωμένη και να εφαρμόζει στον θώρακα και στα πόδια του παιδιού (Εικ. 60).

### **ΠΡΟΣΟΧΗ!**

- Ελέγχετε πάντα ότι η ζώνη είναι κατανεμημένη ομοιόμορφα σε όλα τα σημεία και ότι δεν είναι μπερδεμένη.
- Ελέγχετε ότι η διαγώνια ζώνη είναι σωστά ακουμπισμένη στον ώμο του παιδιού και ότι δεν πιέζει το λαιμό του, αν είναι απαραίτητο ρυθμίστε το προσκέφαλο.
- Ελέγχετε ότι ο μηχανισμός περιτύλιξης της ζώνης του αυτοκινήτου βρίσκεται πιο πίσω από τη πλάτη του καθίσματος του αυτοκινήτου (Εικ. 61).

## **2.6 ΕΠΑΝΑΦΟΡΑ ΤΩΝ ΖΩΝΩΝ ΓΙΑ ΧΡΗΣΗ ΣΤΙΣ ΟΜΑΔΕΣ 0+ (0-13 KG) και ΟΜΑΔΑ 1 (9-18 KG)**

Εφαρμόστε με αντίστροφη σειρά τις οδηγίες που περιγράφονται πιο πάνω στο κεφάλαιο 2.3.

### **3. ΠΕΡΑΙΤΕΡΩ ΕΝΕΡΓΕΙΕΣ**

#### **3.1 ΡΥΘΜΙΣΗ ΤΟΥ ΥΨΟΥΣ ΤΟΥ ΠΡΟΣΚΕΦΑΛΟΥ**

Μπορείτε να ρυθμίσετε το ύψος του προσκεφάλου προκειμένου να μπορέσετε να εφαρμόσετε καλύτερα το παιδικό κάθισμα στο ύψος του παιδιού. Μια τέλεια ρύθμιση επιτρέπει:

- Να συγκρατείται και να προστατεύεται πάντα το κεφάλι (Ομάδα 1/2/3).
- Οι ζώνες ασφαλείας του παιδικού καθίσματος να βρίσκονται πάντα στο σωστό ύψος, δηλαδή των ώμων (ομάδα 0+ και Ομάδα 1).
- Η διαγώνια ζώνη του αυτοκινήτου να βρίσκεται πάντα στο σωστό ύψος χάρη στα πέρασμα της ζώνης που είναι ενσωματωμένα στο προσκέφαλο (Q) (Ομάδα 2/3).

Για να ρυθμίσετε το ύψος των προσκεφάλων,





χρησιμοποιήστε τον μοχλό ρύθμισης προσκεφάλου (S), μέχρι να φτάσει στο επιθυμητό ύψος (Εικ. 62).

### 3.2 ΡΥΘΜΙΣΗ ΤΗΣ ΚΛΙΣΗΣ

Για να αλλάξετε την κλίση πρέπει να ξεμπλοκάρετε τον μοχλό ανάκλισης (L) που βρίσκεται κάτω από το μαξιλάρι χρησιμοποιώντας την δεύτερη ασφάλεια και να επιλέξετε την επιθυμητή θέση.

Όταν εγκατασταθεί στην Ομάδα 0+ (0-13 kg) το παιδικό κάθισμα πρέπει αν είναι ρυθμισμένο στη θέση R.

Στην Ομάδα 1 (9-18 kg) το παιδικό κάθισμα πρέπει α ρυθμίζεται στις θέσεις 1, 2 και 3.

Στην Ομάδα 2/3 (15-36 kg) το παιδικό κάθισμα πρέπει α χρησιμοποιείται μόνο στις θέσεις 1 και 2.

### 3.3 SIDE SAFETY SYSTEM

Το παιδικό κάθισμα διαθέτει Side Safety System (F) για να εξασφαλίζεται μεγαλύτερη προστασία σε περίπτωση πλευρική σύγκρουσης.

Αν το προϊόν παρεμβάλλεται με μέρη του αυτοκινήτου μπορείτε να το αφαιρέσετε, αποσυνδέοντάς το από την έδρα του (Εικ. 63).

### 3.4 ΚΑΘΑΡΙΣΜΟΣ ΚΑΙ ΣΥΝΤΗΡΗΣΗ

Οι ενέργειες καθαρισμού και συντήρησης πρέπει να πραγματοποιούνται μόνο από έναν ενήλικα.

Καθαρισμός της εξωτερικής επένδυσης.

Η εξωτερική επένδυση του παιδικού καθίσματος αφαιρείται εντελώς και πλένεται στο χέρι ή στο πλυντήριο στους 30 °C. Για το πλύσιμο ακολουθείτε τις οδηγίες που αναγράφονται στην επिकέτα της επένδυσης.



Πλύσιμο στο πλυντήριο στους 30 °C



Μην χρησιμοποιείτε χλωρίνη



Μη στεγνώνετε στο στεγνωτήριο



Μην το σιδερώνετε



Μην κάνετε στεγνό καθάρισμα

Μη χρησιμοποιείτε ποτέ απορρυπαντικά που χαράζουν. Μη στύβετε την επένδυση στο πλυντήριο και απλώστε την για να στεγνώσει χωρίς να την στύψετε με το χέρι. Η επένδυση μπορεί να αντικατασταθεί μόνο με μια άλλη εγκεκριμένη από τον κατασκευαστή, καθότι αποτελεί αναπόσπαστο τμήμα του παιδικού καθίσματος και επομένως στοιχείο ασφάλειας.

**ΠΡΟΣΟΧΗ!** Το παιδικό Κάθισμα δεν πρέπει να χρησιμοποιείται ποτέ χωρίς την επένδυση, για να μην τίθεται σε κίνδυνο η ασφάλεια του παιδιού.

Για την αφαίρεση του υφάσματος προχωρήστε με τον ακόλουθο τρόπο:

#### Προσκέφαλο

- Βγάλτε το προσκέφαλο από τον οδηγό της ζώνης (Εικ. 64) και αποσυνδέστε τα πλήκτρα στην πίσω πλευρά (Εικ. 65).

#### Κάθισμα

- Αποσυνδέστε τα κουμπιά της κεντρικής πιατέλας (Εικ. 66) και στη συνέχεια εκείνα που υπάρχουν γύρω από το αμάξωμα (Εικ. 67).

### ΚΑΘΑΡΙΣΜΟΣ ΤΩΝ ΠΛΑΣΤΙΚΩΝ Ή ΜΕΤΑΛΛΙΚΩΝ ΤΜΗΜΑΤΩΝ

Για τον καθαρισμό των πλαστικών ή των βερνικωμένων μεταλλικών τμημάτων, χρησιμοποιείτε μόνο ένα υγρό πανί. Μη χρησιμοποιείτε ποτέ διαλυτικά ή απορρυπαντικά που χαράζουν. Τα κινητά τμήματα του παιδικού καθίσματος δεν πρέπει, για κανένα λόγο, να λιναινονται.

### ΕΛΕΓΧΟΣ ΑΚΕΡΑΙΟΤΗΤΑΣ ΤΩΝ ΕΞΑΡΤΗΜΑΤΩΝ

Συνιστάται να ελέγχετε τακτικά την ακεραιότητα και τη κατάσταση φθοράς των ακόλουθων εξαρτημάτων:

- **Υφασμάτινη επένδυση:** βεβαιωθείτε ότι δεν προεξέχουν ή βγαίνουν στοιχεία της εσωτερικής γέμισης. Βεβαιωθείτε για την ακεραιότητα των ραφών.
- **Ζώνες:** ελέγξτε ότι δεν έχει ζηλωθεί το ύφασμα με εμφανή μείωση του πάχους στο ύψος της ταινίας ρύθμισης, του διαχωριστικού των ποδιών, στα τμήματα των ώμων και στο σημείο του κλιπ ρύθμισης των ζωνών.
- **Πλαστικά:** βεβαιωθείτε για την ακεραιότητα όλων των πλαστικών τμημάτων που δεν θα





πρέπει να παρουσιάζουν εμφανή ίχνη ζημιάς ή αποχρωματισμού.

**ΠΡΟΣΟΧΗ!** Σε περίπτωση που το παιδικό Κάθισμα είναι παραμορφωμένο ή πολύ φθαρμένο πρέπει να αντικατασταθεί, διότι μπορεί να έχει χάσει τα αρχικά χαρακτηριστικά ασφαλείας: ενδέχεται να έχει χάσει τα αρχικά χαρακτηριστικά ασφαλείας.

### **ΔΙΑΤΗΡΗΣΗ ΤΟΥ ΠΡΟΪΟΝΤΟΣ**

Όταν δεν είναι τοποθετημένο στο αυτοκίνητο το παιδικό κάθισμα, συνιστάται να φυλάσσεται σε χώρο στεγνό, μακριά από πηγές θερμότητας και από σκόνη, υγρασία και άμεσο ηλιακό φως.

### **ΑΠΟΡΡΙΨΗ ΤΟΥ ΠΡΟΪΟΝΤΟΣ**

Όταν το παιδικό κάθισμα δεν χρησιμοποιείται πλέον πρέπει να απορρίπτεται. Για λόγους σεβασμού προς το περιβάλλον, χρησιμοποιήστε τους ειδικούς κώδους ανακύκλωσης, σύμφωνα με τους ισχύοντες κανονισμούς στη χώρα σας.

### **ΕΓΓΥΗΣΗ**

Το προϊόν παρέχει εγγύηση για κάθε παράλειψη συμμόρφωσης υπό κανονικές συνθήκες χρήσης όπως προβλέπεται από τις οδηγίες χρήσης.

Συνεπώς, η εγγύηση δεν θα ισχύει, αν οι ζημιές οφείλονται σε ακατάλληλη χρήση, φθορά ή τυχαία γεγονότα.

Για τη διάρκεια της εγγύησης σχετικά με παραλείψεις συμμόρφωσης, ανατρέξτε στις ειδικές διατάξεις των εθνικών κανονισμών που ισχύουν στη χώρα αγοράς, εφόσον προβλέπονται.



# HR AUTOSJEDALICA UNICO PLUS grupa 0+ / 1/2/3 0-36 kg

**VRLO VAŽNO! ODMAH PROČITAJTE.**

**VAŽNO: PRIJE UPORABE PAŽLJIVO I U CIJELOSTI PROČITAJTE OVAJ PRIRUČNIK S UPUTAMA KAKO BISTE IZBJEGLI OPASNOSTI PRI UPORABI I ČUVAJTE GA ZA BUDUĆE POTREBE. DA NE BISTE UGROZILI SIGURNOST SVOG DJETETA PAŽLJIVO SLIJEDITE OVE UPUTE.**

**UPOZORENJE: PRIJE UPORABE SKINITE I UKLONITE MOGUĆE PLASTIČNE VREĆICE I SVE DIJELOVE KOJI ČINE AMBALAŽU PROIZVODA ILI IH U SVAKOM SLUČAJU DRŽITE DALEKO OD DOHVATA DJECE. PREPORUČUJEMO DA TE ELEMENTE ODOLOŽITE ODVOJENO, SUKLADNO VAŽEĆIM ZAKONIMA.**

## **SADRŽAJ:**

1. UVOD
- 1.1 UPOZORENJA
- 1.2 OPIS KOMPONENTI
- 1.3 KARAKTERISTIKE PROIZVODA
- 1.4 OGRANIČENJA I UVJETI UPORABE KOJI SE ODNOSE NA PROIZVOD I NA SJEDALO U AUTOMOBILU
2. POSTAVLJANJE
- 2.1 POSTAVLJANJE U AUTOMOBIL AUTOSJEDALICE GR. 0+ S KRUTIM KONEKTORIMA I GORNJIM POJASOM (0-13 KG)
- 2.2 POSTAVLJANJE U AUTOMOBIL AUTOSJEDALICE GR. 0+ S KRUTIM KONEKTORIMA I AUTOMOBILSKIM POJASOM U TRI TOČKE (0-13 KG)
- 2.3 POSTAVLJANJE U AUTOMOBIL AUTOSJEDALICE GR. 1 S KRUTIM KONEKTORIMA I AUTOMOBILSKIM POJASOM U TRI TOČKE (9-18 KG)
- 2.4 PROMJENA KONFIGURACIJE AUTOSJEDALICE IZ GRUPE 1 (9-18 KG) U GRUPU 2/3 (15-36 KG)
- 2.5 POSTAVLJANJE AUTOSJEDALICE U AUTOMOBIL I SMJEŠTANJE DJETETA U GR. 2/3 S KRUTIM KONEKTORIMA I AUTOMOBILSKIM

- POJASOM U TRI TOČKE (15-36 KG)
- 2.6 VRAĆANJE POJASEVA ZA UPORABU U GRUPAMA 0+ (0-13 kg) i 1 (9-18 kg)
- 3 OSTALE FUNKCIJE
- 3.1 PODEŠAVANJE VISINE NASLONA ZA GLAVU
- 3.2 NAGIB
- 3.3 SIDE SAFETY SYSTEM (BOČNI SIGURNOSNI SUSTAV)
- 3.4 ČIŠĆENJE I ODRŽAVANJE

## **1. UVOD**

### **1.1 UPOZORENJA**

- Za montiranje i postavljanje proizvoda strogo slijedite upute. Izbjegavajte da autosjedalicu koristi osoba koja nije pročitala upute.
- Čuvajte ovaj priručnik za buduću uporabu.
- Svaka zemlja ima svoje zakone i različite uredbe o sigurnosti za prijevoz djece u automobilu. Stoga savjetujemo da za više informacija kontaktirate lokalna tijela.
- **UPOZORENJE!** Na osnovi statističkih podataka o nesrećama, stražnja sjedala u vozilu općenito su sigurnija od onog prednjeg: preporučuje se, dakle, postavljanje autosjedalice na stražnja sjedala vozila. Naročito, najsigurnije je srednje stražnje sjedalo - ako ima pojas u 3 točke i sidrišta ISOFIX.
- Preporučujemo da sve putnike obavijestite o načinu oslobađanja djeteta u slučaju opasnosti.
- **UPOZORENJE! OZBILJNA OPASNOST!** Autosjedalicu iz grupe 0+ (0-13 kg) nemojte nikad koristiti na prednjem sjedalu koje ima prednji zračni jastuk. Autosjedalicu se smije postaviti na prednje sjedalo jedino ako je prednji zračni jastuk deaktiviran: kod proizvođača automobila ili u priručniku s uputama za automobil provjerite postoji li mogućnost deaktiviranja zračnog jastuka.
- Autosjedalica može predstavljati rizik za novorođenčad rođenu s manje od 37 tjedana nošenja. Ta novorođenčad može imati otežano disanje dok sjedi u autosjedalici. Stoga savjetujemo da se obratite svom liječniku ili medicinskom osoblju kako bi oni procijenili vaše dijete i preporučili vam prikladnu autosjedalicu prije napuštanja bolnice.
- Ako autosjedalicu namjestite kao grupu 1 (9-18 kg) na prednje sjedalo automobila a

aktiviran je prednji zračni jastuk, zbog veće sigurnosti preporučujemo pomicanje sjedala što više unazad, ovisno o prisutnosti drugih putnika na stražnjem sjedalu.

- Ovu autosjedalicu nemojte nikad koristiti na sjedalima koja su okrenuta bočno ili obrnuto od smjera kretanja.
- Postavite autosjedalicu samo na sjedala koja su pravilno pričvršćena za strukturu automobila i okrenuta u smjeru kretanja.
- Posvetite pažnju postavljanju autosjedalice u automobil, kako ona ne bi smetala nekom pomičnom sjedalu ili vratima.
- Potpunu sigurnost djeteta u slučaju nesreće ne može jamčiti niti jedna autosjedalica, ali uporaba ovog proizvoda smanjuje rizik od teških ozljeda ili smrti.
- Rizik od ozbiljnih ozljeda djeteta - ne samo u slučaju prometne nesreće nego i u drugim okolnostima (npr. naglo kočenje itd.) - povećava se ako se strogo ne pridržavate uputa navedenih u ovom priručniku: uvijek provjerite je li autosjedalica pravilno pričvršćena za sjedalo.
- U slučaju oštećenja, deformacije ili velike istrošenosti autosjedalice, morate je zamijeniti jer može biti da je izgubila izvorna sigurnosna obilježja.
- Nemojte vršiti nikakve izmjene niti dodavanja na proizvodu bez odobrenja proizvođača.
- Nemojte koristiti zastavna dijelove koji nisu isporučeni ili odobreni od strane proizvođača.
- Nemojte stavljati ništa što nije neki odobreni dio dodatne opreme za proizvod ni između sjedala automobila i autosjedalice, niti između autosjedalice i djeteta: u slučaju prometne nesreće autosjedalica možda neće ispravno funkcionirati.
- Nakon nesreće - pa i manje - autosjedalica može pretrpjeti oštećenja koja nisu uvijek vidljiva golim okom: stoga je treba zamijeniti.
- NE upotrebljavajte proizvod dulje od 10 godina. Nakon tog vremena, promjene na materijalu (na primjer zbog izloženosti sunčevoj svjetlosti) mogu smanjiti ili ugroziti učinkovitost proizvoda.
- Nemojte koristiti rabljene autosjedalice: njihova konstrukcija bi mogla biti oštećena a da se to ne vidi golim okom, no to može ugroziti

sigurnost proizvoda.

- Nemojte nikad i ni iz kojeg razloga ostavljati dijete u autosjedalici bez nadzora.
- U slučaju ostavljanja automobila na suncu, prije smještanja djeteta na autosjedalicu detaljno je pregledajte kako biste provjerili da se pojedini njeni dijelovi nisu pregrijali: u tom slučaju ostavite ih da se ohlade prije no što dijete posednete na autosjedalicu, kako se ne bi opeklo.
- Navlaku smijete zamijeniti isključivo navlakom koju je odobrio proizvođač jer ona predstavlja sastavni dio autosjedalice. Autosjedalicu se ne smije nikad koristiti bez navlake, kako se ne bi ugrozila sigurnost djeteta.
- Provjerite jesu li pojasevi zapetljani kako biste izbjegli da pojasevi ili bilo koji dio autosjedalice zapne između vrata automobila ili se trlja o oštre rubove. Autosjedalica više nije uporabljiva ako na pojasu ima oštećenja ili se istrošio.
- Kad ne prevozite dijete, autosjedalicu trebate ipak ostaviti zakačenu u vozilu ili je trebate spremiti u prtljažnik. Ako autosjedalica nije zakačena, može predstavljati opasnost za putnike u slučaju nesreće ili naglog kočenja.
- Provjerite da se ne prevoze predmeti ili prtljaga koji nisu sigurno pričvršćeni ili namješteni, pogotovo na polici prtljažnika vozila: u slučaju nesreće ili naglog kočenja mogli bi ozlijediti putnike.
- Pazite da su sva preklopna ili okretna automobilska sjedala dobro pričvršćena, inače bi ona u slučaju nesreće mogla predstavljati opasnost.
- Provjerite da naslon za glavu sjedala ne smeta naslonu za glavu autosjedalice: ne smije ga gurati prema naprijed. Ako do toga dolazi, skinite naslon za glavu sjedala u automobilu na koje ćete postaviti autosjedalicu, pazite da ga ne stavite na policu prtljažnika.
- Provjerite koriste li svi putnici u vozilu vlastiti sigurnosni pojas, kako sa sjedala u automobilu na koje ćete postaviti autosjedalicu, pazite da ga ne stavite na policu prtljažnika.
- Provjerite koriste li svi putnici u vozilu vlastiti sigurnosni pojas, kako sa sjedala u automobilu na koje ćete postaviti autosjedalicu, pazite da ga ne stavite na policu prtljažnika.
- Provjerite koriste li svi putnici u vozilu vlastiti sigurnosni pojas, kako sa sjedala u automobilu na koje ćete postaviti autosjedalicu, pazite da ga ne stavite na policu prtljažnika.
- U slučaju dugih putovanja, često se zaustavljajte. Dijete se veoma lako umara.
- Ni iz kojeg razloga nemojte izvlačiti dijete iz

autosjedalice dok se automobil kreće. Ako je djetetu potrebno posvetiti pozornost, trebate pronaći sigurno mjesto i zaustaviti se.

- Tvrtka Artsana odbija svaku odgovornost za neprikladnu uporabu proizvoda.

## 1.2 OPIS KOMPONENTI

### Slika A

- A. Sjedalo autosjedalice
- B. Postolje autosjedalice
- C. Kruti konektori
- D. Gumb za krute konektore
- E. Indikatori pričvršćivanja krutih konektora
- F. Side Safety System (Bočni sigurnosni sustav)
- V. Gornji pojas (Top Tether)

### Slika B

- G. Naslon za glavu
- H. Naslon za leđa
- I. Rameni štitnici
- J. Pojasevi autosjedalice
- K. Kopča
- L. Polugica za podešavanje nagiba
- M. Polugica za okretanje sjedala
- N. Traka za podešavanje pojaseva
- O. Gumb za podešavanje pojaseva
- P. Vodilica za pojas
- Q. Vodilica za pojas, grupa 2/3
- R. Mini umetak

### SI. C

- S. Polugica za podešavanje naslona za glavu
- T. Gornja vodilica za pojas
- U. Prostor za pojas
- V. Gornji pojas (Top Tether)

## 1.3 KARAKTERISTIKE PROIZVODA

GRUPA 0+, 1, 2 i 3 (POLU-UNIVERZALNA).

### UPOZORENJE

1. Ova "polu-univerzalna" naprava za pridržavanje djeteta homologirana je prema sigurnosnom standardu ECE R44/04 i kompatibilna je isključivo s vozilima navedenim u odgovarajućem "Popisu automobila" koji se dostavlja s proizvodom.
2. Prikladna je za primjenu u vozilima koja imaju sigurnosni pojas u 3 točke, statički ili s napravom za namotavanje, homologiran

na temelju UN/ECE Pravilnika br. 16 ili druge istovrijedne norme.

3. U slučaju nedoumice obratite se proizvođaču ili prodavaču proizvoda.

## 1.4 OGRANIČENJA I UVJETI UPORABE KOJI SE ODNOSE NA PROIZVOD I NA SJEDALO U AUTOMOBILU

**UPOZORENJE!** Strogo se pridržavajte sljedećih ograničenja i uvjeta uporabe koji se odnose na proizvod i na sjedalo u automobilu: u suprotnom sigurnost se ne jamči.

- Ova autosjedalica je homologirana za uporabu s djecom težine isključivo od 0 do 36 kg (od rođenja do otprilike 12 godina).
- Sjedalo automobila mora imati sigurnosni pojas u 3 točke, statički ili s napravom za namotavanje, homologiran na temelju UN/ECE Pravilnika br. 16 ili drugih istovrijednih standarda (sl. 1).

**UPOZORENJE!** Nemojte nikad postavljati autosjedalicu ako se radi o sigurnosnom pojasu u dvije točke (sl. 2).

- Autosjedalicu možete postaviti na prednje sjedalo suvozača koje ima sidrišta ISOFIX ili na bilo koje stražnje sjedalo koje ima sidrišta ISOFIX. U grupi 0+ (0-13 kg) autosjedalicu se smije postaviti na prednje sjedalo jedino ako je prednji zračni jastuk deaktiviran. Ovu autosjedalicu nemojte nikad koristiti na sjedalima koja su okrenuta bočno ili obrnuto od smjera kretanja (sl. 3).

• Proizvod je namijenjen isključivo uporabi kao autosjedalica, a ne za kućnu uporabu.

- Može se dogoditi da je kopča sigurnosnog pojasa automobila preduga i da prelazi predviđenu visinu u odnosu na donji dio sjedala (sl. 4A-4B). U tom slučaju autosjedalicu ne smijete pričvrstiti za to sjedalo, nego je morate postaviti na neko drugo sjedalo na kojem taj problem ne postoji. Za više informacija po tom pitanju stupite u kontakt s proizvođačem automobila.

**UPOZORENJE!** Grupa 0+ i grupa 1. U slučaju uporabe u vozilima koja imaju stražnje sigurnosne pojaseve s integriranim zračnim jastucima (zračni pojasevi), međudjelovanje onog dijela pojasa u vozilu koji se napuhuje i ovog sustava pridržavanja djece može prouzročiti



teške ozljede ili smrt. Ovaj sustav pridržavanja djece nemojte postavljati rabeći sigurnosni zračni pojas.

**UPOZORENJE!** Grupa 2/3. U slučaju uporabe u vozilima koja imaju stražnje sigurnosne pojaseve s integriranim zračnim jastucima (zračni pojasevi), pridržavajte se priručnika s uputama proizvođača automobila.

## 2. POSTAVLJANJE

**UPOZORENJE!** Ove upute, odnosno tekst i slike, odnose se na postavljanje autosjedalice na stražnje desno sjedalo automobila. Za postavljanje u druge položaje u svakom slučaju slijedite isti redoslijed radnji.

### 2.1 POSTAVLJANJE U AUTOMOBIL AUTOSJEDALICE GR. 0+ S KRUTIM KONEKTORIMA I GORNJIM POJASOM (0-13 KG)

Autosjedalicu u grupi 0+ treba **UVIJEK** postaviti u obrnutom položaju od smjera kretanja i deaktivirati zračni jastuk.

Postavljanje **UVIJEK** treba provesti koristeći krute konektore i gornji pojas.

- Pomaknite polugicu (M) i okrenite sjedalo za 180°: provjerite je li blokirano i namješteno tako da bude okrenuto suprotno od smjera vožnje (sl. 5).
- Pomičite polugicu za podešavanje nagiba (L) sve dok crvena strelica ne dođe u položaj R (sl. 6).
- Namjestite autosjedalicu na izabrano sjedalo u automobilu, suprotno od smjera vožnje.
- Potpuno izvucite krute konektore (C) pomoću gumba (D) (sl. 7).
- Pričvrstite konektore na kukice koje se nalaze između naslona za leđa i sjedala (sl. 8). Pravilno pričvršćivanje će signalizirati karakteristični "klik" i indikator će prijeći s crvene na zelenu boju.
- Snažno gurnite autosjedalicu prema naslonu za leđa sjedala kako biste osigurali najveće prijanjanje (sl. 9).
- Provucite gornji pojas (V) kroz svjetloplavu vodilicu za pojaseve (P) (sl. 10).
- Provjerite je li gornji pojas pravilno postavljen unutar svjetloplave vodilice pojasa (sl. 11).
- **UPOZORENJE!** Provucite gornji pojas izme-

đu gornjeg dijela naslona za leđa sjedala u automobilu i naslona za glavu. Nemojte nikad provlačiti gornji pojas iznad naslona za glavu u automobilu (sl. 12).

**UPOZORENJE!** U priručniku s uputama za automobil pronađite točku kačenja gornjeg pojasa autosjedalice. Ta točka kačenja je označena odgovarajućom etiketom (sl. 13), a može se nalaziti u položajima koji se pokazuju na slikama 13A – 13B – 13C – 13D.

**UPOZORENJE!** Provjerite je li sidrište koje se koristi za gornji pojas ono predviđeno. Nemojte ga pomiješati s prstenom za pričvršćivanje prtljage.

• Nakon što ste utvrdili točku sidrenja, spojite kukicu gornjeg pojasa (V). Snažno povucite traku kako biste podesili dužinu gornjeg pojasa i zategnuli ga. Pravilnu zategnutost potvrđuje zelena boja indikatora na traci (sl. 14). Namotajte višak trake i učvrstite ga odgovarajućim filcom. Mini umetkom se treba služiti od rođenja do 6 kg. Kako biste po dovršetku postavljanja smjestili dijete, postupite kako slijedi:

- Pritisnite gumb za podešavanje pojaseva (O) i istovremeno uhvatite i povucite prema sebi pojaseve autosjedalice, sve dok se ne izvuku koliko god je to moguće (sl. 15).
- Otkopčajte pojaseve autosjedalice pritiskom na gumb na kopči (sl. 16).
- Pažljivo smjestite dijete na autosjedalicu, spojite dva jezička pojasa i ponovno ih pričvrstite za pojas (sl. 17).
- Pomoću odgovarajuće polugice (S) podesite visinu naslona za glavu tako da pojasevi izlaze u visini ramena djeteta (sl. 18).
- Kako biste podesili zategnutost pojaseva, oprezno povlačite traku za podešavanje (N) prema gore sve dok ne dostignete ispravnu razinu zategnutosti (sl. 19).

Da biste autosjedalicu izvadili, otkopčajte sigurnosne pojaseve automobila i krute konektore (C) pritiskom na gumb za otkopčavanje (D).

### 2.2 POSTAVLJANJE U AUTOMOBIL AUTOSJEDALICE GR. 0+ S KRUTIM KONEKTORIMA I AUTOMOBILSKIM POJASOM U TRI TOČKE (0-13 KG)







Autosjedalicu u grupi 0+ treba UVIJEK postaviti u obrnutom položaju od smjera kretanja i deaktivirati zračni jastuk.

Postavljanje treba UVIJEK izvršiti pomoću krutih konektora i automobilskog pojasa u 3 točke.

- Pomaknite polugicu (M) i okrenite sjedalo za 180°: provjerite je li blokirano i namješteno tako da bude okrenuto suprotno od smjera vožnje (sl. 20).

- Pomičite polugicu za podešavanje nagiba (L) sve dok crvena strelica ne dođe u položaj R (sl. 21).

- Namjestite autosjedalicu na izabrano sjedalo u automobilu, suprotno od smjera vožnje.

- Potpuno izvucite krute konektore (C) pomoću gumba (D) (sl. 22).

- Pričvrstite konektore na kukice koje se nalaze između naslona za leđa i sjedala (sl. 23). Pravilno pričvršćivanje će signalizirati karakteristični "klik" i indikator će prijeći s crvene na zelenu boju.

- Snažno gurnite autosjedalicu prema naslonu za leđa sjedala kako biste osigurali najveće prijanjanje (sl. 24).

- Izvadite umetak i otkopčajte kopču autosjedalice (sl. 25).

- Provcite trbušni dio pojasa kroz svjetloplavu vodilicu za pojaseve (P) (sl. 26), provucite dijagonalni dio sigurnosnog pojasa automobila kroz gornju vodilicu za pojas (T), između naslona za glavu i sjedala, kod svjetloplave vodilice za pojaseve (sl. 27).

- Pričvrstite pojas u kopči (sl. 28).

- Ponovno namjestite mini umetak (0 - 6 kg).

- Završna konfiguracija autosjedalice mora biti kao na sl. 29.

Mini umetkom se treba služiti od rođenja do 6 kg.

Kako biste po dovršetku postavljanja smjestili dijete, postupite kako slijedi:

- Pritisnite gumb za podešavanje pojaseva (O) i istovremeno uhvatite i povucite prema sebi pojaseve autosjedalice, sve dok se ne izvuku koliko god je to moguće (sl. 30).

- Otkopčajte pojaseve autosjedalice pritiskom na gumb na kopči (sl. 31).

- Pažljivo smjestite dijete na autosjedalicu, spojite dva jezička pojasa i ponovno ih pričvrstite

za pojas (sl. 32).

- Pomoću odgovarajuće polugice (S) podesite visinu naslona za glavu tako da pojasevi izlaze u visini ramena djeteta (sl. 33).

- Kako biste podesili zategnutost pojaseva, oprezno povlačite traku za podešavanje (N) prema gore sve dok ne dostignete ispravnu razinu zategnutosti (sl. 34).

Da biste autosjedalicu izvadili, otkopčajte sigurnosne pojaseve automobila i krute konektore (C) pritiskom na gumb za otkopčavanje (D).

### 2.3 POSTAVLJANJE U AUTOMOBIL AUTOSJEDALICE GR. 1 S KRUTIM KONEKTORIMA I AUTOMOBILSKIM POJASOM U TRI TOČKE (9-18 KG)

Autosjedalicu u grupi 1 treba UVIJEK postaviti u smjeru vožnje i to UVIJEK pomoću krutih konektora i automobilskog pojasa u 3 točke.

**UPOZORENJE!** Nagnutu sjedalicu koristite u položajima 1, 2 ili 3. Nemojte NIKAD rabiti položaj R.

- Pomaknite polugicu (M) i okrenite sjedalo za 180°: provjerite je li blokirano i namješteno u smjeru vožnje (sl. 35).

- Namjestite autosjedalicu na sjedalo u automobilu, u smjeru vožnje.

- Potpuno izvucite krute konektore (C) pomoću gumba (D) (sl. 36).

- Pričvrstite konektore na kukice koje se nalaze između naslona za leđa i sjedala (sl. 37). Pravilno pričvršćivanje će signalizirati karakteristični "klik" i indikator će prijeći s crvene na zelenu boju.

- Provcite dijagonalni dio pojasa kroz gornju vodilicu za pojas (T). Uvucite pojas u tri točke u prostor (U) za pojas tako da izlazi kroz suprotni prostor (sl. 38)

- Zakopčajte sigurnosni pojas automobila (sl. 39)

- Snažno gurnite autosjedalicu prema naslonu za leđa sjedala kako biste osigurali najveće prijanjanje (sl. 40) i zategnite dijagonalni dio pojasa (sl. 41).

Kako biste po dovršetku postavljanja smjestili dijete, postupite kako slijedi:

- Pritisnite gumb za podešavanje pojaseva (O) i istovremeno uhvatite i povucite pojaseve au-





tosjedalice, sve dok se ne izvuku koliko god je to moguće (sl. 42).

- Otkopčajte pojaseve autosjedalice pritiskom na gumb na kopči (sl. 43).
- Pažljivo smjestite djeteta na autosjedalicu, spojite dva jezička pojasa i ponovno ih pričvrstite za pojas (sl. 44).
- Pomoću odgovarajuće polugice (S) podesite visinu naslona za glavu tako da pojasevi izlaze u visini ramena djeteta (sl. 45).
- Kako biste podesili zategnutost pojaseva, oprezno povlačite traku za podešavanje (N) sve dok ne dostignete ispravnu razinu zategnutosti (sl. 46).

## **2.4 PROMJENA KONFIGURACIJE AUTOSJEDALICE IZ GRUPE 1 (9-18 KG) U GRUPU 2/3 (15-36 KG)**

Kako biste promijenili konfiguraciju iz grupe 1 u grupu 2/3, morate obaviti radnje koje slijede:

- Potpuno olabavite pojaseve autosjedalice pritiskanjem gumba za podešavanje (O) (sl. 47).
- Pomaknite polugicu (S) kako biste naslon za glavu izvukli do kraja u vis (sl. 48).
- Izvucite pojaseve autosjedalice iz sidra (sl. 49A) pa namjestite sidro u odgovarajuće sjedište (sl. 49B).
- Provcute pojaseve autosjedalice kroz otvore i izvucite ih iz kopče (sl. 50).
- Nakon što ste skinuli tekstil sa sjedala, namjestite kopču u odgovarajući prostor u području za stopala (sl. 51).
- Namotajte pojaseve i smjestite ih u prostore na bokovima sjedala (sl. 52).
- Namjestite ramene štitičke na naslon za leđa (sl. 53) i štitičke dijela koji razdvaja noge ispod tekstila sjedala (sl. 54).

## **2.5 POSTAVLJANJE AUTOSJEDALICE U AUTOMOBIL I SMJEŠTANJE DJETETA U GRUPI 2/3 (15-36 KG) S KRUTIM KONJEKTORIMA I AUTOMOBILSKIM POJASOM U TRI TOČKE.**

**UPOZORENJE!** Nagnutu sjedalicu rabite u položajima 1 i 2. Nemojte NIKAD rabiti položaje R i 3.

Postavljanje treba UVIJEK izvršiti pomoću krutih konektora i automobilske pojasa u 3 točke.

- Namjestite autosjedalicu na sjedalo u automobilu, u smjeru vožnje.
- Potpuno izvucite krute konektore (C) pomoću gumba (D) (sl. 55).
- Pričvrstite konektore na kukice koje se nalaze između naslona za leđa i sjedala (sl. 56). Pravilno pričvršćivanje će signalizirati karakteristični "klik" i indikator će prijeći s crvene na zelenu boju.
- Provcute dijagonalni dio sigurnosnog pojasa automobila iza naslona za glavu i kroz odgovarajuće crveno mjesto prolavljenja pojasa naslona za glavu (Q) (sl. 57).
- Posjednite djeteta na autosjedalicu i uvjerite se da njegova leđa dobro prijanaju na naslon za leđa autosjedalice.
- Pričvrstite sigurnosni pojas automobila u kopču (sl. 58).
- U fazi podešavanja naslona za glavu provjerite je li vodilica dijagonalnog dijela pojasa (Q) namještena iznad ramena na najvećoj udaljenosti od 2 cm (sl. 59).
- Povucite dijagonalni dio pojasa prema napravi za namotavanje, tako da cijeli pojas bude zategnut i dobro prijanja na prsni koš i na noge djeteta (sl. 60).

### **UPOZORENJE!**

- Uvijek provjerite je li pojas ravnomjerno raspoređen u svim točkama i da nije savijen.
- Provjerite je li dijagonalni dio pojasa pravilno položen na rame djeteta te da ne vrši pritisak na vrat; ako treba, podesite naslon za glavu.
- Provjerite je li naprava za namotavanje sigurnosnog pojasa automobila u položaju iza naslona za leđa sjedala automobila (sl. 61).

## **2.6 VRAĆANJE POJASEVA ZA UPORABU U GRUPI 0+ (0-13 kg) I GRUPI 1 (9-18 kg)**

Obrnutim redoslijedom slijedite upravo navedene upute iz poglavlja 2.3.

## **3. OSTALE FUNKCIJE**

### **3.1 PODEŠAVANJE VISINE NASLONA ZA GLAVU**

Visinu naslona za glavu možete podesiti kako biste autosjedalicu što bolje prilagodili visini djeteta. Optimalno podešavanje omogućuje:

- uvijek dobro podržavanje i zaštitu glave (grupa 1/2/3).





- uvijek ispravnu visinu sigurnosnih pojaseva autosjedalice, odnosno onu u visini ramena (grupa 0+ i grupa 1).
- uvijek ispravnu visinu dijagonalnog dijela sigurnosnog pojasa automobila zahvaljujući mjestima provlačenja pojasa koja su integrirana u naslon za glavu (Q) (grupa 2/3).

Kako biste podesili visinu naslona za glavu, pomičite polugicu za podešavanje naslona za glavu (S) sve do dostizanja željene visine (sl. 62).

### 3.2 PODEŠAVANJE NAGIBA

Kako biste promijenili nagib trebate deblokirati polugicu za podešavanje nagiba (L) ispod sjedala otpuštanjem drugog sigurnosnog elementa, zatim odabрати željeni položaj.

Kad je postavljena u grupi 0+ (0-13 kg), autosjedalicu morate podesiti u položaj R.

U grupi 1 (9-18 kg) autosjedalicu možete podesiti u položaje 1, 2 i 3.

U grupi 2/3 (15-36 kg) autosjedalicu možete rabiti jedino u položajima 1 i 2.

### 3.3 SIDE SAFETY SYSTEM (BOČNI SIGURNOSNI SUSTAV)

Autosjedalica ima bočni sigurnosni sustav ("Side Safety System" - F) kako bi se jamčila bolja zaštita u slučaju bočnog udara.

Ako ta naprava smeta dijelovima automobila, možete je skinuti tako da je otkopčate iz njezino sjedišta (sl. 63).

### 3.4 ČIŠĆENJE I ODRŽAVANJE

Održavanje i čišćenje autosjedalice mora izvršiti jedino odrasla osoba.

Čišćenje navlake.

Navlaka autosjedalice može se skinuti i oprati ručno ili u perilici rublja na 30 °C. Za pranje slijedite upute koje su navode na etiketi navlake.



Pranje u perilici na 30°C



Ne bijeliti



Ne sušiti u sušilici



Ne glačati



Ne prati kemijski

Ne koristiti abrazivna sredstva za čišćenje ili otapala. Ne centrifugirati navlaku i ostaviti je da se osuši bez ožimanja. Navlaku možete zamijeniti isključivo navlakom koju je odobrio proizvođač, budući da je sastavni dio autosjedalice te dakle sigurnosni element.

**UPOZORENJE!** Autosjedalicu se ne smije nikad koristiti bez navlake, kako se ne bi ugrozila sigurnost djeteta.

Kako biste skinuli tekstil, postupite kako se navodi u nastavku:

#### Naslon za glavu

- Izvucite naslon za glavu iz vodilice za poja-seve (sl. 64) i otkāčite gumbе na stražnjem dijelu (sl. 65).

#### Sjedalo

- Otkāčite gumbе središnjeg preklopnog dijela (sl. 66), zatim one oko okvira (sl. 67).

### ČIŠĆENJE PLASTIČNIH ILI METALNIH DIJELOVA

Plastične ili metalne lakirane dijelove čistite samo vlažnom krpom. Nemojte nikad koristiti abrazivna sredstva za čišćenje ili otapala. Pokretne dijelove autosjedalice ne smijete ni na koji način podmazivati.

### KONTROLA CJELOVITOSTI DIJELOVA

Preporučujemo redovito provjeravanje cjelovitosti i stanja istrošenosti komponenata koje slijede:

- **Navlaka:** provjerite da ne izlazi podstava ili da se ne dolazi do trganja njenih dijelova. Provjerite stanje šavova koji ne smiju biti izvučeni (potrgani).
- **Pojasevi:** provjerite da nije došlo do vidljivog oslabljenja tekstilne strukture sa smanjenjem debljine trake za podešavanje, dijela koji razdvaja noge, štitnika ramena i u području ploče za podešavanje pojaseva.
- **Plastični dijelovi:** provjerite stupanj istrošenosti svih plastičnih dijelova koji ne smiju pokazivati vidljive znakove oštećenja ili gubitka boje.

**UPOZORENJE!** U slučaju oštećenja, deformacije ili velike istrošenosti autosjedalice, morate





je zamijeniti: može biti da je izgubila izvorna sigurnosna obilježja.

### **ČUVANJE PROIZVODA**

Kad autosjedalica nije postavljena u automobilu, preporučujemo da je čuvate na suhom mjestu, daleko od izvora topline i zaštićenu od prašine, vlage te izravne sunčeve svjetlosti.

### **ODLAGANJE PROIZVODA**



Kad se dostigne predviđeni rok uporabe autosjedalice, treba prekinuti s njezinom uporabom i odložiti je u otpad. Radi zaštite okoliša, odvojite različite vrste otpada sukladno zakonskim propisima na snazi u vlastitoj zemlji.

### **JAMSTVO**

Jamčimo za ispravnost proizvoda ukoliko se isti koristi u normalnim uvjetima korištenja predviđenim u uputama za uporabu.

Jamstvo neće važiti u slučaju šteta nastalih uslijed neispravnog korištenja, istrošenosti ili slučajnih događaja.

Tijekom razdoblja važenja jamstva, upućuje se da se za nedostatke konzultiraju posebne odredbe važećih nacionalnih standarda koje se primjenjuju u državi u kojoj je proizvod kupljen, ako takve postoje.



# TR UNICO PLUS Gr. 0+/1/2/3 0-36 kg

**ÇOK ÖNEMLİ! ÖNCELİKLİ OLARAK OKUNMALIDIR.**

**ÖNEMLİ: ÜRÜNÜ KULLANIRKEN RİSKLERİ ÖNLEMELİK İÇİN KULLANIMDAN ÖNCE BU KULLANIM KILAVUZUNUN TAMAMINI DİKKATLE OKUYUNUZ VE İLERİDE BAŞVURMAK ÜZERE SAKLAYINIZ. ÇOCUĞUNUZUN GÜVENLİĞİNİ TEHLİKEYE ATMAMAK İÇİN, BU TALİMATLARI DİKKATLİ ŞEKİLDE İZLEYİNİZ.**

**UYARI: KULLANMAYA BAŞLAMADAN ÖNCE ÜRÜNÜN TÜM PLASTİK POŞETLERİNİ VE AMBALAJ MALZEMELERİNİ ÇIKARIP ATINIZ VE BUNLARI ÇOCUKLARIN ULAŞMAYACAĞI YERLERDE SAKLAYINIZ. GEÇERLİ OLAN YÖNETMELİKLER UYARINCA, BU MADDELERİN AYRI BİR ATIK AYRIŞTIRMA TOPLAMA NOKTASINA ATILMASI TAVSİYE EDİLMEKTEDİR.**

## İÇİNDEKİLER:

1. GİRİŞ
- 1.1 UYARILAR
- 1.2 PARÇALARIN AÇIKLAMASI
- 1.3 ÜRÜN ÖZELLİKLERİ
- 1.4 ÜRÜNÜN VE ARAÇ KOLTUĞUNUN KULLANIMINA İLİŞKİN KISITLAMALAR VE KOŞULLAR
2. MONTAJ
- 2.1 GR. 0+ OTO KOLTUĞUNUN ARAÇ SABİT KONEKTÖRLER VE ÜST BAĞLANTI KEMERİ KULLANILARAK TAKILMASI (0-13 KG)
- 2.2 GR. 0+ OTO KOLTUĞUNUN SABİT KONEKTÖRLER VE ARABANIN ÜÇ NOKTALI EMNİYET KEMERİ KULLANILARAK TAKILMASI (0-13 KG)
- 2.3 GR. 1 OTO KOLTUĞUNUN SABİT KONEKTÖRLER VE ARABANIN ÜÇ NOKTALI EMNİYET KEMERİ KULLANILARAK TAKILMASI (9-18 KG)
- 2.4 GRUP 1'DEN (9-18 KG) GRUP 2/3'E (15-36 KG) GEÇİŞTE OTO KOLTUĞUNUN KONFIGÜRASYONUNUN DEĞİŞTİRİLMESİ
- 2.5 GRUP 2/3 İÇİN SABİT KONEKTÖRLER VE ARABANIN ÜÇ NOKTALI EMNİYET KEMERİ İLE OTO KOLTUĞUNUN ARABAYA MONTAJI VE ÇOCUĞUN OTO KOLTUĞUNA YERLEŞTİRİLMESİ (15-36 KG)

- 2.6 0+ (0-13 KG) ve 1 (9-18 KG) GRUPLARINDA KULLANIM İÇİN EMNİYET KEMERLERİNİN SIFIRLANMASI
- 3 DİĞER İŞLEMLER
- 3.1 BAŞ DESTEĞİ YÜKSEKLİĞİNİN AYARLANMASI
- 3.2 YATIRMA KONUMU
- 3.3 YAN EMNİYET SİSTEMİ
- 3.4 TEMİZLİK VE BAKIM

## 1. GİRİŞ

### 1.1 UYARILAR

- Ürünün takılması ve montajından önce, bu talimatları dikkatli bir şekilde okuyunuz. Kullanım talimatlarını okumadan kimsenin ürünü kullanmasına izin vermeminiz.
- Bu kullanım kılavuzunu ileride de başvurmak üzere saklayınız.
- Her ülke, çocukların araçta taşınmaları konusunda farklı güvenlik kanunları ve yönetmeliklerine sahiptir, bu nedenle daha fazla bilgi için yerel otoritelerle iletişime geçiniz.
- **UYARI!** Kaza istatistiklerine göre, bir aracın arka koltuğu genellikle ön koltuktan daha güvenlidir: bu nedenle, oto koltuğunun aracın arka koltuğuna takılmasını öneriyoruz. 3-noktalı emniyet kemeri ve ISOFIX bağlantıları ile donatılmış olması halinde, en güvenli koltuk arka orta koltuktur.
- Araçtaki tüm yolcuların, bir acil durum halinde çocuğun oto koltuğundan nasıl çıkarıldığını bildiğinden emin olunuz.
- **UYARI! TEHLİKE!** GRUP 0+ (0 - 13 kg) için: oto koltuğunu hiç bir zaman ön hava yastığı ile donatılmış bir ön koltuğa monte etmeyiniz. Yalnızca ön hava yastığının devreden çıkarılmış olması halinde kullanınız: hava yastığı devre dışı bırakma talimatları için araç üreticisi veya kullanıcının kılavuzuna başvurunuz.
- Hamileliğin 37. haftasından önce doğan prematüre bebekler, çocuk oto koltuğuna yerleştirilmeleri durumunda risk altındadırlar. Yenidoğan bebekler, çocuk oto koltuğuna yerleştirilmeleri halinde solunum güçlüğü çekebilirler. Hastaneden ayrılırken, çocuğunuzun çocuk oto koltuğunda taşınıp taşınmayacağı konusunda tıbbi tavsiyeleri için doktorunuza ya da hastane personeline başvurmanızı tavsiye ediyoruz.



- Grup 1 yapılandırmasında (9-18 kg), ön hava yastığı etkin durumdayken Oto Koltuğunun ön koltuğa yerleştirilmesi halinde, daha fazla güvenlik için ön koltuğun arka koltukta mevcut olabilecek herhangi bir yolcuyla engellenemeyeceği ölçüde mümkün olduğu kadar arkaya itilmesi tavsiye edilir.
- Bu çocuk oto koltuğunu kesinlikle yana dönük ya da arkaya dönük araç koltukları üzerine takmayınız.
- Çocuk oto koltuğunu yalnızca araç şasisine sabitlenmiş ve ileriye dönük konumda bulunan koltuklara takınız.
- Çocuk oto koltuğunu araca monte ederken, araç koltuğunun ya da araç kapısının montaja engel olmadığına dikkat ediniz.
- Kaza durumunda hiç bir oto koltuğu çocuğun güvenliğini tam olarak sağlayamaz, ancak doğru monte edilmiş olması halinde, bu ürünün kullanılması ciddi şekilde yaralanma veya ölüm riskini azaltır.
- Bu talimatların dikkatlice uygulanmaması halinde, yalnızca kaza durumlarında değil, diğer durumlarda da (örn. ani fren yapılması, vb.) çocuğun ciddi şekilde yaralanma riski artmaktadır: çocuk oto koltuğunun aracın koltuğuna düzgün bir şekilde sabitlendiğini daima kontrol ediniz.
- Çocuk oto koltuğu hasar görmüşse, deforme olmuşsa veya eskimişse değiştirilmelidir: orijinal güvenlik standartları ile uygunluğu kaybetmiş olabilir.
- Bu üründe, üreticinin onayı alınmadan hiçbir şekilde değişiklik yapılmamalıdır.
- Üretici tarafından verilmeyen ve onaylanmayan hiçbir aksesuarı, yedek parçayı veya bileşeni takmayınız.
- Araç koltuğu ile çocuk oto koltuğu arasında veya çocuk oto koltuğu ile çocuk arasında üretici tarafından onaylanmış aksesuar haricinde hiçbir şey koymayınız: kaza durumunda, çocuk oto koltuğu işlevini doğru şekilde yapamayabilir.
- Hafif de olsa, herhangi bir kaza sonucu oto koltuğu çıplak gözle görülemeyecek şekilde hasar görmüş olabilir: değiştirilmelidir.
- Ürünü 10 yıldan daha uzun süre KULLANMAYINIZ. Bu süre geçtikten sonra, malzemelerde meydana gelecek değişiklikler (örn. güneş ışığına maruz kalma nedeniyle) ürünün etki-

liliğini azaltabilir veya bozabilir.

- İkinci el çocuk oto koltuklarını kullanmayınız: çıplak gözle görülemeyen, ancak ürün güvenliğini tehlikeye atabilecek bir yapısal hasar görmüş olabilir.
- Çocuğu hiç bir sebeple oto koltuğunda yalnız başına bırakmayınız.
- Arabanın uzun süre güneş altında bırakılması durumunda, çocuğu içine oturtmadan önce çocuk oto koltuğunun çeşitli kısımlarının aşırı ısınmadığını kontrol ediniz: bu durumda, çocuğu içine koymadan önce, yanıklardan kaçınmak için öncelikle çocuk oto koltuğunu soğumaya bırakınız.
- Koltuk kılıfı, çocuk oto koltuğunun bütünlüğü bir parçası olduğundan, yalnızca üretici tarafından onaylanmış bir başka kılıfla değiştirilebilir. Çocuğunuzun güvenliğini sağlamak için, çocuk oto koltuğunu kumaş kılıf olmadan asla kullanmayınız.
- Çocuk oto koltuğu kemerinin ya da diğer parçalarının araç kapıları arasında sıkışmasını ya da keskin kenarlara sürtünmeyi önlemek için emniyet kemeri şeridinin bükülmediğini kontrol ediniz. Emniyet kemeri kesilme ya da yıpranma belirtileri olması halinde, Oto Koltuğu kullanılmamalıdır.
- Çocuk oto koltuğu kullanılmadığı zamanlarda, arabanın koltuğuna takılı bırakılmıyorsa veya koltuğun eğitim ayarlaması kolu tamamen çocuk oto koltuğunun alt kısmına girmiş şekilde bagaja koyulmalıdır. Doğru olarak sabitlenmemiş çocuk oto koltuğu, bir kaza durumunda veya ani fren yapılması halinde yolcular için tehlike oluşturabilir.
- Aracın arka camının ön kısmında gevşek, sabitlenmemiş nesnelere veya bavul taşımayınız: bir kaza ya da ani fren durumunda yolcuları yaralayabilir.
- Katlanır veya döner tüm araç koltuklarının daima sağlamca yerlerine sabitlenmiş olduğundan emin olunuz; aksi halde tehlikeli olabilir.
- Araba koltuğunun başlığının, çocuk oto koltuğunun başlık kısmına engel oluşturmadığını kontrol ediniz: ileri itmeyiniz. Bunun gerçekleşmesi halinde, çocuk oto koltuğunun üzerine takılı olduğu araç koltuğunun başlığını çıkarınız ve bunu, arka cam önüne



koymamaya dikkat ediniz.

- Araçtaki bütün yolcuların gerek kendi güvenlikleri açısından gerekse yolculuk sırasında, kaza veya ani fren durumunda çocuğun yaralanmasına neden olabileceklerinden, emniyet kemerlerini bağladıklarından emin olunuz.
- Uzun mesafeli yolculuklarda, sık sık mola veriniz. Çocuklar çabuk yorulur.
- Yolculuk ederken çocuğu çocuk oto koltuğundan kaldırmayınız. Çocuğunuz ilgi istiyor ise, güvenli bir yer bulunuz ve durunuz.
- Artsana, ürününün uygun olmayan kullanımına ilişkin tüm sorumluluğu reddeder.

## 1.2 PARÇALARIN AÇIKLAMASI

### Şek. A

- A. Oto koltuğunun oturma kısmı
- B. Oto koltuğu tabanı
- C. Sabit konektörler
- D. Sabit konektör düğmesi
- E. Sabit konektör bağlantı göstergeleri
- F. Yan Emniyet Sistemi
- V. Üst Bağlantı Kemer

### Şek. B

- G. Baş desteği
- H. Sırt desteği
- I. Omuz emniyet kemerleri
- J. Çocuk oto koltuğu emniyet kemeri
- K. Toka
- L. Yatırma kolu
- M. Koltuk döndürme kolu
- N. Kemer ayarlama şeridi
- O. Kemer ayarlama düğmesi
- P. Kemer kılavuzu
- Q. Grup 2/3 kemer kılavuzu
- R. Mini daraltıcı

### Şek. C

- S. Baş desteği ayarlama kolu
- T. Üst kemer kılavuzu
- U. Kemer yuvası
- V. Üst Bağlantı Kemer

## 1.3 ÜRÜN ÖZELLİKLERİ

GRUPLAR 0+, 1, 2 ve 3 (YARI-EVRENSEL).

### ÖNEMLİ UYARI

1. Bu, ECE R44/04 Yönetmeliği uyarınca tip

onaylı ve yalnızca ürün ile birlikte verilen "Araç listesi" içerisinde belirtilen araçlara uygun olan "Yarı-evrensel" bir çocuk muhafaza aracıdır.

2. Yalnızca UN/ECE Yönetmeliği No.16 veya eşdeğeri standartlara göre onaylanmış 3-noktalı statik veya 3-noktalı geri sarılabilen araç emniyet kemeriyle donatılmış araçlar için uygundur.
3. Tereddüt halinde sabitleme cihazının üreticisi ya da bayinizle irtibata geçiniz.

## 1.4 ÜRÜNÜN VE ARAÇ KOLTUĞUNUN KULLANIMINA İLİŞKİN KISITLAMALAR VE KOŞULLAR

**UYARI!** Aşağıda belirtilen ürün ve araç koltuğu kullanımına ilişkin kısıtlama ve koşullara titizlikle uyunuz: aksi takdirde güvenlik garantisi edilemez.

- Bu Oto Koltuğu, ağırlığı 0 ila 36 kg arasındaki çocuklarda (doğumdan yaklaşık 12 yaşına kadar) kullanım için tip onaylıdır.
- Araç koltuğu, UN/ECE Yönetmeliği No.16 veya diğer eşdeğer standartlara göre tip onaylı, statik veya geri sarılabilen 3-noktalı emniyet kemeri ile donatılmış olmalıdır (Şek. 1).

**UYARI!** Çocuk araç koltuğunu sadece 2 noktadan sabitlenen emniyet kemeriyle donatılmış bir koltuğa kesinlikle takmayınız (Şek. 2).

- Oto Koltuğu, ISOFIX bağlantılarla donatılmış ön yolcu koltuğuna ya da ISOFIX bağlantılarla donatılmış arka koltuklardan herhangi birine sabitlenebilir. Grup 0+ yapılandırmasında (0-13 kg), Oto Koltuğu yalnızca hava yastığının devreden çıkarılmış olması halinde ön koltuğa sabitlenebilir. Bu çocuk oto koltuğunu kesinlikle arkaya dönük ya da yana dönük araç koltukları üzerine takmayınız (Şek. 3).
  - Bu ürün yalnızca çocuk oto koltuğu olarak kullanılmak üzere tasarlanmıştır; ev içerisinde kullanımı uygun değildir.
  - Araç emniyet kemeri tokası çok uzun olup oto koltuğunun tabanının üzerinde beklenenden daha fazla yükseklığe ulaşabilir (Şek. 4A-4B). Bu durumda, oto koltuğu bu koltuk üzerine sabitlenmemeli ve böyle bir sorunun olmadığı diğer bir koltuğa takılmalıdır. Daha fazla bilgi için, aracınızın üreticisi ile iletişime geçiniz.
- UYARI!** Grup 0+ ve Grup 1. Entegre hava yas-



tıklarına sahip arka emniyet kemerleri (şişirilebilir emniyet kemerleri) ile donatılmış bir araçta kullanılıyor ise, emniyet kemerinin şişirilebilir kısmı ile bu çocuk emniyet sistemi arasındaki etkileşim ciddi yaralanma veya ölüme neden olabilir. Bu çocuk sabitleme donanımını, şişirilebilir emniyet kemerinin kullanılması gereken yerlere monte etmeyiniz.

**UYARI!** Grup 2/3. Entegre hava yastıklı arka emniyet kemerleri (şişirilebilir emniyet kemerleri) ile donatılmış araçlarda kullanırken, araç üreticisinin kullanım kılavuzuna uyunuz.

## 2. MONTAJ

**UYARI!** Bu kılavuzda yer verilen ifadeler ve şekiller, çocuk oto koltuğunun sağ arka koltuğa montajına atıfta bulunmaktadır. Oto koltuğunu farklı konumlara monte etmek için, işlemleri aynı sırayla yerine getiriniz.

### 2.1 GR. 0+ OTO KOLTUĞUNUN ARACA SABİT KONEKTÖRLER VE ÜST BAĞLANTI KEMERİ KULLANILARAK TAKILMASI (0-13 KG)

Grup 0+ yapılandırması için, Oto Koltuğu HER ZAMAN arkaya dönük olmalı ve hava yastığı devreden çıkarılmalıdır.

Montaj HER ZAMAN sabit konektörler ve Üst Bağlantı Kemeri kullanılarak yapılmalıdır.

- Koltuğu 180° döndürmek için kolu (M) kullanınız, arkaya dönük konumda kilitletiğini doğrulayınız (Şek. 5).
- Kırmızı oku R konumuyla hizalamak için yatırma kolunu (L) kullanınız (Şek. 6).
- Oto Koltuğunu, arkaya dönük şekilde araç koltuğunun üzerine yerleştiriniz.
- Döğmeyi (D) kullanarak sabit konektörleri (C) tamamen çekip çıkarınız (Şek. 7).
- Konektörleri, sırt desteği ile koltuk arasında bulunan kancalara takınız (Şek. 8). Sabitlendiğinde, tipik bir "tık" sesi duyacaksınız ve gösterge kırmızından yeşile dönecektir.
- En iyi sabitlenmeyi sağlamak için Oto Koltuğunu araç koltuğunun sırt desteğine doğru tam olarak itmeye çalışınız (Şek. 9).
- Üst Bağlantı Kemeri (V) mavi kemer kılavuzundan (P) geçiriniz (Şek. 10).
- Üst Bağlantı Kemeri'nin mavi kemer kılavuzu içerisine düzgün şekilde yerleştiğini kontrol

ediniz (Şek. 11).

**UYARI!** Üst Bağlantı Kemeri'ni araç koltuğu sırt desteğinin üstü ile başlık arasından geçiriniz. Üst Bağlantı Kemeri'ni kesinlikle araba kafalığının üzerinden geçirmeyiniz (Şek. 12).

**UYARI!** Çocuk oto koltuğu Üst Bağlantı Kemeri'nin arabada nereye takıldığını belirlemek için arabanızın kullanım kılavuzuna başvurunuz. Bu sabitleme noktası özel bir etiketle gösterilir (Şek. 13) ve 13A – 13B – 13C – 13D şekilleri ile gösterilen konumlarda bulunabilir.

**UYARI!** Kullanılan Üst Bağlantı Kemeri bağlantı elemanının özel olarak tasarlanmış elemanı olduğunu kontrol ediniz. Çanta asmak için kullanılan halka ile karıştırmayınız.

- Sabitleme noktasını belirledikten sonra, Üst Bağlantı Kemeri kancasını (V) bu noktaya takınız. Üst Bağlantı Kemeri'ni gergin oluncaya kadar kuvvetle çekerek kemerin uzunluğunu ayarlayınız. Üst Bağlantı Kemeri uygun gerginlikte olduğunda kemer üzerindeki gösterge yeşil olur (Şek. 14). Kemerin fazla kısmını sarınız ve cırt cırtlı şeritle bağlayınız. Mini daraltma minderi, doğumdan 6 kg'ye kadar kullanılacaktır. Kurulum tamamlandığında, bebeği koltuğa aşağıdaki şekilde yerleştiriniz:
- Kemer ayarlama düğmesine (O) basınız ve Oto Koltuğu kemerlerini tutunuz ve maksimum uzunluğa ulaşına kadar kendinize doğru çekiniz (Şek. 15).
- Toka üzerindeki düğmeye bastırarak oto koltuğu kemerlerini çözünüz (Şek. 16).
- Bebeği dikkatle oto koltuğuna yerleştiriniz, iki toka dilini birleştiriniz ve tekrar takınız (Şek. 17).
- Uygun kolu (S) kullanarak, kemerler bebeğin omuz yüksekliğinden çıkacak şekilde baş desteği yüksekliğini ayarlayınız (Şek. 18).
- Kemer gerginliğini ayarlamak için, kemer uygun şekilde gergin hale gelinceye kadar ayarlama şeridini (N) yukarıya doğru çekiniz (Şek. 19).

Oto koltuğunu çıkarmak için, serbest bırakma düğmelerini (D) iterek araç koltuğu kemerlerini ve sabit konektörleri (C) çözünüz.

### 2.2 GR. 0+ OTO KOLTUĞUNUN SABİT KONEKTÖRLER VE ARABANIN ÜÇ NOKTALI EMNİYET KEMERİ KULLANILARAK





### TAKILMASI (0-13 KG)

Grup 0+ yapılandırması için, Oto Koltuğu HER ZAMAN arkaya dönük olmalı ve hava yastığı devreden çıkarılmalıdır.

Montaj HER ZAMAN sabit konektörler ile aracın 3-noktalı emniyet kemeri kullanılarak yapılmalıdır.

- Koltuğu 180° döndürmek için kolu (M) kullanınız, arkaya dönük konumda kilitlendiğini doğrulayınız (Şek. 20).
  - Kırmızı oku R konumuyla hizalamak için yatırma kolunu (L) kullanınız (Şek. 21).
  - Oto Koltuğunu, arkaya dönük şekilde araç koltuğunun üzerine yerleştiriniz.
  - Düğmeyi (D) kullanarak sabit konektörleri (C) tamamen çekip çıkarınız (Şek. 22).
  - Konektörleri, sırt desteği ile koltuk arasında bulunan kancalara takınız (Şek. 23). Sabitlendiğinde, tipik bir "tık" sesi duyacaksınız ve gösterge kırmızıdan yeşile dönecektir.
  - En iyi sabitlenmeyi sağlamak için Oto Koltuğunu araç koltuğunun sırt desteğine doğru tam olarak itmeye çalışınız (Şek. 24).
  - Daraltıcıyı çıkarınız ve araç koltuğu tokasını açınız (Şek. 25).
  - Kemerin karın kısmını mavi kılavuzdan (P) geçirin (Şek. 26) ve oto koltuğu kemerinin çapraz kısmını, baş desteği ile koltuk arasındaki yol boyunca mavi emniyet kemeri kılavuzunu izleyerek üst kılavuzdan (T) geçirin (Şek. 27).
  - Kemerini tokaya takınız (Şek. 28).
  - Mini daraltma minderini yeniden yerine yerleştiriniz (0-6 kg).
  - Oto koltuğunun nihai yapılandırması Şek. 29'e uygun olmalıdır.
- Mini daraltma minder, doğumdan 6 kg'ye kadar kullanılacaktır.
- Kurulum tamamlandığında, bebeği koltuğa aşağıdaki şekilde yerleştiriniz:
- Kemer ayarlama düğmesine (O) basınız ve Oto Koltuğu kemerlerini tutunuz ve maksimum uzunluğa ulaşana kadar kendinize doğru çekiniz (Şek. 30).
  - Toka üzerindeki düğmeye bastırarak oto koltuğu kemerlerini çözünüz (Şek. 31).
  - Bebeği dikkatle oto koltuğuna yerleştiriniz, iki toka dilini birleştiriniz ve tekrar takınız (Şek. 32).
  - Uygun kolu (S) kullanarak, kemerler bebeğin

omuz yüksekliğinden çıkacak şekilde baş desteği yüksekliğini ayarlayınız (Şek. 33).

- Kemer gerginliğini ayarlamak için, kemer uygun şekilde gergin hale gelinceye kadar ayarlama şeridini (N) yukarıya doğru çekiniz (Şek. 34).

Oto koltuğunu çıkarmak için, serbest bırakma düğmelerini (D) iterek araç koltuğu kemerlerini ve sabit konektörleri (C) çözünüz.

### 2.3 GR. 1 OTO KOLTUĞUNUN SABİT KONEKTÖRLER VE ARABANIN ÜÇ NOKTALI EMNİYET KEMERİ KULLANILARAK TAKILMASI (9-18 KG)

Grup 1 yapılandırmasında, oto koltuğu HER ZAMAN öne dönük olmalıdır ve HER ZAMAN sabit konektörler ile aracın 3-noktalı emniyet kemeri kullanılarak monte edilmelidir.

**UYARI!** Yatırılmış oto koltuğunu, konum 1, 2 ya da 3'te kullanınız. Asla R konumunu kullanmayınız.

- Koltuğu 180° döndürmek için kolu (M) kullanınız, öne dönük konumda kilitlendiğini doğrulayınız (Şek. 35).
  - Oto Koltuğunu, öne dönük şekilde araç koltuğunun üzerine yerleştiriniz.
  - Düğmeyi (D) kullanarak sabit konektörleri (C) tamamen çekip çıkarınız (Şek. 36).
  - Konektörleri, sırt desteği ile koltuk arasında bulunan kancalara takınız (Şek. 37). Sabitlendiğinde, tipik bir "tık" sesi duyacaksınız ve gösterge kırmızıdan yeşile dönecektir.
  - Kemerin çapraz kısmını, üst kemer kılavuzundan (T) geçirin. Üç noktalı kemerini, kemer yuvasına (U) geçirin ve diğer taraftaki yuvadan çıkarınız (Şek. 38).
  - Aracın emniyet kemeri tokasını takınız (Şek. 39).
  - En iyi sabitlenmeyi sağlamak için Oto Koltuğunu araç koltuğunun sırt desteğine doğru sıkıca itin (Şek. 40) ve kemerin çapraz kısmını gerdiriniz (Şek. 41).
- Kurulum tamamlandığında, bebeği koltuğa aşağıdaki şekilde yerleştiriniz:
- Kemer ayarlama düğmesine (O) basınız ve Oto Koltuğu kemerlerini tutunuz ve maksimum uzunluğa ulaşana kadar kendinize doğru çekiniz (Şek. 42).
  - Toka üzerindeki düğmeye bastırarak oto kol-



tuğu kemerlerini çözünüz (Şek. 43).

- Bebeği dikkatle oto koltuğuna yerleştiriniz, iki toka dilini birleştiriniz ve tekrar takınız (Şek. 44).
- Uygun kolu (S) kullanarak, kemerler bebeğin omuz yüksekliğinden çıkacak şekilde baş desteği yüksekliğini ayarlayınız (Şek. 45).
- Kemer gerginliğini ayarlamak için, kemer uygun şekilde gergin hale gelinceye kadar ayarlama şeridini (N) çekiniz (Şek. 46).

## **2.4 GRUP 1'DEN (9-18 KG) GRUP 2/3'E (15-36 KG) GEÇİŞTE OTO KOLTUĞUNUN KONFIGÜRASYONUNUN DEĞİŞTİRİLMESİ**

Grup 1'den Grup 2/3 yapılandırmasına geçmek için, aşağıdaki adımları tamamlamanız gerekir:

- Ayarlama düğmesine (O) bastırarak Oto Koltuğundaki kemerleri tamamen gevşetiniz (Şek. 47).
- Baş desteği için mümkün olan en fazla uzatmayı ayarlamak üzere kolu (S) kullanınız (Şek. 48).
- Oto Koltuğu kemerlerini bağlantı biriminden kurtarınız (Şek. 49A) ve bağlantı birimini uygun yuvaya yerleştiriniz (Şek. 49B).
- Oto Koltuğu kemerlerini deliklerden geçirin ve tokadan çıkarınız (Şek. 50).
- Kumışı koltuktan çıkardıktan sonra, tokayı ayakların yanında bulunan uygun bölmeye yerleştiriniz (Şek. 51).
- Kemerleri sarınız ve koltuğun yanlarında bulunan bölmelere yerleştiriniz (Şek. 52).
- Omuz şeritlerini sırt desteğine (Şek. 53) ve bacak ayırıcı korumayı koltuk kumaşının altına (Şek. 54) yerleştiriniz.

## **2.5 GRUP 2/3 (15-36 KG) İÇİN SABİT KONEKTÖRLER VE ARABANIN ÜÇ NOKTALI EMNİYET KEMERİ İLE OTO KOLTUĞUNUN ARABAYA MONTAJI VE ÇOCUĞUN OTO KOLTUĞUNA YERLEŞTİRİLMESİ.**

**UYARI!** Yatırılmış oto koltuğunu, konum 1 ve 2'de kullanınız. Asla R ve 3 konumlarını kullanmayınız.

Montaj HER ZAMAN sabit konektörler ile aracın 3-noktalı emniyet kemeri kullanılarak yapılmalıdır.

- Oto Koltuğunu, öne dönük şekilde araç koltuğunun üzerine yerleştiriniz.

- Düğmeyi (D) kullanarak sabit konektörleri (C) tamamen çekip çıkarınız (Şek. 55).
- Konektörleri, sırt desteği ile koltuk arasında bulunan kancalara takınız (Şek. 56). Sabitlendiğinde, tipik bir "tık" sesi duyacaksınız ve gösterge kırmızıdan yeşile dönecektir.
- Araç emniyet kemerinin çapraz kısmını, baş desteğinin arkasından ve baş desteğinin üzerindeki kırmızı kemer kılavuzundan (Q) geçirin (Şek. 57).
- Çocuğu oto koltuğuna yerleştirerek, çocuğun sırtının oto koltuğunun sırt desteğine tamamen dayandığını doğrulayınız.
- Araç emniyet kemerini tokaya geçirin (Şek. 58).
- Baş desteğini ayarlarken, çapraz kemer kılavuzunun (Q) omuzdan en fazla 2 cm yukarıda konumlandığını kontrol ediniz (Şek. 59).
- Kemer gergin olacak ve çocuğun göğsü ile bacaklarına rahatça oturacak şekilde kemerin çapraz kısmını sargı cihazına doğru çekiniz (Şek. 60).

### **UYARI!**

- Koltuk kemerinin tüm noktalara eşit şekilde dağıldığını ve bükülmemiş olduğunu daima kontrol ediniz.
- Çapraz emniyet kemerinin, çocuğun omzuna doğru şekilde yaslanmış olduğunu ve çocuğun boynuna baskı uygulamadığını kontrol ediniz; Gerekirse baş desteğini ayarlayınız.
- Araç emniyet kemeri sargı cihazının, araç koltuğunun sırt desteği arkasından kaldığını kontrol ediniz (Şek. 61).

## **2.6 EMNİYET KEMERLERİNİN GRUP 0+ (0-13 KG) ve GRUP 1'DE (9-18KG) KULLANIM İÇİN SIFIRLANMASI**

Bölüm 2.3'te açıklanan adımları ters sırayla izleyiniz.

## **3. DİĞER İŞLEMLER**

### **3.1 BAŞ DESTEĞİ YÜKSEKLİĞİNİN AYARLANMASI**

Çocuk oto koltuğunun çocuğun boyuna daha iyi bir şekilde uymasını sağlamak için, baş desteğinin yüksekliği ayarlanabilir. Doğru olarak ayarlandığında, aşağıdakileri sağlar:

- Başın her zaman iyi şekilde korunup muhafaza edilmesini (Grup 1/2/3).
- Oto Koltuğunun emniyet kemerlerinin her



zaman doğru yükseklikte, diğer bir deyişle omuzlarda olmasını (Grup 0+ ve Grup 1).

- Baş desteğine entegre kılavuzlar (Q) sayesinde aracın çapraz kemerinin her zaman doğru yükseklikte olmasını (Grup 2/3).

Baş desteğinin yüksekliğini ayarlamak için, istenen yüksekliğe ulaşınca kadar baş desteği ayar kolunu (S) kullanınız (Şek. 62).

### 3.2 KOLTUĞUN YATIRILMASI

Koltuğun eğimini istenen konuma getirmek için, koltuğun altında bulunan yatırma kolu (L) ikinci emniyet alanı kullanılarak kilitlenmelidir. Oto koltuğu, Grup 0+ yapılandırmasında (0-13 kg) monte edildiğinde, R konumuna ayarlanmalıdır.

Grup 1 yapılandırmasında (9-18 kg), oto koltuğu 1, 2 ve 3 konumlarına ayarlanabilir.

Grup 2/3 yapılandırmasında (15-36 kg), oto koltuğu yalnızca 1 ve 2 konumlarında kullanılabilir.

### 3.3 YAN EMNİYET SİSTEMİ

Yan darbe durumunda daha fazla koruma sağlamak için, oto koltuğu bir Yan Emniyet Sistemi (F) ile donatılmıştır.

Cihazın araç bileşenlerine engel olması durumunda, kancaları çözülerek çıkarılabilir (Şek. 63).

### 3.4 TEMİZLİK VE BAKIM

Ürünün temizliği ve bakımı, yalnızca bir yetiştirici tarafından yapılmalıdır.

Kumaş kılıfın temizliği.

Çocuk oto koltuğunun kumaş kılıfı çıkartılabilir ve elde ya da çamaşır makinesinde 30°C'de yıkanabilir. Koltuk kılıfının temizliğine ilişkin talimatlar için lütfen bakım etiketine başvurunuz.



Çamaşır makinesinde 30°C'de yıkanabilir



Ağartıcı kullanmayınız



Kurutma makinesinde kurutmayınız



Ütülemeyiniz



Kuru temizlemeye vermeyiniz

Asla aşındırıcı deterjan ya da çözücü madde kullanmayınız. Kumaş kılıfı kurutma makinesinde kurutmayınız ve sıkmadan kurumaya bırakınız. Çocuk oto koltuğunun bir parçası ve dolayısıyla bir güvenlik elemanı olduğundan, kumaş kılıfı yalnızca üretici tarafından onaylanan bir diğer kılıf ile değiştirilmelidir.

**UYARI!** Çocuğun güvenliğini tehlikeye atmak için çocuk oto koltuğunu kesinlikle kumaş kılıfı olmadan kullanmayınız.

Kumaş kılıfı çıkarmak için aşağıdaki talimatları izleyiniz:

#### Baş desteği

- Baş desteğini kaydırarak kemer kılavuzundan çıkarınız (Şek. 64) ve arkadaki düğmeleri çözünüz (Şek. 65).

#### Koltuk

- Orta şeridin düğmelerini (Şek. 66) ve arından gövde çevresindeki düğmeleri (Şek. 67) çözünüz.

### PLASTİK VEYA METAL KISIMLARIN TEMİZLİĞİ

Plastik ve boyalı metal kısımları yalnızca nemli bir bezle temizleyiniz. Asla aşındırıcı deterjan ya da çözücü madde kullanmayınız. Çocuk oto koltuğunun hareketli kısımları yağlanmamalıdır.

### PARÇALARIN DURUMUNUN KONTROLÜ

Hasarlı veya aşınmış olmadıklarından emin olmak amacıyla, aşağıdaki parçaların durumunun düzenli olarak kontrol edilmesi önerilir:

- **Kumaş kılıf:** dolgu malzemesinin dikişlerden dışarı taşmadığını kontrol ediniz. Dikişlerin durumunu kontrol ediniz: daima sağlam ve hasarsız olmaları gerekmektedir.

- **Kemer şeritleri:** kumaş kılıfın yıpranmadığını veya kemer şeritlerinin ayarlama bacak arası şeridinde, omuzlara ve kemer ayar plakasına denk gelen kısımlarda yıpranmamış olduğunu kontrol ediniz.

- **Plastik parçalar:** plastik parçaların aşınmış, hasarlı veya solmuş olmadığını kontrol ediniz.

**UYARI!** Çocuk oto koltuğu hasar görmüşse, deforme olmuşsa veya aşırı yıpranmışsa, değiştirilmelidir: orijinal güvenlik özelliklerinden ödün verilmiş olabilir.



## ÜRÜNÜN SAKLANMASI

Araca takılmadığı zaman, çocuk oto koltuğunun kuru bir yerde, ısı kaynaklarından uzakta ve tozdan, nemden ve doğrudan güneş ışığından korunarak saklanması önerilir.

## ÜRÜNÜN ELDEN ÇIKARILMASI

Çocuk oto koltuğu, orijinal güvenlik standartlarına uygunluğunu kaybettiğinde, koltuğu kullanmayı bırakınız ve uygun bir toplama noktasında bertaraf ediniz. Çocuk oto koltuğunu daima kullanıldığı ülkede geçerli olan kılavuz ve yönetmeliklere uygun olarak bertaraf ediniz.

## GARANTİ

Ürün, talimatlarda belirtilen normal kullanım koşullarında, tüm uygunluk kusurlarına karşı garantilidir.

Bu nedenle garanti, hatalı kullanım, aşınma veya kazara meydana gelen olaylardan kaynaklanan hasar durumunda geçerli değildir.

Uygunluğa ilişkin kusurlara dair garantinin süresi için, mümkün olduğu durumlarda lütfen satın alınan ülkede geçerli ulusal kanunların özel hükümlerine bakınız.



# HU UNICO PLUS 0+/1./2./3. korcsoport 0–36 kg

**FONTOS TUDNIVALÓ! AZONNAL OLVASSA EL. FONTOS: HASZNÁLAT ELŐTT OLVASSA EL FIGYELMESEN A TELJES HASZNÁLATI ÚTMUTATÓT, ÍGY ELKERÜLHETŐK A TERMÉK HASZNÁLATÁVAL KAPCSOLATOS KOCKÁZATOK. ŐRIZZE MEG AZ ÚTMUTATÓT A KÉSŐBBI HASZNÁLATRA. AZ UTASÍTÁSOKAT LELKIISMERETESEN TARTSA BE, NEHOGY GYERMEKE BIZTONSÁGÁT VESZÉLYEZTESSE.**

**FIGYELEM: HASZNÁLAT ELŐTT TÁVOLÍTSA EL, ÉS DOBJA KI A MŰANYAG ZACSKÓKAT ÉS CSOMAGOLÓANYAGOKAT, ÉS TARTSA TÁVOL AZOKAT A GYERMEKEKTŐL. JAVASOLJUK, HOGY EZEKET AZ ANYAGOKAT A HATÁLYOS JOGSZABÁLYOKNAK MEGFELELŐEN SZELEKTÍV MÓDON HELYEZZE EL HULLADÉKKÉNT.**

## TARTALOMJEGYZÉK:

1. BEVEZETŐ
- 1.1 BIZTONSÁGI FIGYELMEZTETÉSEK
- 1.2 AZ ALKATRÉSZEK LEÍRÁSA
- 1.3 TERMÉKISMERTETŐ
- 1.4 A TERMÉK ÉS AZ AUTÓSÜLÉS HASZNÁLATÁRA VONATKOZÓ FELTÉTELEK ÉS KORLÁTOZÁSOK
2. BESZERELÉS
- 2.1 0+ KORCSOPORTÚ GYERMEKÜLÉS BESZERELÉSE A JÁRMŰBE MEREV CSATLAKOZÓKKAL ÉS TOP TETHER PÁNTTAL (0–13 KG)
- 2.2 0+ KORCSOPORTÚ GYERMEKÜLÉS BESZERELÉSE MEREV CSATLAKOZÓKKAL ÉS AZ AUTÓ HÁROMPONTOS BIZTONSÁGI ÖVEVEL (0–13 KG)
- 2.3 1. KORCSOPORTÚ GYERMEKÜLÉS BESZERELÉSE MEREV CSATLAKOZÓKKAL ÉS AZ AUTÓ HÁROMPONTOS BIZTONSÁGI ÖVEVEL (9–18 KG)
- 2.4 A GYERMEKÜLÉS ÁTÁLLÍTÁSA 1. KORCSOPORTRÓL (9–18 KG) 2./3. KORCSOPORTRA (15–36 KG)
- 2.5 A GYERMEKÜLÉS BESZERELÉSE, ÉS A GYERMEK BEÜLTETÉSE A 2./3. KORCSOPORTNAK

MEGFELELŐEN BEÁLLÍTOTT ÜLÉSBE MEREV CSATLAKOZÓK ÉS AZ AUTÓ HÁROMPONTOS BIZTONSÁGI ÖVE SEGÍTSÉGÉVEL (15–36 KG)  
2.6 A BIZTONSÁGI ÖVEK VISSZAÁLLÍTÁSA A 0+ (0–13 KG) ÉS 1. (9–18 KG) KORCSOPORTHOZ TÖRTÉNŐ HASZNÁLATHOZ

3 EGYÉB MŰVELETEK

3.1 A FEJTÁMASZ MAGASSÁGÁNAK BEÁLLÍTÁSA

3.2 HÁTRADÖNTÖTT HELYZET

3.3 OLDALSÓ BIZTONSÁGI RENDSZER

3.4 TISZTÍTÁS ÉS KARBANTARTÁS

## 1. BEVEZETŐ

### 1.1 BIZTONSÁGI FIGYELMEZTETÉSEK

- A termék összeszerelése és rögzítése előtt figyelmesen olvassa el az útmutatót. A terméket az útmutató elolvasása nélkül senki ne használja.
- Őrizze meg a használati útmutatót, mivel később is szüksége lehet rá.
- A gyermekek autóban történő biztonságos szállításának szabályai országonként eltérőek, ezért további információért forduljon a helyi hatóságokhoz.
- **FIGYELEM!** A baleseti statisztikák szerint a gépjárművek hátsó ülései általában biztonságosabbak, mint az első ülések. Ezért javasoljuk, hogy a gyermekülést a hátsó ülésekre szerelje be. A legbiztonságosabb ülés a középső hátsó ülés, feltéve, hogy hárompontos biztonsági övvel és ISOFIX csatlakozásokkal van felszerelve.
- Győződjön meg róla, hogy az autó összes utasa tudja, hogyan kell a gyermeket kivenni a gyermekülésből vészhelyzet esetén.
- **FIGYELEM! VESZÉLY!** 0+ korú gyermekek számára (testsúly: 0-13 kg): soha ne szerelje be ezt a gyermekülést olyan első ülésre, amely elülső légzsákkal van ellátva. Kizárólag akkor van erre lehetőség, ha a légzsák ki van kapcsolva: érdeklődjön az autó gyártójánál, vagy olvassa el a használati utasítást a légzsák kikapcsolásához.
- A terhesség 37. hete előtt világra jött koraszülöttek számára a gyermekülés használata kockázatos lehet. Újszülöttek számára légzési nehézséget okozhat, ha autós gyermekülésbe teszik őket. Javasoljuk, hogy beszélje meg orvosával vagy a kórházi dolgozókkal, hogy a

kórházból való távozáskor be lehet-e tenni az újszülöttet a gyermekülésbe.

- Az 1. korcsoport (9-18 kg) esetén, ha a gyermekülést az első ülésre szerelik be, és a légzsák aktív, a nagyobb biztonság érdekében javasoljuk, hogy tolják az ülést a leghátsó pozícióba, de még hagyjanak elegendő helyet a mögötte ülő utas számára is.
- Soha ne használja a gyermekülést hátra vagy oldalra néző ülésekben.
- Kizárólag olyan ülésekbe szerelje be a gyermekülést, amelyek az autó karosszériájához vannak rögzítve és előre néznek.
- A gyermekülés beszerelésekor ügyeljen arra, hogy az autó ülései vagy ajtaja ne akadályozzák a gyermekülés szabályos behelyezését.
- Egyetlen gyermekülés sem garantálhatja az Ön gyermeke teljes biztonságát baleset esetén, de ez a termék, amennyiben helyesen szerelik be, jelentősen csökkenti a súlyos sérülés kockázatát.
- A gyermek súlyos sérülésének kockázata nem csupán balesetek során jelentkezik, hanem egyéb helyzetekben is (pl.: hirtelen fékezés), amelyben az alábbi előírásokat nem tartja be: mindig ellenőrizze, hogy a gyermekülés megfelelően van-e rögzítve az autóülésre.
- A gyermekülést sérülés, deformálódás vagy elhasználódás esetén ki kell cserélni: előfordulhat, hogy már nem felel meg az eredeti biztonsági szabványoknak.
- A terméket semmilyen módon sem szabad átalakítani, kivéve, ha az átalakítást a gyártó jóváhagyta.
- Ne próbáljon a termékre olyan kiegészítőket, alkatrészeket vagy szerelvényeket rögzíteni, melyeket a gyártó nem hagyott jóvá.
- Ne tegyen semmilyen tárgyat a gyermekülés és az autó ülése közé, vagy a gyermekülés és a gyermek közé, kivéve, ha az egy, a gyártó által jóváhagyott tartozék: ellenkező esetben, baleset esetén a gyermekülés nem feltétlenül fog megfelelően működni.
- Bármilyen, akár a legapróbb balesetet követően is, a gyermekülésben kár keletkezik, még akkor is, ha az szabad szemmel nem látható: ezért cserélni kell.
- NE használja a terméket 10 évnél hosszabb ideig. Ennyi idő elteltével az anyag elváltozása

(pl. a napfény hatására) csökkentheti vagy befolyásolhatja a termék hatékonyságát.

- Ne használjon másodkézből való gyermekülést: ezek korábban szabad szemmel nem láthatóan szerkezetiileg sérülhettek, tehát a termék biztonságát veszélyeztetik.
- Soha ne hagyja gyermekét felügyelet nélkül a gyermekülésben.
- Ha a járművet huzamosabb ideig a napon hagyta, a gyermek beültetése előtt győződjön meg róla, hogy a gyermekülés nem túl forró-e: ilyenkor az égési sérülések elkerülése érdekében várja meg, amíg a gyermekülés lehűl, mielőtt beülteti a gyermeket.
- Az üléshuzatot kizárólag a gyártó által jóváhagyott másik huzatra cserélje ki, mivel az a gyermekülés szerves részét képezi. A gyermek biztonsága érdekében a gyermekülést tilos huzat nélkül használni.
- Ellenőrizze, hogy a biztonsági pántok nincsenek-e megcsavarodva, mert azok és a gyermekülés részei beszorulhatnak az autó ajtóinál, továbbá éles peremekhez érhetnek. A gyermekülés nem használható továbbá, ha a pántokon bármilyen károsodás vagy szakadás jelentkezik.
- Amikor éppen nem használják a gyermekülést, azt a jármű ülésszébe rögzítve tárolja, vagy tegye a csomagtartóba oly módon, hogy a gyermekülés állítható füle teljesen a legelső pozícióban legyen. A be nem rögzített gyermekülés veszélyeztetheti az utasokat baleset vagy hirtelen fékezés esetén.
- Ne szállítson billegő, le nem rögzített tárgyakat vagy csomagokat a gépjármű kalaptartóján: baleset vagy hirtelen fékezés esetén az utasok sérülését okozhatják.
- Győződjön meg róla, hogy minden összecsatolható vagy forgatható ülés biztonságosan rögzítve van, különben veszélyt jelenthetnek.
- Ellenőrizze, hogy az autóülés fejtámasza nincs-e útban a gyermekülés fejtámaszának: ne tolja előre. Ilyenkor vegye le az adott autóülés fejtámaszát a gyermekülés rögzítése előtt. A levett fejtámaszt ne a kalaptartóra tegye.
- Győződjön meg róla, hogy az autó összes utasa beköti a saját biztonsági övét is, hiszen ellenkező esetben baleset vagy hirtelen féke-

zés alkalmával, az utasok maguk is a gyermek sérülését okozhatják.

- Hosszabb utakon gyakran tartson pihenőket. A gyermekek gyorsan elfáradnak.
- Haladás közben ne vegye ki a gyermeket a gyermekülésből. Ha a gyermekkel gond van, keressen egy olyan helyet, ahol biztonságosan meg tud állni az autóval.
- Az Artsana nem vállal semmilyen, a termék nem megfelelő használatából eredő felelősséget.

## 1.2 AZ ALKATRÉSZEK LEÍRÁSA

### „A” ábra

- A. A gyermekülés ülőrésze
- B. A gyermekülés alapzata
- C. Merev csatlakozók
- D. Merev csatlakozó beállítógomb
- E. Merev csatlakozó rögzítésjelző
- F. Oldalsó biztonsági rendszer
- V. Top Tether pánt

### B ábra

- G. Fejtámasz
- H. Háttámla
- I. Vállpántok
- J. Gyermekülés biztonsági övpánt
- K. Csatlakozó
- L. Döntőkar
- M. Ülészfordító kar
- N. Pántbeállító heveder
- O. Pánt beállító gombja
- P. Pántátvezető
- Q. Pántátvezető, 2/3. korcsoport
- R. Szűkítő

### C ábra

- S. Fejtámasz beállítókarja
- T. Felső pánt átvezetője
- U. Pántnyílás
- V. Top Tether pánt

## 1.3 TERMÉKISMERTETŐ

0+, 1., 2. és 3. KORCSOPORT (FÉLUNIVERZÁLIS).

### FONTOS FIGYELMEZTETÉS

- 1. Ez egy féluniverzális, gyermekek szállítására alkalmas termék, amelynek típusjövahagyása megfelel az R44/04-es ECC előírásnak, és

kizárólag a termékhez mellékelte „Járművek listája” lapon szereplő járművekkel kompatibilis.

- 2. Kizárólag olyan járművekben használható, amelyek olyan hárompontos statikus vagy automata biztonsági övvel rendelkeznek, amely megfelel 16-os számú UN/ECE előírásnak, vagy bármely, azzal egyenértékű szabványnak.
- 3. Ha kérdése van, vegye fel a kapcsolatot a gyermekülés gyártójával vagy viszonteladójával.

## 1.4 A TERMÉK ÉS A JÁRMŰÜLÉS HASZNÁLATÁRA VONATKOZÓ FELTÉTELEK ÉS KORLÁTOZÁSOK

**FIGYELEM!** Szigorúan tartsa be a termék és a járműülés használatára vonatkozó alábbi feltételeket és korlátozásokat: ellenkező esetben a biztonság nem garantált.

- Ez a gyermekülés típusjövahagyással rendelkezik 0 és 36 kg közötti (születéstől nagyjából 12 éves korig) gyermekek számára.
- A járműülésnek olyan hárompontos statikus vagy automata biztonsági övvel kell rendelkeznie, amely megfelel a 16-os számú UN/ECE előírás típusjövahagyásának vagy bármely, azzal egyenértékű szabványnak (1. ábra).

**FIGYELEM!** Soha ne szerelje be a gyermekülést olyan járműülésbe, amely csak 2 pontos biztonsági övvel van felszerelve (2. ábra).

- A gyermekülés az autó utasoldali első ülésébe is beszerelhető, feltéve, hogy az ISOFIX csatlakozásokkal rendelkezik, illetve az autó összes ISOFIX csatlakozásokkal ellátott hátsó ülésébe is beszerelhető. A 0+ korcsoportnak (0-13 kg) megfelelő beállításnál, a gyermekülést kizárólag akkor lehet az első ülésre beszerelni, ha a légszák ki van kapcsolva. Soha ne használja ezt a gyermekülést hátra vagy az oldalra néző autósüléseken (3. ábra).
- A termék kifejezetten személyautóba való gyermekülésnek készült; Nem való beltéri használatra.
- Előfordulhat, hogy a jármű biztonsági övének csatja túl hosszú, és nem lehet a biztonsági övet az ülés felületén megfeszíteni, mert az is túl hosszú (4A-4B ábra). Ebben az esetben az ülést nem szabad az ülésen rögzíteni, hanem



egy másik ülésen kell felszerelni, amelyen nincs gond. További információért forduljon a gépkocsi gyártójához.

**FIGYELEM!** 0+ és 1. korcsoport. Ha olyan járműbe kerül, ahol a hátsó biztonsági öv beépített légszakokkal (felfúvódó biztonsági övekkel) van ellátva, akkor a biztonsági öv felfúvódó része és ezen gyermekbiztonsági rendszer közötti kölcsönhatás súlyos sérülést vagy halált okozhat. Ne szerelje be ezt a gyermekbiztonsági rendszert, ha egy felfúvódó biztonsági övet kell használni.

**FIGYELEM!** 2/3. korcsoport. Beépített légszakokkal (felfúvódó biztonsági övekkel) felszerelt hátsó biztonsági övvel rendelkező járműben történő használat esetén kövesse az autó gyártójának használati útmutatóját.

## 2. BESZERELÉS

**FIGYELEM!** Az útmutató szövege és adatai a gyermekülés jobb hátsó autóülésbe való beszerelésére vonatkoznak. Kövesse ugyanazeket a lépéseket, hogy az autóülést más helyzetekbe is telepítse.

### 2.1 0+ KORCSOPORTÚ GYERMEKÜLÉS BESZERELÉSE A JÁRMŰBE MEREV CSATLAKOZÓKKAL ÉS TOP TETHER PÁNTAL (0–13 KG)

A 0+ korcsoportnál a gyermekülést MINDIG háttal kell beszerelni, és a légszakot ki kell kapcsolni.

A beszerelést MINDEN esetben a merev csatlakozók és a Top Tether pánt használatával kell elvégezni.

- A kar (M) segítségével forgassa el az ülést 180°-kal, amíg az a helyére nem kattán a hátrafelé néző helyzetben (5. ábra).
- A döntő karral (L) állítsa be a piros nyílhoz R pozícióba (6. ábra).
- Helyezze a gyermekülést az autó ülésére úgy, hogy a gyermekülés hátrafelé nézzen.
- Húzza ki teljesen a merev csatlakozókat (C) a gomb (D) segítségével (7. ábra).
- Rögzítse a csatlakozókat a fejtámasz és az ülés között található kapsokba (8. ábra). A sikeres rögzítést kattánás jelzi, a rögzítésjelző pirosról zöldre vált.
- Erőteljesen tolja a gyermekülést az autóülés

háttámlája felé, hogy teljesen nekifeküdjön (9. ábra).

- Vezesse át a Top Tether pántot (V) a világoskék övvezetőn (P) (10. ábra).
- Ellenőrizze, hogy a Top Tether pánt megfelelően illeszkedik-e a világoskék övvezetőbe (11. ábra).
- **FIGYELEM!** Vezesse át a Top Tether szíjat az járműülés háttámlájának teteje és a fejtámasz között. Soha ne vezesse át a Top Tether szíjat az járműülés fejtámasza felett (12. ábra).

**FIGYELEM!** A jármű használati utasításában keresse meg, hogy hol csatlakoztatható a gyermekülés Top Tether szíja az autóhoz. Ezt a rögzítési pontot egy külön címke jelzi (13. ábra), és a 13A – 13B – 13C – 13D ábrákon látható pozíciókban található meg.

**FIGYELEM!** Ellenőrizze, hogy azt Top Tether szíjat használja, amit kifejezetten erre terveztek. Ügyeljen, hogy ne tévessze össze a csomagok felakasztására szolgáló gyűrűvel.

• Miután azonosította a rögzítőpontot, csatlakoztassa hozzá a Top Tether pánt csatlakozóját (V). Állítsa be a Top Tether szíj hosszát úgy, hogy erőteljesen feszésre húzza a szíjat. A pánton lévő jelző zöld színre vált, ha a pánt feszessége megfelelő (14. ábra). A maradék szíjat tekerje fel, és rögzítse a tépőzárral. A szűkítőbetétet születéstől 6 kg-os testsúlyig kell használni. A beszerelés végeztével tegye a gyermeket a gyermekülésbe az alábbiak szerint:

- Nyomja meg az övpántbeállító gombot (O), és azt lenyomva tartva húzza maga felé egyszerre a gyermekülés mindkét övpántját, ameddig csak tudja (15. ábra).
- Kapcsolja ki a gyermekülés pántjait úgy, hogy megnyomja az övcsat gombját (16. ábra).
- Óvatosan ültesse a gyermeket a gyermekülésbe, csatlakoztassa az övpántokat, majd rögzítse azokat ismét (17. ábra).
- A megfelelő kar (S) segítségével állítsa be a fejtámasz magasságát úgy, hogy a pántok pont a gyermek válla fölött fussanak hátra (18. ábra).
- A pántok szorosságát a beállítóhevederrel (N) lehet szabályozni. Húzza a hevedert óvatosan fölfelé, amíg az övpánt megfelelően szoros nem lesz (19. ábra).







A gyermekülés kivételéhez a kiengedő gombokat (D) megnyomva kapcsolja szét a merev csatlakozókat (C) és az övpántokat.

## 2.2 0+ KORCSOPORTÚ GYERMEKÜLÉS BESZERELÉSE MEREV CSATLAKOZÓKKAL ÉS AZ AUTÓ HÁROMPONTOS BIZTONSÁGI ÖVÉVEL (0–13 KG)

A 0+ korcsoportnál a gyermekülést MINDIG háttal kell beszerelni, és a légszákot ki kell kapcsolni.

A beszerelést MINDIG a merev csatlakozók és az autó hárompontos biztonsági öve segítségével kell elvégezni.

- A kar (M) segítségével forgassa el az ülést 180°-kal, amíg az a helyére nem kattan a hátrafelé néző helyzetben (20. ábra).
- A döntő karral (L) állítsa be a piros nyílhoz R pozícióba (21. ábra).
- Helyezze a gyermekülést az autó ülésére úgy, hogy a gyermekülés hátrafelé nézzen.
- Húzza ki teljesen a merev csatlakozókat (C) a gomb (D) segítségével (22. ábra).
- Rögzítse a csatlakozókat a fejtámasz és az ülés között található kapcsolókba (23. ábra). A sikeres rögzítést kattanás jelzi, a rögzítésjelző pirosról zöldre vált.
- Erőteljesen tolja a gyermekülést az autóülés háttámlája felé, hogy teljesen nekifekedjün (24. ábra).
- Vegye ki a szűkítőt, és akassza ki a jármű ülésének csatját (25. ábra).
- Vezesse át az övpánt deréktájon átfutó részét a világoskék átvezetőn (P) (26. ábra), az átlósan futó részt pedig a felső átvezetőn (T), végig a fejtámasz és az ülés között, a világoskék átvezetőt követve (27. ábra).
- Rögzítse az övet a csattal (28. ábra).
- Vegye vissza a szűkítőbetétet a helyére (0-6 kg).
- A gyermekülésnek végleges pozíciójában a 29. ábrán látható elrendezésnek megfelelően kell lennie.

A szűkítőbetétet születéstől 6 kg-os testsúlyig kell használni.

A beszerelés végeztével tegye a gyermeket a gyermekülésbe az alábbiak szerint:

- Nyomja meg az övpántbeállító gombot (O), és azt lenyomva tartva húzza maga felé

egyszerre a gyermekülés mindkét övpántját, ameddig csak tudja (30. ábra).

- Kapcsolja ki a gyermekülés pántjait úgy, hogy megnyomja az övcsat gombját (31. ábra).
- Óvatosan ültesse a gyermeket a gyermekülésbe, csatlakoztassa az övpántokat, majd rögzítse azokat ismét (32. ábra).
- A megfelelő kar (S) segítségével állítsa be a fejtámasz magasságát úgy, hogy a pántok pont a gyermek válla fölött fussanak hátra (33. ábra).
- A pántok szorosságát a beállítóhevederrel (N) lehet szabályozni. Húzza a hevedert óvatosan fölfelé, amíg az övpánt megfelelően szoros nem lesz (34. ábra).

A gyermekülés kivételéhez a kiengedő gombokat (D) megnyomva kapcsolja szét a merev csatlakozókat (C) és az övpántokat.

## 2.3 1. KORCSOPORTÚ GYERMEKÜLÉS BESZERELÉSE MEREV CSATLAKOZÓKKAL ÉS AZ AUTÓ HÁROMPONTOS BIZTONSÁGI ÖVÉVEL (9–18 KG)

Az 1. korcsoportnál a gyermekülést MINDIG előre nézve kell beszerelni, és a beszerelést MINDIG a merev csatlakozók és az autó hárompontos biztonsági öve segítségével kell elvégezni.

**FIGYELEM!** Mindig az 1., 2. vagy 3. döntött pozíciót használja. SOHA ne használja az R pozíciót.

- A kar (M) segítségével forgassa el az ülést 180°-kal, amíg az a helyére nem kattan az előre néző helyzetben (35. ábra).
- Helyezze a gyermekülést az autó ülésére úgy, hogy a gyermekülés előre nézzen.
- Húzza ki teljesen a merev csatlakozókat (C) a gomb (D) segítségével (36. ábra).
- Rögzítse a csatlakozókat a háttámla és az ülőfelület között található kapcsolókba (37. ábra). A sikeres rögzítést kattanás jelzi, a rögzítésjelző pirosról zöldre vált.
- Az övpánt átlósan futó részét vezesse át a felső átvezetőn (T). Vezesse be a hárompontos biztonsági övet a nyíláson (U), majd húzza ki az ellenkező oldali nyíláson (38. ábra)
- Kösse be a biztonsági övet (39. ábra)
- Tolja erőteljesen a gyermekülést az autóülés háttámlája felé, amíg tökéletesen nem





illeszkedik (40. ábra), majd húzza szorosra az övpánt átlósan futó részét (41. ábra).

A beszerelés végeztével tegye a gyermeket a gyermekülésbe az alábbiak szerint:

- Nyomja meg az övpántbeállító gombot (O), és azt lenyomva tartva húzza maga felé egyszerre a gyermekülés mindkét övpántját, ameddig csak tudja (42. ábra).
- Kapcsolja ki a gyermekülés pántjait úgy, hogy megnyomja az övcsat gombját (43. ábra).
- Óvatosan ültesse a gyermeket a gyermekülésbe, csatlakoztassa az övpántokat a majd rögzítse azokat ismét (44. ábra).
- A megfelelő kar (S) segítségével állítsa be a fejtámasz magasságát úgy, hogy a pántok pont a gyermek válla fölött fussanak hátra (45. ábra).
- A pántok szorosságát a beállítóhevederrel (N) lehet szabályozni. Húzza a hevedert óvatosan fölfelé, amíg az övpánt megfelelően szoros nem lesz (46. ábra).

## 2.4 A GYERMEKÜLÉS ÁTÁLLÍTÁSA 1. KORCSOPORTRÓL (9–18 KG) 2./3. KORCSOPORTRA (15–36 KG)

A gyermekülést 1. korcsoportról 2./3. korcsoportra a következő lépésekkel lehet átállítani:

- A beállítógombot (O) nyomva tartva lazítsa ki teljesen a gyermekülés pántjait (47. ábra).
- A kar (S) segítségével állítsa a fejtámaszt a lehető legmagasabb pozícióba (48. ábra).
- Akassza ki az övpántokat az akasztóból (49A ábra), majd illessze az akasztót a megfelelő illesztékbe (49B ábra).
- Vezesse át az övpántokat a nyílásokon, és szabadítsa ki őket a csatból (50. ábra).
- Húzza le a huzatot a gyermekülésről, majd illessze a csatot az ülés lábrészénél található megfelelő nyílásba (51. ábra).
- Tekerje fel a pántokat, és tegye őket az ülés oldalán lévő rekeszekbe (52. ábra).
- Tegye a vállpántokat a háttámlába (53. ábra), a lábakat elválasztó védőpántot pedig az ülés huzatába (54. ábra).

## 2.5 A GYERMEKÜLÉS BESZERELÉSE, ÉS A GYERMEK BEÜLTETÉSE A 2./3. KORCSOPORTNAK (15–36 KG) MEGFELELŐEN BEÁLLÍTOTT ÜLÉSBE MEREV

## CSATLAKOZÓK ÉS AZ AUTÓ HÁROM-PONTOS BIZTONSÁGI ÖVE SEGÍTSÉGÉVEL.

**FIGYELEM!** Mindig az 1 vagy 2 döntött pozíciót használja. SOHA ne használja az R vagy a 3. pozíciót.

A beszerelést MINDIG a merev csatlakozók és az autó hárompontos biztonsági öve segítségével kell elvégezni.

- Helyezze a gyermekülést az autó ülésére úgy, hogy a gyermekülés előre nézzen.
  - Húzza ki teljesen a merev csatlakozókat (C) a gomb (D) segítségével (55. ábra).
  - Rögzítse a csatlakozókat a háttámla és az üldfelület között található kapcsokba (56. ábra). A sikeres rögzítést kattánás jelzi, a rögzítésjelző pirosról zöldre vált.
  - A jármű biztonsági övének átlósan futó részét vezesse hátra a fejtámasz mögött, majd végig a fejtámaszon lévő piros átvezetőn (Q) (57. ábra).
  - Ültesse a gyermeket a gyermekülésbe, és ellenőrizze, hogy a gyermek háta szorosan a gyermekülés háttámláján fekszik-e.
  - Csatolja be a jármű biztonsági övét a csatba (58. ábra).
  - A fejtámasz beállításakor ellenőrizze, hogy az átlósan futó pánt átvezetője (Q) a gyermek válla fölött maximum 2 cm-rel legyen (59. ábra).
  - Húzza az átlósan futó pántot az automata visszahúzó irányába, hogy a pánt szorosan tartsa a gyermek mellkasát és lábait (60. ábra).
- FIGYELEM!**
- Mindig ellenőrizze, hogy a biztonsági öv egyenletesen simul-e, és hogy nincs-e megcsavarodva.
  - Ellenőrizze, hogy az átlósan futó övpánt megfelelően simul-e a gyermek vállára, és nem nyomja-e a nyakát; Állítson a fejtámaszon, ha szükséges.
  - Ellenőrizze, hogy az autó biztonsági övének visszahúzója az autóülés háttámlája mögött helyezkedik el (61. ábra).

## 2.6 A BIZTONSÁGI ÖVEK VISSZAÁLLÍTÁSA A 0+ (0-13 KG) ÉS 1. (9-18 KG) KORCSOPORTHOZ TÖRTÉNŐ HASZNÁLATHOZ

Végezze el fordított sorrendben a 2.3 fejezet-





ben leírt lépéseket.

### 3. EGYÉB MŰVELETEK

#### 3.1 A FEJTÁMASZ MAGASSÁGÁNAK BEÁLLÍTÁSA

A gyermekülés fejtámaszának magassága a gyermek magasságához igazítható. A megfelelően beállított fejtámasz biztosítja, hogy:

- A gyermek feje mindig védett legyen (1/2/3 korcsoport).
- A gyermekülés pántjai mindig a megfelelő magasságban, azaz a vállak magasságában legyenek (0+ és 1. korcsoport).
- A gyermekülés átlósan futó pántja, a fejtámaszba épített átvetetőnek (Q) köszönhetően mindig megfelelő magasságban legyen (2/3. korcsoport).

A fejtámasz magasságát a beállító karral (S) lehet szükség szerint szabályozni (62. ábra).

#### 3.2 AZ ÜLÉS HÁTRADÖNTÉSE

A hátradöntő kar (L) az ülés alatt található, és egy másik biztonsági karral kell először kiengetni ahhoz, hogy az ülést megfelelő pozícióba lehessen állítani.

Amikor a gyermekülést 0+ korcsoportra (0-13 kg) állítja be, az ülést R pozícióba kell állítani. Az 1. korcsoport esetén (9-18 kg), a gyermekülést 1., 2. vagy 3. pozícióba lehet állítani. A 2/3. korcsoport esetén (15-36 kg), a gyermekülést 1. vagy 2. pozícióba kell állítani.

#### 3.3 OLDALSÓ BIZTONSÁGI RENDSZER

Az ülés oldalsó biztonsági rendszerrel (F) is rendelkezik, amely további védelmet nyújt oldalsó ütközés esetén.

Amennyiben ez a készülék útban van a járműbe való beszereléskor, le lehet venni a gyermekülésről (63. ábra).

#### 3.4 TISZTÍTÁS ÉS KARBANTARTÁS

A termék tisztítását és karbantartását kizárólag felnőtt személy végezheti el.

A huzat tisztítása.

A gyermekülés huzata levehető és kézzel vagy mosógépben 30 °C-on mosható. A mosásnál tartsa be a huzat címkején feltüntetett utasításokat.



Mosógépben 30 °C-on mosható



Fehéríteni tilos



Szárítógépben szárítani tilos



Vasalni tilos



Vegyztisztítása tilos

Soha ne használjon karcoló hatású tisztítószeret vagy oldószert. A huzatot ne centrifugálja, és kifacsarás nélkül szárítsa meg. A huzatot csak a gyártó által elfogadott cserehuzattal szabad helyettesíteni, mivel az a gyermekülés szerves részét képezi, így tehát biztonsági elem.

**FIGYELEM!** A gyermekülést tilos huzat nélkül használni, mert ezzel gyermeke biztonságát veszélyezteti.

A huzat levételénél a következőképpen járjon el:

#### Fejtámasz

- Csúsztassa le a fejtámaszt az övpántátvezetőről (64. ábra), és kapcsolja ki a gombokat a hátoldalon (65. ábra).

#### Ülés

- Kapcsolja ki először a központi fülön (66. ábra), majd a test körül elhelyezkedő gombokat (67. ábra).

#### MŰANYAG ÉS FÉM ALKATRÉSZEK TISZTÍTÁSA

A műanyagból vagy festett fémből készült alkatrészek tisztítását nedves ruhával végezze. Soha ne használjon karcoló hatású tisztítószeret vagy oldószert. A gyermekülés mozgó részeit nem szabad kenni.

#### AZ ALKATRÉSZEK ÉPSÉGÉNEK ELLENŐRZÉSE

Javasoljuk, hogy a következő alkatrészek épességét és elhasználódási fokát rendszeresen ellenőrizze:

- **Huzat:** Ellenőrizze, hogy nem türemkedett-e ki a bélés, vagy nem hullik-e a varrásnál. Ellenőrizze a varrások állapotát: Mindig éppnek kell lenniük.
- **Biztonsági pántok:** ellenőrizze, hogy a hu-



zat varrásai nem feslenek-e, a pántokon nem látszik-e kopás, vagy szakadás, különösen a lábakat elválasztó és a vállaknál futó beállító alkatrészek közelében.

- **Műanyag alkatrészek:** ellenőrizze a műanyag alkatrészek elhasználódási fokát! Ezekon nem lehet szemmel látható sérülés vagy elszíneződés.

**FIGYELEM!** A gyermekülést sérülés, deformálódás vagy elhasználódás esetén ki kell cserélni: lehet, hogy a termék már nem rendelkezik eredeti biztonsági jellemzőivel.

### **A TERMÉK TÁROLÁSA**

Használaton kívül tárolja a gyermekülést száraz, hőforrástól távoli, portól, nedvességtől, közvetlen napsütéstől védett helyen.

### **A TERMÉK HULLADÉKKÉNT TÖRTÉNŐ ELHELYEZÉSE**

Ha a gyermekülés már nem felel meg az eredeti biztonsági előírásoknak, akkor ne használja tovább, és ártalmatlanítsa megfelelő gyűjtőhelyen. A gyermekülés hulladékkezelését mindig az adott országban érvényes útmutatások és előírások szerint kell elvégezni.

### **GARANCIA**

A termékre a használati utasításban megadott rendeltetés szerinti használat esetén vállalunk megfelelőségi garanciát.

A garancia nem terjed ki a nem rendeltetésszerű használat, kopás vagy baleset okozta károkra.

A megfelelőségi garancia időtartamát a vásárlás országában hatályos nemzeti jogszabályok konkrét rendelkezései határozzák meg.

# SV UNICO PLUS Gr. 0+ / 1/2/3 0-36 kg

**MYCKET VIKTIGT! SKA LÄSAS OMGÅENDE. VIKTIGT: FÖRE ANVÄNDNING SKA MAN NOGA LÄSA IGENOM HELA DENNA BRUKSANVISNING FÖR ATT UNDVIKA RISKER VID ANVÄNDNING OCH SEDAN SPARA DEN FÖR FRAMTIDA BRUK. FÖLJ ANVISNINGARNA NOGA FÖR ATT INTE SÄTTA BARNETS SÄKERHET PÅ SPEL.**

**VARNING: TA FÖRST AV OCH SLÄNG EVENTUELLA PLASTPÅSAR OCH ALLA ANDRA KOMPONENTER AV FÖRPACKNINGSMATERIALET FÖRE ANVÄNDNING, ELLER FÖRVARA UTOM RÄCKHÅLL FÖR BARN. NÄR DESSA DELAR SLÄNGS SKA DE AVFALLSSORTERAS I ENLIGHET MED GÄLLANDE LAGAR.**

## INNEHÅLLSFÖRTECKNING:

1. INLEDNING
- 1.1 VARNINGAR
- 1.2 BESKRIVNING AV KOMPONENTER
- 1.3 PRODUKTENS EGENSKAPER
- 1.4 ANVÄNDNINGSBEGRENSNINGAR OCH KRAV GÄLLANDE PRODUKTEN OCH BILSÄTET
2. MONTERING
- 2.1 INSTALLATION AV BILBARNSTOL GR. 0+ I BILEN MED STYVA KONTAKTDON OCH ÖVRE FÄSTANORDNING (0-13 KG)
- 2.2 INSTALLATION AV BILBARNSTOL GR. 0+ I BILEN MED STYVA KONTAKTDON OCH BILENS TREPUNKTSBÄLTE (0-13 KG)
- 2.3 INSTALLATION AV BILBARNSTOL GR. 1 I BILEN MED STYVA KONTAKTDON OCH BILENS TREPUNKTSBÄLTE (9-18 KG)
- 2.4 ÄNDRA BILBARNSTOLENS UTFÖRANDE FRÅN GRUPP 1 (9-18 KG) TILL GRUPP 2/3 (15-36 KG)
- 2.5 MONTERING I BILEN AV BILBARNSTOLEN OCH PLACERING AV BARNET I GR.2/3 MED STYVA KOPPLINGAR OCH BILENS TREPUNKTSBÄLTE (15-36 KG)
- 2.6 ÅTERSTÄLLNING AV SÄKERHETSÄLTENA FÖR ANVÄNDNING I GRUPPERNA 0+ (0-13 KG) OCH 1 (9-18 KG)

## 3 YTTRELLIGARE ÅTGÄRDER

3.1 JUSTERING AV HUVUDSTÖDETS HÖJD

3.2 LUTNING

3.3 SIDE SAFETY SYSTEM

3.4 RENGÖRING OCH SKÖTSEL

## 1. INLEDNING

### 1.1 VARNINGAR

- Följ instruktionerna noggrant för montering och installation av produkten. Låt ingen använda produkten som inte har läst instruktionerna.
- Spara bruksanvisningen för framtida bruk.
- Varje land förutsätter olika lagar och föreskrifter beträffande säkerheten vid transport av barn i bil. Därför råder vi dig att kontakta de lokala myndigheterna för mer ingående information.
- **VARNING!** Enligt olycksstatistiken är bilens baksäten säkrare än framsätet. Därför rekommenderar vi att montera bilbarnstolen i baksätet. Den säkraste platsen är mittsätet bak, förutsatt att det har trepunktsbälte och ISO-FIX-kopplingar.
- Vi rekommenderar att alla passagerare i bilen har informerats om hur barnet ska frigöras i händelse av nödsituation.
- **VARNING! ALLVARLIG FARA!** För gruppen 0+ (0-13 kg), om framsätet på passagerarsidan är försett med en frontkrockkudde får bilbarnstolen inte installeras på denna sittplats. Det är endast tillåtet att installera bilbarnstolen på framsätet om den främre krockkudden har satts ur funktion. Kontrollera med biltillverkaren eller i bilens bruksanvisning om det går att avaktivera krockkudden.
- Det kan vara farligt för nyfödda barn som fötts efter mindre än 37 veckors graviditet att sitta i bilbarnstol. Dessa spädbarn kan få andningsbesvär medan de sitter i bilbarnstolen. Kontakta din läkare eller sjukhuspersonalen, så att de kan rekommendera en bilbarnstol som är lämplig för ditt barn, innan du lämnar sjukhuset.
- I Grupp 1 (9-18 kg), för att öka säkerheten om bilbarnstolen placeras på framsätet med aktiverad frontkrockkudde ska du skjuta sätet bakåt så långt det går med tanke på andra passagerare i baksätet.
- Använd inte denna bilbarnstol på säten som är vända sidledes eller bakåt.

- Montera bara stolen på säten som är ordentligt fastsatta vid bilens struktur och framåtvända.
- Var noga med hur bilbarnstolen monteras i bilen för att undvika att ett rörligt bilsäte eller bildörren kan komma i kontakt med den.
- Ingen bilbarnstol kan garantera total säkerhet för barnet i händelse av olycka, men vid användning av denna produkt minskar risken för allvarliga skador eller dödsolycka.
- Om anvisningarna i denna bruksanvisning inte följs mycket noga ökar risken för att barnet skadas allvarligt, inte bara i händelse av en olycka utan även i andra fall (som till exempel vid tvär inbromsning osv.). Kontrollera alltid att bilbarnstolen är korrekt fastspänd på bilsätet.
- Om bilbarnstolen är skadad, deformerad eller mycket sliten ska den bytas ut eftersom den kan ha förlorat sina ursprungliga säkerhetsgenskaper.
- Gör inga ändringar eller tillägg på produkten utan tillverkarens godkännande.
- Installera endast de tillbehör, reservdelar eller komponenter som levereras av tillverkaren.
- Lägg inte någonting, som inte är ett tillbehör som godkänts för produkten, mellan bilsätet och bilbarnstolen eller mellan bilbarnstolen och barnet: I händelse av olycka kanske bilbarnstolen inte fungerar korrekt.
- Till följd av olycka, även en lindrig sådan, kan bilbarnstolen tillfogas skador som inte alltid är synliga för blotta ögat: den måste därför bytas ut.
- Använd INTE produkten i mer än 10 år. Efter denna period kan materialförändringar (till exempel på grund av exponering av solljus) minska eller äventyra produktens effektivitet.
- Använd inte begagnade bilbarnstolar. Strukturen kan ha fått skador utan att det syns för blotta ögat, men som äventyrar produktens säkerhet.
- Lämna aldrig barnet utan uppsikt utan tillsyn i bilbarnstolen.
- Om du lämnar bilen i solen, undersök noga bilbarnstolen innan du sätter ned barnet i den och kontrollera att inga delar blivit för varma. Låt dem i så fall svalna så att barnet inte bränner sig.

- Klädseln får bara ersättas med en som tillverkaren har godkänt, eftersom den är integrerad del av bilbarnstolen. Bilbarnstolen får aldrig användas utan klädsel, för att inte riskera barnets säkerhet.
- Kontrollera att bältesremmen inte har snott sig och se till att den eller delar av bilbarnstolen inte kläms mellan dörrarna eller skaver mot vassa punkter. Bilbarnstolen kan inte längre användas om bältet har snitt eller dragna trådar.
- När barnet inte transporteras ska bilbarnstolen i vilket fall som helst vara fastspänd eller placeras i bagageutrymmet. Om bilbarnstolen inte är fastspänd kan den utgöra en fara för passagerarna i fall av en olycka eller plötslig inbromsning.
- Kontrollera att det inte finns föremål eller bagage som inte är fastspänt eller placerat på ett säkert sätt, i synnerhet på hatthyllan bakom baksätet inuti fordonet: i händelse av olycka eller plötslig inbromsning kan passagerarna skadas.
- Lämna aldrig bilsäten som kan fällas ihop eller vridas osäkrade eftersom det kan vara mycket farligt vid olycka.
- Kontrollera att bilsätets huvudstöd inte är i kontakt med bilbarnstolens huvudstöd: det får inte orsaka att bilbarnstolen trycks framåt. Om detta sker ska du ta av huvudstödet från sätet där bilbarnstolen monterats. Lägg det inte på hatthyllan.
- Kontrollera att alla passagerare i bilen använder säkerhetsbälte, dels för deras egen säkerhet, men även för att de annars skulle kunna stöta till och skada barnet under färden i händelse av krock eller tvär inbromsning.
- Vid långa resor bör man göra många pauser. Barnet kan lätt bli trött.
- Inte av något skäl ska du lyfta ut barnet ur bilbarnstolen medan bilen är i rörelse. Om barnet behöver uppmärksamhet, leta upp en säker parkering och stanna.
- Företaget Artsana avser sig allt ansvar för en oriktig användning av produkten.

## 1.2 BESKRIVNING AV KOMPONENTER

### Fig. A

A. Bilbarnstolens sittdel

- B. Bilbarnstolens basdel
- C. Styva kopplingar
- D. Knapp till styva kopplingar
- E. Indikering för fastspända styva kopplingar
- F. Side Safety System
- V. Övre hållrem

### Fig. B

- G. Huvudstöd
- H. Ryggstöd
- I. Axelskydd
- J. Bilbarnstolens bälten
- K. Bälteslås
- L. Lutningsspak
- M. Spak för att rotera siddelen
- N. Rem för justering av bälte
- O. Knapp för bältesjustering
- P. Säkerhetsbältets styrning
- Q. Bältesledare Grupp 2/3
- R. Miniadapter

### Fig. C

- S. Regleringsspak till huvudstödet
- T. Övre bältesledare
- U. Bältesutrymme
- V. Övre hållrem

## 1.3 PRODUKTENS EGENSKAPER

GRUPP 0+, 1, 2 och 3 (DELVIS UNIVERSAL).

### VIKTIGT

1. Detta är ett "delvis universalt" fasthållningssystem för barn som är typgodkänt enligt standard ECE R44/04 och som bara är kompatibelt med de fordon som anges i den avsedda "Fordonslistan" som medföljer produkten.
2. Den är endast lämplig för användning i fordon som är försedda med trepunktsbälte, statiskt eller med upprullningsautomatik, och typgodkänd enligt standarden UNI/ECE nr 16 eller andra motsvarande standarder.
3. Kontakta tillverkaren av fasthållningssystemet eller återförsäljaren om du har frågor.

## 1.4 ANVÄNDNINGSBEGRENSNINGAR OCH KRAV GÄLLANDE PRODUKTEN OCH BILSÄTET

**WARNING!** Observera noga följande använd-

ningsbegränsningar och krav gällande produkten och bilsätet. I annat fall garanteras inte produktens säkerhet.

- Denna bilbarnstol är typgodkänd för användning av barn med en kroppsvikt mellan 0 och 36 kg (från födseln upp till cirka 12 år).
- Bilsätet måste ha ett trepunktsbälte, statiskt eller med upprullningsautomatik, som är typgodkänt enligt standarden UNI/ECE nr 16 eller andra motsvarande standarder (Fig. 1).

**WARNING!** Installera aldrig bilbarnstolen med bilbälte som bara har två fastspänningspunkter (fig. 2).

• Bilbarnstolen kan placeras på det främre passagerarsätet försedd med ISOFIX-kopplingar eller på vilket baksäte som helst försedd med ISOFIX-kopplingar. I Grupp 0+ (0-13 kg) är det endast tillåtet att montera bilbarnstolen på framsätet om den främre krockkudden har satts ur funktion. Använd aldrig bilbarnstolen på säten som är vända sidledes eller bakåt (Fig. 3).

• Produkten är bara avsedd att användas som bilbarnstol och inte i hemmet.

• Det kan hända att bilbältets låsspänne är för långt och går över den förutsedda höjden i förhållande till siddelens underdel (Fig. 4A-4B). I så fall får inte bilbarnstolen monteras på sätet ifråga, utan ska monteras på ett annat säte där detta problem inte finns. För mer information om detta, kontakta biltillverkaren.

**WARNING!** Grupp 0+ och Grupp 1. Vid användning i bilar som har bakre säkerhetsbälten med inbyggda krockkuddar (uppblåsbara säkerhetsbälten) kan kombinationen av bilbältets uppblåsbara del och detta fasthållningssystem för barn orsaka allvarliga eller livshotande skador. Detta fasthållningssystem för barn får inte installeras med hjälp av ett uppblåsbart säkerhetsbälte.

**WARNING!** Grupp 2/3. Vid användning i bilar vars bakre säkerhetsbälten är försedda med inbyggda krockkuddar (uppblåsbara säkerhetsbälten) ska man följa biltillverkarens användarhandbok.

## 2. MONTERING

**WARNING!** Dessa instruktioner hänvisar både i text och bild till monteringen av bilbarnstolen

i det högra baksätet. För montering på andra platser gäller samma beskrivning.

## 2.1 INSTALLATION AV BILBARNSTOL GR. 0+ I BILEN MED STYVA KONTAKTDON OCH ÖVRE FÄSTANORDNING (0-13 KG)

Bilbarnstolen i Grupp 0+ ska ALLTID monteras bakåtvänd mot körriktningen och krockkud- den ska avaktiveras.

Installationen måste ALLTID utföras med de styva kontaktdonen och den övre fästnanord- ningen.

- Manövrera spaken (M) och rotera siddelen 180°. Kontrollera att den är blockerad och är bakåtvänd mot körriktningen (Fig. 5).
- Manövrera lutningsspaken (L) tills den röda pilen sammanfaller med läget R (Fig. 6).
- Placera bilbarnstolen på bilsätet bakåtvänd mot körriktningen.
- Ta ut de styva kopplingarna (C) helt genom att trycka på knappen (D) (Fig. 7).
- Spänn fast kopplingarna i fästena som finns mellan ryggstödet och siddelen (Fig. 8). Ett klickljud talar om att fastspänning har skett och indikeringen blir grön istället för röd.
- Tryck bilbarnstolen med kraft mot sätets ryggstöd för att garantera att de sitter tätt mot varandra (Fig. 9).
- Låt den övre fästnanordningen (V) passera i höjd med den blå bältesstyrningen (P) (fig. 10).
- Kontrollera att bältet på den övre fästnanord- ningen är korrekt placerat inuti den blå bäl- tesstyrningen (fig. 11).
- **WARNING!** Låt den övre hållremmen löpa mellan den övre delen av bilens ryggstöd och nackstödet. Låt aldrig den övre hållremmen löpa ovanför bilens nackstöd (Fig. 12).

**WARNING!** Konsultera bilens instruktionsbok för att identifiera den övre hållremmens fäst- punkt på bilbarnstolen. En sådan kopplings- punkt markeras med en särskild dekal (Fig. 13) som sitter på de platser som anges i figurerna 13A – 13B – 13C – 13D.

**WARNING!** Kontrollera att fästet som används för den övre hållremmen är den avsedda. För- växla den inte med ringen som används för att spänna fast bagage.

- När du har identifierat fästpunkten, anslut kroken på den övre fästnanordningen (V). Justera den övre hållremmens längd genom att dra hårt i bältet för att spänna det. Bekräf- telsen av korrekt spänning sker via den gröna indikatorfärgen på bältet (fig. 14). Rulla upp överflödigt rem och säkra den med kardbor- reband. Adapterkudden ska användas från födseln upp till 6 kg. Gör på följande sätt för att placera barnet i den monterade bilbarn- stolen:
- Tryck på knappen för bältesjustering (O) och ta tag i båda bältena samtidigt som du drar bilbarnstolens bälten mot dig tills maximal längd erhålls (Fig. 15).
- Lossa bilbarnstolens bälten genom att trycka på knappen på spännet (Fig. 16).
- Lägg försiktig ned barnet i bilbarnstolen. Koppla samman bältets två låsflikar och för in dem igen i spännet (Fig. 17).
- Justera höjden på huvudstödet med hjälp av den avsedda spaken (S) så att bältena kom- mer ut i höjd med barnets axlar (Fig. 18).
- För att justera bältesspänningen, dra juster- ingsremmen (N) försiktigt uppåt tills korrekt spänning uppnås (Fig. 19).

För att demontera bilbarnstolen, lossa bilens säkerhetsbälte och de styva kopplingarna (C) genom att trycka på lossningsknappen (D).

## 2.2 INSTALLATION AV BILBARNSTOL GR. 0+ I BILEN MED STYVA KONTAKTDON OCH BILENS TREPUNKTSBÄLTE (0-13 KG)

Bilbarnstolen i Grupp 0+ ska ALLTID monteras bakåtvänd mot körriktningen och krockkud- den ska avaktiveras.

För monteringen ska man ALLTID använda de styva kopplingarna och bilens trepunktsbälte.

- Manövrera spaken (M) och rotera siddelen 180°. Kontrollera att den är blockerad och är bakåtvänd mot körriktningen (Fig. 20).
- Manövrera lutningsspaken (L) tills den röda pilen sammanfaller med läget R (Fig. 21).
- Placera bilbarnstolen på bilsätet bakåtvänd mot körriktningen.
- Ta ut de styva kopplingarna (C) helt genom att trycka på knappen (D) (Fig. 22).
- Spänn fast kopplingarna i fästena som finns





mellan ryggstödet och sittdelen (Fig. 23). Ett klickljud talar om att fastspänning har skett och indikeringen blir grön istället för röd.

- Tryck bilbarnstolen med kraft mot sätets ryggstöd för att garantera att de sitter tätt mot varandra (Fig. 24).
- Ta bort adaptern och lossa bilbarnstolens spänne (Fig. 25).
- Trä in bältets midjedel i höjd med den blå bältesledaren (P) (Fig. 26) och bilbältets diagonaldel genom den övre bältesledaren (T) genom att låta den gå mellan huvudstödet och sittdelen i höjd med den blå bältesledaren (Fig. 27).
- Spänn fast bältet i spännet (Fig. 28).
- Sätt tillbaka adapterkudden på plats (0-6 kg).
- När detta är klart ska bilbarnstolen se ut som i Fig. 29.

Adapterkudden ska användas från födseln upp till 6 kg.

Gör på följande sätt för att placera barnet i den monterade bilbarnstolen:

- Tryck på knappen för bältesjustering (O) och ta tag i båda bältena samtidigt som du drar bilbarnstolens bälten mot dig tills maximal längd erhålls (Fig. 30).
- Lossa bilbarnstolens bälten genom att trycka på knappen på spännet (Fig. 31).
- Lägg försiktigt ned barnet i bilbarnstolen. Koppla samman bältets två låsflikar och för in dem igen i spännet (Fig. 32).
- Justera höjden på huvudstödet med hjälp av den avsedda spaken (S) så att bältena kommer ut i höjd med barnets axlar (Fig. 33).
- För att justera bältesspänningen, dra justeringsremmen (N) försiktigt uppåt tills korrekt spänning uppnås (Fig. 34).

För att demontera bilbarnstolen, lossa bilens säkerhetsbälte och de styva kopplingarna (C) genom att trycka på lossningsknappen (D).

### 2.3 INSTALLATION AV BILBARNSTOL GR. 1 I BILEN MED STYVA KONTAKTDON OCH BILENS TREPUNKTSBÄLTE (9-18 KG)

Bilbarnstolen i Grupp 1 ska ALLTID monteras i körriktningen och de styva kopplingarna och bilens trepunktsbälte ska ALLTID användas.

**WARNING!** Använd bilbarnstolen lutad i ett

av lägena 1, 2 eller 3. Läget R får ALDRIG användas.

- Manövrera spaken (M) och rotera sittdelen 180°. Kontrollera att den är blockerad och är bakåtvänd mot körriktningen (Fig. 35).
- Placera bilbarnstolen på bilsätet i körriktningen.
- Ta ut de styva kopplingarna (C) helt genom att trycka på knappen (D) (Fig. 36).
- Spänn fast kopplingarna i fästena som finns mellan ryggstödet och sittdelen (Fig. 37). Ett klickljud talar om att fastspänning har skett och indikeringen blir grön istället för röd.
- Trä in bältets diagonaldel i den övre bältesledaren (T). Sätt in trepunktsbältet i bältesutrymmet (U) och låt det komma ut på den andra sidan (Fig. 38).
- Spänn fast bilbältet (Fig. 39)
- Tryck bilbarnstolen med kraft mot sätets ryggstöd för att garantera att de sitter tätt mot varandra (Fig. 40) och spänn bältets diagonaldel (Fig. 41).

Gör på följande sätt för att placera barnet i den monterade bilbarnstolen:

- Tryck på knappen för bältesjustering (O) och ta tag i båda bältena samtidigt som du drar bilbarnstolens bälten mot dig tills maximal längd erhålls (Fig. 42).
- Lossa bilbarnstolens bälten genom att trycka på knappen på spännet (Fig. 43).
- Lägg försiktigt ned barnet i bilbarnstolen. Koppla samman bältets två låsflikar och för in dem igen i spännet (Fig. 44).
- Justera höjden på huvudstödet med hjälp av den avsedda spaken (S) så att bältena kommer ut i höjd med barnets axlar (Fig. 45).
- För att justera bältesspänningen, dra justeringsremmen (N) försiktigt uppåt tills korrekt spänning uppnås (Fig. 46).

### 2.4 ÄNDRA BILBARNSTOLENS UTFÖRANDE FRÅN GRUPP 1 (9-18 KG) TILL GRUPP 2/3 (15-36 KG)

Gör på följande sätt för att ändra utförandet från Grupp 1 till Grupp 2/3:

- Lossa bilbarnstolens bälten så mycket som det går genom att trycka på justeringsknappen (O) (Fig. 47).
- Dra i spaken (S) och dra upp huvudstödet så





mycket som det går (Fig. 48).

- Ta loss bilbarnstolens bälten från ankaret (Fig. 49A) och placera ankaret i det avsedda utrymmet (Fig. 49B).
- Trä bilbarnstolens bälten genom hålen och ta loss dem från spännet (Fig. 50).
- Efter att ha tagit bort tyget från sittdelen, placera spännet i det avsedda utrymmet som finns i fotzonen (Fig. 51).
- Rulla ihop bältena och lägg dem i de avsedda utrymmena som finns på sittdelens sidor (Fig. 52).
- Placera axelskydden i ryggstödet (Fig. 53) och grenskyddet under sittdelens tyg (Fig. 54).

## 2.5 INSTALLATION AV BILBARNSTOL OCH BARNET I BILEN, GRUPP 2/3 (15-36 KG), MED STYVA KONTAKTDON OCH BILENS TREPUNKTSBÄLTE.

**WARNING!** Använd bilbarnstolen lutad i ett av lägena 1 eller 2. Lägena R och 3 får ALDRIG användas.

För monteringen ska man ALLTID använda de styva kopplingarna och bilens trepunktsbälte.

- Placera bilbarnstolen på bilsätet i körriktningen.
- Ta ut de styva kopplingarna (C) helt genom att trycka på knappen (D) (Fig. 55).
- Spänn fast kopplingarna i fästena som finns mellan ryggstödet och sittdelen (Fig. 56). Ett klickljud talar om att fastspänning har skett och indikeringen blir grön istället för röd.
- Låt den diagonala delen av bilbältet passera bakom huvudstödet genom den särskilda röda bältesgenomföringen på huvudstödet (Q) (fig. 57).
- Låt barnet sätta sig i bilbarnstolen och se till att ryggen ligger an ordentligt mot bilbarnstolens ryggstöd.
- Spänn fast säkerhetsbältet i spännet (fig. 58).
- Medan du justerar huvudstödet ska du kontrollera att den diagonala bältesstyrningen (Q) är placerad på axeln vid ett maximalt avstånd på 2 cm (fig. 59).
- Dra bältets diagonaldel mot upprullaren på så sätt att hela bältet är ordentligt spänt och sitter tätt mot barnets bröst och ben (Fig. 60).

### WARNING!

- Kontrollera alltid att bältet är jämt fördelat

- över alla punkter och att det inte har snott sig.
- Kontrollera att diagonalbältet är korrekt placerat mot barnets axel och inte trycker mot halsen. Justera huvudstödet om det behövs.
- Kontrollera att bilbältets upprullare är i det bakre läget vid bilsätets ryggstöd (Fig. 61).

## 2.6 ÅTERSTÄLLNING AV BÄLTET FÖR ANVÄNDNING I GRUPPERNA 0+ (0-13 KG) OCH GRUPP 1 (9-18 KG)

Följ beskrivningen ovan i kapitel 2.3 i omvänd ordning.

## 3. YTTERLIGARE ÅTGÄRDER

### 3.1 JUSTERING AV HUVUDSTÖDETS HÖJD

Det går att reglera höjden på huvudstödet för att anpassa bilbarnstolen till barnets längd. Vid optimal justering garanteras:

- Att huvudet alltid är skyddat (Grupp 1/2/3).
- Att bilbarnstolens säkerhetsbälten alltid är i rätt höjd, det vill säga i höjd med axlarna (Grupp 0+ och Grupp 1).
- Att bilens diagonalbälte alltid är på rätt höjd tack vare bältesledarna som finns på huvudstödet (Q) (Grupp 2/3).

För att justera huvudstödet, dra i spaken för justering av huvudstöd (S) tills önskad höjd uppnås (Fig. 62).

### 3.2 JUSTERING AV LUTNING

För att ändra lutningen är det nödvändigt att frigöra lutningsspaken (L) som finns under sittdelen med hjälp av den andra säkerhetsanordningen och välja önskad höjd.

När den är monterad för Grupp 0+ (0-13 kg) ska bilbarnstolen sättas i läget R.

I Grupp 1 (9-18 kg) kan bilbarnstolen sättas i ett av lägena 1, 2 och 3.

I Grupp 2/3 (15-36 kg) kan bilbarnstolen bara sättas i ett av lägena 1 och 2.

### 3.3 SIDE SAFETY SYSTEM

Bilbarnstolen är försedd med Side Safety System (F) för att garantera ett bättre skydd i händelse av sidokrock.

Om anordningen är i vägen för bilens komponenter kan den tas bort genom att lossa den från dess plats (Fig. 63).





### 3.4 RENGÖRING OCH SKÖTSEL

Produkten får bara rengöras och skötas av en vuxen person.

Rengöring av tygklädseln.

Bilbarnstolens klädsel kan tas av helt och hållet och tvättas för hand eller i maskin i °C 30°C. Följ de tvättråd som står på klädselns tvättetikett.



Tvättas i maskin i 30 °C



Blek inte



Torktumla inte



Stryk inte



Kemtvätta inte

Använd aldrig repande rengöringsmedel eller lösningsmedel. Centrifugera inte tygklädseln och låt torka utan att krama ur. Fodret får bara bytas ut mot en reservdel som godkänts av tillverkaren, eftersom det utgör en integrerad del av bilbarnstolen och således påverkar säkerheten.

**WARNING!** Bilbarnstolen får aldrig användas utan klädsel för att inte riskera barnets säkerhet.

Fortsätt på följande vis för att ta bort textilen:

#### Huvudstöd

- Ta bort huvudstödet från bältesledaren (Fig. 64) och lossa knapparna på baksidan (Fig. 65).

#### Sittdel

- Lossa knapparna på det mittrre tygstycket (Fig. 66) och sedan de som finns kring stommen (Fig. 67).

### RENGÖRING AV PLAST- ELLER METALL-DELAR

För rengöring av plastdelar eller lackerade metalldelar ska du bara använda en fuktig trasa. Använd aldrig slipande rengöringsmedel eller lösningsmedel. Bilbarnstolens rörliga delar får inte smörjas.

### KONTROLL AV SKICKET PÅ DELARNA

Kontrollera regelbundet att följande komponenter är hela och inte slitna:

- **Tygklädsel:** Se till att ingen stoppning stick-

er ut eller att delar av tyget är slitet. Kontrollera skicket på sömmarna, vilka alltid ska vara hela.

- **bältesremmar:** Kontrollera att väven inte är onormalt utsliten med reducerad tjocklek i höjd med justeringsbandet, grenremmen, på axelförgreningarna och i området för bältenas justeringsplatta.

- **Plastdelar:** Kontrollera skicket på alla plastdelar. De får inte uppvisa tydliga tecken på skada eller vara blekta.

**WARNING!** Om bilbarnstolen är deformerad eller mycket sliten ska den bytas ut: den kan ha förlorat dess ursprungliga skyddsegenskaper.

### FÖRVARING AV PRODUKTEN

Vi rekommenderar att du förvarar bilbarnstolen på ett torr plats långt ifrån värmekällor, fukt och direkt soljus.

### BORTSKAFFANDE AV PRODUKTEN

När bilbarnstolen är uttjänt ska den skrotas. Sortera avfallet i enlighet med landets gällande miljöskyddslag.

### GARANTI

Produktens garanti gäller för alla fabriktionsfel vid normal användning av produkten enligt vad som förutses i bruksanvisningen.

Garantin gäller således inte vid skada som orsakats av felaktig användning, slitage eller olycka.

För garantins giltighetsperiod mot fabriktionsfel hänvisas till de särskilda bestämmelserna i nationella lagar som gäller i inköpslandet, i förekommande fall.



# SL UNICO PLUS – skupina 0+/1/2/3 0–36 kg

**POZOR! PRED NAKUPOM PREBERITE. POMEMBNO: PRED UPORABO V CELOTI POZORNO PREBERITE TO KNJIŽICO Z NAVODILI, DA SE IZOGNETE NEVARNOSTIM PRI UPORABI. KNJIŽICO SHRANITE, ČE BI JO V PRIHODNJE ŠE POTREBOVALI. DA NE BI OGROZILI VARNOSTI VAŠEGA OTROKA, STROGO UPOŠTEVAJTE TA NAVODILA. OPOZORILO: PRED UPORABO ODSTRANITE IN ZAVRZITE VSE PLASTIČNE VREČKE IN EMBALAŽNE MATERIALE TER JIH HRANITE IZVEN DOSEGA OTROK. PRIPOROČLJIVO JE, DA TE MATERIALE ZAVRŽETE V LOČENE ZABOJNIKE ZA LOČEVANJE ODPADKOV V SKLADU Z VELJAVNO ZAKONODAJO.**

## VSEBINA:

1. UVOD
- 1.1 OPOZORILA
- 1.2 OPIS DELOV
- 1.3 LASTNOSTI IZDELKA
- 1.4 OMEJITVE IN ZAHTEVE PRI UPORABI IZDELKA IN SEDEŽA VOZILA
2. NAMESTITEV
- 2.1 NAMEŠČANJE OTROŠKEGA AVTOSEDEŽA SKUPINE 0+ V VOZILO Z UPORABO FIKSNIH PRIKLJUČKOV IN ZGORNJEGA PRITRDLNEGA TRAKU (0–13 KG)
- 2.2 NAMEŠČANJE OTROŠKEGA AVTOSEDEŽA SKUPINE 0+ Z UPORABO FIKSNIH PRIKLJUČKOV IN AVTOMOBILSKEGA TRITOČKOVNEGA VARNOSTNEGA PASU (0–13 KG)
- 2.3 NAMEŠČANJE OTROŠKEGA AVTOSEDEŽA SKUPINE 1 Z UPORABO FIKSNIH PRIKLJUČKOV IN AVTOMOBILSKEGA TRITOČKOVNEGA VARNOSTNEGA PASU (9–18 KG)
- 2.4 SPREMINJANJE KONFIGURACIJE OTROŠKEGA SEDEŽA IZ SKUPINE 1 (9–18 KG) NA SKUPINO 2/3 (15–36 KG)
- 2.5 NAMESTITEV OTROŠKEGA SEDEŽA V VOZILO IN NAMEŠČANJE OTROKA V KONFIGURACIJO SKUPINE 2/3 S FIKSNIMA PRIKLJUČKOMA IN TRITOČKOVNIM VARNOSTNIM

- PASOM (15–36 KG)
- 2.6 PONASTAVITEV VARNOSTNIH PASOV AVTOSEDEŽA ZA UPORABO PRI SKUPINAH 0+ (0–13 kg) IN 1 (9–18 kg)
- 3 DRUGE FUNKCIJE
- 3.1 NASTAVITEV VIŠINE VZGLAVNIKA
- 3.2 NAGNEN POLOŽAJ
- 3.3 STRANSKI VARNOSTNI SISTEM
- 3.4 ČIŠČENJE IN VZDRŽEVANJE

## 1. UVOD

### 1.1 OPOZORILA

- Pred sestavljanjem in nameščanjem izdelka pazorno preberite navodila za uporabo. Pazite, da nihče ne uporabi izdelka, ne da bi pred tem prebral navodila.
- Shranite knjižico z navodili za nadaljnjo uporabo.
- Vsaka država ima drugačne zakone in predpise na področju varnosti pri prevažanju otrok v vozilih, zato vam svetujemo, da se za podrobnejše informacije obrnete na pristojne organe.
- **OPOZORILO!** Statistične analize prometnih nesreč kažejo, da so zadnji sedeži v vozilu običajno varnejši od sprednjih: zato vam svetujemo, da otroški varnostni sedež namestite na zadnji sedež. Najbolj varen je sredinski zadnji sedež, če je opremljen s tritočkovnim varnostnim pasom.
- Poskrbite, da so vsi potniki v vozilu seznanjeni s postopkom odklepanja varnostnega pasu in jemanjem otroka iz sedeža v primeru sile.
- **OPOZORILO! NEVARNOST!** Za skupino 0+ (od 0 do 13 kg): tega otroškega sedeža nikoli ne nameščajte na sprednje sedeže, opremljene z zračno blazino. Namestite ga lahko samo, če ste deaktivirali sprednjo zračno blazino: za navodila glede izklopa zračne blazine se pozanimajte pri proizvajalcu avtomobila oz. si preberite navodila za uporabo avtomobila.
- Za nedonošenčke, ki so se rodili pred 37. tednom nosečnosti, je lahko potovanje v otroškem sedežu nevarno. Novorojenčki imajo lahko v otroškem sedežu težave z dihanjem. Zato priporočamo, da se pred odhodom iz bolnišnice posvetujete s svojim zdravnikom ali zdravniškim osebjem, tako da lahko podajo zdravniško mnenje o tem, ali se vaš otrok iz bolnice lahko pelje v otroškem sedežu.

- V konfiguraciji skupine 1 (9–18 kg) je, če je otroški sedež nameščen na sprednjem sedežu pri aktivirani sprednji zračni blazini, zaradi večje varnosti priporočljivo potisniti sprednji sedež čim bolj nazaj do te mere, da bi lahko zadaj še sedeli potniki.
- Tega otroškega sedeža nikdar ne uporabljajte na avtomobilskih sedežih, ki so obrnjeni bočno ali nazaj.
- Otroški sedež namestite le na avtomobilske sedeže, ki so pritrjeni na šasijo in obrnjeni naprej.
- Pri nameščanju otroškega sedeža v avtomobil pazite na to, da ga ne bo oviral morebitni premični sedež ali vrata avtomobila.
- Noben otroški varnostni sedež ne more zagotoviti popolne varnosti otroka v primeru nesreče, vendar pa uporaba ob pravilni namestitvi zmanjšuje tveganje poškodb ali smrti.
- Če naslednjih navodil ne boste natančno upoštevali, se lahko tveganje za resne poškodbe otroka ne poveča zgolj v primeru nesreč, temveč tudi v drugih okoliščinah (npr.: nenadno zaviranje itd.): vedno preverite, da je otroški sedež pravilno in varno nameščen na sedež vozila.
- Če je otroški sedež poškodovan, deformiran ali obrabljen, ga je treba zamenjati: morda ne ustreza več originalnim varnostnim standardom.
- Izdelka ne smete nikakor spreminjati, razen če je spremembo odobril proizvajalec.
- Ne nameščajte nobenih dodatkov, rezervnih delov ali komponent, ki jih ne dobavlja proizvajalec oziroma niso bili odobreni s strani proizvajalca.
- Med avtomobilski sedež in otroški sedež ter med otroški avtosedež in otroka nikoli ne nameščajte predmetov, z izjemo dodatkov, ki jih je odobril proizvajalec: V primeru nesreče se lahko zgodi, da otroški varnostni sedež ne bo deloval pravilno.
- Tudi po manjši nesreči otroški sedež utrpí poškodbe, čeprav niso vidne s prostim očesom: zaradi tega ga je treba zamenjati.
- Izdelka NE UPORABLJAJTE več kot 10 let. Po tem obdobju lahko spremembe materialov (npr. zaradi izpostavljenosti sončni svetlobi) zmanjšajo ali ogrozijo učinkovitost izdelka.

- Ne uporabljajte rabljenih otroških varnostnih sedežev: na njih so možne strukturne poškodbe, ki s prostim očesom niso opazne, vendar kljub temu negativno vplivajo na varnost izdelka.
- Otroka v otroškem sedežu nikdar iz nobenega razloga ne puščajte nenadzorovanega.
- Če ste vozilo pustili na soncu, preden posedete otroka v varnostni sedež, preverite, da njegovi posamezni deli niso pregreti: počakajte, da se pregret avtosedež ohladi, in šele nato vanj namestite otroka, da preprečite nevarnost opeklin.
- Prevleko sedeža lahko zamenjate samo z enako, ki jo je odobril proizvajalec, saj predstavlja neodtujljiv del otroškega varnostnega sedeža. Otroškega sedeža nikoli ne uporabljajte brez prevleke, da ne bi ogrozili varnosti otroka.
- Preverite, da zadrževalni pas ni zavrt, da preprečite morebitno ukleščenje pasu ali kakršnega koli drugega dela otroškega sedeža med vrata avtomobila oz. drgnjenje pasu ob ostre robove. Otroški avtosedež ni več primeren za uporabo, če so na zadrževalnih pasovih vidne zarezne ali znaki cefranja.
- Ko otroškega varnostnega sedeža ne uporabljate, ga vseeno lahko pustite pritrjenega na sedež vozila ali pa ga shranite v prtljažni prostor, pri čemer ročico za prilagajanje naklona do konca vstavite v spodnji del varnostnega sedeža. Nepritrjen otroški varnostni sedež lahko v primeru nezgode ali naglega zaviranja predstavlja nevarnost za potnike.
- Prevažajte nepritrjenih, nezavarovanih predmetov ali prtljage na zadnji polici vozila: v primeru nezgode ali sunkovitega zaviranja lahko poškodujejo sopotnike.
- Preverite, ali so vsi zložljivi oz. vrtljivi avtomobilski sedeži trdno zaskočeni, saj lahko v nasprotnem primeru povzročijo nevarnost.
- Preverite, da vzglavnik avtomobilskega sedeža ne ovira vzglavnika otroškega avtosedeža: ne sme ga potiskati naprej. V tem primeru odstranite vzglavnik s sedeža avtomobila, na katerem je nameščen otroški varnostni sedež. Vzglavnika ne odlagajte v prostor za shranjevanje prtljage nad glavo.
- Poskrbite, da so vsi potniki med vožnjo pripeti

z varnostnimi pasovi zaradi lastne varnosti ter da v primeru nesreče ali nenadnega zaviranja ne poškodujejo otroka.

- Na dolgih potovanjih se redno ustavljajte. Otroci se med vožnjo hitro utrudijo.
- Med vožnjo otroka ne odstranjujte iz njegovega avtosedeža. Če vaš otrok potrebuje pozornost, poiščite varno mesto za postanek in ustavite.
- Artsana zavrača vso odgovornost zaradi neprimerne uporabe izdelka.

## 1.2 OPIS DELOV

### Slika A

- A. Sedišče varnostnega sedeža za otroke
- B. Podstavek varnostnega sedeža za otroke
- C. Fiksni priključki
- D. Gumb fiksnih priključkov
- E. Pritrdilni indikatorji fiksnih priključkov
- F. Stranski varnostni sistem
- V. Zgornji pritrdilni trak

### Slika B

- G. Vzglavnik
- H. Opora za hrbet
- I. blazinicne ramenskih varnostnih pasov
- J. Zadrževalni pas otroškega avtosedeža
- K. Zaponka
- L. Ročica za nastavitev naklona
- M. Ročica za obračanje otroškega varnostnega sedeža
- N. Trak za nastavitev pasu
- O. Gumb za nastavitev pasu
- P. Vodilo pasu
- Q. Vodilo pasu za skupino 2/3
- R. Dodatna blazina

### Slika C

- S. Ročica za nastavitev vzglavnika
- T. Vodilo zgornjega pasu
- U. Reža za pas
- V. Zgornji pritrdilni trak

## 1.3 LASTNOSTI IZDELKA

SKUPINE 0+, 1, 2 in 3 (DELNO UNIVERZALNE).

### VAŽNO OPOZORILO

1. To je „delno univerzalen“ sistem za zadrževanje otrok, katerega tip je bil odobren v

skladu z normo ECE R44/04 in ki je na voljo izključno za vozila s „seznama odobrenih vozil“, ki je priložen izdelku.

2. Namestitev je primerna samo v vozilih s statičnim 3-točkovnim pasom oz. s 3-točkovnim pasom z navijalom v skladu z normo UN/ECE št. 16 ali drugimi enakovrednimi standardi.
3. V primeru dvomov se obrnite na proizvajalca sistema za zadrževanje otrok ali na pooblaščenega prodajalca.

## 1.4 OMEJITVE IN ZAHTEVE PRI UPORABI IZDELKA IN SEDEŽA VOZILA

**OPOZORILO!** Naslednjih omejitev in zahtev glede uporabe izdelka in sedeža vozila se morate strogo držati: v nasprotnem primeru varnost ne bo zagotovljena.

- Ta otroški varnostni sedež je primeren za otroke, ki tehtajo od 0 do 36 kg (od rojstva do približno dopolnjenega 12. leta).
- Sedež vozila mora biti opremljen s tritočkovnim varnostnim pasom, pa naj gre za statičen varnostni pas ali varnostni pas z navijanjem, ki je odobren v skladu z normo UN/ECE št. 16 ali drugimi enakovrednimi standardi (sl. 1).

**OPOZORILO!** • Otroškega sedeža nikdar ne nameščajte na sedeže, ki so opremljeni samo z dvotočkovnim varnostnim pasom (sl. 2).

- Otroški sedež lahko namestite na sovoznikov sedež, opremljen s priključki sistema ISOFIX, ali na kateri koli zadnji sedež, opremljen s priključki sistema ISOFIX. V konfiguraciji skupine 0+ (0–13 kg) lahko otroški varnostni sedež namestite na sprednji sedež samo, če je zračna blazina deaktivirana. Tega otroškega sedeža nikdar ne uporabljajte na avtomobilskih sedežih, ki so obrnjeni bočno ali nazaj (sl. 3).
- Izdelek je namenjen izključno za uporabo kot otroški varnostni sedež za vozila; ni namenjen za notranjo uporabo.
- Lahko se zgodi, da je zaponka zadrževalnega pasu predolga ali da presega pričakovano višino od dna sedeža vozila (sl. 4A–4B). V tem primeru otroškega sedeža ne namestite na ta sedež vozila, temveč ga namestite na drug sedež vozila, kjer namestitev poteka brez težav. Za več informacij stopite v stik s proizvajalcem vozila.



**OPOZORILO!** Skupina 0+ in skupina 1. Če se uporablja v vozilu, opremljenem z varnostnimi pasovi z integriranimi varnostnimi blazinami (napihljivi varnostni pasovi), lahko prepletenost napihljivega dela varnostnega pasu in avtosedeža povzroči resne poškodbe ali smrt. Avtosedeža ne nameščajte na sedežih avtomobila z vgrajenimi napihljivimi varnostnimi pasovi.

**OPOZORILO!** Skupina 2/3. Če sedež uporabljate v vozilu, opremljenem z zadnjimi varnostnimi pasovi z vgrajenimi varnostnimi blazinami (napihljivi varnostni pasovi), upoštevajte navodila za uporabo proizvajalca vozila.

## 2. NAMESTITEV

**OPOZORILO!** Tako besedilo kot slike teh navodil se nanašajo na namestitev otroškega varnostnega sedeža na zadnji desni sedež. Pri nameščanju na druge sedeže je postopek enak.

### 2.1 NAMEŠČANJE OTROŠKEGA AVTOSSEDEŽA SKUPINE 0+ V VOZILO Z UPORABO FIKSNIH PRIKLJUČKOV IN ZGORNJEGA PRITRDLNEGA TRAKU (0–13 KG)

Pri konfiguraciji skupine 0+ mora biti varnostni sedež VEDNO obrnjen nazaj, z deaktivirano zračno blazino.

Pri namestitvi otroškega avtosedeža je treba VEDNO uporabiti fiksne priključke in zgornji pritrdilni trak.

- Uporabite ročico (M), da obrnete sedež za 180°, in preverite, da je, ko se zaskoči, obrnjen nazaj (sl. 5).
- Uporabite ročico za nastavev naklona (L), da poravnate rdečo puščico s položajem R (sl. 6).
- Varnostni sedež namestite na sedež vozila, obrnjen naprej.
- Popolnoma izvlecite fiksna priključka (C) z gumbom (D) (sl. 7).
- Priključka pritrdite na kljuki med naslonjalom in sedežem (sl. 8). Po pritrditvi boste zaslišali značilni „klik“ in indikator se bo spremenil z rdeče na zeleno.
- Energično potisnite otroški sedež proti naslonjalu sedeža in tako zagotovite najboljše prileganje (sl. 9).
- Zgornji pritrdilni trak (V) napeljite skozi mod-

ro vodilo (P) (sl. 10).

- Preverite, da je zgornji pritrdilni trak pravilno nameščen v modrem vodilu (sl. 11).

**OPOZORILO!** Zgornji pritrdilni trak napeljite med avtomobilskim naslonjalom in vzglavnikom. Nikoli ne napeljujete zgornjega pritrdilnega traku čez vzglavnik (sl. 12).

**OPOZORILO!** V navodilih za uporabo avtomobila poiščite informacijo o tem, kam v avtomobilu pripnete zgornji pritrdilni trak otroškega varnostnega sedeža. Točka za pripenjanje ima posebno oznako (sl. 13) in jo lahko najdete na mestih, ki so prikazana na slikah 13A, 13B, 13C in 13D.

**OPOZORILO!** Prepričajte se, da uporabljate zgornji pritrdilni trak, ki je namenjen posebej temu. Ne zamenjajte ga z obročkom za obešanje torb.

- Ko najdete točko za pripenjanje, nanjo zapnite kljuko zgornjega pritrdilnega traku (V). Močno vlecite pas, dokler ni dobro napet ter nastavite dolžino zgornjega pritrdilnega traku. Ko je zgornji pritrdilni trak dovolj napet, indikator na pasu postane zelen (sl. 14). Preostali pas zvijte in ga povežite z ježkom. Dodatno blazino uporabljajte od rojstva do 6 kg. Po uspešni namestitvi otroka položite v sedež na naslednji način:

- Pritisnite gumb za nastavev pasov (O) ter držite in vlecite oba pasova varnostnega sedeža proti sebi, dokler ne dosežete največje dolžine (sl. 15).
- Odpnite pasova varnostnega sedeža s pritiskom na gumb na zaponki (sl. 16).
- Previdno položite dojenčka v otroški varnostni sedež, združite oba jezička zaponke in ju znova zapnite (sl. 17).
- Z ustrezno ročico (S) nastavite višino vzglavnika, tako da sta pasova na višini dojenčkovih ramen (sl. 18).
- Za prilagoditev zategnenosti pasu previdno vlecite nastavitveni trak (N) navzgor, dokler ni pas ustrezno zategnjen (sl. 19).

Za odstranitev varnostnega sedeža odpnite varnostne pasove in fiksna priključka (C) s pritiskom na gumbe za sproščanje (D).

### 2.2 NAMEŠČANJE OTROŠKEGA AVTOSSEDEŽA SKUPINE 0+ Z UPORABO



## FIKSNIH PRIKLUČKOV IN AVTOMOBILSKEGA TRITOČKOVNEGA VARNOSTNEGA PASU (0–13 KG)

Pri konfiguraciji skupine 0+ mora biti varnostni sedež VEDNO obrnjen nazaj, z deaktivirano zračno blazino.

Pri namestitvi je treba VEDNO uporabiti fiksne priključke in tritočkovni varnostni pas.

- Uporabite ročico (M), da obrnete sedež za 180°, in preverite, da je, ko se zaskoči, obrnjen nazaj (sl. 20).
- Uporabite ročico za nastavev naklona (L), da poravnate rdečo puščico s položajem R (sl. 21).
- Varnostni sedež namestite na sedež vozila, obrnjen naprej.
- Popolnoma izvlecite fiksna priključka (C) z gumbom (D) (sl. 22).
- Priključka pritrdite na kljuki med naslonjalom in sedežem (sl. 23). Po pritrditvi boste zaslišali značilni „klik“ in indikator se bo spremenil z rdeče na zeleno.
- Energično potisnite otroški sedež proti naslonjalu sedeža in tako zagotovite najboljše prileganje (sl. 24).
- Odstranite blazino in odpnite zaponko sedeža vozila (sl. 25).
- Povlecite trebušni del pasu ob modrem vodilu (P) (sl. 26), povlecite diagonalni del avtomobilskega varnostnega pasu skozi zgornje vodilo (T), ob poti med vzglavnikom in sedežem, ter sledite modremu vodilu varnostnega pasu (sl. 27).
- Varnostni pas pritrdite v zaponko (sl. 28).
- Položite dodatno blazino nazaj na svoje mesto (0–6 kg).
- Končna konfiguracija sedeža mora biti videti kot na sliki 29.

Dodatno blazino uporabljajte od rojstva do 6 kg. Po uspešni namestitvi otroka položite v sedež na naslednji način:

- Pritisnite gumb za nastavev pasov (O) ter držite in vlecite oba pasova varnostnega sedeža proti sebi, dokler ne dosežete največje dolžine (sl. 30).
- Odpnite pasova varnostnega sedeža s pritiskom na gumb na zaponki (sl. 31).
- Previdno položite dojenčka v otroški varnostni sedež, združite oba jezička zaponke in ju

znova zapnite (sl. 32).

- Z ustrezno ročico (S) nastavite višino vzglavnika, tako da sta pasova na višini dojenčkovih ramen (sl. 33).
- Za prilagoditev zategnenosti pasu previdno vlecite nastavitveni trak (N) navzgor, dokler ni pas ustrezno zategnjen (sl. 34).

Za odstranitev varnostnega sedeža odpnite varnostne pasove in fiksna priključka (C) s pritiskom na gumbe za sproščanje (D).

## 2.3 NAMEŠČANJE OTROŠKEGA AVTOSIDEŽA SKUPINE 1 Z UPORABO FIKSNIH PRIKLUČKOV IN AVTOMOBILSKEGA TRITOČKOVNEGA VARNOSTNEGA PASU (9–18 KG)

V konfiguraciji skupine 1 mora biti varnostni sedež VEDNO obrnjen naprej ter mora biti VEDNO nameščen s fiksnima priključkoma in tritočkovnim varnostnim pasom.

**OPOZORILO!** Nagnjeni varnostni sedež uporabljajte v položajih 1, 2 ali 3. NIKOLI ga ne uporabljajte v položaju R.

- Uporabite ročico (M), da obrnete sedež za 180°, in preverite, da je, ko se zaskoči, obrnjen naprej (sl. 35).
  - Varnostni sedež namestite na sedež vozila, obrnjen naprej.
  - Popolnoma izvlecite fiksna priključka (C) z gumbom (D) (sl. 36).
  - Priključka pritrdite na kljuki med naslonjalom in sedežem (sl. 37). Po pritrditvi boste zaslišali značilni „klik“ in indikator se bo spremenil z rdeče na zeleno.
  - Povlecite diagonalni del avtomobilskega varnostnega pasu ob zgornjem vodilu pasu (T). Vtaknite tritočkovni pas v režo pasu (U) in naj pride ven iz reže na drugi strani (sl. 38)
  - Pripnite pas (sl. 39)
  - Avtosedež čvrsto potisnite proti naslonjalu sedeža in tako zagotovite najboljše prileganje (sl. 40) ter napnite diagonalni del varnostnega pasu (sl. 41).
- Po uspešni namestitvi otroka položite v sedež na naslednji način:
- Pritisnite gumb za nastavev pasov (O) ter držite in vlecite oba pasova varnostnega sedeža proti sebi, dokler ne dosežete največje dolžine (sl. 42).





- Odpnite pasova varnostnega sedeža s pritiskom na gumb na zaponki (sl. 43).
- Previdno položite dojenčka v otroški varnostni sedež, združite oba jezička zaponke in ju znova zapnite (sl. 44).
- Z ustrezno ročico (S) nastavite višino vzglavnika, tako da sta pasova na višini dojenčkovih ramen (sl. 45).
- Za prilagoditev zategnenosti pasu previdno vlecite nastavitveni trak (N) navzgor, dokler ni pas ustrezno zategnjen (sl. 46).

## **2.4 SPREMINJANJE KONFIGURACIJE OTROŠKEGA SEDEŽA IZ SKUPINE 1 (9–18 KG) NA SKUPINO 2/3 (15–36 KG)**

Za spremembo konfiguracije s skupine 1 na skupino 2/3 morate slediti naslednjim korakom:

- Popolnoma zrahljajte pasova varnostnega sedeža s pritiskom na gumb za nastavev pasov (O) (sl. 47).
- Z ročico (S) nastavite največji možni izteg vzglavnika (sl. 48).
- Sprostite varnostna pasova iz sidrnega držala (sl. 49A) in namestite sidro v primerno odprtino (sl. 49B).
- Povlecite varnostna pasova skozi odprtini in ju sprostite iz zaponke (sl. 50).
- Po odstranitvi prevleke s sedeža zaponko namestite na ustrezní prostor pri nogah (sl. 51).
- Povijte pasove in jih namestite na prostore ob straneh sedeža (sl. 52).
- Ramenski blazini namestite v naslonjalo (sl. 53), vodilo mednožnega pasu pa pod prevleko sedeža (sl. 54).

## **2.5 NAMESTITEV OTROŠKEGA SEDEŽA V VOZILO IN NAMEŠČANJE OTROKA V KONFIGURACIJO SKUPINE 2/3 (15–36 KG) S FIKSNIMA PRIKLJUČKOMA IN TRITOČKOVNIM VARNOSTNIM PASOM.**

**OPOZORILO!** Nagnjeni varnostni sedež uporabljajte v položajih 1 in 2. **NIKOLI** ga ne uporabljajte v položaju R ali 3.

Pri namestitvi je treba **VEDNO** uporabiti fiksne priključke in tritočkovni varnostni pas.

- Varnostni sedež namestite na sedež vozila, obrnjen naprej.

- Popolnoma izvlecite fiksna priključka (C) z gumbom (D) (sl. 55).
- Priključka pritrdite na kljuki med naslonjalom in sedežem (sl. 56). Po pritrditvi boste zaslišali značilni „klik“ in indikator se bo spremenil z rdeče na zeleno.
- Povlecite diagonalni del varnostnega pasu vozila za naslon za glavo in skozi rdeče vodilo pasu vzglavnika (Q) (sl. 57).
- Posedite otroka v varnostni sedež in se prepričajte, da otrokov hrbet čvrsto počiva na naslonu avtosedeža.
- Varnostni pas vozila pritrdite v zaponko (sl. 58).
- Pri nastavljanju višine vzglavnika preverite, da je položaj vodila diagonalnega dela varnostnega pasu (Q) največ 2 cm nad otrokovimi rameni (sl. 59).
- Povlecite diagonalni del avtomobilskega varnostnega pasu proti navijalu, da zagotovite tesno prileganje pasu prek otrokovih nog in prsnega koša (sl. 60).

### **OPOZORILO!**

- Vedno preverite, da je varnostni pas enakomerno porazdeljen na vseh točkah in da ni zvit.
- Preverite, da je prečni del varnostnega pasu pravilno speljan čez otrokovo ramo in ga ne pritiska na vrat; Po potrebi prilagodite vzglavnik.
- Preverite, da je navijalo varnostnega pasu za naslonjalom avtomobilskega sedeža (sl. 61).

## **2.6 PONASTAVITEV VARNOSTNIH PASOV ZA UPORABO V SKUPINAH 0+ (0–13 KG) in 1 (9–18 KG)**

Pojdite v obratni smeri po korakih, opisanih v poglavju 2.3.

## **3. DRUGE FUNKCIJE**

### **3.1 NASTAVITEV VIŠINE VZGLAVNIKA**

Višino vzglavnika nastavite tako, da se otroški sedež bolje prilega višini otroka. Ko je vzglavnik pravilno nastavljen, zagotavlja:

- Da je glava vedno pod nadzorom in zaščitena (skupina 1/2/3).
- Da so varnostni pasovi vozila vedno na pravi višini, torej pri ramenih (skupini 0+ in 1).
- Da je diagonalni pas v vozilu vedno na pravi višini zaradi vodil, vgrajenih v vzglavniku (Q)





(skupina 2/3).

Za nastavitve višine vzglavnika uporabite ročico za nastavitve naslona (S), dokler ne dosežete te zelene višine (sl. 62).

### 3.2 NASTAVITEV NAKLONA SEDEŽA

Ročico za nastavitve naklona (L), ki je pod sedežem, je treba spustiti, da nastavite naklon sedeža na zeleni položaj.

Ko je varnostni sedež nameščen v konfiguraciji skupine 0+ (0–13 kg), mora biti v položaju R.

V konfiguraciji skupine 1 (9–18 kg) je lahko sedež v položajih 1, 2 ali 3.

V konfiguraciji skupine 2/3 (15–36 kg) lahko uporabljate sedež le v položajih 1 in 2.

### 3.3 STRANSKI VARNOSTNI SISTEM

Varnostni sedež je opremljen s stranskim varnostnim sistemom (F) za zagotavljanje večje zaščite v primeru stranskega trka.

Če naprava ovira sestavne dele vozila, jo je mogoče odstraniti tako, da jo odpnete (sl. 63).

### 3.4 ČIŠČENJE IN VZDRŽEVANJE

Za čiščenje in vzdrževanje izdelka mora poskrbeti odrasla oseba.

Postopek čiščenja tekstilne prevleke.

Prevleko otroškega sedeža je mogoče v celoti sneti in jo oprati ročno ali v pralnem stroju pri 30 °C. Pri pranju upoštevajte navodila z našitka na prevleki.



Pranje v pralnem stroju pri 30 °C



Beljenje s klorom ni dovoljeno



Sušenje v stroju ni dovoljeno



Likanje ni dovoljeno



Kemično čiščenje ni dovoljeno

Nikoli ne uporabljajte abrazivnih čistil ali topil. Prevleke ne sušite strojno, temveč jo obesite mokro, ne da bi jo oželi. Prevleko lahko zamenjate izključno s tako, ki jo je odobril proizvajalec, saj je sestavni del otroškega varnostnega sedeža in kot taka varnostni element.

**OPOZORILO!** Otroškega Varnostnega sedeža

nikoli ne uporabljajte brez prevleke, da ne bi ogrozili varnosti otroka.

Če želite sneti prevleko, sledite naslednjemu postopku:

#### Vzglavnik

• Vzglavnik potisnite z vodila pasu (sl. 64) in odpnite gumbe na zadnjem delu (sl. 65).

#### Sedež

• Odpnite gumbe sredinske zaponke (sl. 66) in nato še tiste okrog ogrodja (sl. 67).

### ČIŠČENJE PLASTIČNIH IN KOVINSKIH DELOV

Za čiščenje plastičnih delov oziroma delov iz lakirane pločevine uporabljajte le vlažno krpo. Nikoli ne uporabljajte abrazivnih čistil ali topil. Gibljivih delov otroškega sedeža nikakor ne mažite.

### PREVERJANJE OHRANJENOSTI SESTAVNIH DELOV

Svetujemo vam, da redno preverjate ohranjenost naslednjih delov:

• **Prevleka:** preprečajte se, da polnilo ne izhaja iz prevleke. Preverite ohranjenost šivov: ki ne smejo biti pretrgani.

• **Zadrževalni pasovi:** na predelih nastavitvenega traku, mednožnega pasu, ramenskih pasov in v predelu ploščice za nastavitve pasov preverite, da platna obloga ni obrabljena ali da zadrževalni pas ni poškodovan ali obrabljen.

• **Plastični deli:** preverite ohranjenost vseh plastičnih delov, na katerih ne sme biti znakov prekomerne obrabljenosti, očitnih poškodb ali razbarvanih predelov.

**OPOZORILO!** Če je otroški sedež poškodovan, deformiran ali prekomerno obrabljen, ga je treba zamenjati: tak varnostni sedež morebiti ne zagotavlja več prvotne varnosti.

### SHRANJEVANJE IZDELKA

Ko otroški varnostni sedež ni nameščen v vozilu, vam svetujemo, da ga hranite v suhem prostoru, daleč od virov toplote ter ga zaščitite pred prahom, vlago in neposredno sončno svetlobo.

### ODSTRANJEVANJE IZDELKA MED ODPADKE

Ko varnostni sedež za otroke doseže predvide-





no življenjsko dobo, ga prenehajte uporabljati in ga odpeljite na ustrezno mesto za zbiranje odpadkov. Sedež odstranite v skladu z navodili in predpisi, ki veljajo v vaši državi.

### **GARANCIJA**

Garancija za ta izdelek velja za vse okvare, ki so nastale kot posledica običajne uporabe v skladu z navodili za uporabo.

Garancija zato ne velja v primeru poškodb, ki so nastale kot posledica nepravilne uporabe, obrabe ali nesreče.

Za čas trajanja garancije si, kjer so na voljo, preberite ustrezna določila iz nacionalne zakonodaje države nakupa.

# SK UNICO PLUS skupina

## 0+/1/2/3

### 0 – 36 kg

**VEĽMI DÔLEŽITÉ! PREČÍTAJTE SI HNEĎ. DÔLEŽITÉ: PRED POUŽITÍM SI POZORNE PREČÍTAJTE CELÝ TENTO NÁVOD NA POUŽÍVANIE, ABY STE PREDÍŠLI NEBEZPEČENSTVU PRI POUŽÍVANÍ VÝROBKU, A UCHOVAJTE SI HO, ABY STE HO MOHLI POUŽIŤ V BUDÚCNOSTI. ABY STE NEOHROZILI BEZPEČNOSŤ VÁŠHO DIEŤAŤA, PRÍSNE DODRŽIAVAJTE POKYNY UVEDENÉ V TOMTO NÁVODE.**

**UPOZORNENIE: PRED POUŽITÍM ODSTRÁŇTE A ZLIKVIDUJTE VŠETKY PLASTOVÉ VRECKÁ A OBALOVÉ MATERIÁLY A UCHOVAJTE ICH MIMO DOSAHU DETÍ. TIETO PREDMETY ODPORÚČAME ZLIKVIDOVAŤ AKO OSOBITNÝ ODPAD V SÚLADE S PLATNÝMI PREDPISMI VO VHODNEJ ZBERNEJ ZABEZPEČUJÚCEJ TRIEDNEJ ODPADU.**

#### **OBSAH:**

1. ÚVOD
- 1.1 UPOZORNENIA
- 1.2 OPIS SÚČASTÍ
- 1.3 VLASTNOSTI PRODUKTU
- 1.4 OBMEDZENIA A POŽIADAVKY TÝKAJÚCE SA POUŽÍVANIA PRODUKTU A SEDADLA VOZIDLA
2. INŠTALÁCIA
- 2.1 UPEVNENIE DETSKEJ AUTOSEDAČKY SKUPINY 0+ DO VOZIDLA POMOCOU PEVNÝCH SPOJOVACÍCH ČLÁNKOV A HORNÉHO POPRUHU (0 – 13 KG)
- 2.2 UPEVNENIE DETSKEJ AUTOSEDAČKY SKUPINY 0+ POMOCOU PEVNÝCH SPOJOVACÍCH ČLÁNKOV A TROJBODOVÉHO BEZPEČNOSTNÉHO PÁSU VOZIDLA (0 – 13 KG)
- 2.3 UPEVNENIE DETSKEJ AUTOSEDAČKY SKUPINY 1 POMOCOU PEVNÝCH SPOJOVACÍCH ČLÁNKOV A TROJBODOVÉHO BEZPEČNOSTNÉHO PÁSU VOZIDLA (9 – 18 KG)
- 2.4 ZMENA KONFIGURÁCIE AUTOSEDAČKY ZO SKUPINY 1 (9 – 18 KG) NA SKUPINU 2/3 (15

– 36 KG)

- 2.5 INŠTALOVANIE DETSKEJ AUTOSEDAČKY VO VOZIDLE A UMIESTNENIE DIEŤAŤA V KONFIGURÁCII SKUPINY 2/3 S PEVNÝMI SPOJOVACÍMI ČLÁNKAMI A TROJBODOVÝM BEZPEČNOSTNÝM PÁSOM (15 – 36 KG)
- 2.6 PRESTAVENIE BEZPEČNOSTNÝCH PÁSOV NA POUŽÍVANIE V SKUPINÁCH 0+ (0 – 13 kg) a 1 (9 – 18 kg)
- 3 INÉ ČINNOSTI
- 3.1 NASTAVENIE VÝŠKY OPIERKY HLAVY
- 3.2 SKLOPENÁ POLOHA
- 3.3 BOČNÝ BEZPEČNOSTNÝ SYSTÉM
- 3.4 ČISTENIE A ÚDRŽBA

#### **1. ÚVOD**

##### **1.1 UPOZORNENIA**

- Ešte pred pripevnením a inštaláciou produktu si prečítajte tento návod. Nedovoľte, aby niekto použil výrobok bez toho, aby si vopred prečítal návod na používanie.
- Tento návod uschovajte na budúce použitie.
- Každá krajina má vlastné zákony a predpisy týkajúce sa bezpečnosti pri preprave detí vo vozidle. Preto ak potrebujete viac informácií, obráťte sa na miestne orgány.
- **UPOZORNENIE!** Na základe štatistik nehodovosti vo všeobecnosti platí, že zadné sedadlá sú bezpečnejšie než predné: odporúčame vám preto nainštalovať sedačku na zadné sedadlá. Najbezpečnejšie sedadlo je zadné stredné sedadlo, ak je vybavené trojbodovým bezpečnostným pásom a ukotvením ISOFIX.
- Uistite sa, že všetci cestujúci vo vozidle vedia, ako odopnúť dieťa z autosedačky v prípade núdze.
- **UPOZORNENIE! HAZARD!** Pre skupinu 0+ (od 0 do 13 kg): Nikdy neumiestňujte túto autosedačku na predné sedadlo vybavené predným airbagom. Používajte, iba ak je predný airbag deaktivovaný. Spôsob deaktivácie airbagu si overte u výrobcu auta alebo si pozrite návod pre vlastníka vozidla.
- Predčasne narodené deti narodené pred 37. týždňom tehotenstva môžu byť umiestnením do autosedačky ohrozené. Novorodenci môžu mať pri posadení do autosedačky problémy s dýchaním. Odporúčame, aby ste sa poradili s lekárom alebo pracovníkmi nemoc-

nice, či možno dieťa pri odvoze z nemocnice prevážať v autosedačke.

- Ak v konfigurácii skupiny 1 (9 – 18 kg) dáte autosedačku na predné sedadlo a predný airbag je aktívovaný, pre väčšiu bezpečnosť sa odporúča posunúť predné sedadlo čo najviac dozadu, ako sa dá s ohľadom na cestujúceho na zadnom sedadle.
- Nikdy nepoužívajte túto detskú autosedačku na sedadlách otočených bokom alebo dozadu.
- Detskú sedačku pripevňujte na sedadlá, ktoré sú pripevnené k podvozku a smerujú dopredu.
- Pri kladaní autosedačky do vozidla dávajte pozor, aby ste sa vyhlí sedadlu alebo dverám vozidla a neporušili inštaláciu.
- Žiadna sedačka nemôže zaručiť bezpečnosť vášho dieťaťa v prípade autonehody, ale používanie tohto produktu pri správnej inštalácii znižuje riziko vážnych zranení alebo úmrtia.
- Riziko vážneho poranenia dieťaťa vzrastá nielen pri nehodách, ale aj za iných okolností (napr.: náhle zbrzdzenie atď.), pokiaľ sa dôsledne nedodržia nasledovné pokyny: vždy skontrolujte, či je detská sedačka správne zaistená na sedadle vozidla.
- Pokiaľ je detská autosedačka poškodená, zdeformovaná alebo opotrebovaná, treba ju vymeniť: je pravdepodobné, že už nezodpovedá pôvodným požiadavkám a štandardom bezpečnosti.
- Tento produkt sa nesmie žiadnym spôsobom meniť ani upravovať, pokiaľ takéto zmeny a úpravy neschválil výrobca.
- Nepripevňujte príslušenstvo, náhradné diely ani komponenty, ktoré výrobca nedodal alebo neschválil.
- Medzi sedadlo auta a detskú autosedačku, ani medzi autosedačku a dieťa nič nekladajte, pokiaľ to nie je príslušenstvo schválené výrobcom. V prípade nehody by autosedačka nemusela správne fungovať.
- Po nehode, hoci aj malej, je autosedačka poškodená, aj keď to voľným okom nevidíte: je nutné vymeniť ju.
- **NEPOUŽÍVAJTE** výrobok dlhšie ako 10 rokov. Po tomto čase môžu zmeny materiálu (napr. v dôsledku vystavenia slnečnému svetlu)

zhoršiť účinnosť výrobku.

- Nepoužívajte autosedačky z druhej ruky. Je možné, že už utrpeli konštrukčné poškodenia, ktoré nie sú viditeľné voľným okom, ale môžu ohroziť bezpečnosť produktu.
- Nikdy dieťa nenechávajte v detskej autosedačke bez dozoru.
- Ak ste vozidlo odstavili na slnku, pred usadením dieťaťa do autosedačky skontrolujte, či nedošlo k prehriatiu jednotlivých častí autosedačky. V takom prípade nechajte pred usadením dieťaťa autosedačku vychladnúť, aby ste ochránili dieťa pred popálením.
- Textilný potah autosedačky sa môže vymeniť iba za potah schválený výrobcom, pretože tvorí neoddeliteľnú súčasť detskej autosedačky. Pre zaistenie bezpečnosti dieťaťa sa detská autosedačka nesmie nikdy používať bez látkového potahu.
- Skontrolujte, či bezpečnostné popruhy nie sú pokrútené, aby sa popruhy alebo iné časti detskej autosedačky nepreviklivo v dverách auta, ani nešúchali o ostré hrany. Ak sú na postrojoch stopy prerezania alebo sa začnú strapkať, autosedačka je už nepoužiteľná.
- Keď sa detská autosedačka nepoužíva, mala by sa pripevniť k sedadlu alebo uložiť v batožinovom priestore vozidla, pričom nastavovacia páčka naklonenia musí byť úplne zasunutá do dolnej časti autosedačky. Nezaistená sedačka môže v prípade nehody alebo prudkého brzdzenia predstavovať nebezpečenstvo pre pasažierov.
- Na zadnej polici vozidla neprepravujte voľne alebo nezaistené predmety či batožinu: v prípade nehody alebo prudkého zabrzdzenia by mohli spôsobiť zranenie spolucestujúcich.
- Ubezpečte sa, že všetky skladacie alebo otočné detské sedačky sú pevne pripevnené na mieste, inak by mohli byť nebezpečné.
- Skontrolujte, či opierka hlavy sedadla vozidla neprekáža opierke hlavy detskej autosedačky: neposúvajte ju dopredu. Pokiaľ opierka hlavy prekáža, odstráňte ju zo sedadla vozidla, ku ktorému je detská autosedačka pripevnená, a to bez jej opretia o nosič batožiny.
- Dbajte, aby si všetci cestujúci vo vozidle zapli bezpečnostný pás pre vlastnú bezpečnosť, pretože počas cesty môžu v prípade nehody

alebo prudkého brzdzenia dieťa zranit.

- Na dlhých trasách robte časté zastávky. Deti sa ľahko unavia.
- Nevyberajte dieťa z autosedačky počas jazdy. Ak si vaše dieťa vyžaduje pozornosť, vyhladajte bezpečné miesto a vozidlo zastavte.
- Artsana nepreberá žiadnu zodpovednosť za nevhodné použitie produktu.

## 1.2 OPIS SÚČASTÍ

### obr. A

- A. Sedadlo autosedačky
- B. Základňa sedačky
- C. Pevné spojovacie články
- D. Tlačidlo pevného spojovacieho článku
- E. Kontrolky upevnenia pevných spojovacích článkov
- F. Bočný bezpečnostný systém
- V. Horný popruh

### Obr. B

- G. Opierka hlavy
- H. Chrbtová opierka
- I. Náplečné pásy
- J. Zadržiavacie popruhy detskej autosedačky
- K. Spona
- L. Ovládač polohovania
- M. Ovládač otáčania sedadla
- N. Popruh na nastavenie pásu
- O. Tlačidlo na nastavenie pásu
- P. Vedenie pásu
- Q. Vedenie pásu skupiny 2/3
- R. Mini reduktor

### Obr. C

- S. Páka na úpravu opierky hlavy
- T. Horné vedenie pásu
- U. Štrbina na pás
- V. Horný popruh

## 1.3 VLASTNOSTI PRODUKTU

SKUPINY 0+, 1, 2 a 3 (POLOUNIVERZÁLNE).

### DÔLEŽITÉ UPOZORNENIE

1. Je to polouniverzálna detská ochranná pomôcka s typovým schválením podľa Nariadenia ECE R44/04 a kompatibilná výlučne s vozidlami uvedenými v zozname vozidiel dodávanom s týmto výrobkom.

2. Je vhodná iba pre vozidlá, ktoré majú trojbodový statický alebo trojbodový navíjací bezpečnostný pás schválený podľa Nariadenia EHK OSN č. 16 alebo iných ekvivalentných noriem.

3. V prípade pochybností kontaktujte výrobcu alebo predajcu zadržiavacieho zariadenia.

## 1.4 OBMEDZENIA A POŽIADAVKY TÝKAJÚCE SA POUŽÍVANIA PRODUKTU A SEDADLA VOZIDLA

**UPOZORNENIE!** Striktne dodržiavajte nasledujúce obmedzenia a požiadavky na používanie týkajúce sa výrobku a sedadla vozidla: v opačnom prípade nie je možné zabezpečiť požadovanú bezpečnosť.

- Táto autosedačka je typovo schválená na používanie pre deti s hmotnosťou od 0 do 36 kg (od narodenia zhruba do veku 12 rokov).
- Sedadlo vozidla musí byť vybavené 3-bodovým bezpečnostným pásmom, statickým alebo navíjacím, typovo schváleným podľa Nariadenia UN/ECE č. 16 alebo iných ekvivalentných noriem (obrázok 1).

**UPOZORNENIE!** Nikdy nepripevňujte detskú autosedačku na sedadlo vozidla, ktoré je vybavené iba dvojbodovým bezpečnostným pásmom (obr. 2).

- Autosedačka môže byť pripevnená na predné sedadlo spolujazdca vybavené ukotvením ISOFIX alebo na ktorékoľvek zadné sedadlo vybavené ukotvením ISOFIX. V konfigurácii skupiny 0+ (0 – 13 kg) môže byť autosedačka pripevnená na prednom sedadle, iba ak bol deaktivovaný airbag. Nikdy nepoužívajte túto detskú autosedačku na sedadlách otočených dozadu alebo bokom (obr. 3).
  - Tento produkt je výslovne určený na použitie ako detská autosedačka; nie je určený na použitie doma.
  - Môže sa stať, že spona bezpečnostného pásu je prídlhá a môže presahovať predpokladanú výšku nad spodkom sedadla (obr. 4A-4B). V takom prípade neinštalujte sedačku na takéto sedadlo, ale nainštalujte ju na iné sedadlo, kde nie je takýto problém. Viac informácií získate od výrobcu svojho vozidla.
- UPOZORNENIE!** Skupina 0+ a Skupina 1. Ak sa používa vo vozidle vybavenom zadnými



bezpečnostnými pásmi so zabudovanými airbagmi (nafukovacie bezpečnostné pásy), vzájomným pôsobením medzi nafukovacou časťou bezpečnostného pásu a detským zadržiacim systémom môže dôjsť k závažnému zraneniu alebo smrti. Neinštalujte toto detské zadržiacie zariadenie tam, kde sa musia použiť nafukovacie bezpečnostné pásy.

**UPOZORNENIE!** Skupina 2/3. Pri používaní vo vozidlách vybavených zadnými bezpečnostnými pásmi s integrovanými airbagmi (nafukovacie bezpečnostné pásy) postupujte podľa návodu výrobcu vozidla.

## 2. INŠTALÁCIA

**UPOZORNENIE!** Text a obrázky v tomto návode opisujú inštaláciu detskej autosedačky na pravom zadnom sedadle. V prípade inštalácie sedačky na iné miesto sa riadte rovnakými pokynmi.

### 2.1 UPEVNENIE DETSKEJ AUTOSEDAČKY SKUPINY 0+ DO VOZIDLA POMOCOU PEVNÝCH SPOJOVACÍCH ČLÁNKOV A HORNÉHO POPRUHU (0 – 13 KG)

Pri konfigurácii skupiny 0+ musí byť sedačka VŽDY otočená dozadu a airbag deaktivovaný. Inštalácia sa musí vykonať VŽDY s použitím pevných spojovacích prvkov a horného popruhu.

- Pomocou páky (M) otočte sedačku o 180° a overte, že je uzamknutá v polohe smerom dozadu (obr. 5).
- Pomocou sklápajúcej páky (L) zarovnajete červenú šípku s polohou R (obr. 6).
- Umiestnite autosedačku na sedadle vozidla v smere dozadu.
- Pevné spojovacie články celkom vytiahnite (C) pomocou gombíka (D) (obr. 7).
- Pripevnite spojovacie články k hákom medzi zadným operadlom a sedadlom (obr. 8). Keď sú pripevnené, budete počuť typické kliknutie a kontrolka sa zmení z červenej na zelenú.
- Energicky potlačte autosedačku k zadnému operadlu sedadla, aby poriadne dosadla (obr. 9).
- Prevlečte horný popruh (V) cez modrý vodiaci prvok pásu (P) (obr.10).
- Skontrolujte správne umiestnenie horného

popruhu v modrom vodiacom prvku pásu (obr. 11).

**UPOZORNENIE!** Zasuňte horný popruh medzi vrchnú časť chrbtovej opierky sedadla a opierku hlavy. Nikdy nezasuňte horný popruh ponad opierku hlavy v automobile (obr. 12).

**UPOZORNENIE!** Pre informácie o mieste uchytenia horného popruhu detskej autosedačky k vozidlu si prečítajte používateľskú príručku k vozidlu. Tento bod uchytenia je označený špeciálnym štítkom (obr. 13) a môže sa nachádzať na miestach označených na obrázkoch 13A – 13B – 13C – 13D.

**UPOZORNENIE!** Skontrolujte, že používate špeciálne vytvorený horný popruh Top Tether. Nemýľte si ho s okom používaným na vešanie tašiek.

- Po nájdení miesta uchytenia doň pripojte hák horného popruhu (V). Silným ťahom nastavte dĺžku pásu Top Tether, ťahajte, dokým nie je pevne utiahnutý. Indikátor na páse sa zmení na zelený, keď je pás dostatočne utiahnutý (obr. 14). Naviňte zvyšný pás a zopnite pomocou suchého zipsu. Vankúš mini reduktora sa musí používať od narodenia dieťa do 6 kg. Po skončení inštalácie posadte dieťa do sedačky nasledovným spôsobom:
  - Stlačte gombík nastavenia pásu (O), držte ho a potiahnite oba pásy autosedačky k sebe až po maximálnu dĺžku (obr. 15).
  - Odopnite bezpečnostné pásy stlačením tlačidla na sponě (obr. 16).
  - Opatrne posadte dieťa do autosedačky, spojte oba jazyky spony a znova ich zapnite (obr. 17).
  - Pomocou príslušnej páky (S) upravte výšku opierky hlavy tak, aby pásy vychádzali vo výške plic dieťaťa (obr. 18).
  - Napnutie pásu nastavíte tak, že opatrne potiahnete upravovací popruh (N) nahor, kým pás nie je vhodne utiahnutý (obr. 19).
- Ak chcete autosedačku vybrať, odopnite pásy autosedačky a pevné spojovacie články (C) zatláčením na uvoľňovacie gombíky (D).

### 2.2 UPEVNENIE DETSKEJ AUTOSEDAČKY SKUPINY 0+ POMOCOU PEVNÝCH SPOJOVACÍCH ČLÁNKOV A TROJBO-



## DOVÉHO BEZPEČNOSTNÉHO PÁSU VOZIDLA (0 – 13 KG)

Pri konfigurácii skupiny 0+ musí byť sedačka VŽDY otočená dozadu a airbag deaktivovaný. Pri inštalácii sa musia VŽDY použiť pevné spojovacie články a 3-bodový bezpečnostný pás.

- Pomocou páky (M) otočte sedačku o 180° a overte, že je uzamknutá v polohe smerom dozadu (obr. 20).
- Pomocou sklápajúcej páky (L) zarovnajete červenú šípku s polohou R (obr. 21).
- Umiestnite autosedačku na sedadle vozidla v smere dozadu.
- Pevné spojovacie články celkom vytiahnite (C) pomocou gombíka (D) (obr. 22).
- Pripevnite spojovacie články k hákom medzi zadným operadlom a sedadlom (obr. 23). Keď sú pripevnené, budete počuť typické kliknutie a kontrolka sa zmení z červenej na zelenú.
- Energicky potlačte autosedačku k zadnému operadlu sedadla, aby poriadne dosadla (obr. 24).
- Vyberte reduktor a odopnite sponu sedadla v aute (obr. 25).
- Potiahnite brušnú časť pásu pozdĺž modrého vedenia (P) (obr. 26), potiahnite priečnu časť bezpečnostného pásu cez horné vedenie (T), po dráhe medzi opierkou hlavy a sedadlom podľa modrého vedenia bezpečnostného pásu (obr. 27).
- Pripevnite pás k sponě (obr. 28).
- Mini reduktor vráťte na miesto (0 – 6 kg).
- Konečná konfigurácia autosedačky sa musí zhodovať s obr. 29.

Vankúš mini reduktora sa musí používať od narodenia do 6 kg.

Po skončení inštalácie posadte dieťa do sedačky nasledovným spôsobom:

- Stlačte gombík nastavenia pásu (O), držte ho a potiahnite oba pásy autosedačky k sebe až po maximálnu dĺžku (obr. 30).
- Odopnite bezpečnostné pásy stlačením tlačidla na sponě (obr. 31).
- Opatrne posadte dieťa do autosedačky, spojte oba jazyky spony a znova ich zapnite (obr. 32).
- Pomocou príslušnej páky (S) upravte výšku opierky hlavy tak, aby pásy vychádzali vo výške pliec dieťaťa (obr. 33).

• Napnutie pásu nastavíte tak, že opatrne potiahnete upravovací popruh (N) nahor, kým pás nie je vhodne utiahnutý (obr. 34).

Ak chcete autosedačku vybrať, odopnite pásy autosedačky a pevné spojovacie články (C) zatlačením na uvoľňovacie gombíky (D).

## 2.3 UPEVNENIE DETSKEJ AUTOSEDAČKY SKUPINY 1 POMOCOU PEVNÝCH SPOJOVACÍCH ČLÁNKOV A TROJBODOVÉHO BEZPEČNOSTNÉHO PÁSU VOZIDLA (9 – 18 KG)

V konfigurácii skupiny 1 musí byť autosedačka VŽDY otočená v smere jazdy a VŽDY musí byť nainštalovaná pomocou pevných spojovacích článkov a 3-bodového bezpečnostného pásu.

**UPOZORNENIE!** Použite sklopené sedadlo v polohách 1, 2 alebo 3. NIKDY nepoužívajte polohu R.

- Pomocou páky (M) otočte sedačku o 180° a overte, že je uzamknutá v polohe smerom dopredu (obr. 35).
  - Umiestnite autosedačku na sedadle vozidla v smere dopredu.
  - Pevné spojovacie články celkom vytiahnite (C) pomocou gombíka (D) (obr. 36).
  - Pripevnite spojovacie články k hákom medzi zadným operadlom a sedadlom (obr. 37). Keď sú pripevnené, budete počuť typické kliknutie a kontrolka sa zmení z červenej na zelenú.
  - Potiahnite priečnu časť pásu pozdĺž horného vedenia pásu (T). Zasuňte trojbodový pás do štrbiny na pás (U) a vytiahnite na opačnej strane (obr. 38).
  - Zapnite bezpečnostný pás (obr. 39)
  - Energicky potlačte autosedačku k zadnému operadlu sedadla auta, aby poriadne dosadla (obr. 40), a utiahnite priečnu časť pásu (obr. 41).
- Po skončení inštalácie posadte dieťa do sedačky nasledovným spôsobom:
- Stlačte gombík nastavenia pásu (O), držte ho a potiahnite oba pásy autosedačky k sebe až po maximálnu dĺžku (obr. 42).
  - Odopnite bezpečnostné pásy stlačením tlačidla na sponě (obr. 43).
  - Opatrne posadte dieťa do autosedačky, spojte oba jazyky spony a znova ich zapnite (obr. 44).





- Pomocou príslušnej páky (S) upravte výšku opierky hlavy tak, aby pásy vychádzali vo vyššie pleiec dieťaťa (obr. 45).
- Napnutie pásu nastavíte tak, že opatrne potiahnete upravovací popruh (N) nahor, kým pás nie je vhodne utiahnutý (obr. 46).

## 2.4 ZMENA KONFIGURÁCIE AUTOSEDAČKY ZO SKUPINY 1 (9 – 18 KG) NA SKUPINU 2/3 (15 – 36 KG)

Ak chcete zmeniť konfiguráciu zo skupiny 1 na skupinu 2/3, musíte postupovať nasledovne:

- Úplne uvoľnite pásy na autosedačke stlačením nastavovacieho tlačidla (O) (obr. 47).
- Pomocou páky (S) nastavte maximálne možné predĺženie pre opierku hlavy (obr. 48).
- Uvoľnite pásy autosedačky z ukotvenia (obr. 49A) a umiestnite ukotvenie do príslušného puzdra (obr. 49B).
- Potiahnite pásy autosedačky cez otvory a uvoľnite ich zo spony (obr. 50).
- Po odstránení látky zo sedadla umiestnite sponu do príslušnej priehradky nachádzajúcej sa v priestore pri nohách (obr. 51).
- Zrolujte pásy a vložte ich do priehradky po bokoch sedadla (obr. 52).
- Umiestnite náplečné pásy do zadnej opierky (obr. 53) a oddeľovač nôh pod látku sedadla (obr. 54).

## 2.5 INŠTALOVANIE DETSKEJ AUTOSEDAČKY VO VOZIDLE A UMIESTNENIE DIEŤAŤA V KONFIGURÁCII SKUPINY 2/3 (15 – 36 KG) S PEVNÝMI SPOJOVACÍMI ČLÁNKAMI A TROJBODOVÝM BEZPEČNOSTNÝM PÁSOM.

**UPOZORNENIE!** Použite sklopené sedadlo v polohách 1 a 2. NIKDY nepoužívajte polohy R a 3.

- Pri inštalácii sa musia VŽDY použiť pevné spojovacie články a 3-bodový bezpečnostný pás.
- Umiestnite autosedačku na sedadle vozidla v smere dopredu.
- Pevné spojovacie články celkom vytiahnite (C) pomocou gombíka (D) (obr. 55).
- Pripevnite spojovacie články k hákom medzi zadným operadlom a sedadlom (obr. 56). Keď sú pripevnené, budete počuť typické kliknutie a kontrolka sa zmení z červenej na zelenú.

- Vedte priečnu časť bezpečnostného pásu za opierkou hlavy a cez červené vedenie pásu na opierke hlavy (Q) (obr. 57).
- Posadte dieťa do autosedačky a preverte, či má chrbát pevne opretý o operadlo autosedačky.
- Pripevnite bezpečnostný pás vozidla k sponě (obr. 58).
- Pri nastavovaní opierky hlavy skontrolujte, či sa vedenie priečného pásu (Q) nachádza nad plecom v maximálnej vzdialenosti 2 cm (obr. 59).
- Potiahnite priečnu časť pásu k najväčiemu zariadeniu tak, aby bol pás napnutý a priliehal na hrud' a nohy dieťaťa (obr. 60).

### UPOZORNENIE!

- Vždy skontrolujte, či je bezpečnostný pás rovnomerne rozložený na všetkých miestach a nie je skrútený.
- Skontrolujte, či priečny bezpečnostný pás správne sedí dieťaťu na pleciah a netlačí mu na krk; V prípade potreby upravte opierku hlavy.
- Skontrolujte, či je navijací mechanizmus bezpečnostného pásu sedadla umiestnený za operadlom sedadla (Obr. 61).

## 2.6 PRESTAVENIE BEZPEČNOSTNÝCH PÁSOV NA POUŽÍVANIE V SKUPINÁCH 0+ (0 – 13 kg) a 1 (9 – 18 kg)

Postupujte v opačnom poradí podľa krokov opísaných v kapitole 2.3.

### 3. INÉ ČINNOSTI

#### 3.1 NASTAVENIE VÝŠKY OPIERKY HLAVY

Výšku opierky hlavy je možné upraviť tak, aby detská sedačka lepšie vyhovovala výške dieťaťa. Správne nastavená opierka hlavy zabezpečuje, že:

- Hlava je vždy dobre chránená (skupina 1/2/3).
  - Bezpečnostné pásy autosedačky sú vždy v správnej výške, inými slovami na pleciah (skupina 0+ a skupina 1).
  - Priečny bezpečnostný pás je vždy v správnej výške vďaka vodiacim prvkom zabudovaným do opierky hlavy (Q) (skupina 2/3).
- Na nastavenie výšky opierky hlavy použite nastavovaciu páku (S), kým nedosiahnete želanú výšku (obr. 62).





### 3.2 POLOHOVANIE AUTOSEDAČKY

Sklápacia páka (L) nachádzajúca sa pod sedadlom a slúžiaca ako prídavný bezpečnostný prvok, musí byť uvoľnená, aby sa dalo sedadlo nakloniť do želanej polohy.

Keď je autosedačka nainštalovaná v konfigurácii skupiny 0+ (0 – 13 kg), musí byť nastavená do polohy R.

V konfigurácii skupiny 1 (9 – 18 kg) môže byť autosedačka nastavená do polôh 1, 2 a 3.

V konfigurácii skupiny 2/3 (15 – 36 kg) môže byť autosedačka nastavená do polôh 1 a 2.

### 3.3 BOČNÝ BEZPEČNOSTNÝ SYSTÉM

Autosedačka je vybavená bočným bezpečnostným systémom (F), aby bola zaručená väčšia ochrana v prípade nárazu z boku.

V prípade, že zariadenie narádzuje s komponentmi vozidla, možno ho odstrániť odopnutím (obr. 63).

### 3.4 ČISTENIE A ÚDRŽBA

Čistenie a údržbu výrobku musí vykonávať len dospelá osoba.

Čistenie potahu.

Potah detskej autosedačky je snímateľný a je možné ho prať ručne alebo v práčke pri teplote 30 °C. Pri praní sa riadte pokynmi uvedenými na štítku potahu.



Je možné prať v práčke pri 30 °C



Nebieliť



Nesušiť v sušičke



Nežehliť



Nečistiť suchým čistením

Nikdy nepoužívajte abrazívne prostriedky a rozpúšťadlá. Nesušte potah v sušičke a nechajte ho vyschnúť bez toho, aby ste ho žmýkali v rukách. Textilný potah sa môže vymeniť iba za potah schválený výrobcom, pretože tvorí neoddeliteľnú súčasť detskej autosedačky a predstavuje tak jeden z jeho bezpečnostných prvkov.

**UPOZORNENIE!** Autosedačku nesmiete po-

užívať bez potahu, aby ste neohrozili bezpečnosť dieťaťa.

Ak chcete sňať potah, riadte sa nasledujúcimi pokynmi:

#### **Opierka hlavy**

• Vysuňte opierku hlavy z vedenia pásu (obr. 64) a odopnite gombíky vzadu (obr. 65).

#### **Sedadlo**

• Odopnite gombíky strednej klapky (obr. 66) a potom tie, ktoré sa nachádzajú okolo (obr. 67).

### ČISTENIE PLASTOVÝCH ALEBO KOVOVÝCH ČASTÍ

Na čistenie plastových alebo lakovaných kovových častí používajte len navlhčenú handričku. Nikdy nepoužívajte abrazívne prostriedky a rozpúšťadlá. Pohyblivé časti detskej autosedačky sa nesmú žiadnym spôsobom masť.

### KONTROLA INTEGRITY JEDNOTLIVÝCH ČASTÍ

Odporúča sa pravidelne kontrolovať integritu a opotrebovanosť nasledujúcich častí:

• **Textilný potah:** skontrolujte, či čalúnenie nevychádza cez švy. Skontrolujte stav švov: vždy musia byť neporušené a nepoškodené.

• **Pásky:** skontrolujte, či sa látka nestrápa alebo poprúh nie je zodratý v častiach pri nastavovanom popruhu medzi nohami, na pleciach a platničke nastavenia popruhov.

• **Prvky z plastu:** skontrolujte stav opotrebovania všetkých častí z plastu, na ktorých nesmú byť viditeľné žiadne známky poškodenia alebo odfarbenia.

**UPOZORNENIE!** Ak je detská sedačka poškodená, deformovaná alebo veľmi opotrebovaná, je nutné ju vymeniť. Sedačka by mohla stratiť svoje pôvodné bezpečnostné vlastnosti.

### SKLADOVANIE PRODUKTU

Ak nie je sedačka nainštalovaná v aute, odporúča sa skladovať ju na suchom mieste, ďaleko od zdrojov tepla, prachu, vlhka a priameho slnečného žiarenia.

### LIKVIDÁCIA PRODUKTU

Keď detská autosedačka prestane vyhovovať bezpečnostným štandardom, prestaňte ju po-





užívať a vyhodte ju do odpadu na príslušnom zbernom mieste. Pri likvidácii detskej autoseďadky dodržiavajte pravidlá a predpisy platné v krajine používania autosedačky.

## **ZÁRUKA**

Na výrobok sa poskytuje záruka, pokiaľ ide o akúkoľvek chybu týkajúcu sa zhody výrobku pri bežných podmienkach použitia, ako je to uvedené v návode na použitie.

Záruka preto neplatí v prípade škody spôsobenej nesprávnym používaním, opotrebením alebo nepredvídanými udalosťami.

Počas trvania záruky na chyby týkajúce sa zhody výrobku sa vzťahujú ustanovenia príslušných predpisov platných v krajine, kde bol výrobok zakúpený.

# BR ÚNICO PLUS Gr. 0+/1/2/3 0-36 kg

**IMPORTANTÍSSIMO! A SER LIDO IMEDIATAMENTE.**

**IMPORTANTE: ANTES DO USO, LEIA COM ATENÇÃO INTEGRALMENTE ESTE MANUAL DE INSTRUÇÕES PARA EVITAR PERIGOS DURANTE A UTILIZAÇÃO. PARA NÃO COMPROMETER A SEGURANÇA DO SEU BEBÊ, SIGA ATENTAMENTE ESTAS INSTRUÇÕES.**

**ATENÇÃO: ANTES DO USO REMOVA E ELIMINE EVENTUAIS SACOS DE PLÁSTICOS E TODOS OS ELEMENTOS QUE FAZEM PARTE DA EMBALAGEM DO PRODUTO OU MANTENHA-OS FORA DO ALCANCE DAS CRIANÇAS. RECOMENDAMOS EFETUAR O DESCARTE DESTES ELEMENTOS ATRAVÉS DE COLETA SELETIVA, CONFORME AS LEIS EM VIGOR.**

## ÍNDICE:

1. INTRODUÇÃO
- 1.1 ADVERTÊNCIAS
- 1.2 DESCRIÇÃO DOS COMPONENTES
- 1.3 CARACTERÍSTICAS DO PRODUTO
- 1.4 RESTRIÇÕES E CONDIÇÕES DE USO RELATIVAS AO PRODUTO E AO BANCO DO AUTOMÓVEL
2. INSTALAÇÃO
- 2.1 INSTALAÇÃO NO AUTOMÓVEL DA CADEIRINHA NO GR. 0+ COM CONECTORES RÍGIDOS E TOP TETHER (0-13 KG)
- 2.2 INSTALAÇÃO NO AUTOMÓVEL DA CADEIRINHA NO GR. 0 COM CONECTORES RÍGIDOS E CINTO DE TRÊS PONTOS DO AUTOMÓVEL (0-13 KG)
- 2.3 INSTALAÇÃO NO AUTOMÓVEL DA CADEIRINHA NO GR. 1 COM CONECTORES RÍGIDOS E CINTO DE TRÊS PONTOS DO AUTOMÓVEL (9-18 KG)
- 2.4 MUDANÇA DE CONFIGURAÇÃO DA CADEIRINHA DO GRUPO 1 (9-18 KG) PARA O GRUPO 2/3 (15-36 KG)
- 2.5 INSTALAÇÃO DA CADEIRINHA NO AUTOMÓVEL E ACOMODAÇÃO DA CRIANÇA NO GR.2/3 COM CONECTORES RÍGIDOS E CINTO DE TRÊS PONTOS DO AUTOMÓVEL

(15-36 KG)

2.6 RECOLOCAÇÃO DOS CINTOS PARA O USO NOS GRUPOS 0+ (0-13 KG) e 1 (9-18 KG)

3 OPERAÇÕES ADICIONAIS

3.1 AJUSTE DA ALTURA DO APOIO PARA CABEÇA

3.2 RECLINAÇÃO

3.3 SIDE SAFETY SYSTEM

3.4 LIMPEZA E MANUTENÇÃO

## 1. INTRODUÇÃO

### 1.1 ADVERTÊNCIAS

- Para a montagem e a instalação do produto, siga corretamente as instruções. Não permita que alguém utilize o produto sem ter lido as instruções.
- Guardar este manual de instruções para eventuais consultas.
- Cada país prevê leis e regulamentos diferentes em relação à segurança para o transporte de crianças em automóveis. Por este motivo, recomendamos entrar em contato com as autoridades locais para obter mais informações.
- **ATENÇÃO!** Com base nas estatísticas sobre acidentes, geralmente os bancos traseiros do veículo são mais seguros do que o banco da frente: portanto é aconselhável, instalar a Cadeira auto num dos bancos traseiros. Em particular modo, o banco mais seguro é o banco de trás central, se equipado com um cinto de 3 pontos e fixações ISOFIX..
- É recomendável que todos os passageiros ocupantes sejam informados sobre o modo de retirar a criança da cadeirinha, em caso de emergência.
- **ATENÇÃO! PERIGO GRAVE!** Com o Grupo 0+ (0-13 kg). Não use este dispositivo de retenção para crianças em assentos equipados com airbag. É possível instalar a Cadeira auto no banco da frente somente se o airbag dianteiro estiver devidamente desativado: entre em contato com o fabricante ou consulte o manual de instruções do automóvel para verificar a possibilidade de desativar o airbag.
- Este equipamento foi projetado para ser utilizado apenas em bancos veiculares voltados para frente.
- Este dispositivo de retenção para crianças foi projetado para absorver parte da energia de

um impacto do veículo, de forma a reduzir o risco do usuário, em casos de colisão ou de desaceleração repentina do veículo, limitando o deslocamento do corpo da criança.

- O equipamento desocupado (que não esteja sendo utilizado) deve ser mantido preso ao cinto de segurança ou no porta-malas do veículo.
- Nunca efetue qualquer modificação ou acréscimo no dispositivo de retenção para crianças em veículos automotivos. O conjunto de componentes do dispositivo de retenção foi testado e aprovado para proteger a criança. Desta forma, o responsável por qualquer alteração no dispositivo de retenção, descaracterizando assim as condições da certificação, afetará a segurança da criança.
- Este produto é apropriado para crianças do nascimento até 36 kg.
- Nunca transporte a criança sem um equipamento de retenção ou num equipamento que não seja adequado à sua idade, peso e altura, pois desta forma, ela estará em maior risco de sofrer lesão em caso de um acidente.
- Por se tratar de um item de segurança, nunca adquira um produto usado, principalmente por não serem conhecidos os esforços a que o produto foi submetido anteriormente.
- Um dos grandes objetivos dos dispositivos de retenção é evitar ao máximo que o corpo da criança sofra movimento. Desta forma, antes de sair com o veículo, e que o sistema de retenção do mesmo esteja devidamente afivelado à criança.
- É importante destacar que a utilização de almofadas de adaptação para bebês deve contornar a cabeça, e não apoiar, para não prejudicar o pescoço da criança. E ainda, o fabricante deve deixar claro até quando (idade ou altura do bebê) este adaptador deve ser utilizado. Quando não existe esse adaptador de cabeça, mas a cadeira parece ser grande para o bebê (no caso das conversíveis quando o bebê é recém-nascido), recomendado o uso de rolinhos de toalha de algodão para dar sustentação ao corpo e a cabeça do bebê.
- Os recém-nascidos prematuros com menos de 37 semanas de gestação podem correr

risco na cadeirinha. Estes recém-nascidos podem ter dificuldades respiratórias enquanto estiverem sentados na Cadeira para automóvel. É aconselhável consultar seu médico ou a equipe hospitalar para avaliar as condições específicas da criança e para recomendar a Cadeira para automóvel mais adequada antes de sair da maternidade.

- No Grupo 1 (9-18 kg) se a Cadeirinha for instalada no banco da frente com airbag frontal ativado, para maior segurança, se recomenda que o banco seja recuado o mais possível, de forma compatível com a presença de outros passageiros no banco de trás.
- Nunca utilize esta cadeirinha em bancos voltados lateralmente ou opostos ao sentido da marcha.
- Instale a cadeirinha apenas em bancos corretamente fixados na estrutura do carro e virados no sentido de marcha.
- Certifique-se de que os itens rígidos e as partes de plástico do dispositivo de retenção para crianças estão corretamente posicionados e instalados para, durante o uso cotidiano do veículo, não ficarem presos por um assento móvel ou uma porta do veículo.
- Nenhuma cadeirinha pode garantir a total segurança da criança em caso de acidente, mas a utilização deste produto reduz o risco de ferimentos graves ou de morte da criança.
- O risco de lesões graves à criança, não somente em caso de acidente, mas também em outras circunstâncias (por ex. freadas bruscas, etc.) aumenta se as indicações deste manual não forem seguidas de modo responsável: verifique sempre se a Cadeira auto está fixada corretamente no banco do automóvel.
- Se a cadeirinha estiver danificada, deformada ou excessivamente desgastada, ela deverá ser substituída, pois poderá ter perdido as características originais de segurança.
- Nunca modifique ou acrescente peças ao produto sem autorização do fabricante.
- Não instale acessórios, peças de substituição e componentes não fornecidos pelo fabricante.
- Não coloque objetos que não sejam acessórios aprovados pelo fabricante do produto,

nem entre o banco do automóvel e a cadeirinha, nem entre a cadeirinha e a criança; : em caso de acidente, a Cadeira auto pode não funcionar corretamente.

- Mesmo após um acidente leve, a cadeirinha pode ter sofrido danos nem sempre visíveis a olho nu; portanto, é necessário substituí-la.
- NÃO use o produto por mais de 10 anos. Após esse período, as alterações dos materiais (por exemplo, devido à exposição à luz do sol) podem reduzir ou comprometer a eficácia do produto.
- Não utilize cadeirinhas de segunda mão, pois: poderiam ter sofrido danos estruturais não visíveis a olho nu, mas que comprometem a segurança do produto.
- Nunca deixe a criança sozinha, sem a supervisão de um adulto.
- Caso o carro fique sob o sol, verifique se as peças da cadeirinha não superaqueceram antes de acomodar a criança: Neste caso, deixe que a peça esfrie antes de acomodar a criança, evitando que ela possa se queimar.
- O forro pode ser substituído exclusivamente por um aprovado pelo fabricante, uma vez que é parte integrante da Cadeira para automóvel. A cadeirinha para automóvel nunca deve ser utilizada sem o forro para não comprometer a segurança da criança.
- Certifique-se de que a correia do cinto de segurança do automóvel não esteja torcida. Evite que o cinto de segurança do automóvel ou peças da cadeirinha fiquem presas nas portas ou em atrito com pontos cortantes. A Cadeira não pode mais ser usada se o cinto estiver cortado ou desfiado.
- Quando não estiver transportando a criança, mantenha a cadeirinha presa ou coloque-a no porta-malas. A cadeirinha solta pode constituir um perigo para os passageiros em caso de acidente ou freadas bruscas.
- Certifique-se de que não são transportados no banco traseiro do carro objetos ou bagagens que não estejam presos ou colocados de forma segura: em caso de acidente ou travagem brusca podem ferir os passageiros.
- Cuidado com bancos dobráveis ou deslizantes, pois podem constituir um perigo se não estiverem bem presos em caso de acidente.

- Verifique se o apoio para cabeça do banco não interfere no apoio para cabeça da cadeirinha: ele não deve ser empurrado para a frente. Se isso acontecer, remova o apoio para cabeça do banco do carro no qual a cadeirinha está instalada com cuidado para não deixá-lo na tampa do porta-malas.
- Certifique-se de que todos os passageiros do automóvel estejam utilizando seu cinto de segurança, tanto para sua própria segurança quanto para que não venham a ferir a criança durante o trajeto, em caso de acidentes ou de freadas bruscas.
- Em caso de viagens longas, recomendam-se paradas frequentes. A criança cansa muito facilmente.
- Em nenhuma circunstância, retire a criança da Cadeira para automóvel enquanto o carro estiver em movimento. Se a criança tiver necessidade de atenção, é necessário encontrar um local seguro e estacionar o veículo.
- A Artsana declara estar isenta de qualquer responsabilidade pelo uso impróprio do produto.
- Não utilize este equipamento se o mesmo passar por um acidente.
- **ATENÇÃO!** CASO ESTE PRODUTO TENHA SIDO SUBMETIDO A UM ESFORÇO EM CASO DE ACIDENTE, SUBSTITUA-O IMEDIATAMENTE.
- Nunca deixar a criança no dispositivo de retenção para crianças em veículos automotivos, sem a devida supervisão de um adulto.
- Nunca deixe a criança sozinha no veículo.
- Certifique-se de fechar bem todos os cintos que seguram o dispositivo de retenção para crianças no veículo.
- Certifique-se de que todos os cintos do dispositivo estão fechados.
- **ATENÇÃO!** É importante certificar-se de que os cintos subabdominais sejam usados na região pélvica.
- Nunca deixe bagagens ou outros objetos passíveis de causar ferimentos próximos da criança.

## 1.2 DESCRIÇÃO DOS COMPONENTES

### Fig. A

A. Assento da cadeirinha

B. Base da cadeirinha

- C. Conectores rígidos
- D. Botão dos conectores rígidos
- E. Indicadores de encaixe dos conectores rígidos
- F. Side Safety System
- V. Top Tether

### Fig. B

- G. Apoio para cabeça
- H. Encosto
- I. Tiras dos ombros
- J. Cintos da cadeirinha
- K. Fecho
- L. Alavanca de reclinção
- M. Alavanca de rotação do assento
- N. Tira de regulagem dos cintos
- O. Botão de regulagem dos cintos
- P. Guia do cinto
- Q. Guia do cinto Grupo 2/3
- R. Mini redutor

### Fig. C

- S. Alavanca de regulagem do apoio para cabeça
- T. Guia do cinto superior
- U. Compartimento do cinto
- V. Top Tether

## 1.3 CARACTERÍSTICAS DO PRODUTO

GRUPO 0+, 1, 2 e 3 (SEMIUNIVERSAL).

### AVISO IMPORTANTE

1. Este é um dispositivo de retenção para crianças "Semiuniversal", homologado de acordo com o Regulamento ECE R44 / 04 e é compatível apenas com os veículos indicados na "Lista de carros" fornecida com o produto.
2. Apropriado se o veículo estiver equipado com cinto de segurança, 3 pontos, estático ou com retrator, homologado com base no Regulamento UN/ECE N°16 ou outras normas equivalentes.
3. Em caso de dúvida, entre em contato com o fabricante do dispositivo de retenção ou o seu revendedor.

### 1.4 RESTRIÇÕES E CONDIÇÕES DE USO RELATIVAS AO PRODUTO E AO BANCO DO AUTOMÓVEL

**ATENÇÃO!** Respeite rigorosamente as seguin-

tes limitações e requisitos de uso relacionadas ao produto e ao banco do automóvel: caso contrário, a segurança não será garantida.

- Esta Cadeira está certificada para o uso com crianças com peso entre 0 e 36 kg (de recém-nascido até aproximadamente 12 anos).
- O banco do automóvel deve estar equipado com um cinto de segurança de 3 pontos, estático ou com retrator, homologado com base no Regulamento UNI/ECE nº 16 ou outras normas equivalentes (Fig. 1).

**ATENÇÃO!** Nunca instale a cadeirinha com o cinto de segurança do automóvel equipado com apenas dois pontos de fixação (Fig. 2).

- A Cadeira pode ser instalada no banco da frente lado passageiro equipado com fixações ISOFIX ou em qualquer um dos bancos de trás com fixações ISOFIX. No Grupo 0+ (0-13 kg) é possível instalar a Cadeira no banco da frente somente se o airbag frontal foi desativado. Nunca utilize esta cadeira em bancos voltados lateralmente ou opostos ao sentido da marcha (Fig. 3).

• O produto é destinado exclusivamente para ser utilizado como uma cadeirinha para automóveis e não para ser utilizada em casa.

- Pode acontecer que a fivela do cinto de segurança do carro seja muito comprida e supere a altura prevista em relação à parte inferior do assento. (Fig. 4A-4B). Neste caso, a Cadeira não deve ser fixada nesse banco, mas deve ser instalada em outro banco, onde não ocorra o problema. Para obter mais informações sobre este aspecto, contate o fabricante do carro.

**ATENÇÃO!** Grupo 0+ e Grupo 1. Em caso de utilização em veículos equipados com cintos de segurança traseiros com airbag integrados (cintos de segurança infláveis), a interação entre a secção inflável do cinto do veículo e este sistema de retenção para crianças pode provocar lesões graves ou morte. Não instale este dispositivo de retenção para crianças utilizando um cinto de segurança inflável.

**ATENÇÃO!** Grupo 2/3. Quando usada em veículos equipados com cintos de segurança traseiros com airbags integrados (cintos infláveis), siga o manual de instruções do fabricante do veículo.

## 2. INSTALAÇÃO

**ATENÇÃO!** Essas instruções se referem, seja com relação ao texto ou aos desenhos, à instalação da cadeirinha no banco traseiro do lado direito. Para instalações em outras posições, realize a mesma sequência de operações.

### 2.1 INSTALAÇÃO NO AUTOMÓVEL DA CADEIRINHA NO GR. 0+ COM CONECTORES RÍGIDOS E TOP TETHER (0-13 KG)

A cadeirinha no Grupo 0+ deve ser instalada SEMPRE em direção contrária do sentido da viagem, desativando o Airbag.

A instalação SEMPRE deve ser realizada usando os conectores rígidos Top Tether.

- Acione a alavanca (M) e gire o assento em 180°, certificando-se de que esteja bloqueado e posicionado no sentido contrário à direção da viagem (Fig. 5).
- Acione a alavanca de reclinção (L), até que a seta vermelha coincida com a posição R (Fig. 6).
- Posicione a cadeirinha no banco do carro no sentido contrário à direção da viagem.
- Retire completamente os conectores rígidos (C), usando o botão (D) (Fig. 7).
- Encaixe os conectores nos engates entre o encosto e o assento (Fig. 8). Um clique característico sinalizará que ocorreu o engate e o indicador mudará de vermelho para verde.
- Empurre com força a cadeirinha em direção do encosto do banco para garantir a máxima aderência (Fig. 9).
- Faça passar o Top Tether (V) coincidindo com a guia dos cintos azul (P) (Fig. 10).
- Verifique se o cinto do Top Tether está posicionado corretamente dentro da guia dos cintos azul (Fig. 11).
- **ATENÇÃO!** Faça o Top Tether passar entre a parte alta do encosto do banco do carro e o apoio para cabeça. Nunca faça o Top Tether passar acima do apoio para cabeça do carro (Fig. 12).

**ATENÇÃO!** Consulte o manual de instruções do automóvel para localizar o ponto de fixação do Top Tether da cadeirinha. Este ponto de encaixe está sinalizado por um símbolo gráfico (Fig. 13) e pode ser encontrado nas posições indicadas nas figuras 13A – 13B – 13C – 13D.

**ATENÇÃO!** Verifique se o ponto de fixação utilizado para o Top Tether é o previsto. Não o confunda com o anel previsto para fixar as bagagens (Fig.).

- Depois de identificar o ponto de fixação, prenda o gancho do Top Tether (V). Regule o comprimento do cinto do Top Tether puxando com força a tira para deixá-la sob tensão. A confirmação da tensão correta ocorre quando o indicador presente na fita (Fig. 14) passa para a cor verde. Enrole o excesso de fita e prenda com o respectivo velcro. O mini redutor deve ser usado desde o nascimento até 6 kg. Concluída a instalação para acomodar a criança proceda da seguinte maneira:
- Pressione o botão de regulagem dos cintos (O) e, ao mesmo tempo, segure os cintos e puxe em sua direção os cintos da cadeirinha até obter a máxima extensão possível (Fig. 15).
- Desengate os cintos da cadeirinha pressionando o botão da fivela (Fig. 16).
- Coloque a criança com cuidado na cadeirinha, junte as duas linguetas do cinto e engate-as novamente no cinto (Fig. 17).
- Utilizando a alavanca adequada (S), ajuste a altura do apoio para cabeça, de modo a que os cintos saiam na altura dos ombros da criança. (Fig. 18).
- Para regular a tensão dos cintos, puxe com cuidado a fita de ajuste (N) até atingir o nível de tensão correto. (Fig. 19).

Para desinstalar a cadeirinha, solte os cintos de segurança do carro e os conectores rígidos (C) pressionando os botões de desengate (D).

### 2.2 INSTALAÇÃO NO AUTOMÓVEL DA CADEIRINHA NO GR. 0 COM CONECTORES RÍGIDOS E CINTO DE TRÊS PONTOS DO AUTOMÓVEL (0-13 KG)

A cadeirinha no Grupo 0+ deve ser instalada SEMPRE em direção contrária do sentido da viagem, desativando o Airbag.

A instalação deve ser executada usando SEMPRE os conectores rígidos e o cinto de 3 pontos do carro.

- Acione a alavanca (M) e gire o assento em 180°, certificando-se de que esteja bloqueado e posicionado no sentido contrário à dire-



ção da viagem (Fig. 20).

- Acione a alavanca de reclinção (L), até que a seta vermelha coincida com a posição R (Fig. 21).
- Posicione a cadeirinha no banco do carro no sentido contrário à direção da viagem.
- Retire completamente os conectores rígidos (C), usando o botão (D) (Fig. 22).
- Encaixe os conectores nos engates entre o encosto e o assento (Fig. 23). Um clique característico sinalizará que ocorreu o engate e o indicador mudará de vermelho para verde.
- Empurre com força a cadeirinha em direção do encosto do banco para garantir a máxima aderência (Fig. 24).
- Remova o redutor e desengate a fivela da cadeirinha (Fig. 25).
- Faça passar a parte abdominal do cinto de modo que coincida com a guia dos cintos azul (P) (Fig. 26) passando a parte diagonal do cinto do carro na guia do cinto superior (T), passando-o entre o apoio para cabeça e o assento em correspondência da guia dos cintos azul (Fig. 27).
- Engate o cinto na fivela (Fig. 28).
- Reposicione a almofada do mini redutor (0-6 kg).
- A configuração final da cadeirinha deve ser a indicada na Fig. 29.

O mini redutor deve ser usado desde o nascimento até 6 kg.

Concluída a instalação para acomodar a criança proceda da seguinte maneira:

- Pressione o botão de regulagem dos cintos (O) e, ao mesmo tempo, segure os cintos e puxe em sua direção os cintos da cadeirinha até obter a máxima extensão possível (Fig. 30).
- Desengate os cintos da cadeirinha pressionando o botão da fivela (Fig. 31).
- Coloque a criança com cuidado na cadeirinha, junte as duas linguetas do cinto e engate-as novamente no cinto (Fig. 32).
- Utilizando a alavanca adequada (S), ajuste a altura do apoio para cabeça, de modo a que os cintos saiam na altura dos ombros da criança. (Fig. 33).
- Para regular a tensão dos cintos, puxe com cuidado a fita de ajuste (N) até atingir o nível de tensão correto. (Fig. 34).

Para desinstalar a cadeirinha, solte os cintos de segurança do carro e os conectores rígidos (C) pressionando os botões de desengate (D).

### 2.3 INSTALAÇÃO NO AUTOMÓVEL DA CADEIRINHA NO GR. 1 COM CONECTORES RÍGIDOS E CINTO DE TRÊS PONTOS DO AUTOMÓVEL (9-18 KG)

**ATENÇÃO!** Não use este dispositivo de retenção voltada para a frente antes que a criança pese no mínimo 9 kg

A cadeirinha no Grupo 1 deve SEMPRE ser instalado na direção da viagem, usando SEMPRE os conectores rígidos e o cinto de 3 pontos do carro.

**ATENÇÃO!** Use a cadeirinha reclinada nas posições 1, 2 o 3. NUNCA use a posição R.

- Atue na alavanca (M) e gire o assento em 180°, certificando-se de que esteja bloqueado e posicionado na direção da viagem (Fig. 35).
  - Posicione a cadeirinha no banco do carro na direção da viagem.
  - Retire completamente os conectores rígidos (C), usando o botão (D) (Fig. 36).
  - Encaixe os conectores nos engates entre o encosto e o assento (Fig. 37). Um clique característico sinalizará que ocorreu o engate e o indicador mudará de vermelho para verde.
  - Passe a parte diagonal do cinto na guia do cinto superior (T). Insira o cinto de três pontos no compartimento (U) do cinto fazendo com que saia pelo compartimento oposto (Fig. 38)
  - Encaixe o cinto do carro (Fig. 39)
  - Empurre com força a cadeirinha em direção do encosto do banco para garantir a máxima aderência (Fig. 40) e tensione a parte diagonal do cinto (Fig. 41).
- Concluída a instalação para acomodar a criança proceda da seguinte maneira:
- Pressione o botão de regulagem dos cintos (O) e, ao mesmo tempo, segure os cintos e puxe em direção dos cintos da cadeirinha até obter a máxima extensão possível (Fig. 42).
  - Desengate os cintos da cadeirinha pressionando o botão da fivela (Fig. 43).
  - Coloque a criança com cuidado na cadeirinha, junte as duas linguetas do cinto e engate-as novamente no cinto (Fig. 44).

- Utilizando a alavanca adequada (S), ajuste a altura do apoio para cabeça, de modo a que os cintos saiam na altura dos ombros da criança. (Fig. 45).
- Para regular a tensão dos cintos, puxe com cuidado a tira de ajuste (N) até atingir o nível de tensão correto. (Fig. 46).

## 2.4 MUDANÇA DE CONFIGURAÇÃO DA CADEIRINHA DO GRUPO 1 (9-18 KG) PARA O GRUPO 2/3 (15-36 KG)

Para alterar a configuração do Grupo 1 para o Grupo 2/3, é necessário executar as seguintes operações:

- Afrouxe os cintos da cadeirinha o máximo possível, pressionando o botão de ajuste (O) (Fig. 47).
- Atue na alavanca (S) para posicionar o apoio para cabeça na sua extensão máxima (Fig. 48).
- Retire os cintos da cadeirinha do encaixe (Fig. 49A) e coloque o encaixe no alojamento apropriado (Fig. 49B).
- Passe os cintos da cadeirinha através das aberturas e retire-os da fivela (Fig. 50).
- Depois de retirar o tecido do assento, coloque a fivela no compartimento apropriado na área do pé (Fig. 51).
- Enrole os cintos e coloque-os nos compartimentos nas laterais do assento (Fig. 52).
- Posicione as tiras dos ombros no encosto (Fig. 53) e a proteção entrepernas sob o tecido do assento (Fig. 54).

## 2.5 INSTALAÇÃO DA CADEIRINHA NO CARRO E ACOMODAÇÃO DA CRIANÇA NO GRUPO 2/3 (15-36 KG) COM CONECTORES RÍGIDOS E CINTO DE TRÊS PONTOS DO CARRO.

**ATENÇÃO!** Use a cadeirinha reclinada nas posições 1 e 2. NUNCA use as posições R e 3. A instalação deve ser executada usando SEMPRE os conectores rígidos e o cinto de 3 pontos do carro.

- Posicione a cadeirinha no banco do carro na direção da viagem.
- Retire completamente os conectores rígidos (C), usando o botão (D) (Fig. 55).
- Encaixe os conectores nos engates entre o encosto e o assento (Fig. 56). Um clique ca-

racterístico sinalizará que ocorreu o engate e o indicador mudará de vermelho para verde.

- Passe a correia diagonal do cinto do carro atrás do apoio para cabeça e através da passagem apropriada do cinto vermelho do apoio para cabeça (Q) (Fig. 57).
- Acomode a criança sentada na cadeirinha, certificando-se de que suas costas estejam bem acomodadas no encosto da cadeirinha.
- Feche o cinto do carro na fivela (Fig. 58).
- Em fase de regulação do apoio para cabeça, verifique se o guia do cinto diagonal (Q) está posicionada sobre o ombro a uma distância máxima de 2 cm (Fig. 59).
- Puxe a parte diagonal do cinto em direção do retrator, de modo que todo o cinto fique bem tensionado e ajustado ao peito e às pernas da criança (Fig. 60).

### ATENÇÃO!

- Verifique sempre se o cinto está distribuído de forma uniforme em todos os pontos e que não está torcido.
- Verifique se o cinto diagonal está apoiado corretamente contra os ombros da criança e que não exerce pressão sobre o pescoço; se necessário, ajuste o apoio para cabeça.
- Verifique se o retrator do cinto do carro está na posição retraída no encosto do banco do carro (Fig. 61).

## 2.6 RECOLOCAÇÃO DOS CINTOS PARA O USO NOS GRUPOS 0+ (0-13 KG) e GRUPO 1 (9-18KG)

Repasse ao contrário as instruções descritas no capítulo 2.3.

### 3. OPERAÇÕES ADICIONAIS

#### 3.1 AJUSTE DA ALTURA DO APOIO PARA CABEÇA

É possível ajustar a altura do apoio para cabeça para permitir que a cadeirinha se adapte melhor à altura da criança. Um ajuste perfeito permite:

- Que a cabeça esteja sempre bem acomodada e protegida (Grupo 1/2/3).
- Que os cintos de segurança da cadeirinha estejam sempre na altura correta, isto é, a dos ombros (Grupo 0+ e Grupo 1).
- Que o cinto diagonal do carro esteja sempre na

altura certa, graças às passagens do cinto integradas no apoio para cabeça (Q) (Grupo 2/3).

Para regular a altura do apoio para cabeça, gire a alavanca de ajuste do apoio para cabeça (S) até alcançar a altura desejada (Fig. 62).

### 3.2 REGULAGEM DA RECLINE

Para variar a inclinação, é necessário desbloquear a alavanca de reclinção (L) localizada sob o assento, atuando na segunda segurança e selecionar a posição desejada.

Quando instalada no Grupo 0+ (0-13 kg), a cadeirinha deve ser regulada na posição R.

No Grupo 1 (9-18 kg) a cadeirinha pode ser regulada nas posições 1, 2 e 3.

No Grupo 2/3 (15-36 kg) a cadeirinha pode ser regulada nas posições 1 e 2.

### 3.3 SIDE SAFETY SYSTEM

A cadeirinha é equipada com Side Safety System (F) para garantir maior proteção em caso de impacto lateral.

Se o dispositivo interferir com partes do carro, é possível removê-lo, desprendendo-o de seu alojamento (Fig. 63).

### 3.4 LIMPEZA E MANUTENÇÃO

As operações de limpeza e manutenção devem ser feitas exclusivamente por um adulto.

Limpeza do forro.

O forro da Cadeirinha é completamente removível e lavável à mão ou na máquina de lavar a 30°C. Para lavar, siga as instruções apresentadas na etiqueta do revestimento.



Lavagem na máquina de lavar a 30°C



Não utilize alvejante



Não seque na secadora



Não passe a ferro



Não lave a seco

Nunca use detergentes abrasivos ou solventes. Não centrifugue o forro, deixe enxugar sem torcer. O forro pode ser substituído exclusivamente por um outro aprovado pelo fabricante,

pois é considerado parte integrante da cadeirinha e elemento de segurança.

**ATENÇÃO!** A cadeira nunca deve ser utilizada sem o forro para não comprometer a segurança da criança.

Para remover o tecido proceda como indicado a seguir:

#### Apoio para cabeça

• Remova o apoio para cabeça da guia dos cintos (Fig. 64) e solte os botões de pressão na parte de trás (Fig. 65).

#### Assento

• Desprenda os botões de pressão da rótula central (Fig. 66) e depois os que estão em volta da estrutura (Fig. 67).

### LIMPEZA DAS PEÇAS DE PLÁSTICO E DE METAL

Para a limpeza das peças de plástico ou de metal pintado, utilize apenas um pano úmido. Nunca utilize detergentes abrasivos ou solventes. As peças móveis da cadeirinha não devem ser lubrificadas por motivo algum.

### CONTROLE DA INTEGRIDADE DOS COMPONENTES

É recomendável verificar regularmente a integridade e o estado de desgaste dos seguintes componentes:

• **Forro:** verifique se o estofamento não está saindo ou se há alguma parte solta dele. Verifique o estado das costuras, pois devem estar sempre intactas.

• **Correias:** verifique se há um enfraquecimento anormal da trama têxtil com evidente redução do ajuste de espessura correspondente à correia de regulagem, entrepernas, correias dos ombros e área da placa de regulagem das correias.

• **Plástico:** verifique o estado de desgaste de todas as peças de plástico, pois elas não devem apresentar sinais evidentes de danos ou de perda da cor.

**ATENÇÃO!** Se a cadeirinha estiver deformada ou muito desgastada, deverá ser substituída: pode ter perdido as características originais de segurança.

### CONSERVAÇÃO DO PRODUTO

Quando não instalada no carro, recomenda-se





manter a Cadeira em local seco, longe de fontes de calor e protegida da poeira, umidade e luz solar direta.

### **DESCARTE DO PRODUTO**

Quando a cadeira não cumprir com as condições originais de segurança, interrompa seu uso e descarte-a. Por razões ambientais, separe os tipos diferentes de resíduos conforme previsto pelas leis em vigor no seu país.

### **GARANTIA**

O produto tem garantia contra qualquer defeito de conformidade em condições normais de uso, de acordo com o disposto nas instruções de uso. Portanto, a garantia não é aplicada em caso de danos provocados por uso impróprio, desgaste ou acidente. Em relação ao prazo de validade da garantia sobre defeitos de conformidade, consulte as disposições específicas das normas nacionais aplicáveis no país de aquisição, se existentes.



# BG UNICO PLUS Gr. 0+/1/2/3 0-36 kg

**МНОГО ВАЖНО! ДА! СЕ ПРОЧЕТЕ НЕЗАБВАНО.**

**ВАЖНО: ПРЕДИ УПОТРЕБА ПРОЧЕТЕТЕ ВНИМАТЕЛНО И ДОКРАЙ ТЕЗИ ИНСТРУКЦИИ, ЗА ДА ИЗБЕГНЕТЕ ВЪЗМОЖНИТЕ РИСКОВЕ, ПРОИЗТИЧАЩИ ОТ НЕПРАВИЛНА ЕКСПЛОАТАЦИЯ, И ГИ СЪХРАНЯВАЙТЕ ЗА БЪДЕЩИ СПРАВКИ. ЗА ДА НЕ ЗАСТРАШИТЕ БЕЗОПАСНОСТТА НА ДЕТЕТО ВИ, ВНИМАТЕЛНО СЛЕДВАЙТЕ ТЕЗИ ИНСТРУКЦИИ.**

**ВНИМАНИЕ: ПРЕДИ УПОТРЕБА ОТСТРАНЕТЕ ВСИЧКИ НАЙЛОНОВИ ТОРБИЧКИ И ОПАКОВЪЧНИ МАТЕРИАЛИ ОТ ПРОДУКТА И ГИ СЪХРАНЯВАЙТЕ ДАЛЕЧ ОТ ДОСТЪПА НА ДЕЦА. ПРЕПОРЪЧВА СЕ ТЕЗИ ЧАСТИ ДА СЕ ИЗВЪРЛЯТ СПОРЕД ПРАВИЛАТА ЗА РАЗДЕЛНО СЪБИРАНЕ НА ОТПАДЪЦИТЕ, В СЪОТВЕТСТВИЕ С ДЕЙСТВАЩОТО ЗАКОНОДАТЕЛСТВО.**

## СЪДЪРЖАНИЕ:

1. ВЪВЕДЕНИЕ
  - 1.1 ПРЕДУПРЕЖДЕНИЯ
  - 1.2 ОПИСАНИЕ НА КОМПОНЕНТИТЕ
  - 1.3 ХАРАКТЕРИСТИКИ НА ПРОДУКТА
  - 1.4 ОГРАНИЧЕНИЯ И ИЗИСКВАНИЯ ЗА УПОТРЕБА НА ПРОДУКТА И АВТОМОБИЛНАТА СЕДАЛКА
2. МОНТИРАНЕ
  - 2.1 МОНТАЖ В АВТОМОБИЛА НА СТОЛЧЕТО ОТ ГР. 0+ С ТЪВРДИ КОНЕКТОРИ И TOP TETHER /ГОРНО ЛЕНТОВО ЗАКРЕПВАНЕ/ (0-13 KG)
  - 2.2 МОНТАЖ В АВТОМОБИЛА НА СТОЛЧЕТО ГР. 0+ С ТЪВРДИ КОНЕКТОРИ И ТРИТОЧКОВ АВТОМОБИЛЕН КОЛАН (0-13 KG)
  - 2.3 МОНТАЖ В АВТОМОБИЛА НА СТОЛЧЕТО ГР. 1 С ТЪВРДИ КОНЕКТОРИ И ТРИТОЧКОВ АВТОМОБИЛЕН КОЛАН (9-18 KG)
  - 2.4 ПРОМЯНА НА КОНФИГУРАЦИЯТА НА СТОЛЧЕТО ОТ ГРУПА 1 (9-18 KG) КЪМ ГРУПА 2/3 (15-36 KG)
  - 2.5 МОНТИРАНЕ НА СТОЛЧЕТО В АВТОМОБИЛА И ПОСТАВЯНЕ НА ДЕТЕТО ОТ ГР. 2/3 С

- ТЪВРДИ КОНЕКТОРИ И ТРИТОЧКОВИЯ КОЛАН НА АВТОМОБИЛА (15-36 KG)
- 2.6 ВЪЗСТАНОВЯВАНЕ НА КОЛАНИТЕ ЗА УПОТРЕБА ЗА ГРУПИ 0+ (0-13 KG) И 1 (9-18 KG)
- 3 ДРУГИ ОПЕРАЦИИ
  - 3.1 РЕГУЛИРАНЕ НА ВИСОЧИНАТА НА ПОДГЛАВНИКА
  - 3.2 НАКЛОНЕНА ПОЗИЦИЯ
  - 3.3 SIDE SAFETY SYSTEM - СИСТЕМА ЗА СТРАНИЧНА БЕЗОПАСНОСТ
  - 3.4 ПОЧИСТВАНЕ И ПОДДРЪЖКА

## 1. ВЪВЕДЕНИЕ

### 1.1 ПРЕДУПРЕЖДЕНИЯ

- Прочетете внимателно тези инструкции преди сглобяване и монтиране на продукта. Не допускате употребата на продукта от лица, които не са прочели тези инструкции.
- Запазете това ръководство за бъдещи справки.
- Всяка държава има различни разпоредби относно превозването на деца в автомобил. Поради това Ви препоръчваме да се свържете с местните власти, за да получите допълнителна информация.
- **ВНИМАНИЕ!** Въз основа на статистиките за пътнотранспортни произшествия, като цяло задните седалки на автомобила са по-безопасни отколкото предната: затова се препоръчва столчето да се монтира върху задните седалки. По-конкретно, най-безопасната седалка е централната задна седалка, ако е оборудвана с 3-точков колан и ISOFIX закрепвания.
- Уверете се, че всички пътници в автомобила са осведомени за начина на освобождаване на детето в случай на извънредна ситуация.
- **ВНИМАНИЕ! СЕРИОЗНА ОПАСНОСТ!** За Група 0+ (0-13 kg), никога не монтирайте столчето на предна седалка, оборудвана с въздушна възглавница. Столчето може да се монтира на предната седалка, само ако въздушната възглавница е деактивирана: обърнете се към производителя на автомобила или проверете в инструкциите за употреба на автомобила, как можете да деактивирате въздушната възглавница.
- Недоносени бебета, родени преди 37-ата

седмица от бременността, могат да бъдат изложени на риск в столче за кола. Такива новородени могат да имат затруднения с дишането, докато седят в столчето. Препоръчваме Ви да се консултирате с Вашия лекар или с болничния персонал, за съвет дали детето ви може да бъде транспортирано в столчето за кола при напускане на болничното заведение.

- За група 1 (9-18 kg), ако детското столче е поставено на предната седалка с активирана предна въздушна възглавница, за по-голяма безопасност се препоръчва седалката да се изтегли максимално назад, в зависимост от присъствието на други пътници на задната седалка.
- Никога не монтирайте столчето на седалки, позиционирани странично или обратно на посоката на движение.
- Монтирайте столчето само на автомобилни седалки, които са закрепени към шасито на автомобила и позиционирани по посока на движението.
- Бъдете внимателни при монтиране на столчето в автомобила, така че да се избегне контактът му с подвижни седалки или с врата.
- Нито едно столче не гарантира пълната безопасност на детето в случай на произшествие, но употребата на този продукт намалява значително риска от тежки наранявания или смърт когато е монтиран правилно.
- Рискът от тежко нараняване на детето, не само в случай на злополука, но също така и при други обстоятелства (напр. рязко спиране и др.) нараства, ако указанията в настоящото ръководство не се спазват стриктно: винаги проверявайте дали столчето е правилно закрепено към седалката.
- Столчето трябва да се смени, ако е повредено, деформирано или износено, тъй като е възможно повече да не отговаря на оригиналните стандарти за безопасност.
- Не внасяйте промени или допълнения по продукта без одобрението на производителя.
- Не използвайте аксесоари, резервни части или компоненти, които не са предоставени

от производителя.

- Не поставяйте нищо друго, освен одобрените за продукта аксесоари, нито между автомобилната седалка и столчето, нито между столчето и детето: в случай на произшествие столчето може да не функционира правилно.
- При произшествие (дори и леко) столчето може да получи повреди, които са невидими с невъоръжено око. Поради това е задължително то да бъде сменено: затова е необходимо да бъде заменено.
- НЕ използвайте продукта за период над 10 години. След този период промените в материалите (например заради излагане на слънчева светлина) могат да намалят или компрометират ефективността на продукта.
- Не използвайте столчето втора употреба: възможно е да са претърпели невидими за невъоръжено око структурни повреди, които са компрометирали безопасността на продукта.
- Не оставяйте никога, по каквато и да било причина, детето в столчето без надзор.
- Ако автомобилът е бил спрял на слънце, внимателно проверете столчето, преди да поставите детето, като се уверите, че няма части, които са се загрели твърде много: в противен случай изчакайте да се охладят, преди да поставите детето, за да избегнете риска от изгаряне.
- Текстилното покритие може да се сменя единствено с друго одобрено от производителя, тъй като то е неразделна част от столчето за кола. За да гарантирате безопасността на детето, не използвайте столчето без покритието му.
- Проверявайте дали коланът не е усукан, избягвайте прищипването му или на части от него с вратите, както и триенето му в остри ръбове. Столчето не може да се използва повече, ако коланът е срязан или разнищен.
- Когато не се използва за превозване на дете, столчето трябва да се остави закрепено или да се съхранява в багажника. Ако столчето не е закрепено, може да представлява опасност за останалите пътници



- в автомобила при ПТП или рязко спиране.
- Уверете се, че на задната кора на автомобила не се превозват незакрепени или нестабилни предмети или багаж: при инцидент или рязко спиране те могат да наранят пътниците.
- Внимавайте да не оставяте сгъващи се или въртящи се автомобилни седалки, които не са здраво закрепени, тъй като при произшествие могат да представляват опасност.
- Уверете се, че подглавника на седалката не се допира до подглавника на столчето: не трябва да го избутва напред. Ако това се случи, отстранете подглавника от седалката на автомобила, на която се монтира столчето, като внимавате да не я поставите на задната кора.
- Уверете се, че всички пътници в автомобила използват предпазните си колани както за собствена безопасност, така и за да не наранят детето при инцидент или рязко спиране по време на път.
- При дълги пътувания правете чести почивки. Децата се изморяват лесно.
- По никаква причина не изваждайте детето от столчето, докато автомобилът се движи. Ако детето има нужда от внимание, намерете безопасно място и спрете.
- Фирма ARTSANA не носи никаква отговорност при неправилна употреба на продукта.

## 1.2 ОПИСАНИЕ НА КОМПОНЕНТИТЕ

### Фиг. А

- A. Седалка на столчето
- B. Основа на столчето
- C. Твърди конектори
- D. Бутон за твърди конектори
- E. Индикатори за закачване на твърдите конектори
- F. Side Safety System - система за странична безопасност
- V. Top Tether /Горно лентово закрепване/

### Фиг. В

- G. Подглавник
- H. Облегалка
- I. Раменни презрамки
- J. Предпазни колани на столчето

- K. Заклучващ механизъм
- L. Лост за накланяне
- M. Лост за завъртане на седалката
- N. Регулиране на дължината на колана
- O. Бутон за регулиране на коланите
- P. Водач на колана
- Q. Водач на колана Група 2/3
- R. Минивъзглавница - ограничител

### Фиг. С

- S. Лост за регулиране на подглавника
- T. Водач на горния колан
- U. Отделение за колана
- V. Top Tether /Горно лентово закрепване/

## 1.3 ХАРАКТЕРИСТИКИ НА ПРОДУКТА ГРУПА 0+, 1, 2 и 3 (ПОЛУУНИВЕРСАЛЕН).

### ВАЖНО ПРЕДУПРЕЖДЕНИЕ

1. Това е "полууниверсално" устройство за обезопасяване на деца, одобрено съгласно Правило R44/04 на ИКЕ на ООН и е съвместимо само с превозните средства, посочени в съответния "Списък на автомобилите", доставен с продукта.
2. Подходящо само ако превозните средства са оборудвани с триточкови статични или с триточкови с прибиращо устройство обезопасителни колани, одобрени съгласно Правило № 16 на ИКЕ на ООН или други равностойни на него стандарти.
3. В случай на съмнение консултирайте се с производителя или търговеца на дребно на системата за обезопасяване на деца.

## 1.4 ОГРАНИЧЕНИЯ И ИЗИСКВАНИЯ ЗА УПОТРЕБА НА ПРОДУКТА И АВТОМОБИЛНАТА СЕДАЛКА

**ВНИМАНИЕ!** Спазвайте стриктно следните изисквания и ограничения за използването на продукта и на автомобилната седалка: в противен случай безопасността не е гарантирана.

- Това столче е одобрено за употреба за деца с тегло между 0 и 36 kg (от раждането до около 12 години).
- Автомобилната седалка трябва да бъде оборудвана с триточков предпазен колан, статичен или с навиващ механизъм, одобрен



съгласно Правило №16 на ИКЕ на ООН или други еквивалентни стандарти (Фиг. 1).

**ВНИМАНИЕ!** • Никога не монтирайте столчето на автомобилна седалка, оборудвана само с двуточков обезопасителен колан (Фиг. 2).

• Столчето за автомобил може да се монтира на предната седалка за пътника, оборудвана с ISOFIX закрепвания или на някоя от задните седалки, оборудвана с ISOFIX закрепвания. В група 0+ (0-13 kg) столчето може да се монтира на предната седалка, само ако въздушната възглавница е деактивирана. В никакъв случай не монтирайте столчето върху странични или разположени срещу посоката на движение седалки (Фиг. 3).

• Този продукт е предназначен изключително за употреба в автомобил и не е подходящ за домашно използване.

• Може да се случи така, че заключващият механизъм на автомобилния предпазен колан да се окаже твърде дълъг и да надвишава очакваната височина по отношение на долната част на седалката (Фиг. 4А-4В). В този случай детското столче не трябва да се закрепва върху тази седалка, а трябва да се монтира на друга седалка, където няма проблем. За повече информация във връзка с това се свържете с производителя на автомобила.

**ВНИМАНИЕ!** Група 0+ и Група 1. При употреба в превозни средства, снабдени със задни обезопасителни колани с вградени в тях въздушни възглавници (надуваеми колани), взаимодействието между надуваемата част на колана на превозното средство с тази система за обезопасяване на деца може да доведе до сериозни наранявания или смърт. Не инсталирайте тази система за обезопасяване на деца, като използвате надуваем обезопасителен колан.

**ВНИМАНИЕ!** Група 2/3. Когато се използва в превозни средства, оборудвани със задни предпазни колани с вградени въздушни възглавници (надуваеми колани), следвайте инструкциите на производителя на автомобила.

## 2. МОНТИРАНЕ

**ВНИМАНИЕ!** Тези указания, както текстова-та им част, така и илюстрациите, се отнасят до монтирането на столчето върху дясното пътническо място на задната автомобилна седалка. При монтаж в друга позиция следвайте същия ред на действия.

### 2.1 МОНТАЖ В АВТОМОБИЛА НА СТОЛЧЕТО ОТ ГР. 0+ С ТЪВРДИ КОНЕКТОРИ И TOP TETHER /ГОРНО ЛЕНТОВО ЗАКРЕПВАНЕ/ (0-13 KG)

В група 0+ столчето трябва винаги да се монтира обратно на посоката на движение, с деактивирана въздушна възглавница.

Инсталирането трябва да се извърши, като ВИНАГИ се използват твърди конектори и Top Tether.

• Задействайте лост (M) и завъртете седалката на 180°, като се уверите, че е блокирана и позиционирана обратно на посоката на движение (Фиг. 5).

• Задействайте лоста за накланяне (L), докато червената стрелка застане на позиция R (Фиг. 6).

• Поставете столчето върху седалката на автомобила обратно на посоката на движение.

• Извадете докрай твърдите конектори (C), като натиснете бутон (D) (Фиг. 7).

• Закачете конекторите към кукиите между облегалката и седалката (Фиг. 8). Характерно щракване ще укаже, че са се захванали, индикаторът ще се промени от червено на зелено.

• Натиснете здраво столчето към облегалката на седалката, докато опре плътно (Фиг. 9).

• Прекарайте Top Tether (V) в синия водач за колани (P) (Фиг. 10).

• Проверете дали колана на Top Tether е правилно позициониран в синия водач на колани (Фиг. 11).

• **ВНИМАНИЕ!** Прекарайте Top Tether /Горно лентово закрепване/ между горната част на облегалката на автомобилната седалка и облегалката за главата. Не прекарвайте в никакъв случай Top Tether /Горно лентово закрепване/ над автомобилната облегалка за глава (Фиг. 12).





**ВНИМАНИЕ!** Вижте ръководството за експлоатация на автомобила, за да намерите точката за закрепване на Top Tether /Горно лентово закрепване/ на столчето. Мястото е обозначено със специален етикет (Фиг. 13) и се намира в позициите, посочени на фигури 13А – 13В – 13С – 13D.

**ВНИМАНИЕ!** Уверете се, че използваното застопоряване за Top Tether/Горно лентово закрепване/, е предвиденото. Внимавайте да не го объркате с някоя от халките, предвидени за закрепването на багажа.

- След като намерите точката за закрепване, закачете кукичката на Top Tether (V). Регулирайте дължината на колана на Top Tether /Горно лентово закрепване/, като изтеглите енергично лентата и я опънете. Зеленият цвят на индикатора върху лентата (Фиг. 14) показва, че е правилно опъната. Навийте излишната лента и я закрепете с предвиденото за това велкро. Минивъзглавницата - ограничител се използва от раждането до 6 kg. След приключване на монтирането, за да поставите детето, действайте по следния начин:

- Натиснете бутона за регулиране на коланите (O) и същевременно хванете коланите и издърпайте към себе си коланите на столчето, докато се достигне максимално удължение (фиг. 15).
- Разкопчайте коланите на столчето, като натиснете бутона на заключващия механизъм (Фиг. 16).
- Внимателно поставете детето върху столчето, съединете двете езичета на колана и ги закачете отново в колана (фиг. 17).
- С помощта на подходящия лост (S) регулирайте височината на облегалката за глава така, че коланите да излизат на височината на раменете на детето (фиг. 18).
- За да регулирате опъването на коланите, издърпайте регулиращата лента (N) внимателно нагоре, докато се достигне правилното ниво на опъване (фиг.19).

За да демонтирате столчето, разкопчайте предпазните колани на автомобила и твърдите конектори (C), като натиснете бутоните за освобождаване (D).

## 2.2 МОНТАЖ В АВТОМОБИЛА НА СТОЛЧЕТО ГР. 0+ С ТЪВРДИ КОНЕКТОРИ И ТРИТОЧКОВ АВТОМОБИЛЕН КОЛАН (0-13 KG)

В група 0+ столчето трябва винаги да се монтира обратно на посоката на движение, с деактивирана въздушна възглавница.

Монтирането ВИНАГИ трябва да се извършва с помощта на твърдите конектори и триточковия автомобилен колан.

- Задействайте лост (M) и завъртете седалката на 180°, като се уверите, че е блокирана и позиционирана обратно на посоката на движение (Фиг. 20).
- Задействайте лоста за наклоняне (L), докато червената стрелка застане на позиция R (Фиг. 21).
- Поставете столчето върху седалката на автомобила обратно на посоката на движение.
- Извадете докрай твърдите конектори (C), като натиснете бутон (D) (Фиг. 22).
- Закачете конекторите към куките между облегалката и седалката (Фиг. 23). Характерно щракване ще укаже, че са се захванали, индикаторът ще се промени от червено на зелено.
- Натиснете здраво столчето към облегалката на седалката, докато опрете плътно (Фиг. 24).
- Извадете редуктора и отключете заключващия механизъм на седалката (Фиг. 25).
- Прекарайте поясна част на колана на нивото на синия водач на колана (P) (Фиг.26), прекарайте диагоналната част на автомобилния колан през горния водач на колана (T), като я прекарате между облегалката за глава и седалката на нивото на синия водач за колана (Фиг. 27).
- Закопчайте колана (Фиг. 28).
- Поставете обратно минивъзглавницата - ограничител (0-6 kg).
- Крайната конфигурация на столчето трябва да е, както е показано на фиг. 29. Минивъзглавницата - ограничител се използва от раждането до 6 kg. След приключване на монтирането, за да поставите детето, действайте по следния начин:





- Натиснете бутона за регулиране на коланите (O) и същевременно хванете коланите и издърпайте към себе си коланите на столчето, докато се достигне максималното удължение (фиг. 30).
- Разкопчайте коланите на столчето, като натиснете бутона на заключващия механизъм (Фиг. 31).
- Внимателно поставете детето върху столчето, съединете двете езичета на колана и ги закачете отново в колана (фиг. 32).
- С помощта на подходящия лост (S) регулирайте височината на облегалката за глава така, че коланите да излизат на височината на раменете на детето (фиг. 33).
- За да регулирате опъването на коланите, издърпайте регулиращата лента (N) внимателно нагоре, докато се достигне правилното ниво на опъване (фиг.34).

За да демонтирате столчето, разкопчайте предпазните колани на автомобила и твърдите конектори (C), като натиснете бутоните за освобождаване (D).

### 2.3 МОНТАЖ В АВТОМОБИЛА НА СТОЛЧЕТО ГР. 1 С ТВЪРДИ КОНЕКТОРИ И ТРИТОЧКОВ АВТОМОБИЛЕН КОЛАН (9-18 KG)

Столчето от група 1 трябва ВИНАГИ да бъде монтирано по посоката на движение, като ВИНАГИ се използват твърдите конектори и триточковият колан на автомобила.

**ВНИМАНИЕ!** Използвайте столчето, наклонено в позиции 1, 2 или 3. НИКОГА не използвайте позиция R.

- Задействайте лост (M) и завъртете седалката на 180°, като се уверите, че е блокирана и позиционирана по посоката на движение (Фиг. 35).
- Поставете столчето върху седалката на автомобила по посоката на движение.
- Извадете докрай твърдите конектори (C), като натиснете бутон (D) (Фиг. 36).
- Закачете конекторите към кукиите между облегалката и седалката (Фиг. 37). Характерно щракване ще укаже, че са се захванали, индикаторът ще се промени от червено на зелено.
- Прекарайте диагоналната част на колана

през горния водач на колана (T). Поставете триточковия предпазен колан в гнездо (U) на колана, като го извадите от противоположното гнездо (фиг. 38)

- Закопчайте автомобилния колан (Фиг. 39)
- Натиснете здраво столчето към облегалката на седалката, докато опре плътно (Фиг. 40), и опънете диагоналната част на колана (фиг. 41).

След приключване на монтирането, за да поставите детето, действайте по следния начин:

- Натиснете бутона за регулиране на коланите (O) и същевременно хванете коланите и издърпайте към себе си коланите на столчето, докато се достигне максималното удължение (фиг. 42).
- Разкопчайте коланите на столчето, като натиснете бутона на заключващия механизъм (Фиг. 43).
- Внимателно поставете детето върху столчето, съединете двете езичета на колана и ги закачете отново в колана (фиг. 44).
- С помощта на подходящия лост (S) регулирайте височината на облегалката за глава така, че коланите да излизат на височината на раменете на детето (фиг. 45).
- За да регулирате опъването на коланите, издърпайте регулиращата лента (N) внимателно нагоре, докато се достигне правилното ниво на опъване (фиг.46).

### 2.4 ПРОМЯНА НА КОНФИГУРАЦИЯТА НА СТОЛЧЕТО ОТ ГРУПА 1 (9-18 KG) КЪМ ГРУПА 2/3 (15-36 KG)

За да промените конфигурацията от група 1 до група 2/3, е необходимо да изпълните следните операции:

- Разхлабете коланите, колкото се може повече, като натиснете бутона за регулиране (O) (фиг. 47).
- Натиснете лост (S), за да позиционирате облегалката за глава на максималното удължение (фиг. 48).
- Извадете предпазните колани на столчето от захващания механизъм (фиг. 49A) и поставете захващания механизъм в съответното гнездо (фиг. 49B).
- Прекарайте предпазните колани през от-





ворите и ги извадете от заключващия механизъм (фиг.50).

- След като извадите текстилната част от седалката, поставете заключващия механизъм в съответното гнездо в областта на краката (фиг. 51).
- Навийте коланите и ги поставете в гнездата от страни на седалката (Фиг. 52).
- Поставете презрамките в облегалката (фиг. 53) и протектора между крачетата под текстилната част на седалката (Фиг. 54).

## 2.5 МОНТИРАНЕ НА СТОЛЧЕТО В АВТОМОБИЛА И ПОСТАВЯНЕ НА ДЕТЕТО ОТ ГР.2/3 (15-36 KG) С ТЪВРДИ КОНЕКТОРИ И ТРИТОЧКОВ АВТОМОБИЛЕН КОЛАН.

**ВНИМАНИЕ!** Използвайте столчето, наклонено в позиции 1 и 2. НИКОГА не използвайте позиции R и 3.

Монтирането ВИНАГИ трябва да се извършва с помощта на твърдите конектори и триточковия автомобилен колан.

- Поставете столчето върху седалката на автомобила по посоката на движение.
- Извадете докрай твърдите конектори (С), като натиснете бутон (D) (Фиг. 55).
- Закачете конекторите към куките между облегалката и седалката (Фиг. 56). Характерно шракване ще укаже, че са се захванали, индикаторът ще се промени от червено на зелено.
- Прекарайте диагоналната част на автомобилния колан зад подглавника и през съответния червен процес за прекарване на колана на подглавника (Q) (фиг. 57).
- Поставете детето на столчето, като се уверите, че гърбът му е добре опрян в облегалката на столчето.
- Закопчайте автомобилния колан (Фиг. 58).
- При регулиране на облегалката за глава проверете дали диагоналният водач на колани (Q) е разположен над рамото на максимално разстояние от 2 см (Фиг.59).
- Издърпайте диагоналната част на колана към навиващия механизъм, така че целият колан да е добре опънат и да приляга към гръдния кош и краката на детето (фиг. 60).

**ВНИМАНИЕ!**

- Винаги проверявайте дали коланът е равномерно разпределен във всички точки и дали не е усукан.
- Проверявайте дали диагоналният участък на колана е правилно поставен на рамото на детето и че не притиска врата му; ако е необходимо, регулирайте подглавника.
- Уверете се, че прибиращият механизъм на колана на автомобила е по-назад от облегалката на автомобилната седалка (Фиг. 61).

## 2.6 ВЪЗСТАНОВЯВАНЕ НА КОЛАНИТЕ ЗА УПОТРЕБА ЗА ГРУПИ 0+ (0-13 KG) и 1 (9-18KG)

Следвайте инструкциите, описани в глава 2.3 в обратен ред.

## 3. ДРУГИ ОПЕРАЦИИ

### 3.1 РЕГУЛИРАНЕ НА ВИСОЧИНАТА НА ПОДГЛАВНИКА

Възможно е да регулирате височината на подглавника, за да може столчето да се пригоди възможно най-добре към височината на детето. Оптималното регулиране осигурява:

- Главата да е винаги добре поддържана и защитена (Група 1/2/3).
- Предпазните колани винаги да са на правилната височина, т.е. на раменете (Група 0+ и Група 1).
- Диагоналният колан на автомобила винаги да е на правилната височина, благодарение на включените в подглавника (Q) отвори за преминаване на колана (група 2/3). За да регулирате височината на подглавника, завъртете лостчето за регулиране на подглавника (S) на желаната височина (фиг. 62).

### 3.2 РЕГУЛИРАНЕ НА НАКЛОНА

За да промените наклона, е необходимо да освободите лостчето за накланяне (L), разположено под седалката, действащо върху второто предпазно устройство, и да избере-те желаното положение.

Когато се монтира в група 0+ (0-13 kg), столчето трябва да се регулира в положение R. В група 1 (9-18 kg) столчето може да се регулира в положения 1, 2 и 3.



В група 2/3 (15-36 kg) столчето може да се регулира в положения 1 и 2.

### 3.3 SIDE SAFETY SYSTEM - СИСТЕМА ЗА СТРАНИЧНА БЕЗОПАСНОСТ

Столчето е оборудвано със Side Safety System (F), за да осигури по-голяма защита в случай на страничен удар.

Ако устройството пречи на частите на автомобила, можете да го отстраните, като го извадите от гнездото му (фиг. 63).

### 3.4 ПОЧИСТВАНЕ И ПОДДРЪЖКА

Почишването и поддръжката трябва да се изпълняват само от възрастни..

Почишване на тапицериата.

Текстилното покритие на столчето може да се сваля изцяло и да се пере на ръка или в перална машина на 30°C. При пране спазвайте указанията, посочени на етикетите.



Пране в перална машина на температура до 30°C



Не избелвайте



Не сушете в сушилна машина



Не гладете



Не подлагайте на химическо чистене

Не използвайте абразивни почистващи препарати или разтворители. Не центрофугирайте, не изстискайте. Текстилното покритие може да бъде заменено само с такова, одобрено от производителя, тъй като е неразделна част от столчето, и, поради това, представлява част от системата за сигурност на детето.

**ВНИМАНИЕ!** За да гарантирате пълната безопасност на детето, не използвайте никога столчето без калъфа.

За да свалите текстилната част, постъпете по следния начин:

#### Подглавник

- Извадете подглавника от водача на коланите (фиг. 64) и освободете бутоните на гърба (фиг. 65).

#### Седалка

- Освободете бутоните на централната текстилна част (фиг. 66) и след това поставете около корпуса (фиг. 67).

#### ПОЧИСТВАНЕ НА МЕТАЛНИТЕ И ПЛАСТМАСОВИТЕ ЧАСТИ

За почишване на пластмасовите и металните части на столчето използвайте само мека влажна кърпа. Никога не използвайте абразивни почистващи препарати или разтворители. Не смазвайте движещите се части на столчето.

#### ПРОВЕРКА ЦЕЛОСТТА НА КОМПОНЕНТИТЕ

Препоръчваме периодично да проверявате състоянието и степента на износване на следните компоненти:

- Текстилно покритие:** уверете се, че не стърчат и не изпадат части от подплънката. Шевовите трябва да са напълно запазени.
- предпазни колани:** проверете дали са здрави и дали няма следи от разнищване, износване или изтъняване близо до лентите за регулиране, на ремъка за чатала, раменните презрамки и в зоната на плочата за регулиране на коланите.
- Пластмасови части:** проверете степента им на износеност, не бива да са повредени или избелели.

**ВНИМАНИЕ!** Ако забележите, че столчето е повредено, деформирано или износено, трябва да го замените: възможно е да е загубило началните си характеристики за безопасност.

#### СЪХРАНЯВАНЕ НА ПРОДУКТА

Когато не използвате столчето, Ви препоръчваме да го съхранявате на сухо място, далеч от източници на топлина, прах, влага или пряка слънчева светлина.

#### ИЗХВЪРЛЯНЕ НА ПРОДУКТА

Когато столчето стане негодно за по-нататъшна употреба, е необходимо да го изхвърлите. С оглед опазване на околната среда трябва да разделите различните видове материали, от които е произведено, в



съгласие с действащото законодателство на Вашата страна.

### **ГАРАНЦИЯ**

Продуктът има гаранция срещу всяка липса на съответствие при нормални условия на употреба, както е предвидено в инструкциите за употреба.

Поради това гаранцията не се прилага в случай на щети, причинени от неправилна употреба, износване или случайни събития. В случай на липси на съответствие по време на срока на гаранцията, моля обърнете се към специфичните разпоредби на националната нормативна уредба в сила в страната на покупката.



# UK UNICO PLUS Gr. 0+ / 1/2/3

## 0-36 кг

**НАДЗВИЧАЙНО ВАЖЛИВО! НЕГАЙНО ПРОЧИТАЙТЕ.**

**ВАЖЛИВО: ПЕРЕД ВИКОРИСТАННЯМ УВАЖНО ПРОЧИТАЙТЕ ЦЮ КНИЖКУ З ІНСТРУКЦІЯМИ, ЩОБ УНИКНУТИ НЕБЕЗПЕКИ ПРИ ВИКОРИСТАННІ, ТА ЗБЕРЕЖІТЬ ЇЇ ДЛЯ ПЕРЕГЛЯДУ У МАЙБУТНЬОМУ. РЕТЕЛЬНО ДОТРИМУЙТЕСЬ ЦИХ ІНСТРУКЦІЙ, ЩОБ НЕ ПІДДАВАТИ НЕБЕЗПЕЦІ ВЛАСНУ ДИТИНУ.**

**УВАГА: ПЕРЕД ВИКОРИСТАННЯМ ЗНИМІТЬ Й ВИКИНЬТЕ ВСІ НАЯВНІ ПЛАСТИКОВІ ПАКЕТИ ТА РЕШТУ КОМПОНЕНТІВ УПАКОВКИ ВИРОБУ. В БУДЬ-ЯКОМУ РАЗІ, ЗБЕРІГАЙТЕ ЇХ В НЕДОСТУПНОМУ ДЛЯ ДІТЕЙ МІСЦІ. РЕКОМЕНДУЄТЬСЯ ВИКИДАТИ ЦІ КОМПОНЕНТИ ПО ПРОЦЕДУРІ РОЗДІЛЬНОГО ЗБОРУ ВІДХОДІВ ВІДПОВІДНО ДО ЧИННИХ ЗАКОНІВ.**

### ЗМІСТ:

1. ВСТУП
- 1.1 ПОПЕРЕДЖЕННЯ
- 1.2 ОПИС КОМПОНЕНТІВ
- 1.3 ХАРАКТЕРИСТИКИ ВИРОБУ
- 1.4 ОБМЕЖЕННЯ І ВИМОГИ ПРИ ВИКОРИСТАННІ ВИРОБУ Й АВТОМОБІЛЬНОГО СИДІННЯ
2. ВСТАНОВЛЕННЯ
- 2.1 ВСТАНОВЛЕННЯ В АВТОМОБІЛІ ДИТЯЧОГО АВТОКРІСЛА ГР. 0+ З ЖОРСТКИМИ КРІПЛЕННЯМИ ТА ВЕРХНІМ ЯКІРНИМ РЕМЕНЕМ (0-13 КГ)
- 2.2 ВСТАНОВЛЕННЯ В АВТОМОБІЛІ ДИТЯЧОГО АВТОКРІСЛА ГР. 0+ З ЖОРСТКИМИ КРІПЛЕННЯМИ ТА ТРИТОЧКОВИМ РЕМЕНЕМ БЕЗПЕКИ (0-13 КГ)
- 2.3 ВСТАНОВЛЕННЯ В АВТОМОБІЛІ ДИТЯЧОГО АВТОКРІСЛА ГР. 1 З ЖОРСТКИМИ КРІПЛЕННЯМИ ТА ТРИТОЧКОВИМ РЕМЕНЕМ БЕЗПЕКИ (9-18 КГ)
- 2.4 ЗМІНА КОНФІГУРАЦІЇ АВТОКРІСЛА З ГРУПИ 1 (9-18 КГ) НА ГРУПУ 2/3 (15-36 КГ)
- 2.5 ВСТАНОВЛЕННЯ В АВТОМОБІЛІ АВТОКРІСЛА І РОЗМІЩЕННЯ ДИТИНИ В АВТОКРІСЛІ

ГР.2/3 З ЖОРСТКИМИ КРІПЛЕННЯМИ ТА ТРИТОЧКОВИМ АВТОМОБІЛЬНИМ РЕМЕНЕМ (15-36 КГ)

2.6 ВІДНОВЛЕННЯ РЕМЕНІВ ДЛЯ ВИКОРИСТАННЯ В ГРУПАХ 0+ (0-13 КГ) І 1 (9-18 КГ) З ПОДАЛЬШОЮ ОПЕРАЦІЄЮ

3.1 РЕГУЛЮВАННЯ ВИСОТИ ПІДГОЛІВНИКА

3.2 ЗМІНА КУТА НАХИЛУ

3.3 БІЧНА СИСТЕМА БЕЗПЕКИ

3.4 ЧИЩЕННЯ ТА ДОГЛЯД

## 1. ВСТУП

### 1.1 ПОПЕРЕДЖЕННЯ

- Для монтажу і встановлення виробу ретельно дотримуйтесь наведених інструкцій. Не дозволяйте користування виробом, якщо інструкції не прочитані.
- Збережіть інструкцію на майбутнє.
- У кожній окремій країні існують свої закони і правила безпеки при перевезенні дітей в автомобілі. Тому рекомендується звернутися за детальнішою інформацією до місцевих органів влади.
- **УВАГА!** Згідно зі статистикою дорожньо-транспортних пригод, як правило, задні сидіння автомобіля є безпечнішими за передні: тому рекомендується встановлювати дитяче автокрісло на одному з задніх сидінь. Зокрема, найнебезпечніше сидіння - це середнє заднє сидіння, якщо воно оснащено 3-точковим ременем і кріпленнями ISOFIX.
- Всі пасажери мають бути проінформовані про звільнення дитини в разі дорожньо-транспортної пригоди.
- **УВАГА! СЕРЬОЗНА НЕБЕЗПЕКА!** В групі 0+ (0-13 кг) ні в якому разі не використовуйте це автокрісло на передньому сидінні, оснащеному фронтальною повітряною подушкою безпеки. Установка дитячого автокрісла на передньому сидінні можлива тільки при відключеній фронтальній повітряній подушці: уточніть у автомобільного дилера або в інструкції з використання, чи можна відключити цю повітряну подушку безпеки.
- Використання автокрісла може бути небезпечним для недоношених дітей, що народилися до настання 37 тижня вагітності. Такі новонароджені, знаходячись в автокріслі, можуть мати складнощі з диханням. Тому,

перед випискою з лікарні зверніться до свого педіатра або до персоналу з лікарні для оцінки стану вашої дитини та отримання рекомендацій щодо придатного автокрісла.

- В групі 1 (9-18 кг) якщо автокрісло встановлюється на передньому сидінні з активованою передньою подушкою безпеки, для більшої безпеки рекомендується максимально відсунути сидіння з урахуванням присутності інших пасажирів на задньому сидінні.
- Ні в якому разі не використовуйте це автокрісло на сидіннях, повернутих боком або спинкою в напрямку автомобільного руху.
- Встановлюйте автокрісло тільки на сидіння, правильно прикріплені до кузова автомобіля, та в напрямку руху автомобіля.
- Під час встановлення автокрісла в автомобілі будьте обережні, щоб уникнути його зіткнення з пересувним сидінням або дверцятами автомобіля.
- Жодне автокрісло не може гарантувати повну безпеку дитини в разі дорожньо-транспортної пригоди, але використання цього виробу зменшує ризик серйозних травм або смерті.
- Недотримання заходів безпеки, викладених у цій інструкції, підвищує ймовірність серйозних травм у дитини не тільки у випадку аварії, а й в будь-яких інших ситуаціях (наприклад, при різкому гальмуванні, тощо): завжди перевіряйте, щоб автокрісло було правильно пристебнуте до сидіння.
- Пошкоджене, деформоване або сильно зношене автокрісло підлягає заміні, оскільки воно більше не відповідає вихідним характеристикам безпеки.
- Забороняються модифікації або доповнення виробу іншими аксесуарами, якщо вони не затверджені виробником.
- Забороняється використання не поставлених виробником компонентів, запасних частин або аксесуарів.
- Не вставляйте нічого, окрім схвалених виробником аксесуарів, між сидінням автомобіля та автокріслом або між автокріслом і дитиною: у разі аварії автокрісло може виконувати свої функції неправильно.
- Дорожньо-транспортна пригода, в тому

числі легка, може викликати пошкодження автокрісла, не завжди помітні: тому воно підлягає обов'язковій заміні.

- НЕ використовуйте виріб більше 10 років. Після завершення цього періоду зміни в матеріалах (наприклад, через вплив сонячного світла) можуть знизити або погіршити ефективність виробу.
- Не використовуйте вживані автокрісла: вони можуть мати конструктивні ушкодження, які не помітні неозброєним оком, але негативно впливають на безпеку виробу.
- Ні в якому разі не залишайте дитину саму в автомобілі.
- Після перебування автомобіля під сонцем уважно перевірте автокрісло, перш ніж усаджувати дитину, тому що поверхні можуть перегрітися: щоб уникнути опіків у дитини почекайте, поки вони охолонуть.
- Чохол може бути замінений тільки за погодженням з виробником, оскільки є невід'ємною частиною автокрісла. Ніколи не використовуйте дитяче автокрісло без чохла, щоб не нашкодити безпеці Вашої дитини.
- Перевіряйте, щоб ремінь безпеки автомобіля не був перекручений і слідкуйте, щоб ремінь або будь-які частини автокрісла не опинилися затиснутими між дверцятами і не терлися об гострі пруги. Автокрісло не можна використовувати у разі порізів або обтігування ременя.
- Якщо дитина не перевозиться, автокрісло слід залишити у закріпленому стані або прибрати в багажне відділення. Незакріплене автокрісло служить джерелом небезпеки для пасажирів у разі ДТП або різкого гальмування.
- Перевіряйте, щоб не перевозилися, особливо на задній полиці усередині автомобіля, речі або багаж, які ненадіжно прикріплені або не встановлені безпечним чином: у разі аварії або різкого гальмування вони можуть завдати травми пасажиром.
- Будьте обережні та не залишайте сидіння, які обертаються або складаються, погано закріпленими: в разі ДТП вони можуть стати небезпечними.



- Перевірте, щоб підголівник сидіння не заважав підголівнику дитячого крісла: він не повинен штовхати його вперед. Якщо це відбувається, зніміть підголівник з автомобільного сидіння, на якому встановлено автокрісло, і не залишайте його в салоні.
- Переконайтеся в тому, що всі пасажирів автомобіля використовують власні ремені безпеки. Це необхідно для їх власної безпеки, а також щоб уникнути травмування дитини в разі дорожньо-транспортної пригоди або різкого гальмування.
- Під час тривалих поїздок рекомендується часто зупинятися. В автокріслі дитина швидко стомлюється.
- У жодному разі не виймайте дитину з автокрісла під час руху автомобіля. Якщо дитина потребує уваги, слід знайти безпечне місце і зупинитися.
- Компанія Artsana не несе ніякої відповідальності в разі неправильного використання виробу.

## 1.2 ОПИС КОМПОНЕНТІВ

### Мал. А

- A. Сидіння автокрісла
- B. Основа автокрісла
- C. Жорсткі кріплення
- D. Кнопка жорстких кріплень
- E. Індикатори фіксації жорстких кріплень
- F. Бічна система безпеки
- V. Верхній якрний ремінь

### Мал. В

- G. Підголівник
- H. Спинка
- I. Плечові лямки
- J. Ремені автокрісла
- K. Пряжка
- L. Важіль нахилу
- M. Ручка повороту сидіння
- N. Стрічка регулювання ременів
- O. Кнопка регулювання ременів
- P. Напрямна ременя
- Q. Напрямна ременя групи 2/3
- R. Ергономічна подушка

### Мал. С

- S. Ручка регулювання підголівника

- T. Верхня напрямна ременя
- U. Відсік для ременя
- V. Верхній якрний ремінь

## 1.3 ХАРАКТЕРИСТИКИ ВИРОБУ ГРУПА 0+, 1, 2 і 3 (НАПІВУНІВЕРСАЛЬНЕ).

### ВАЖЛИВЕ ЗАСТЕРЕЖЕННЯ

1. Це "напівуніверсальний" виріб для утримання дітей, сертифікований згідно з регламентом ECE R44/04 і сумісний виключно з автомобілями, вказаними у відповідному "Списку автомобілів", який постачається з виробом.
2. Призначено тільки для використання в транспортних засобах, оснащених статичним або інерційним ременем безпеки з кріпленням в трьох точках, сертифікованим на підставі регламенту UN/ECE № 16 або інших рівнозначних стандартів.
3. У разі сумніву зв'яжіться з виробником утримуючого пристрою або з постачальником.

## 1.4 ОБМЕЖЕННЯ І ВИМОГИ ПРИ ВИКОРИСТАННІ ВИРОБУ Й АВТОМОБІЛЬНОГО СІДІННЯ

**УВАГА!** Ретельно дотримуйтеся наведених далі обмежень і вимог щодо використання цього виробу і автомобільного сидіння: в іншому випадку безпека не гарантується.

- Це автокрісло сертифіковано для використання для дітей вагою до 36 кг (з народження і приблизно до 12 років).
- Автомобільне сидіння має бути оснащено 3-точковим ременем безпеки, статичним або зі змотувальним механізмом, сертифікованим згідно з регламентом UN/ECE №16 або іншими рівнозначними стандартами (мал. 1).

**УВАГА!** Забороняється встановлювати автокрісло за допомогою автомобільного ременя безпеки з кріпленням в двох точках (Мал. 2).

- Автокрісло можна встановлювати на передньому сидінні з боку пасажирів, оснащеному кріпленнями ISOFIX, або на будь-якому задньому сидінні з кріпленнями ISOFIX. Автокрісло групи 0+ (0-13 кг) можна вста-







новлювати на передньому сидінні можлива тільки при відключеній фронтальній подушці безпеки. Забороняється використовувати це автокрісло на сидіннях, повернених боком або проти напрямку руху автомобіля (Мал. 3).

- Виріб призначений для використання в якості дитячого автокрісла, а не для використання вдома.
- Може так статися, що пряжка автомобільного ременя безпеки буде знаходитись на надто довгому ремені і буде перевищувати передбачену висоту, відносно нижньої частини сидіння (мал. 4А-4В). У такому разі автокрісло не можна встановлювати на такому сидінні, а потрібно встановити на іншому сидінні, де немає такої проблеми. За додатковою інформацією з цього приводу звертайтеся до виробника автомобіля.

**УВАГА!** Група 0+ і група 1. У разі використання автомобілів, оснащених задніми ремнями безпеки з інтегрованими подушками безпеки (надувні ремені безпеки) взаємодія надувної частини автомобільного ременя з цією системою утримання для дітей може спровокувати важкі травми або смерть. Не встановлюйте цей механізм утримання для дітей, використовуючи надувний ремінь безпеки.

**УВАГА!** Група 2/3. У разі використання автомобілів, оснащених задніми ремнями безпеки з вбудованими подушками безпеки (надувні ремені), дотримуйтеся інструкцій виробника автомобіля.

## 2. ВСТАНОВЛЕННЯ

**УВАГА!** У тексті та на малюнках цієї інструкції розглядається варіант установки автокрісла на правому задньому сидінні автомобіля. Для встановлення в інших положеннях дотримуйтеся такої самої послідовності дій.

### 2.1 ВСТАНОВЛЕННЯ В АВТОМОБІЛІ ДИТЯЧОГО АВТОКРІСЛА ГР. 0+ З ЖОРСТКИМИ КРІПЛЕННЯМИ ТА ВЕРХНІМ ЯКІРНИМ РЕМЕНЕМ (0-13 КГ)

Автокрісло групи 0+ ЗАВЖДИ встановлюється в протилежному руху напрямку з викрешеною подушкою безпеки.

Встановлювати автокрісло ЗАВЖДИ необхідно з використанням жорстких кріплень і верхнього якірного ременя.

- Скористайтеся ручкою (М) і поверніть сидіння на 180°, перевіривши, щоб воно було заблоковано і розвернуто проти напрямку руху (мал. 5).
  - Поверніть ручку зміни кута нахилу (L) так, щоб червона стрілка співпала з положенням R (мал. 6).
  - Розташуйте автокрісло на сидінні автомобіля у зворотньому руху напрямку.
  - Витягніть повністю жорсткі кріплення (С) за допомогою кнопки (D) (мал. 7).
  - Прикріпіть кріплення до захватів між спинкою та сидінням (мал. 8). Характерне клацання підтвердить фіксацію, та індикатор змінить колір з червоного на зелений.
  - Енергійно притисніть автокрісло до спинки сидіння, щоб забезпечити максимальне прилягання (мал. 9).
  - Пропустіть верхній якірний ремінь (V) крізь блакитну напрямну ременя (P) (мал. 10).
  - Перевірте, щоб верхній якірний ремінь правильно розташовувався в блакитній напрямній ременя (мал. 11).
  - **УВАГА!** Пропустіть верхній якірний ремінь між високою частиною спинки автомобільного сидіння та підголівником. Ніколи не пропускайте верхній якірний ремінь над автомобільним підголівником (Мал. 12).
- УВАГА!** Ознайомтеся з інструкцією на автомобіль, щоб знайти точку кріплення верхнього якірного ременя автокрісла. Ця точка кріплення позначена спеціальною етикеткою (мал. 13) і її можна знайти у місцях, що зображені на малюнках 13А – 13В – 13С – 13D.
- УВАГА!** Перевірте, щоб кріплення, що використовується для верхнього якірного ременя, було саме таким, як передбачено. Будете уважні, щоб не переплутати його з кільцем, що передбачено для закріплення багажу.
- Після того як знайдено точку кріплення, приєднайте скобу верхнього якірного ременя (V). Відрегулюйте довжину верхнього якірного ременя, енергійно потягнувши стрічку, щоб забезпечити її натяг. Підтвердженням правильного натягу є зелений ко-





лір індикатора на стрічці (мал. 14). Змотайте зайву стрічку та закріпіть її за допомогою спеціальної липучки. Ергономічна подушка використовується від народження і до досягнення ваги 6 кг. Після завершення встановлення зробіть наступне, щоб розмістити дитину:

- Натисніть кнопку регулювання ременів (O) і одночасно візьміть реміні і максимально потягніть на себе реміні автокрісла (мал. 15).
- Відстебніть реміні автокрісла, натиснувши кнопку пряжки (мал. 16).
- Обережно посадіть дитину в автокрісло, з'єднайте два язички ременя і знову пристебніть ремінь (мал. 17).
- За допомогою відповідної ручки (S) відрегулюйте висоту підголовника так, щоб реміні виходили на висоті плечей дитини (мал. 18).
- Щоб відрегулювати натяг ременів, обережно потягніть вгору регулювальну стрічку (N) до потрібного ступеня натягу (мал. 19).

Щоб зняти автокрісло, відстебніть автомобільні реміні безпеки і жорсткі кріплення (C), натиснувши кнопки від'єднання (D).

## 2.2 ВСТАНОВЛЕННЯ В АВТОМОБІЛІ ДИТЯЧОГО АВТОКРІСЛА ГР. 0+ З ЖОРСТКИМИ КРІПЛЕННЯМИ ТА ТРИТОЧКОВИМ РЕМЕНЕМ БЕЗПЕКИ (0-13 КГ)

Автокрісло групи 0+ ЗАВЖДИ встановлюється в протилежному руху напрямку з вишкненою подушкою безпеки.

Встановлення ЗАВЖДИ має виконуватись з використанням жорстких кріплень і 3-точкового автомобільного ременя безпеки.

- Скористайтесь ручкою (M) і поверніть сидіння на 180°, перевіряючи, щоб воно було заблоковано і розвернуто проти напрямку руху (мал. 20).
- Поверніть ручку зміни кута нахилу (L) так, щоб червона стрілка співпала з положенням R (мал. 21).
- Розташуйте автокрісло на сидінні автомобіля у зворотньому руху напрямку.
- Витягніть повністю жорсткі кріплення (C) за допомогою кнопки (D) (мал. 22).
- Прикріпіть кріплення до захватів між спин-

кою та сидінням (мал. 23). Характерне клацання підтвердить фіксацію, та індикатор змінить колір з червоного на зелений.

- Енергійно притисніть автокрісло до спинки сидіння, щоб забезпечити максимальне прилягання (мал. 24).
- Змініть ергономічну подушку і розстебніть пряжку автокрісла (мал. 25).
- Пропустіть поясну частину ременя у блакитну напрямну ременя (P) (мал. 26), пропустіть діагональну частину автомобільного ременя у верхню напрямну ременя (T) так, щоб вона проходила між підголовником і сидінням відповідно до блакитної напрямної ременя (мал. 27).
- Застебніть ремінь пряжкою (мал. 28).
- Поверніть на місце ергономічну подушку (0-6 кг).
- Кінцева конфігурація автокрісла має відповідати зображенню на мал. 29.

Ергономічна подушка використовується від народження і до досягнення ваги 6 кг. Після завершення встановлення зробіть наступне, щоб розмістити дитину:

- Натисніть кнопку регулювання ременів (O) і одночасно візьміть реміні і максимально потягніть на себе реміні автокрісла (мал. 30).
  - Відстебніть реміні автокрісла, натиснувши кнопку пряжки (мал. 31).
  - Обережно посадіть дитину в автокрісло, з'єднайте два язички ременя і знову пристебніть ремінь (мал. 32).
  - За допомогою відповідної ручки (S) відрегулюйте висоту підголовника так, щоб реміні виходили на висоті плечей дитини (мал. 33).
  - Щоб відрегулювати натяг ременів, обережно потягніть вгору регулювальну стрічку (N) до потрібного ступеня натягу (мал. 34).
- Щоб зняти автокрісло, відстебніть автомобільні реміні безпеки і жорсткі кріплення (C), натиснувши кнопки від'єднання (D).

## 2.3 ВСТАНОВЛЕННЯ В АВТОМОБІЛІ ДИТЯЧОГО АВТОКРІСЛА ГР. 1 З ЖОРСТКИМИ КРІПЛЕННЯМИ ТА ТРИТОЧКОВИМ РЕМЕНЕМ БЕЗПЕКИ (9-18 КГ)

Автокрісло групи 1 ЗАВЖДИ встановлюється в напрямку руху, при цьому ЗАВЖДИ ви-





користуються жорсткі кріплення і 3-точковий автомобільний ремінь.

**УВАГА!** Використовуйте автокрісло з нахилом в положенні 1, 2 або 3. НІКОЛИ не використовуйте положення R.

- Скористайтеся ручкою (M) і поверніть сидіння на 180°, перевіряючи, щоб воно було заблоковано і розвернуто в напрямку руху (мал. 35).
- Розташуйте автокрісло на сидінні автомобіля в напрямку руху.
- Витягніть повністю жорсткі кріплення (C) за допомогою кнопки (D) (мал. 36).
- Прикріпіть кріплення до захватів між спинкою та сидінням (мал. 37). Характерне клацання підтвердить фіксацію, та індикатор змінить колір з червоного на зелений.
- Пропустіть діагональну частину ременя у верхню напрямну ременя (T). Вставте триточковий ремінь у відсік для ременя (U) так, щоб він виходив з протилежного відсіку (мал. 38).
- Пристебніть автомобільний ремінь (мал. 39).
- Енергійно притисніть автокрісло до спинки сидіння, щоб забезпечити максимальне прилягання (мал. 40), і натягніть діагональну частину ременя (мал. 41).

Після завершення встановлення зробіть наступне, щоб розмістити дитину:

- Натисніть кнопку регулювання ременів (O) і одночасно візьміть ремені і максимально потягніть в напрямку ременів автокрісла (мал. 42).
- Відстебніть ремені автокрісла, натиснувши кнопку пряжки (мал. 43).
- Обережно посадіть дитину в автокрісло, з'єднайте два язички ременя і знову пристебніть ремінь (мал. 44).
- За допомогою відповідної ручки (S) відрегулюйте висоту підголовника так, щоб ремені виходили на висоті плечей дитини (мал. 45).
- Щоб відрегулювати натяг ременів, обережно потягніть вгору регулювальну стрічку (N) до потрібного ступеня натягу (мал. 46).

## **2.4 ЗМІНА КОНФІГУРАЦІЇ АВТОКРІСЛА З ГРУПИ 1 (9-18 КГ) НА ГРУПУ 2/3 (15-36 КГ)**

Щоб змінити конфігурацію з групи 1 на групу 2/3, необхідно виконати наступні операції:

- Максимально розтягніть ремені автокрісла, натиснувши кнопку регулювання (O) (мал. 47).
- Скористайтеся ручкою (S), щоб встановити підголовник на максимальній висоті (мал. 48).
- Зніміть ремені автокрісла з анкера (мал. 49A) і розмістіть анкер у відповідному гнізді (мал. 49B).
- Пропустіть ремені автокрісла крізь отвори і зніміть з пряжки (мал. 50).
- Після зняття текстильної обивки з сидіння розмістіть пряжку у відповідному відсіку в області ніг (мал. 51).
- Змотайте ремені і покладіть їх у відсіки з боків сидіння (мал. 52).
- Розмістіть лямки у спинці (мал. 53) і паховий ремінь під текстильною обивкою сидіння (мал. 54).

## **2.5 ВСТАНОВЛЕННЯ В АВТОМОБІЛІ АВТОКРІСЛА І РОЗМІЩЕННЯ ДИТИНИ В АВТОКРІСЛІ ГРУПИ 2/3 (15-36 КГ) З ЖОРСТКИМИ КРІПЛЕННЯМИ І ТРИТОЧКОВИМ АВТОМОБІЛЬНИМ РЕМЕНЕМ.**

**УВАГА!** Використовуйте автокрісло з нахилом в положенні 1 і 2. НІКОЛИ не використовуйте положення R і 3.

Встановлення ЗАВЖДИ має виконуватись з використанням жорстких кріплень і 3-точкового автомобільного ременя безпеки.

- Розташуйте автокрісло на сидінні автомобіля в напрямку руху.
- Витягніть повністю жорсткі кріплення (C) за допомогою кнопки (D) (мал. 55).
- Прикріпіть кріплення до захватів між спинкою та сидінням (мал. 56). Характерне клацання підтвердить фіксацію, та індикатор змінить колір з червоного на зелений.
- Пропустіть діагональну частину автомобільного ременя за підголовником і крізь відповідний червоний прохід ременя в підголовнику (Q) (мал. 57).
- Посадіть дитину в автокрісло, переконавшись, що її спина добре прилягає до спинки автокрісла.
- Пристебніть автомобільний ремінь пряжкою (мал. 58).





- На етапі регулювання підголівника переверте, щоб напрямна діагональної частини ременя (Q) знаходилась над плечем на максимальній відстані 2 см (мал. 59).
- Потягніть діагональну частину ременя до змотувального механізму, щоб весь ремінь був добре натягнутий і прилягав до тіла і ніг дитини (мал. 60).

#### **УВАГА!**

- Завжди перевіряйте, щоб ремінь проходить рівномірно у всіх точках і не перекручувався.
- Перевірте, щоб діагональна частина ременя правильно прилягала до плеча дитини та не тиснула на шию; в разі необхідності відрегулюйте підголівник.
- Перевірте, щоб механізм змотування автомобільного ременя знаходився за спинкою автомобільного сидіння (Мал. 61).

### **2.6 ВІДНОВЛЕННЯ РЕМЕНІВ ДЛЯ ВИКОРИСТАННЯ В АВТОКРІСЛАХ ГРУПИ 0+ (0-13 КГ) І ГРУПИ 1 (9-18 КГ)**

Виконайте у зворотньому порядку інструкції, щойно описані в розділі 2.3.

### **3. ПОДАЛЬШІ ОПЕРАЦІЇ**

#### **3.1 РЕГУЛЮВАННЯ ВИСОТИ ПІДГОЛІВНИКА**

Можна відрегулювати висоту підголівника для кращої адаптації автокрісла до зросту дитини. Оптиміальне регулювання забезпечує наступне:

- Голова завжди добре зафіксована і захищена (група 1/2/3).
- Ремінь безпеки автокрісла завжди знаходяться на правильній висоті, тобто на висоті плечей (група 0+ і група 1).
- Діагональний автомобільний ремінь завжди знаходиться на правильній висоті завдяки напрямним ременя, вбудованим в підголівник (Q) (група 2/3).

Щоб відрегулювати висоту підголівника, скористайтесь ручкою регулювання підголівника (S) до отримання бажаної висоти (мал. 62).

#### **3.2 РЕГУЛЮВАННЯ КУТА НАХИЛУ**

Щоб змінити нахил, необхідно розблокувати

важіль регулювання кута нахилу (L), який знаходиться під сидінням, використовуючи другий рівень езпеки, і виберіть бажане положення.

Якщо встановлена конфігурація групи 0+ (0-13 кг), автокрісло необхідно відрегулювати, щоб воно знаходилось в положенні R.

В конфігурації групи 1 (9-18 кг) автокрісло можна нахилити в положення 1, 2 і 3.

В конфігурації групи 2/3 (15-36 кг) автокрісло можна використовувати лише в положеннях 1 і 2.

#### **3.3 БІЧНА СИСТЕМА БЕЗПЕКИ**

Автокрісло оснащено бічною системою безпеки (F), щоб гарантувати більший захист у разі бічного удару.

Якщо система заважає деталям автомобіля, можна її зняти, вітягнувши з її гнізда (мал. 63).

#### **3.4 ЧИЩЕННЯ ТА ДОГЛЯД**

Операції з чищення та догляду мають виконуватись лише дорослою особою.

Чищення чохла.

Чохол автокрісла є повністю знімним і придатним для ручного або автоматичного прання при температурі 30°C. При пранні дотримуйтесь вказівок на етикетці чохла.



Прання в пральній машині при 30°C



Не відбілювати



Не сушити у сушильній машині



Не прасувати



Не піддавати хімічній чистці

Не використовувати абразивні миючі засоби або розчинники. Не сушити чохол в центрифусі і не віджимати. Чохол можна замінити лише на той, що схвалений виробником, оскільки він є невід'ємною частиною автокрісла, а відтак і елементом безпеки.

**УВАГА!** Ніколи не використовуйте дитяче крісло без чохла, тому що це може піддати небезпеці Вашу дитину.

Щоб зняти тканину, виконайте наступні опе-





рації:

### **Підголівник**

- Зніміть підголівник з напрямних ременів (мал. 64) і розстібніть кнопки ззаду (мал. 65).

### **Сидіння**

- Розстібніть кнопки центральної накладки (мал. 66), а потім накладки, що знаходяться навколо корпусу (мал. 67).

## **ЧИЩЕННЯ ПЛАСТМАСОВИХ АБО МЕТАЛЕВИХ ДЕТАЛЕЙ**

Для чищення пластмасових або металевих пофарбованих деталей використовуйте тільки вологу тканину. Забороняється використання абразивних миючих засобів або розчинників. Забороняється змащувати рухомі частини автокрісла.

## **ПЕРЕВІРКА ЦІЛІСНОСТІ КОМПОНЕНТІВ**

Рекомендується регулярно перевіряти цілісність і стан зношення таких компонентів:

- **Чохол:** перевірте, щоб набивка або її частини не виступали назовні. Перевірте цілісність швів.
- **Ремені:** перевірте цілісність текстури, переконайтеся у відсутності явного стоншення регулювальної стрічки, розділового ременю для ніг, плечових ременів і в зоні пластини регулювання ременів.
- **Пластмасові деталі:** перевірте стан всіх пластмасових деталей, які не повинні мати явних ознак поломки або знебарвлення.

**УВАГА!** Деформоване або сильно зношене автокрісло підлягає заміні: тому що воно може втратити вихідні властивості безпеки.

## **ЗБЕРІГАННЯ ВИРОБУ**

Якщо виріб не встановлено в автомобілі, рекомендується зберігати автокрісло в сухому прохолодному місці, захищеному від пилу, вологості і прямого сонячного проміння.

## **УТИЛІЗАЦІЯ ВИРОБУ**

Після закінчення терміну служби, передбаченого для автокрісла, припиніть його використання і відправте на утилізацію. Відповідно до вимог із захисту довкілля і чинного законодавства власної країни, розсортуйте

компоненти за типом для подальшого роздільного збору відходів.

## **ГАРАНТІЯ**

Гарантується відсутність дефектів виробу при нормальних умовах використання, передбачених у інструкції з експлуатації.

Відтак, гарантія не буде діяти в разі ушкоджень, що з'явилися внаслідок неправильної експлуатації, зношення або випадкових подій.

Про строк дії гарантії відповідності можна дізнатися з відповідних положень чинного національного законодавства країни, в якій придбано виріб, якщо вони передбачені.



# **RU UNICO PLUS** Gr. 0+/1/2/3 0-36 кг

**КРАЙНЕ ВАЖНО! СНАЧАЛА ОЗНАКОМЬТЕСЬ С СОДЕРЖАНИЕМ.**

**ВАЖНО: В ЦЕЛЯХ ОБЕСПЕЧЕНИЯ БЕЗОПАСНОСТИ ВНИМАТЕЛЬНО ПРОЧИТАЙТЕ ДАННУЮ ИНСТРУКЦИЮ ПЕРЕД ИСПОЛЬЗОВАНИЕМ ИЗДЕЛИЯ И СОХРАНИТЕ ЕЁ ДЛЯ ПОСЛЕДУЮЩИХ КОНСУЛЬТАЦИЙ. СТРОГО СЛЕДУЙТЕ УКАЗАНИЯМ, ЧТОБЫ НЕ ПОСТАВИТЬ ПОД УГРОЗУ БЕЗОПАСНОСТЬ РЕБЁНКА.**

**ВНИМАНИЕ: ПЕРЕД ИСПОЛЬЗОВАНИЕМ СНИМИТЕ С ИЗДЕЛИЯ ВСЕ ВОЗМОЖНЫЕ ПЛАСТИКОВЫЕ ПАКЕТЫ И ЭЛЕМЕНТЫ УПАКОВКИ И ДЕРЖИТЕ ИХ ВДАЛИ ОТ ДЕТЕЙ. РЕКОМЕНДУЕТСЯ ОСУЩЕСТВЛЯТЬ УТИЛИЗАЦИЮ ДАННЫХ КОМПОНЕНТОВ В СООТВЕТСТВИИ С НОРМАМИ РАЗДЕЛЬНОГО СБОРА ОТХОДОВ, УСТАНОВЛЕННЫМИ ДЕЙСТВУЮЩИМ ЗАКОНОДАТЕЛЬСТВОМ.**

## **СОДЕРЖАНИЕ:**

1. ВВЕДЕНИЕ
- 1.1 МЕРЫ ПРЕДОСТОРОЖНОСТИ
- 1.2 ОПИСАНИЕ КОМПОНЕНТОВ
- 1.3 ХАРАКТЕРИСТИКИ ИЗДЕЛИЯ
- 1.4 ОГРАНИЧЕНИЯ И ТРЕБОВАНИЯ ПРИ ИСПОЛЬЗОВАНИИ ИЗДЕЛИЯ И СИДЕНИЯ АВТОМОБИЛЯ
2. УСТАНОВКА
- 2.1 УСТАНОВКА АВТОКРЕСЛА В АВТОМОБИЛЕ ДЛЯ Gr. 0+ С ЖЁСТКИМИ КРЕПЛЕНИЯМИ И РЕМНЁМ TOP TETHER (0-13 КГ)
- 2.2 УСТАНОВКА АВТОКРЕСЛА В АВТОМОБИЛЕ ДЛЯ Gr. 0+ С ЖЁСТКИМИ КРЕПЛЕНИЯМИ И 3-ТОЧЕЧНЫМ РЕМНЁМ БЕЗОПАСНОСТИ (0-13 КГ)
- 2.3 УСТАНОВКА АВТОКРЕСЛА В АВТОМОБИЛЕ ДЛЯ Gr. 1 С ЖЁСТКИМИ КРЕПЛЕНИЯМИ И 3-ТОЧЕЧНЫМ РЕМНЁМ БЕЗОПАСНОСТИ (9-18 КГ)
- 2.4 ИЗМЕНЕНИЕ КОНФИГУРАЦИИ АВТОКРЕСЛА С ГРУППЫ 1 (9-18 КГ) НА ГРУППУ 2/3 (15-36 КГ)
- 2.5 УСТАНОВКА В АВТОМОБИЛЬ АВТОКРЕСЛА

Gr. 2/3 С ЖЁСТКИМИ СОЕДИНЕНИЯМИ И ТРЁХТОЧЕЧНЫМ АВТОМОБИЛЬНЫМ РЕМНЁМ (15-36 КГ) И РАЗМЕЩЕНИЕ В НЁМ РЕБЁНКА

2.6 УСТАНОВКА РЕМНЕЙ ДЛЯ ИСПОЛЬЗОВАНИЯ В ГРУППАХ 0+ (0-13 КГ) И 1 (9-18 КГ)

3. ДРУГИЕ ОПЕРАЦИИ

3.1 РЕГУЛИРОВКА ВЫСОТЫ ПОДГОЛОВНИКА

3.2 НАКЛОН

3.3 СИСТЕМА БОКОВОЙ ЗАЩИТЫ SIDE SAFETY SYSTEM

3.4 УХОД И ОЧИСТКА

## **1. ВВЕДЕНИЕ**

### **1.1 МЕРЫ ПРЕДОСТОРОЖНОСТИ**

- Для монтажа и установки изделия точно следуйте инструкциям. Не используйте изделие, не ознакомившись предварительно с инструкцией.
- Храните данное руководство для обращения в будущем.
- В каждой отдельной стране существуют собственные законы и правила безопасности при перевозке детей в автомобиле. Поэтому рекомендуется связаться с местными органами власти для получения более подробной информации.
- **ВНИМАНИЕ!** В соответствии со статистическими данными о ДТП, задние сиденья автомобиля являются более безопасными по сравнению с передними: поэтому рекомендуется устанавливать автокресло на задние сиденья. Наиболее безопасным сиденьем является заднее центральное, если оно оснащено 3-точечным ремнём и креплениями ISOFIX.
- Необходимо проинформировать всех пассажиров автомобиля о способе извлечения ребенка из автокресла в случае аварии.
- **ВНИМАНИЕ! СЕРЬЕЗНАЯ ОПАСНОСТЬ!** В Группе 0+ (0-13 кг) ни в коем случае не используйте это автокресло на переднем сиденье, оснащенном фронтальной подушкой безопасности. Установка детского автокресла на переднем сиденье возможна только при условии отключенной фронтальной воздушной подушки безопасности: уточните у автомобильного производителя или в руководстве пользователя, как отклю-

чить подушку безопасности.

- Использование автокресла может быть опасным для недоношенных детей, родившихся до наступления 37 недели беременности. Такие новорожденные могут испытывать сложности с дыханием при нахождении в автокресле. Поэтому, обратитесь к своему педиатру или больничному персоналу, чтобы узнать, можно ли перевозить вашего малыша в автокресле после выписки из роддома.
- Если автокресло, относящееся к Группе 1 (9-18 кг), устанавливается на переднее сиденье с активированной подушкой безопасности, то в целях наибольшей безопасности рекомендуется отодвинуть сиденье максимально назад, если пассажиры на заднем сиденье это позволяют.
- Запрещается использовать данное автокресло на сиденьях, повернутых боковой или задней стороной к движению автомобиля.
- Устанавливайте автокресло только на сиденьях, прикрепленных к структуре автомобиля и обращенных по направлению движения.
- Устанавливайте автокресло в автомобиле так, чтобы автомобильное сиденье и дверь не мешали ему.
- Ни одно автокресло не может гарантировать полную безопасность ребенка в случае аварии, но его использование и правильная установка уменьшает риск получения серьезных травм или смерти.
- Риск серьезных травм ребенку, не только в случае дорожно-транспортного происшествия, но также и в других обстоятельствах (например, при резких торможениях и т.д.), увеличивается при неточном следовании приведенным в данном руководстве указаниям: всегда проверяйте, чтобы автокресло было правильно установлено на сидении.
- Поврежденное, деформированное или сильно изношенное автокресло подлежит замене, так как оно более не отвечает исходным характеристикам безопасности.
- Запрещаются модификации или дополнения к изделию, не утвержденные произво-

дителем.

- Запрещается устанавливать аксессуары, сменные части и компоненты, не поставляемые или не утвержденные производителем.
- Не вставляйте предметы, не являющиеся принадлежностью изделия, между автомобильным сиденьем и автокреслом и между автокреслом и ребенком: в случае дорожно-транспортного происшествия автокресло может исполнять свои функции несоответствующим образом. Все дополнительные предметы должны быть одобрены производителем.
- Даже легкое дорожно-транспортное происшествие вызывает повреждения автокресла, которые может быть не видно невооруженным взглядом: поэтому после дорожно-транспортного происшествия автокресло подлежит замене.
- НЕ используйте изделие на протяжении более 10 лет. По истечении указанного периода деформация материалов (например, из-за воздействия солнечного света) может снизить или нарушить эффективность изделия.
- Не используйте бывшие в употреблении автокресла: они могут иметь конструктивные повреждения, невидимые невооруженным глазом, но отрицательно влияющие на безопасность изделия.
- Никогда не оставляйте ребенка без присмотра в автокресле.
- Если автомобиль в течение длительного времени находился под солнцем, внимательно осмотрите автокресло, прежде чем посадить в него ребенка, и убедитесь, что его части не накалились: в случае, если они нагрелись, во избежание ожога дождитесь их остывания и только затем поместите ребенка в автокресло.
- Чехол может быть заменен только на другой, утвержденный производителем, так как он представляет собой неотъемлемую часть автокресла. Чтобы не подвергать ребенка опасности, запрещается использовать автокресло без чехла.
- Убедитесь в том, что ремни безопасности не перекручены и их или другие части ав-

токресла не защемило дверцей автомобиля, и что лента ремней не трется об острые выступы автомобиля. Запрещается использовать автокресло, если ремень имеет повреждения или изношен.

- При поездках без ребёнка детское кресло должно быть, в любом случае, прикреплено к сиденью автомобиля или находиться в багажнике с полностью вставленной ручкой наклона сиденья в нижнюю часть автокресла. Не закрепленное автокресло может стать источником опасности для пассажиров в случае ДТП или резкого торможения.
- Проверьте, чтобы не перевозились, особенно на задней полке автомобиля, предметы или багаж, которые не прикреплены или не установлены безопасным образом: в случае аварии или резкого торможения они могут нанести травмы пассажирам.
- Тщательно закрепляйте все складываемые или вращающиеся автокресла, поскольку в случае аварии они могут стать источником опасности.
- Проверьте, чтобы подголовник автомобильного сиденья не мешал подголовнику кресла: он не должен наклоняться вперед. В случае, когда это происходит, следует снять подголовник с автомобильного сиденья, на котором установлено кресло, и убрать его с багажной полки.
- Убедитесь в том, что все пассажиры автомобиля используют ремни безопасности. Это необходимо для обеспечения их собственной безопасности и снижения риска травмирования ребенка в случае ДТП или резкого торможения.
- В случае длительных поездок делайте частые остановки. Ребенок легко утомляется в пути.
- Ни в коем случае не вынимайте ребенка из автокресла, когда автомобиль находится в движении. Если ребенок требует внимания, необходимо найти безопасное место и остановиться.
- Компания Artsana снимает с себя какую-либо ответственность при использовании изделия не по назначению.

## 1.2 ОПИСАНИЕ КОМПОНЕНТОВ

### Рис. А

- A. Сиденье автокресла
- B. Основание автокресла
- C. Жёсткие соединения
- D. Кнопка жёстких соединений
- E. Индикаторы крепления жёстких соединений
- F. Система боковой защиты Side Safety System
- V. Якорный ремень Top Tether

### Рис. B

- G. Подголовник
- H. Спинка
- I. Плечевые накладки
- J. Ремни автокресла
- K. Замок
- L. Рычаг наклона
- M. Рычаг поворота сиденья
- N. Лента регулировки ремней
- O. Кнопка регулирования ремней
- P. Направляющая ремня
- Q. Направляющая ремня Группы 2/3
- R. Минивкладыш

### Рис. C

- S. Рычаг регулирования подголовника
- T. Верхняя направляющая ремня
- U. Отсек для ремня
- V. Якорный ремень Top Tether

## 1.3 ХАРАКТЕРИСТИКИ ИЗДЕЛИЯ

ГРУППА 0+, 1, 2 и 3 (ПОЛУУНИВЕРСАЛЬНОЕ).

### ВАЖНОЕ ПРЕДУПРЕЖДЕНИЕ

1. Данное устройство удержания детей типа "Полууниверсальное" утверждено в соответствии с Регламентом ECE R44/04 и совместимо исключительно с автомобилями, указанными в специальном перечне "Перечень автомобилей", поставляемом с изделием.
2. Устройство предназначено исключительно для использования в транспортных средствах, снабженных ремнями безопасности, статическими или инерционными трехточечными ремнями безопасности, сертифицированными на основании



Стандарта UN/ECE № 16 или других равнозначных стандартов.

3. В случае сомнения, свяжитесь с производителем детских удерживающих приспособлений или с поставщиком.

#### 1.4 ОГРАНИЧЕНИЯ И ТРЕБОВАНИЯ ПРИ ИСПОЛЬЗОВАНИИ ИЗДЕЛИЯ И СИДЕНИЯ АВТОМОБИЛЯ

**ВНИМАНИЕ!** Строго придерживайтесь следующих ограничений и требований к использованию автокресла и сиденья автомобиля: в противном случае, безопасность не гарантируется.

- Данное автокресло утверждено для использования с детьми весом от 0 до 36 кг (с рождения примерно до 12 лет).
- Сиденье автомобиля должно быть оснащено 3-х точечным ремнём безопасности, статическим или с наматывателем, утверждённым в соответствии с Регламентом UN/ECE №16 или другими равнозначными стандартами (Рис. 1).

**ВНИМАНИЕ!** Запрещается устанавливать автокресло с помощью автомобильного ремня безопасности с креплением в двух точках (Рис. 2).

- Автокресло может быть установлено на переднее пассажирское сиденье, оснащённое креплениями ISOFIX, или на любое заднее сиденье, оснащённое креплениями ISOFIX. В Группе 0+ (0-13 кг) установка детского автокресла на переднем сиденье возможна только при условии отключенной фронтальной подушки безопасности. Запрещается использовать данное автокресло на сиденьях, повернутых боковой стороной или против движения автомобиля (Рис. 3).
- Данное изделие предназначено исключительно для использования в качестве автокресла и не должно использоваться в домашних условиях.
- Может оказаться так, что замок автомобильного ремня безопасности слишком длинный и превышает предусмотренную высоту по отношению к нижней части сиденья (Рис. 4А-4В). В этом случае не следует устанавливать автокресло на данное

сиденье, необходимо выбрать для этого сиденье, не имеющее такой проблемы. За дополнительной информацией касательно данного вопроса обращайтесь к компании-производителю автомобиля.

**ВНИМАНИЕ!** Группа 0+ и Группа 1. В случае использования автомобиля, которые оснащены задними ремнями безопасности со встроенными подушками безопасности (надувными ремнями), взаимодействие между надувной частью автомобильного ремня и данной системой удержания для детей (автокреслом) может причинить серьёзный вред здоровью или стать причиной смерти ребенка. Не устанавливайте данную систему удержания для детей (автокресло) при использовании надувного ремня безопасности.

**ВНИМАНИЕ!** Группа 2/3. В случае использования задних ремней безопасности со встроенной подушкой безопасности (надувные ремни безопасности) соблюдайте рекомендации, указанные в инструкциях изготовителя автомобиля.

## 2. УСТАНОВКА

**ВНИМАНИЕ!** В данном руководстве, как в тексте, так и на чертежах, рассматривается вариант установки автокресла на правом заднем сиденье автомобиля. В любом случае, при установке в других положениях, следует соблюдать ту же последовательность действий.

### 2.1 УСТАНОВКА АВТОКРЕСЛА В АВТОМОБИЛЕ ДЛЯ ГР. 0+ С ЖЁСТКИМИ КРЕПЛЕНИЯМИ И РЕМНЁМ TOP TETHER (0-13 КГ)

Автокресло в Группе 0+ должно устанавливаться ВСЕГДА в направлении против хода движения, а подушка безопасности должна быть отключена.

При установке следует ВСЕГДА использовать жёсткие крепления и ремень Top Tether.

- С помощью рычага (M) поверните сиденье на 180°, убедившись в том, что оно заблокировано и установлено в направлении против хода движения (Рис. 5).

- Переведите рычаг наклона (L), чтобы крас-



ная стрелка совпала с положением R (Рис. 6).

- Установите автокресло на автомобильное сиденье против хода движения.
- Полностью извлеките жёсткие соединители (С), нажав на кнопку (D) (Рис. 7).
- Прикрепите соединители к креплениям, расположенным между спинкой и сиденьем (Рис. 8). Характерный щелчок укажет на правильно выполненное соединение, а цвет индикатора изменится с красного на зелёный.
- Прижмите с силой автокресло к спинке автомобильного сиденья, чтобы обеспечить максимальное прилегание (Рис. 9).
- Пропустите ремень Top Tether (V) в голубую направляющую ремня (P) (Рис. 10).
- Убедитесь, что ремень Top Tether правильно установлен в голубую направляющую ремня (Рис. 11).
- **ВНИМАНИЕ!** Пропустите Top Tether между верхней частью спинки сиденья автокресла и подголовником. Никогда не пропускайте Top Tether над подголовником автомобиля (Рис. 12).

**ВНИМАНИЕ!** Используйте руководство по эксплуатации автомобиля для определения точки крепления якорного ремня Top Tether к автомобилю. Данная точка крепления обозначена специальной этикеткой (Рис. 13), она может находиться в положениях, показанных на рисунках 13А – 13В – 13С – 13D.

**ВНИМАНИЕ!** Проверьте, что крепление, использованное для якорного ремня Top Tether, является тем, которое предусмотрено. Не путайте его с кольцом, предусмотренным для крепления багажа.

- После определения точки крепления, прикрепите к ней крючок якорного ремня Top Tether (V). Отрегулируйте длину ремня Top Tether (до сильного натяжения). Соответствующее натяжение подтверждает зеленый цвет индикатора на ремне (Рис. 14). Намотайте излишнюю ленту и закрепите специальной липучкой. Подушкa-минивкладыш должна использоваться с рождения до 6 кг. Завершив установку, разместите ребёнка, выполняя следующие действия:

- Нажмите кнопку регулирования ремней (O) и одновременно с этим потяните к себе оба ремня автокресла, вытягивая их на максимальную длину (Рис. 15).
- Расстегните ремни автокресла, нажав на кнопку замка (Рис. 16).
- Расположите надёжно ребёнка в автокресле, вставьте два язычка в замок и пристегните ремень (Рис. 17).
- С помощью рычага (S) отрегулируйте высоту подголовника так, чтобы ремни выходили над плечами ребёнка (Рис. 18).
- Чтобы отрегулировать натяжение ремней, осторожно потяните вверх ленту регулировки (N) до необходимой степени натяжения (Рис. 19).

Для снятия автокресла, отстегните автомобильные ремни безопасности и жёсткие соединители (С), нажав на кнопки разъединения (D).

## 2.2 УСТАНОВКА АВТОКРЕСЛА В АВТОМОБИЛЕ ДЛЯ ГР. 0+ С ЖЁСТКИМИ КРЕПЛЕНИЯМИ И 3-ТОЧЕЧНЫМ РЕМНЁМ БЕЗОПАСНОСТИ (0-13 КГ)

Автокресло в Группе 0+ должно устанавливаться ВСЕГДА в направлении против хода движения, а подушка безопасности должна быть отключена.

Установка должна осуществляться, ВСЕГДА используя жёсткие соединения и 3-х точечный ремень безопасности автомобиля.

- С помощью рычага (M) поверните сиденье на 180°, убедившись в том, что оно заблокировано и установлено в направлении против хода движения (Рис. 20).
- Переведите рычаг наклона (L), чтобы красная стрелка совпала с положением R (Рис. 21).
- Установите автокресло на автомобильное сиденье против хода движения.
- Полностью извлеките жёсткие соединители (С), нажав на кнопку (D) (Рис. 22).
- Прикрепите соединители к креплениям, расположенным между спинкой и сиденьем (Рис. 23). Характерный щелчок укажет на правильно выполненное соединение, а цвет индикатора изменится с красного на зелёный.





- Прижмите с силой автокресло к спинке автомобильного сиденья, чтобы обеспечить максимальное прилегание (Рис. 24).
- Удалите вкладыш и расстегните замок автокресла (Рис. 25).
- Проденьте поясную часть ремня в голубую направляющую ремня (Р) (Рис. 26), а диагональную часть автомобильного ремня в верхнюю направляющую ремня (Т), протягивая её между подголовником и сиденьем рядом с голубой направляющей ремней (Рис. 27).
- Прикрепите ремень к замку (Рис. 28).
- Положите на место минивкладыш (0-6 кг).
- Окончательная конфигурация автокресла приведена на Рис. 29.

Подушка-минивкладыш должна использоваться с рождения до 6 кг.

Завершив установку, разместите ребёнка, выполняя следующие действия:

- Нажмите кнопку регулирования ремней (О) и одновременно с этим потяните к себе оба ремня автокресла, вытягивая их на максимальную длину (Рис. 30).
- Расстегните ремни автокресла, нажав на кнопку замка (Рис. 31).
- Расположите надёжно ребёнка в автокресле, вставьте два язычка в замок и пристегните ремень (Рис. 32).
- С помощью рычага (S) отрегулируйте высоту подголовника так, чтобы ремни выходили над плечами ребёнка (Рис. 33).
- Чтобы отрегулировать натяжение ремней, осторожно потяните вверх ленту регулировки (N) до необходимой степени натяжения (Рис. 34).

Для снятия автокресла, отстегните автомобильные ремни безопасности и жёсткие соединители (С), нажав на кнопки разъединения (D).

### 2.3 УСТАНОВКА АВТОКРЕСЛА В АВТОМОБИЛЕ ДЛЯ ГР. 1 С ЖЁСТКИМИ КРЕПЛЕНИЯМИ И 3-ТОЧЕЧНЫМ РЕМНЁМ БЕЗОПАСНОСТИ (9-18 КГ)

Автокресло в Группе 1 устанавливается ВСЕГДА по ходу движения, используя ВСЕГДА жёсткие соединители и 3-х точечный автомобильный ремень.

**ВНИМАНИЕ!** Используйте автокресло в положениях наклона 1, 2 или 3. НИКОГДА не используйте положение R.

- С помощью рычага (M) поверните сиденье на 180°, убедившись в том, что оно заблокировано и установлено в направлении по ходу движения (Рис. 35).
- Установите автокресло на автомобильное сиденье по ходу движения.
- Полностью извлеките жёсткие соединители (С), нажав на кнопку (D) (Рис. 36).
- Прикрепите соединители к креплениям, расположенным между спинкой и сиденьем (Рис. 37). Характерный щелчок укажет на правильно выполненное соединение, а цвет индикатора изменится с красного на зелёный.
- Пропустите диагональную часть ремня в верхнюю направляющую ремня (Т). Вставьте трёхточечный ремень в отсек (U) ремня, вытягивая его с противоположной стороны (Рис. 38)
- Пристегните автомобильный ремень (Рис. 39)
- Прижмите с силой автокресло к спинке автомобильного сиденья, чтобы обеспечить максимальное прилегание (Рис. 40) и натяните диагональную часть ремня (Рис. 41). Завершив установку, разместите ребёнка, выполняя следующие действия:
- Нажмите кнопку регулирования ремней (О) и одновременно с этим потяните к себе оба ремня автокресла, вытягивая их на максимальную длину (Рис. 42).
- Расстегните ремни автокресла, нажав на кнопку замка (Рис. 43).
- Расположите надёжно ребёнка в автокресле, вставьте два язычка в замок и пристегните ремень (Рис. 44).
- С помощью рычага (S) отрегулируйте высоту подголовника так, чтобы ремни выходили над плечами ребёнка (Рис. 45).
- Чтобы отрегулировать натяжение ремней, осторожно потяните ленту регулировки (N) до необходимой степени натяжения (Рис. 46).

### 2.4 ИЗМЕНЕНИЕ КОНФИГУРАЦИИ АВТОКРЕСЛА С ГРУППЫ 1 (9-18 КГ) НА





### ГРУППУ 2/3 (15-36 КГ)

Для изменения конфигурации с Группы 1 на Группу 2/3 необходимо выполнить следующие операции:

- Максимально ослабьте ремни автокресла, нажав на кнопку регулирования (O) (Рис. 47).
- С помощью рычага (S) установите подголовник на максимальную высоту (Рис. 48).
- Выньте ремни автокресла из скобы (Рис. 49А) и установите скобу в специальную выемку (Рис. 49В).
- Вытяните ремни автокресла из петель и снимите замок (Рис. 50).
- Сняв ткань с сиденья, положите замок в специальную выемку, расположенную в зоне ножек (Рис. 51).
- Скрутите ремни и уложите их в выемки, расположенные по сторонам сиденья (Рис. 52).
- Поместите плечевые ремни в спинку (Рис. 53), а накладку между ног под ткань сиденья (Рис. 54).

### 2.5 УСТАНОВКА В АВТОМОБИЛЬ АВТОКРЕСЛА ГР 2/3 (15-36 КГ) С ЖЁСТКИМИ СОЕДИНЕНИЯМИ И ТРЁХТОЧЕЧНЫМ АВТОМОБИЛЬНЫМ РЕМНЁМ И РАЗМЕЩЕНИЕ В НЁМ РЕБЁНКА.

**ВНИМАНИЕ!** Используйте автокресло в положениях наклона 1 и 2. НИКОГДА не используйте положения R и 3.

Установка должна осуществляться, ВСЕГДА используя жёсткие соединения и 3-х точечный ремень безопасности автомобиля.

- Установите автокресло на автомобильное сиденье по ходу движения.
- Полностью извлеките жёсткие соединители (C), нажав на кнопку (D) (Рис. 55).
- Прикрепите соединители к креплениям, расположенным между спинкой и сиденьем (Рис. 56). Характерный щелчок укажет на правильно выполненное соединение, а цвет индикатора изменится с красного на зелёный.
- Пропустите диагональную часть автомобильного ремня за подголовником и через специальное красное отверстие ремня на подголовнике (Q) (Рис. 57).

- Усадите ребёнка в автокресло, убедившись, что его спина плотно прилегает к спинке автокресла.
- Пристегните автомобильный ремень (Рис. 58).
- При регулировании подголовника убедитесь, что направляющая диагонального ремня (Q) расположена над плечом на максимальном расстоянии 2 см (Рис. 59).
- Потяните диагональную часть ремня к наматывателю так, чтобы ремень был хорошо натянут и прилегал к телу и ногам ребёнка (Рис. 60).

### ВНИМАНИЕ!

- Всегда проверяйте, что ремень равномерно проходит во всех точках и не закручивается.
- Проверяйте, чтобы диагональный ремень правильно прилегал к плечу ребёнка, не сдавливая шею; при необходимости, отрегулируйте подголовник.
- Проверьте, чтобы инерционный механизм ремня безопасности автомобиля находился за спинкой сиденья автомобиля (Рис. 61).

### 2.6 УСТАНОВКА РЕМНЕЙ ДЛЯ ИСПОЛЬЗОВАНИЯ В ГРУППАХ 0+ (0-13 КГ) И 1 (9-18 КГ)

Выполните в обратном порядке действия, указанные в разделе 2.3.

### 3. ДРУГИЕ ОПЕРАЦИИ

#### 3.1 РЕГУЛИРОВКА ВЫСОТЫ ПОДГОЛОВНИКА

Можно отрегулировать высоту подголовника для возможности наилучшей адаптации кресла росту ребенка. Оптимальная регулировка обеспечивает:

- Максимальную поддержку и защиту головы (Группа 1/2/3).
- Правильную высоту ремней безопасности, соответствующую высоте плеч (Группа 0+ и Группа 1).
- Правильную высоту диагонального автомобильного ремня благодаря отверстиям для ремней, расположенным на подголовнике (Q) (Группа 2/3).

Чтобы отрегулировать высоту подголовника, используйте рычаг регулирования



подголовника (S), выбирая нужную высоту (Рис. 62).

### 3.2 РЕГУЛИРОВАНИЕ НАКЛОНА

Для изменения наклона необходимо заблокировать рычаг наклона (L), расположенный под сиденьем, используя второй предохранитель, и выбрать нужное положение.

При установке в Группе 0+ (0-13 кг) автокресло должно быть отрегулировано в положение R.

В Группе 1 (9-18 кг) автокресло может быть отрегулировано в положениях 1, 2 и 3.

В Группе 2/3 (15-36 кг) автокресло может быть использовано только в положениях 1 и 2.

### 3.3 СИСТЕМА БОКОВОЙ ЗАЩИТЫ SIDE SAFETY SYSTEM

Автокресло оснащено системой боковой защиты Side Safety System (F), чтобы обеспечить максимальную защиту в случае бокового столкновения.

Если приспособление задевает части автомобиля, его можно снять, вынув из своего гнезда (Рис. 63).

### 3.4 УХОД И ОЧИСТКА

Очистка и уход должны выполняться только взрослыми.

Очистка чехла.

Чехол автокресла полностью снимается и пригоден для ручной и машинной стирки при температуре 30°C. Для стирки следуйте инструкциям, приведенным на этикетке чехла.



Стирка в стиральной машине при 30°C



Не отбеливать



Не сушить в стиральной машине



Не гладить



Не подвергать химчистке

Запрещается использовать абразивные средства или растворители. Не сушите че-

хол в стиральной машине. Дайте ему высохнуть без отжимания. Чехол является неотъемлемой частью автокресла и элементом безопасности, поэтому его можно заменять другим, только если он утверждён производителем автокресла.

**ВНИМАНИЕ!** Чтобы не подвергать ребёнка опасности, запрещается использовать автокресло без прилегающего чехла.

Для снятия тканевой обивки действовать следующим образом:

#### Подголовник

- Выньте подголовник из направляющей ремней (Рис. 64) и расстегните кнопки с задней стороны (Рис. 65).

#### Сиденье

- Расстегните кнопки центрального клапана (Рис. 66), а затем кнопки вокруг корпуса (Рис. 67).

### ОЧИСТКА ПЛАСТМАССОВЫХ ИЛИ МЕТАЛЛИЧЕСКИХ ЧАСТЕЙ

Для чистки пластмассовых или металлических окрашенных частей используйте только влажную ткань. Ни в коем случае не используйте абразивные моющие средства или растворители. Запрещается смазывать подвижные части автокресла.

### ПРОВЕРКА ЦЕЛОСТНОСТИ КОМПОНЕНТОВ

Рекомендуется регулярно проверять целостность и износ приведенных ниже компонентов:

- **Чехол:** проверьте, чтобы набивка или её части не выступали наружу. Проверьте целостность швов — они не должны быть повреждены.
- **Ремни:** проверьте целостность текстуры, убедитесь в отсутствии явного истончения регулировочной ленты, разделительного ремня для ног, плечевых ремней и в зоне регулировочной пластины ремней.
- **Пластмассовые части:** проверьте износ всех пластиковых частей, они не должны иметь явных следов повреждения или обесцвечивания.

**ВНИМАНИЕ!** Деформированное или сильно изношенное автокресло подлежит заме-



не, поскольку: оно может утратить исходные свойства безопасности.

### **ХРАНЕНИЕ ИЗДЕЛИЯ**

Если изделие не установлено в автомобиле, рекомендуется хранить его в сухом прохладном месте, защищенном от пыли, влажности и прямых солнечных лучей.

### **УТИЛИЗАЦИЯ ИЗДЕЛИЯ**



По окончании срока службы, предусмотренного для автокресла, прекратите его использование и отправьте на утилизацию. В целях охраны окружающей среды разделите различные типы отходов, согласно законодательству вашей страны.

### **ГАРАНТИЯ**

Производитель гарантирует отсутствие дефектов соответствия при нормальных условиях использования, согласно указаниям инструкции по эксплуатации.

Гарантия не будет действительна в случае ущерба, обусловленного несоответствующим использованием, изнашиванием или непредвиденными обстоятельствами.

Гарантийный срок устанавливается государственными стандартами страны приобретения (ГОСТ), если таковые имеются.



# RO UNICO PLUS Gr. 0+/1/2/3

## 0-36 kg

**FOARTE IMPORTANT! A SE CITI IMEDIAT. IMPORTANT: ÎNAINTE DE UTILIZARE, CITIȚI ACEST MANUAL DE INSTRUCȚIUNI CU ATENȚIE ȘI ÎN ÎNTREGIME PENTRU A EVITA PERICOLELE LA UTILIZARE ȘI PĂSTRAȚI-L PENTRU CONSULTĂRI ULTERIOARE. PENTRU SIGURANȚA COPILULUI, RESPECTAȚI CU ATENȚIE ACESTE INSTRUCȚIUNI. AVERTISMENT: ÎNAINTE DE FOLOSIRE, ÎNLĂȚURAȚI ORICE SAC DIN PLASTIC PRECUM ȘI TOATE ELEMENTELE AMBALAJULUI ȘI NU LE LĂSAȚI LA ÎNDEMÂNA COPILULUI. SE RECOMANDĂ ELIMINAREA ACESTOR MATERIALE PRIN COLECTARE SELECTIVĂ, ÎN CONFORMITATE CU NORMELE ÎN VIGOARE.**

### CUPRINS:

1. INTRODUCERE
- 1.1 AVERTISMENTE
- 1.2 DESCRIERE COMPONENTE
- 1.3 CARACTERISTICILE PRODUSULUI
- 1.4 RESTRICȚII ȘI CONDIȚII DE UTILIZARE CU PRIVIRE LA PRODUS ȘI LA BANCHETĂ AUTO
2. INSTALAREA
- 2.1 INSTALAREA SCAUNULUI DE MAȘINĂ PENTRU COPII ÎN AUTOMOBIL GR. 0+ CU CONECTOARE RIGIDE ȘI TOP TETHER (0-13 KG)
- 2.2 INSTALAREA SCAUNULUI DE MAȘINĂ PENTRU COPII ȘI AȘEZAREA COPILULUI DIN GR. 0+ CU CONECTOARE RIGIDE ȘI CENTURĂ ÎN TREI PUNCTE A AUTOMOBILULUI (0-13 KG)
- 2.3 INSTALAREA SCAUNULUI DE MAȘINĂ PENTRU COPII ȘI AȘEZAREA COPILULUI DIN GR. 1 CU CONECTOARE RIGIDE ȘI CENTURĂ ÎN TREI PUNCTE A AUTOMOBILULUI (9-18 KG)
- 2.4 MODIFICAREA CONFIGURAȚIEI SCAUNULUI DE MAȘINĂ PENTRU COPII DIN GRUPUL 1 (9-18 KG) PÂNĂ LA GRUPUL 2/3 (15-36 KG)
- 2.5 INSTALAREA SCAUNULUI DE MAȘINĂ PENTRU COPII ȘI AȘEZAREA COPILULUI DIN GR. 2/3 CU CONECTOARE RIGIDE ȘI CENTURĂ ÎN TREI PUNCTE A AUTOMOBILULUI (15-36 KG.)
- 2.6 RESTABILIREA CENTURILOR PENTRU UTILIZAREA ÎN GRUPELE 0+ (0-13 KG) ȘI 1 (9-18 KG)

- 3 OPERAȚIUNI ULTERIOARE
- 3.1 REGLAREA ÎNĂLȚIMII TETIEREI
- 3.2 ÎNCLINAREA
- 3.3 SIDE SAFETY SYSTEM
- 3.4 CURĂȚAREA ȘI ÎNTREȚINEREA

### 1. INTRODUCERE

#### 1.1 AVERTISMENTE

- Pentru montarea și instalarea produsului, urmați instrucțiunile cu strictețe. Evitați folosirea produsului de către persoane care nu au citit instrucțiunile.
- Păstrați acest manual pentru utilizări viitoare.
- Fiecare țară prevede legi și reglementări diferite în ceea ce privește siguranța copiilor în timpul transportului în automobil. De aceea, se recomandă să contactați autoritățile locale pentru informații detaliate.
- **AVERTISMENT!** Conform statisticilor asupra accidentelor, în general locurile din spatele automobilului sunt mai sigure decât cel din față: de aceea se recomandă instalarea scaunului de mașină pe locurile din spate. În special, scaunul cel mai sigur este cel central din spate, dacă este dotat cu centură în 3 puncte și sisteme de fixare ISOFIX.
- Se recomandă ca toți pasagerii să fie informați cu privire la modalitatea de scoatere a copilului în caz de urgență.
- **AVERTISMENT! PERICOL GRAV!** Pentru grupul 0+ (0-13 kg.) nu utilizați niciodată acest scaun de mașină pe un scaun anterior echipat cu airbag frontal. Scaunul de mașină pentru copii poate fi instalat pe scaunul anterior numai dacă airbag-ul frontal este dezactivat: consultați producătorul auto sau manualul de instrucțiuni al automobilului cu privire la dezactivarea airbag-ului.
- Nou-născuții prematur la mai puțin de 37 de săptămâni de sarcină pot fi supuși riscurilor în scaunul auto pentru copii. Aceștia pot avea probleme respiratorii atunci când sunt așezați în scaunul de mașină pentru copii. De aceea, vă recomandăm să consultați medicul sau personalul spitalului care pot evalua starea copilului dumneavoastră și recomanda scaunul de mașină pentru copii potrivit înainte de externare.
- În Grupul 1 (9-18 kg), dacă scaunul de mașină



- nă pentru copiii este amplasat pe scaunul anterior cu airbag-ul frontal activat, se recomandă, pentru mai multă siguranță, să plasați scaunul cât mai în spate posibil, în funcție de prezența altor pasageri pe scaunul posterior.
- Nu folosiți acest scaun pe banchete așezate lateral sau contrar sensului de mers.
- Instalați scaunul de mașină pentru copii pe scaune fixate corect pe structura autovehiculului, orientate în sensul de mers.
- Acordați atenție modului în care este instalat scaunul de mașină pentru copii, astfel încât să evitați contactul cu un scaun mobil sau cu portiera.
- Niciun scaun de mașină pentru copii nu poate garanta siguranța totală a copilului în caz de accident, însă folosirea acestui produs reduce riscul de leziuni grave sau deces.
- Riscul unor răniri grave ale copilului, nu numai în caz de accident, ci și în alte situații (de ex. frânări bruște etc.) crește dacă indicațiile din acest manual nu sunt respectate cu atenție: verificați întotdeauna ca scaunul de mașină pentru copii să fie corect fixat.
- În cazul în care scaunul de mașină pentru copii este deteriorat, deformat sau foarte uzat, acesta trebuie înlocuit, este posibil să își fi pierdut caracteristicile inițiale de siguranță.
- Nu efectuați modificări sau adăsură produsului fără aprobarea producătorului.
- Nu instalați accesorii, piese de schimb și componente care nu sunt furnizate de producător.
- Nu intercalați accesorii neaprobate pentru acest produs între banchetă auto și scaunul de mașină pentru copii sau între scaunul de mașină pentru copii și copil: în caz de accident, este posibil ca scaunul auto pentru copii să nu funcționeze corect.
- În urma unui accident ușor, scaunul de mașină pentru copii poate suferi daune care nu sunt mereu vizibile cu ochiul liber: de aceea, trebuie înlocuit.
- NU utilizați produsul pe o perioadă mai mare de 10 ani. După această perioadă, modificările suferite de materiale (de exemplu, datorate expunerii la soare) pot reduce sau compromite eficacitatea produsului.
- Nu folosiți un scaun de mașină la mâna a

doua: ar putea avea daune structurale care nu se văd cu ochiul liber, însă care compromit siguranța produsului.

- Nu lăsați niciodată copilul nesupravegheat în scaunul auto pentru copii, indiferent de motiv.
- În cazul în care automobilul a fost lăsat în soare, înainte de a așeza copilul controlați cu atenție scaunul de mașină pentru copii, verificând ca anumite părți ale acestuia să nu se fi supraîncălzit: în acest caz, lăsați-le să se răcească înainte de a așeza copilul, pentru a evita ca acesta să sufere arsuri.
- Husa textilă poate fi înlocuită numai cu una aprobată de producător, deoarece aceasta reprezintă parte integrantă a scaunului de mașină pentru copii. Pentru a garanta siguranța copilului în scaunul de mașină pentru copii, nu-l utilizați niciodată fără husa textilă a acestuia.
- Verificați ca centura de siguranță să nu fie ră-sucită, pentru a evita prinderea acesteia sau a părților scaunului auto pentru copii între portiere sau frecarea acesteia de vârfuri tăioase. Scaunul de mașină pentru copii nu mai poate fi utilizat în cazul în care centura este tăiată sau destrămată.
- Când nu se transportă copilul, scaunul de mașină pentru copii poate rămâne fixat sau poate fi pus în portbagaj. Scaunul copilului lăsat neancorat poate constitui un pericol pentru pasageri în caz de accident sau de frâne bruște.
- Verificați să nu aveți în timpul transportului, în special pe polița interioară din spatele automobilului, obiecte sau bagaje care să nu fi fost fixate sau poziționate în siguranță: în caz de accident sau frână bruscă, acestea ar putea răni pasagerii.
- Aveți grijă să nu lăsați nefixate scaunele auto care se pliază sau care se rotesc; în caz de accident ar putea constitui un pericol.
- Asigurați-vă că tetiera scaunului nu se supra-pune cu scaunul de mașină pentru copii: nu trebuie să îl împingă în față. Dacă se întâmplă acest lucru, îndepărtați tetiera scaunului auto de pe automobilul în care este instalat scaunul de mașină pentru copii, având grijă să nu o lăsați pe polița din spate.







- Asigurați-vă că toți pasagerii din autovehicul folosesc centuri de siguranță, atât pentru siguranța personală cât și pentru evitarea rănirii copilului în caz de accident sau frână bruscă.
- În timpul călătoriilor lungi faceți opriri dese. Copilul obosește foarte ușor.
- Nu scoateți sub nicio formă copilul din scaunul de mașină pentru copii în timp ce autovehiculul este în mișcare. În cazul în care copilul necesită atenție, trebuie să găsiți un loc sigur și să vă opriți.
- Societatea comercială Artsana declină orice responsabilitate în caz de folosire neadecvată a produsului.

## 1.2 DESCRIERE COMPONENTE

### Fig. A

- A. Șezutul scaunului de mașină pentru copii
- B. Baza scaunului de mașină pentru copii
- C. Conectoare rigide
- D. Buton pentru conectoare rigide
- E. Indicatoare pentru cuplarea conecatoarelor rigide
- F. Side Safety System
- V. Top Tether

### Fig. B

- G. Tetieră
- H. Spătar
- I. Protecție umeri centuri
- J. Centuri siguranță scaun
- K. Cataramă
- L. Manetă de înclinare
- M. Manetă pentru rotirea scaunului
- N. Curea de ajustare a centurilor
- O. Buton de reglare a centurilor
- P. Ghidaj centură
- Q. Ghidaj centură Grupul 2/3
- R. Minireductor

### Fig. C

- S. Manetă de reglare a tetierei
- T. Ghidaj al centurii superioare
- U. Locaș centură
- V. Top Tether

## 1.3 CARACTERISTICILE PRODUSULUI

GRUP 0+, 1, 2 și 3 (SEMIUNIVERSAL).

## ANUNȚ IMPORTANT

1. Acesta este un dispozitiv „Semiuniversal” de reținere a copiilor, omologat conform regulamentului ECE R44/04 și este compatibil doar cu vehiculele indicate în „Lista de vehicule” specifică furnizată împreună cu produsul.
2. Poate fi folosit în autovehiculele prevăzute cu centură de siguranță în 3 puncte, statică sau cu retractor, omologată în conformitate cu Regulamentul UN/ECE Nr.16 sau cu alte standarde echivalente.
3. Dacă aveți nelămuriri, vă rugăm să contactați producătorul dispozitivului de reținere sau vânzătorul autorizat.

## 1.4 RESTRICȚII ȘI CONDIȚII DE UTILIZARE CU PRIVIRE LA PRODUS ȘI LA BANCHEȚĂ AUTO

**AVERTISMENT!** Respectați cu atenție următoarele restricții și condiții de utilizare referitoare la produs și la bancheta auto: în caz contrar nu putem garanta siguranța.

- Acest scaun de mașină pentru copii este omologat numai pentru copiii cu greutatea între 0 și 36 de kg (nou-născuți până la aproximativ 12 ani).
- Scaunul auto trebuie să fie prevăzut cu centură de siguranță cu 3 puncte de prindere, statică sau pretensionată, omologată conform Regulamentului UNI/ECE Nr.16 sau conform altor standarde echivalente (Fig.1).

**AVERTISMENT!** Nu instalați niciodată scaunul de mașină pentru copii cu centura automobilului cu două puncte de prindere (Fig. 2).

- Scaunul de mașină poate fi instalat pe scaunul din față al pasagerului, dotat cu sisteme de fixare ISOFIX sau pe oricare din scaunele din spate, dotat cu sisteme de fixare ISOFIX. În Grupul 0+ (0-13 kg), scaunul de mașină pentru copii poate fi instalat pe scaunul din față numai dacă airbagul frontal este dezactivat. Nu folosiți acest scaun pe banchete așezate lateral sau contrar sensului de mers.(Fig.3).
- Acest produs poate fi folosit exclusiv ca scaun de mașină pentru copii, nu poate fi folosit în casă.
- Catarama centurii de siguranță a automobilului s-ar putea să fie prea lungă și să de-



pășească astfel înălțimea prevăzută față de partea inferioară a scaunului (Fig. 4A-4B). În acest caz, scăunelul nu trebuie să fie fixat pe acel scaun, ci va trebui să fie instalat pe un alt scaun, care să nu aibă această problemă. Pentru mai multe informații privind acest aspect, contactați societatea producătoare a automobilului.

**AVERTISMENT!** Grupul 0+ și Grupul 1. Dacă se utilizează în autovehicule prevăzute cu centuri de siguranță spate cu airbag-uri integrate (centuri gonflabile), interacțiunea dintre porțiunea gonflabilă a centurii vehiculului și acest sistem de reținere pentru copii poate provoca răni grave sau decesul. Nu instalați acest dispozitiv de reținere a copilului în autovehicul folosind centura de siguranță gonflabilă.

**AVERTISMENT!** Grupul 2/3. În caz de utilizare pe vehicule dotate cu centuri de siguranță posterioare cu sisteme integrate airbag (centuri gonflabile), urmați instrucțiunile din manualul constructorului auto.

## 2. INSTALAREA

**AVERTISMENT!** Aceste instrucțiuni se referă, atât în text cât și în imagini, la instalarea scaunului de mașină pentru copii pe scaunul din spate, de pe dreapta. Pentru a instala scaunul pe alte locuri efectuați operațiile de instalare în aceeași ordine.

### 2.1 INSTALAREA SCAUNULUI DE MAȘINĂ PENTRU COPII ÎN AUTOMOBIL GR. 0+ CU CONECTARE RIGIDE ȘI TOP TETHER (0-13 KG)

Scaunul de mașină din Grupul 0+ se instalează ÎNTOTDEAUNA în direcția contrară sensului de mers, dezactivând airbagul.

Instalarea trebuie să se facă utilizând MEREU conectoarele rigide Isofix și Top Tether.

- Acționați asupra manetei (M) și roțiți scaunul cu 180°, asigurându-vă că s-a blocat și s-a poziționat în sens contrar direcției de mers (Fig. 5).
- Acționați asupra manetei de înclinare (L) până când săgeata roșie coincide cu poziția R (Fig. 6).
- Poziționați scaunul de mașină pentru copii pe bancheta mașinii, în sens contrar direcției de mers.

• Extrageți complet conectorii rigizi (C) apăsând pe butonul (D) (Fig. 7).

• Agățați conectorii de cârligele dintre spătar și banchetă (Fig. 8). Cuplarea corectă a conectorilor va fi semnalată printr-un clic, iar indicatorul își va schimba culoarea din roșu în verde.

• Împingeți ferm scaunul de mașină pentru copii spre spătarul scaunului pentru a asigura o fixare corectă (Fig. 9).

• Treceți Top Tether (V) prin dreptul ghidajului albastru al curelelor (P) (Fig. 10).

• Asigurați-vă că centura Top Tether este poziționată corect în ghidajul albastru de centuri (Fig. 11).

• **AVERTISMENT!** Treceți Top Tether prin partea de sus a spătarului scaunului automobilului și prin tetieră. Nu treceți niciodată Top Tether deasupra tetierei automobilului (Fig. 12).

**AVERTISMENT!** Consultați manualul de instrucțiuni al automobilului pentru a identifica punctul de prindere al Top Tether al scaunului de mașină pentru copii. Acest punct de prindere este marcat printr-o etichetă specifică (Fig. 13) și poate fi în pozițiile indicate în figurile 13A – 13B – 13C – 13D.

**AVERTISMENT!** Verificați dacă sistemul de prindere utilizat pentru Top Tether este cel prevăzut. Asigurați-vă că nu îl confundați cu inelul prevăzut pentru fixarea bagajelor.

• După identificarea punctului de prindere, conectați cârligul Top Tether (V). Reglați lungimea centurii Top Tether trăgând cu putere de curea pentru a o întinde. Întinderea corectă este confirmată prin culoarea verde a indicatorului aflat pe bandă (Fig. 14). Rulați surplusul de curea și fixați-l cu benzi adezive de tip „velcro”. Pernuța minireductor se utilizează pentru nou-născuți și până la 6 kg. După efectuarea instalării, așezați copilul urmând procedeul explicat în continuare:

• Apăsați butonul de reglare a centurilor (O) și, în același timp, prindeți bine de centuri și trageți către dumneavoastră centurile scaunului pentru copii, până obțineți extensia maximă (Fig. 15).

• Decuplați centurile scaunului de mașină pentru copii apăsând butonul de pe cataramă (Fig. 16).

• Așezați cu grijă copilul în scaunul de mașină



pentru copii, prindeți cele două terminații ale centurii și cuplați-le din nou în cataramă (Fig. 17).

- Cu ajutorul butonului manetei corespunzătoare (S) reglați înălțimea tetierei, astfel încât centurile să fie potrivite înălțimii umerilor copilului (Fig. 18).
- Pentru a regla întinderea centurilor, trageți cu grijă în sus banda de reglare (N) pentru a obține nivelul corect de întindere (Fig. 19).

Pentru a dezinstala scaunul de mașină pentru copii, decuplați centurile de siguranță ale mașinii și conectoarele rigide (C) apăsând pe butoanele de decuplare (D).

## **2.2 INSTALAREA SCAUNULUI DE MAȘINĂ PENTRU COPII ȘI AȘEZAREA COPILULUI DIN GR. 0+ CU CONECTOARE RIGIDE ȘI CENTURĂ ÎN TREI PUNCTE A AUTOMOBILULUI (0-13 KG)**

Scaunul de mașină din Grupul 0+ se instalează ÎNTOTDEAUNA în direcția contrară sensului de mers, dezactivând airbagul.

Instalarea trebuie să fie executată utilizând ÎNTOTDEAUNA conectorii rigizi și centura în 3 puncte a automobilului.

- Acționați asupra manetei (M) și roțiți scaunul cu 180°, asigurându-vă că s-a blocat și s-a poziționat în sens contrar direcției de mers (Fig. 20).
- Acționați asupra manetei de înclinare (L) până când săgeata roșie coincide cu poziția R (Fig. 21).
- Poziționați scaunul de mașină pentru copii pe bancheta mașinii, în sens contrar direcției de mers.
- Extrageți complet conectorii rigizi (C) apăsând pe butonul (D) (Fig. 22).
- Agățați conectorii de cârligele dintre spătar și banchetă (Fig. 23). Cuplarea corectă a conectorilor va fi semnalată printr-un clic, iar indicatorul își va schimba culoarea din roșu în verde.
- Împingeți ferm scaunul de mașină pentru copii spre spătarul scaunului pentru a asigura o fixare corectă (Fig. 24).
- Îndepărtați reductorul și decuplați catarama scaunului de mașină pentru copii (Fig. 25).
- Treceți partea abdominală a centurii prin

dreptul ghidajului de centură albastru (P) (Fig. 26), apoi treceți partea diagonală a centurii automobilului prin ghidajul centurii superioare (T), introducând-o prin spațiul dintre tetieră și bancheta din dreptul ghidajului de centură albastru (Fig. 27).

- Fixați centura de siguranță în cataramă (Fig. 28).
- Repoziționați pernuța minireductor (0-6 kg).
- Configurația finală a scaunului trebuie să fie conformă cu imaginea din Fig. 29.

Pernuța minireductor se utilizează pentru nou-născuți și până la 6 kg.

După efectuarea instalării, așezați copilul urmând procedeul explicat în continuare:

- Apăsăți butonul de reglare a centurilor (O) și, în același timp, prindeți bine de centuri și trageți către dumneavoastră centurile scaunului pentru copii, până obțineți extensia maximă (Fig. 30).
- Decuplați centurile scaunului de mașină pentru copii apăsând butonul de pe cataramă (Fig. 31).
- Așezați cu grijă copilul în scaunul de mașină pentru copii, prindeți cele două terminații ale centurii și cuplați-le din nou în cataramă (Fig. 32).
- Cu ajutorul butonului manetei corespunzătoare (S) reglați înălțimea tetierei, astfel încât centurile să fie potrivite înălțimii umerilor copilului (Fig. 33).
- Pentru a regla întinderea centurilor, trageți cu grijă în sus banda de reglare (N) pentru a obține nivelul corect de întindere (Fig. 34).

Pentru a dezinstala scaunul de mașină pentru copii, decuplați centurile de siguranță ale mașinii și conectoarele rigide (C) apăsând pe butoanele de decuplare (D).

## **2.3 INSTALAREA SCAUNULUI DE MAȘINĂ PENTRU COPII ȘI AȘEZAREA COPILULUI DIN GR. 1 CU CONECTOARE RIGIDE ȘI CENTURĂ ÎN TREI PUNCTE A AUTOMOBILULUI (9-18 KG)**

Scaunul de mașină pentru copii din Grupul 1 se instalează ÎNTOTDEAUNA în direcția de mers, utilizând ÎNTOTDEAUNA conectorii rigizi și centura în 3 puncte a automobilului.

**AVERTISMENT!** Utilizați scaunul de mașină





pentru copii înclinat în pozițiile 1, 2 sau 3. NU utilizați niciodată poziția R.

- Acționați asupra manetei (M) și rotiți scaunul cu 180°, asigurându-vă că s-a blocat și s-a poziționat în sensul direcției de mers (Fig. 35).
- Poziționați scaunul de mașină pentru copii pe bancheta mașinii, în sensul direcției de mers.
- Extrageți complet conectorii rigizi (C) apăsând pe butonul (D) (Fig. 36).
- Agățați conectorii de cârligele dintre spătar și banchetă (Fig. 37). Cuplarea corectă a conectorilor va fi semnalată printr-un clic, iar indicatorul își va schimba culoarea din roșu în verde.
- Treceți partea diagonală a centurii prin ghidajul centurii superioare (T). Introduceți centura în trei puncte în compartimentul (U) al centurii, trăgând-o din compartimentul opus (Fig. 38)
- Cuplați centura mașinii (Fig. 39)
- Împingeți ferm scaunul de mașină pentru copii spre spătarul scaunului pentru a asigura o fixare corectă (Fig. 40) și întindeți partea diagonală a centurii (Fig. 41).

După efectuarea instalării, așezați copilul urmând procedeul explicat în continuare:

- Apăsăți butonul de reglare a centurilor (O) și, în același timp, prindeți bine de centuri și trageți către centurile scaunului pentru copii, până obțineți extensia maximă (Fig. 42).
- Decuplați centurile scaunului de mașină pentru copii apăsând butonul de pe cataramă (Fig. 43).
- Așezați cu grijă copilul în scaunul de mașină pentru copii, prindeți cele două terminații ale centurii și cuplați-le din nou în cataramă (Fig. 44).
- Cu ajutorul butonului manetei corespunzătoare (S) reglați înălțimea tetierei, astfel încât centurile să fie potrivite înălțimii umerilor copilului (Fig. 45).
- Pentru a regla întinderea centurilor, trageți cu grijă în sus banda de reglare (N) pentru a obține nivelul corect de întindere (Fig. 46).

## **2.4 MODIFICAREA CONFIGURAȚIEI SCAUNULUI DE MAȘINĂ PENTRU COPII DIN GRUPUL 1 (9-18 KG) PÂNĂ LA GRUPUL 2/3 (15-36 KG)**

Pentru a schimba configurația de la Grupul 1 la Grupul 2/3, procedați astfel:

- Slăbiți la maximum centurile scaunului de mașină pentru copii apăsând pe butonul de reglare (O) (Fig. 47).
- Acționați asupra manetei (S) pentru a aduce tetiera în poziția de deschidere maximă (Fig. 48).
- Scoateți centurile scaunului de mașină pentru copii din mecanismul de ancorare (Fig. 49A) și poziționați mecanismul de ancorare în locul specific (Fig. 49B).
- Treceți centurile scaunului de mașină pentru copii prin orificii și desfaceți-le din cataramă (Fig. 50).
- După ce ați îndepărtat materialul textil de pe scaun, poziționați catarama în compartimentul corespunzător din zona picioarelor (Fig. 51).
- Rulați centurile și poziționați-le în compartimentele din partea laterală a scaunului (Fig. 52).
- Instalați bretelele în spătar (Fig. 53) și protecția pentru picioare sub materialul textil al scaunului (Fig. 54).

## **2.5 INSTALAREA SCAUNULUI DE MAȘINĂ PENTRU COPII ȘI AȘEZAREA COPILULUI ÎN GRUPUL 2/3 (15-36 KG) CU CONECTOARE RIGIDE ȘI CENTURĂ ÎN TREI PUNCTE A AUTOMOBILULUI.**

**AVERTISMENT!** Utilizați scaunul de mașină pentru copii înclinat în pozițiile 1 și 2. Nu utilizați NICIODATĂ pozițiile R și 3.

Instalarea trebuie să fie executată utilizând ÎNTOTDEAUNA conectorii rigizi și centura în 3 puncte a automobilului.

- Poziționați scaunul de mașină pentru copii pe bancheta mașinii, în sensul direcției de mers.
- Extrageți complet conectorii rigizi (C) apăsând pe butonul (D) (Fig. 55).
- Agățați conectorii de cârligele dintre spătar și banchetă (Fig. 56). Cuplarea corectă a conectorilor va fi semnalată printr-un clic, iar indicatorul își va schimba culoarea din roșu în verde.
- Treceți latura diagonală a centurii auto prin spatele tetierei și prin punctul roșu de trecere corespunzător al centurii de sub tetieră (Q)



(Fig. 57).

- Așezați cu grijă copilul pe scaunul de mașină pentru copii, având grijă să aibă spatele bine fixat pe spătarul scaunului.
- Fixați centura automobilului în cataramă (Fig. 58).
- În faza de reglare a tetierei, asigurați-vă că ghidajul de centură diagonal (Q) este poziționat deasupra umărului, la o distanță maximă de 2 cm (Fig. 59).
- Trageți partea diagonală a centurii către retractor, astfel încât întreaga centură să fie bine întinsă și fixată pe pieptul și picioarele copilului (Fig. 60).

#### **AVERTISMENT!**

- Verificați întotdeauna că centura este distribuită uniform în toate punctele și că nu este răsucită.
- Verificați că centura diagonală este fixată corect pe umărul copilului și că nu exercită presiune asupra gâtului; dacă este necesar, reglați tetiera.
- Verificați că sistemul de prindere a centurii automobilului este în spatele spătarului scaunului automobilului (Fig. 61).

## **2.6 REGLAREA CENTURILOR PENTRU UTILIZAREA ÎN GRUPURILE 0+ (0-13 KG) și 1 (9-18KG)**

Parcurgeți din nou în sens invers instrucțiunile descrise în capitolul 2.3.

### **3. OPERAȚIUNI ULTERIOARE**

#### **3.1 REGLAREA ÎNĂLȚIMII TETIEREI**

Înălțimea tetierei se poate regla, pentru a permite o cât mai bună ajustare a scaunului de mașină pentru copii la înălțimea copilului. O reglare ideală va permite:

- O bună încadrare și protejare a capului (Grupul 1/2/3).
- Ca centurile de siguranță a scaunului de mașină pentru copii să fie mereu la înălțimea corectă, adică cea a spatelui (Grupul 0+ și Grupul 1).
- Ca centura diagonală a automobilului să fie mereu la înălțimea corectă, datorită punctelor de trecere a centurii integrate în tetiera (Q) (Grupul 2/3).

Pentru a regla înălțimea tetierei, acționați asupra manetei de reglare a tetierei (S) până când

obțineți înălțimea dorită (Fig. 62).

#### **3.2 REGLAREA ÎNCLINĂRII SCAUNULUI**

Pentru o înclinare în mai multe poziții, este necesar să deblocați maneta de înclinare (L) de sub scaun acționând asupra celei de-a doua siguranțe și să selectați apoi poziția dorită.

Când este instalat pentru Grupul 0+ (0-13 kg), scaunul de mașină pentru copii trebuie să fie reglat în poziția R.

În Grupul 1 (9-18 kg), scaunul poate fi reglat în pozițiile 1, 2 și 3.

În Grupul 2/3 (15-36 kg), scaunul poate fi utilizat doar în pozițiile 1 și 2.

#### **3.3 SIDE SAFETY SYSTEM**

Scaunul de mașină pentru copii este dotat cu dispozitiv Side Safety System (F) pentru a garanta o protecție sporită în caz de impact lateral.

Dacă dispozitivul intră în contact cu alte părți ale automobilului, îl puteți înlătura decuplându-l din locul corespunzător (Fig. 63).

#### **3.4 CURĂȚAREA ȘI ÎNȚEȚINEREA**

Operațiunile de curățare și întreținere trebuie să fie efectuate numai de către un adult.

Curățarea husei textile.

Husa din material textil a scaunului de mașină pentru copii este complet detașabilă și potrivită pentru spălarea manuală sau cu mașina de spălat la 30°C. Vă rugăm să consultați eticheta produsului, pentru instrucțiuni referitoare la curățarea țesăturii scaunului.



Lavabil la 30°C în mașina de spălat rufe



Nu folosiți înălțitori



Nu stoarceți mecanic



Nu călcați



Nu curățați chimic

Nu folosiți niciodată detergenți abrazivi sau solvenți. Nu uscați mecanic țesătura, lăsați să se usuce fără stoarcere. Husa scaunului trebuie să fie înlocuită doar cu o altă husă aprobată



de către producător, deoarece este parte integrantă a scaunului auto pentru copii și, prin urmare, face parte din elementele sale de siguranță.

**AVERTISMENT!** Pentru siguranța copilului în scaunul de mașină, nu-l utilizați niciodată fără husa textilă a acestuia.

Pentru a îndepărta materialul textil, urmați indicațiile de mai jos:

#### **Tetieră**

- Extrageți tetiera din ghidajul pentru centuri (Fig. 64) și desfaceți nasturii de pe spate (Fig. 65).

#### **Pernă pentru șezut**

- Desfaceți nasturii clapei centrale (Fig. 66) și apoi pe aceia din jurul cadrului (Fig. 67).

### **CURĂȚAREA COMPONENTELOR DIN PLASTIC ȘI METAL**

Curățați componentele din plastic și din metal cu o lavetă umedă. Nu folosiți niciodată detergenți abrazivi sau solvenți. Piesele mobile ale scaunului auto pentru copii nu trebuie să fie lubrifiate.

### **VERIFICAREA STĂRII COMPONENTELOR**

Se recomandă să verificați periodic integritatea și starea uzurii următoarelor componente:

- **Husă:** verificați să nu iasă din cusături căptușeala. Verificați starea cusăturilor: acestea trebuie să fie întotdeauna intacte și nedeteriorate.
- **Centuri:** verificați ca materialul să nu fie uzat, destrămat, mai ales în zona de reglare a centurii, a protecției pentru picioare, a umerilor și în dreptul plăcuței care ajustează centurile.
- **Componente din plastic:** verificați ca piesele din plastic să nu fie uzate, deteriorate sau decolorate.

**AVERTISMENT!** Dacă scaunul auto pentru copii este deteriorat, deformat sau uzat, acesta trebuie înlocuit: este posibil să își fi pierdut caracteristicile originale de siguranță.

### **DEPOZITAREA PRODUSULUI**

Atunci când nu este montat în automobil, este recomandat să depozitați scaunul de mașină pentru copii într-un loc uscat, departe de surse de căldură și ferit de praf, umiditate și razele

directe ale soarelui.

### **ELIMINAREA PRODUSULUI**

Atunci când scaunul auto pentru copii atinge limita de utilizare prevăzută, nu-l mai utilizați și depuneți-l la un punct adecvat de colectare a deșeurilor. Pentru protejarea mediului, separați tipurile diferite de deșeuri respectând regulmentările de mediu în vigoare din țara în care este utilizat.

### **GARANȚIE**

Produsul este garantat împotriva oricărui defect de conformitate în condiții normale de utilizare conform specificațiilor din instrucțiunile de utilizare.

Astfel, garanția nu se va aplica în cazul daunelor provocate de utilizarea necorespunzătoare, uzură sau evenimente accidentale.

Pentru durata garanției cu privire la defectele de conformitate, consultați prevederile specifice din legislația națională aplicabilă în țara de achiziție, dacă sunt prevăzute.



## UNICO PLUS Gr. 0+/1/2/3 AR

### 0-36 كجم

مهم جدًا! يُقرأ على الفور .

مهم: قبل الاستعمال، اقرأ جيدًا كتيب التعليمات هذا بالكامل لتجنب التعرض لمخاطر أثناء استخدام المنتج. واحتفظ به للاستفادة منه كمرجع عند الحاجة في المستقبل. اتبع هذه التعليمات بدقة للحفاظ على سلامة طفلك. خذني: قبل الاستعمال، قم بإزالة كافة الأكياس البلاستيكية وخامات التغليف. وأبعدها عن متناول الأطفال. ننصح بالتخلص من هذه المواد في أحد المراكز الخاصة لتجميع وفرز النفايات طبقًا لما تنص عليه التشريعات المعمول بها.

#### المحتويات:

1. مقدمة
- 1.1 خذنيرات
- 1.2 وصف المكونات
- 1.3 خصائص المنتج
- 1.4 الشروط والمتطلبات المتعلقة باستخدام المنتج ومقعد السيارة
2. التركيب
- 2.1 تركيب مقعد السيارة 0+ GR. في السيارة باستخدام وصلات صلبة ورباطة علوية (0-13 كجم)
- 2.2 تركيب مقعد السيارة 0+ GR. باستخدام وصلات صلبة والحزام ثلاثي النقاط بالسيارة (0-13 كجم)
- 2.3 تركيب مقعد السيارة 1 GR. باستخدام وصلات صلبة والحزام ثلاثي النقاط بالسيارة (0-13 كجم)
- 2.4 تغيير تهيئة مقعد السيارة من المجموعة 1 (0-13 كجم) إلى المجموعة 2/3 (15-36 كجم)
- 2.5 تركيب مقعد السيارة داخل السيارة وإجلاس الطفل بتهيئة المجموعة 2/3 باستخدام الموصلات الصلبة وحزام مقعد السيارة ثلاثي النقاط (15-36 كجم)
- 2.6 إعادة ضبط أحمزة المقعد للاستخدام في المجموعات 0+ (0-13 كجم) و 1 (0-13 كجم)
3. عمليات أخرى
- 3.1 ضبط ارتفاع مسند الرأس
- 3.2 الوضع المائل
- 3.3 نظام الأمان الجانبي
- 3.4 التنظيف والصيانة

#### 1. مقدمة

- 1.1 خذنيرات
- اقرأ هذه التعليمات بعناية قبل جميع المنتج وتركيبه. جنب استعمال هذا المنتج من قبل أي شخص قبل اطلاعه على التعليمات.
- احتفظ بكتيب التعليمات هذا للرجوع إليه في المستقبل.
  - تختلف كل دولة عن الأخرى في قوانين وتشريعات السلامة الخاصة باصطحاب الأطفال في السيارات. لهذا السبب،

تواصل مع السلطات المحلية لمزيد من المعلومات

- خذني: بناءً على نتائج إحصاءات الحوادث، يعتبر مقعد السيارة الخلفي يشكل عام أكثر أمانًا من المقعد الأمامي؛ لذلك، نوصي بتهيئة مقعد السيارة بالمقعد الخلفي للسيارة. أكثر المقاعد أمانًا هو المقعد الخلفي الأوسط. في حالة تجهيزه بحزام مقعد ثلاثي النقاط ومثبتات ISOFIX.
- تأكد أن جميع الركاب في السيارة يعرفون كيفية إخراج الطفل من مقعد الطفل للسيارة في حالة الطوارئ.
- خذني: أكثر خطرا للمجموعة 0+ (من 0 حتى 13 كجم): يُحظر تركيب مقعد الطفل للسيارة على المقعد الأمامي المُجهز بوسادة هوائية أمامية. استخدمه فقط في حالة إيقاف تفعيل الوسادة الهوائية الأمامية: ارجع إلى تعليمات الجهة الصانعة للسيارة أو انظر دليل المالك للاطلاع على التعليمات التي توضح كيفية إيقاف فعالية الوسادة الهوائية.

- الأطفال الذين يولدون في وقت مبكر قبل الأسبوع السابع والثلاثين من الحمل يمكن أن يتعرضون للخطر عند إجلاسهم في مقعد طفل بالسيارة. قد يتعرض الرضع حديثي الولادة لصعوبات في التنفس في حالة إجلاسهم داخل مقعد الطفل للسيارة. نوصي باستشارة الطبيب أو طاقم المستشفى طلبًا لنصيحتهم الطبية عن إمكانية نقل طفلك في مقعد الطفل للسيارة عند مغادرة المستشفى.

- في تهيئة المجموعة 1 (0-18 كجم)، إذا كان مقعد السيارة موضوعًا على المقعد الأمامي المُجهز بوسادة هوائية أمامية مفعلة، لضمان مزيد من الأمان، يُوصى بدفع المقعد الأمامي للخلف قدر الإمكان، إلى مدى يناسب أي ركاب موجودين بالمقعد الخلفي.

- يحظر استخدام مقعد الطفل للسيارة على مقاعد السيارة الموجهة للجانِب أو للخلف.
- قم فقط بتركيب مقعد الطفل للسيارة على المقاعد المثبتة بشاسيه السيارة وموجهاً للأمام.
- توخ الحرص عند تركيب مقعد الطفل للسيارة لتفادي إمكانية تداخل مقعد السيارة أو باب السيارة أثناء التركيب.
- إن كافة أنواع مقاعد السيارة لا تضمن الأمان الكامل للطفل في حالة وقوع حوادث ولكن استعمال هذا المنتج يقلل من معدل خطورة الإصابات البالغة أو حالات الوفاة التي يمكن التعرض إليها، وذلك في حالة التركيب الصحيح.
- يزداد خطر تعرض الطفل للإصابات البالغة، ليس فقط في حالة وقوع حوادث، ولكن أيضًا في ظروف أخرى (مثل: الكبح المفاجئ، وخلافه)، وذلك في حالة عدم اتباع التعليمات بعناية؛ تأكد دائمًا من تثبيت مقعد الطفل للسيارة بالشكل الصحيح في مقعد السيارة.

- في حالة تعرض مقعد الطفل للسيارة لأضرار أو تشوهات في الشكل أو تآكل فإنه يجب تغييره؛ في هذه الحالة لن يكون متوافقًا مع مواصفات الأمان الأصلية.
- يجب أن لا تتم أية تعديلات على هذا المنتج، بأي حال من الأحوال، إلا بمعرفة الجهة الصانعة.
- لا تستعمل ملحقات أو قطع غيار أو أجزاء أخرى لم يتم توريدها أو اعتمادها من قبل الجهة الصانعة.



• لا تضع أي شيء بين مقعد السيارة ومقعد الطفل بالسيارة أو بين مقعد الطفل بالسيارة والطفل نفسه، بخلاف الملحقات المصاحبة بها من الجهة الصانعة: لأنها قد تمنع مقعد الأطفال للسيارة من تأدية وظيفته بالشكل الصحيح في حالة وقوع حادث.

• بعد وقوع حادث، حتى لو كان بسيطًا، قد خدث أضرارًا بمقعد الطفل، حتى وإن كانت غير مرئية بالعين المجردة: لهذا يجب تغييره.

• لا تستخدم المنتج لأكثر من 10 سنوات، وبعد هذه المدة، قد تؤدي تغيرات الخامات (مثلًا بسبب التعرض لأشعة الشمس) إلى تقليل أو فقدان فعالية المنتج.

• لا تستخدم مقاعد الأطفال للسيارة مستعملة بالسيارة: فمن المحتمل أن يكون قد تعرض لأضرار هيكلية لا تُرى بالعين المجردة، ولكنها على أي حال تؤثر بالسلب على أمان المنتج.

• لا تترك الطفل دون مراقبة في مقعد الطفل للسيارة لأي سبب.

• إذا تم ترك السيارة معرضة للشمس فترة طويلة، فتأكد قبل وضع الطفل بالمقعد، من عدم تعرض أجزائه المختلفة للسخونة الشديدة: وإذا كان مقعد الطفل بالسيارة ساخنًا في هذه الحالة، فاتركه ليبرد أولاً قبل وضع الطفل به لتجنب إصابة الطفل بحروق.

• لا يجوز استبدال كسوة المقعد بأخرى، إلا إذا كان مصروحًا بها من الجهة الصانعة، وذلك لأنها تمثل جزء لا يتجزأ من مقعد الأطفال لضمان سلامة الطفل. يحظر استخدام مقعد الطفل للسيارة دون الكسوة القماشية.

• تأكد من عدم التواء شريط حزام الأمان لتفادي تواجد الشريط أو أي جزء من مقعد الطفل للسيارة بين أبواب السيارة أو احتكاكه بحواف حادة، يكون مقعد السيارة غير قابل للاستخدام في حالة ظهور بوادر قطع أو اهتراء على حزام الأمان.

• إذا لم يتم استخدام مقعد الأطفال، فينبغي تركه مثبتًا بمقعد السيارة، أو طيه وحفظه في صندوق السيارة مع إدخال مقبض ضبط إمالة المقعد بأكمله في الجزء السفلي من مقعد الأطفال. إن مقعد السيارة غير المثبت قد يمثل خطر لراكبي السيارة في حالة وقوع حادث أو فرملة قوية أو مفاجئة.

• لا تقم بنقل أشياء أو أمتعة سائبة أو غير مؤمنة على الرف الخلفي من السيارة: فقد تسبب إصابات للركاب في حالة وقوع حادث أو فرملة قوية أو مفاجئة للسيارة.

• تأكد من أن جميع مقاعد الأطفال، سواءاً كانت قابلة للطي أو للتدوير مثبتة دائماً في موضعها المناسب، وإلا سيتعرض الطفل للخطر.

• تأكد من عدم تداخل مسند الرأس الخاص بمقعد السيارة مع مسند الرأس الخاص بمقعد الأطفال بالسيارة: ولا تدفع مسند الرأس للأمام، وإذا حدث هذا التداخل، قم بإزالة مسند الرأس من مقعد السيارة المثبت عليه مقعد الأطفال، ولا تضعه على الرف الخلفي.

• خفف من استخدام كافة ركاب السيارة لأحزمة المقاعد المخصصة لهم، وذلك للمحافظة على سلامتهم

الشخصية ولأنه من المحتمل أن يتسببوا في إصابة الطفل في حالة وقوع حادث خلال الرحلة أو بسبب الكبح المفاجئ: خلال الرحلات الطويلة، توقف على نحو متكرر. حيث يتعرض الأطفال للإرهاق والتعب بسهولة.

• تجنب إخراج الطفل من مقعد الطفل للسيارة أثناء القيادة، إذا احتاج الطفل للرعاية، فاختر مكاناً آمناً لتوقف فيه.

• لا تحمل Artsana أية مسؤولية عن استخدام المنتج بشكل غير صحيح.

## 1.2 وصف المكونات

### الشكل A

- مقعد السيارة
- قاعدة مقعد السيارة
- الموصلات الصلبة
- زر الموصل الصلب
- مؤشرات تثبيت الموصل الصلب
- نظام الأمان الجانبية
- الرابطة العلوية

### الشكل B

- مسند الرأس
- مسند الظهر
- أشرطة الكتف
- حزام أمان مقعد الطفل للسيارة
- الإبرم
- ذراع الإمالة
- ذراع تدوير المقعد
- شريط ضبط الحزام
- زر ضبط الحزام
- موجه الحزام
- حزام مجموعة 2/3
- وسادة التخفيض الصغيرة

### الشكل C

- ذراع ضبط مسند الرأس
- موجه الحزام العلوي
- فتحة الحزام
- الرابطة العلوية

## 1.3 خصائص المنتج

المجموعات 0+ و 1 و 2 و 3 (شبه العامة).

## خذيهم

- هذا المنتج عبارة عن جهاز تثبيت أطفال "شبه عام"، من نوع معتمد بالتوافق مع التشريع ECE رقم R44/04 ومتوافق حصرياً مع السيارات الواردة في "لائحة السيارات" الواردة مع المنتج.
- وهو مناسب فقط للسيارات المجهزة بحزام مقعد سيارة ثابت ثلاثي النقاط أو حزام مقعد سيارة قابل للكشف







ثلاثي النفاط ومصرح به طبقاً للائحة UN/ECE رقم 16. أو أية مواصفات ماثلة.  
3. إذا ساورك شك فيما يتعلق بالمنتج، ننصح بالاتصال بالجهة الصانعة لمقعد الأمان أو الموزع.

1.4 الشروط والمتطلبات المتعلقة باستخدام المنتج ومقعد السيارة

خذبراً! يجب الالتزام بشكل دقيق بقيود وشروط الاستعمال التالية المتعلقة بالمنتج ومقعد السيارة؛ وإلا فلا يمكن ضمان السلامة.

• مقعد السيارة هذا من نوع معتمد للاستخدام مع الأطفال بوزن من 0 حتى 36 كجم (منذ الولادة وحتى 12 سنة تقريباً).

• يجب أن يكون مقعد السيارة مزوداً بحزام مقعد سيارة ثلاثي النفاط، سواء من النوع الثابت أو المزود بوسيلة كمش. وأن يكون معتمداً بموجب التشريع UN/ECE رقم 16 أو مواصفات ماثلة (الشكل 1).

خذبراً! جنب تركيب مقعد الطفل للسيارة في مقعد السيارة المزود بحزام أمان ثنائي نقاط التثبيت فقط (الشكل 2).

• يمكن تثبيت مقعد السيارة بمقعد الراكب الأمامي المزود بمثبتات ISOFIX أو بأبي مقعد خلفي مجهز بمثبتات ISOFIX. مقعد السيارة بالمقعد الأمامي في حالة إيقاف فعالية الوسادة الهوائية. يحظر استخدام مقعد الطفل للسيارة على مقاعد السيارة الموجهة للخلف أو الموجهة للجانب (الشكل 3).

• فهذا المقعد مصمم خصيصاً للاستخدام كمقعد طفل للسيارة. وهذا لا يعني إمكانية استخدامه في النطاقات الداخلية.

• من الممكن في بعض الحالات أن يكون إيزر حزام مقعد السيارة طويل للغاية ويتجاوز الطول المتوقع فوق الجزء السفلي لمقعد السيارة (الشكل 4A-4B). في هذه الحالة يجب تثبيت المقعد على هذا المقعد ولكن يجب تركيبه على مقعد آخر غير متعرض لأية مشكلة. للمزيد من المعلومات، تواصل مع الجهة الصانعة للسيارة.

خذبراً! المجموعة 0+ والمجموعة 1. في حالة استخدامه في سيارة مجهزة بأحزمة أمان خلفية مع وسادات هوائية مدمجة (أحزمة أمان قابلة للانتفاخ). فقد يتسبب الخلوص الييني بين الجزء القابل للانتفاخ من حزام المقعد ونظام تثبيت الأطفال هذا في تعرض الطفل للإصابة أو الوفاة. لا تتم بتركيب نظام تثبيت الطفل هذا في المواضع المخصصة للاستخدام حزام الأمان القابل للانتفاخ.

خذبراً! المجموعة 2/3. عند الاستخدام في سيارات مجهزة بأحزمة أمان خلفية مع وسادات هوائية مدمجة (أحزمة الأمان القابلة للانتفاخ). اتبع دليل تعليمات الجهة الصانعة للسيارة.

## 2. التركيب

خذبراً! النصوص والأشكال الواردة في هذه التعليمات تنشير

إلى كيفية تثبيت مقعد الأطفال في المقعد الخلفي الأيمن. للتركيب بوضعية أخرى، يجب تنفيذ الإجراءات بنفس الترتيب المحدد.

2.1 تركيب مقعد السيارة GR. 0+ في السيارة باستخدام وصلات صلبة ورابطة علوية (0-13 كجم)

مع تهيئة المجموعة 0+. يجب دائماً تركيب مقعد السيارة بالوضعية الموجهة للخلف. بينما الوسادة الهوائية غير مفعلة.

يتعين تنفيذ عملية التركيب دائماً باستخدام الموصلات الصلبة والرابطة العلوية.

• استخدم الذراع (M) لتدوير المقعد بزواية 180°. مع التأكد من تثبيته في الوضعية الموجهة للخلف (الشكل 5).

• استخدم ذراع الإهالة (L) لحذاء السهم الأمامي مع الوضع R (الشكل 6).

• ضع مقعد السيارة على مقعد السيارة في الإجاه الموجه للخلف.

• اسحب الموصلات الصلبة للخارج تماماً (C). باستخدام الزر (D) (الشكل 7).

• قم بتثبيت الموصلات بالمخاطافات الموجودة بين مسند الظهر والمقعد (الشكل 8). بمجرد التثبيت، سوف تسمع صوت "كليك" عادي وستغير المؤشر من الأحمر إلى الأخضر.

• قم بدفع مقعد السيارة جأه مسند ظهر مقعد السيارة بقوة لضمان التثبيت الأمثل (الشكل 9).

• قم بتحرير الرابطة العلوية (V) من خلال موجه الحزام الأزرق (P) (الشكل 10).

• تأكد أن حزام الرفع العلوية موضوع بشكل صحيح داخل موجه الحزام الأزرق (الشكل 11).

• خذبراً! مرر الرابطة العلوية Top Tether بين قمة مسند ظهر مقعد السيارة ومخدع الرأس. يُحظر تحرير الرابطة العلوية أعلى مسند رأس السيارة (الشكل 12).

خذبراً! ارجع إلى دليل تشغيل السيارة للتعرف على مكان الرابطة العلوية المخصص لمقعد الأطفال. نقطة التثبيت المعنية مميزة بملصق (الشكل 13) ويكن العنور عليها بالمواضع المشار إليها بالأشكال 13D - 13B - 13A. خذبراً! خقق أن مثبت الرابطة العلوية المستخدم من الأنواع المحددة خصيصاً للاستعمال مع هذا المنتج. لا تخلط بينه وبين حلقة مستخدمة لأكياس التعليق.

• بمجرد خذيد نقطة التثبيت، قم بتوصيل خطاف الرابطة العلوية (V) بها. قم بضبط طول حزام الرابطة العلوية Top Tether من خلال سحب الحزام بقوة حتى يتم شدّه. يتحول ميين الحزام للون الأخضر عندما يتم شدّ الرابطة بشكل مناسب (الشكل 14). قم بكمش بقية الحزام وقم بربطه باستخدام مشبك فيلكرو. يجب استخدام وسادة التخفيض الصغيرة مع حديثي الولادة وحتى 6 كجم. بمجرد اكتمال التركيب، ضع الطفل في المقعد كالتالي:

• اضغط على زر ضبط الحزام (O) وثبته واسحب حزاماً مقعد السيارة جأهك حتى تصل لأقصى طول (الشكل 15).

• قم بفك أحزمة مقعد السيارة من خلال الضغط على الزر





الإبزيم وتثبيتها مرة أخرى (الشكل 32).

• باستخدام الذراع المناسب (S)، اضبط ارتفاع مسند الرأس، بحيث تخرج الأحزمة على ارتفاع كتفي الطفل (الشكل 33).

• لضبط إحكام الحزام، اسحب شريط الضبط (N) للأعلى بحرص حتى يتم إحكام الحزام بدرجة ملائمة (الشكل 34).  
• خلع مقعد السيارة، قم بفك أحزمة مقاعد السيارة والموصلات الصلبة (C) من خلال دفع أزرار التحرير (D).

2.3 تركيب مقعد السيارة 1 GR. باستخدام وصلات صلبة والحزام ثلاثي النقاط بالسيارة (18-9 كجم)

في تهئية المجموعة 1، يجب دائمًا ضبط مقعد السيارة في اتجاه السير. ويجب دائمًا تركيبه باستخدام الموصلات الصلبة وحزام مقعد السيارة ثلاثية النقاط.  
• خذها! استخدم مقعد السيارة الهزاز في الأوضاع 1 أو 2 أو 3. يُحظر استخدام الوضع R.

• استخدم الذراع (M) لتدوير المقعد بزواوية 180°. مع التأكد من تثبيته في الوضعية الموجهة للأمام (الشكل 35).

• ضع مقعد السيارة على مقعد السيارة في الاتجاه الموجه للأمام.

• اسحب الموصلات الصلبة للخارج تمامًا (C). باستخدام الزر (D) (الشكل 36).

• قم بتثبيت الموصلات بالخطافات الموجودة بين مسند الظهر والمقعد (الشكل 37)، بمجرد التثبيت، سوف تسمع صوت "كليك" عادي وسيتغير المؤشر من الأحمر إلى الأخضر.

• مرر الجزء القفطي للحزام بطول موجه الحزام العلوي (T). أدخل الحزام ثلاثي النقاط في فتحة الحزام (U) وأخرجه من الفتحة الموجودة بالجهة المقابلة (الشكل 38)

• إبرزم حزام مقعد السيارة (الشكل 39)

• قم بدفع مقعد السيارة تجاه مسند ظهر مقعد السيارة بقوة لضمان التثبيت الأمثل (الشكل 40) وأحكام الجزء

القفطي للحزام (الشكل 41).

• بمجرد اكتمال التركيب، ضع الطفل في المقعد كالتالي:

• اضغط على زر ضبط الحزام (O) وثبته واسحب حزاما مقعد السيارة تجاهك حتى تصل لأقصى طول (الشكل 42).

• قم بفك أحزمة مقعد السيارة من خلال الضغط على الزر الموجود على الإبزيم (الشكل 43).

• ضع الطفل في مقعد السيارة بحرص، وقم بضم لساني الإبزيم وتثبيتها مرة أخرى (الشكل 44).

• باستخدام الذراع المناسب (S)، اضبط ارتفاع مسند الرأس، بحيث تخرج الأحزمة على ارتفاع كتفي الطفل (الشكل 45).

• لضبط إحكام الحزام، اسحب شريط الضبط (N) بحرص حتى يتم إحكام الحزام بدرجة ملائمة (الشكل 46).

2.4 تغيير تهئية مقعد السيارة من المجموعة 1 (9-18 كجم) إلى المجموعة 2/3 (15-36 كجم)

لتغيير التهئية من المجموعة 1 إلى المجموعة 2/3، يجب عليك استكمال الخطوات التالية:

الموجود على الإبزيم (الشكل 16).

• ضع الطفل في مقعد السيارة بحرص، وقم بضم لساني الإبزيم وتثبيتها مرة أخرى (الشكل 17).

• باستخدام الذراع المناسب (S)، اضبط ارتفاع مسند الرأس، بحيث تخرج الأحزمة على ارتفاع كتفي الطفل (الشكل 18).

• لضبط إحكام الحزام، اسحب شريط الضبط (N) للأعلى بحرص حتى يتم إحكام الحزام بدرجة ملائمة (الشكل 19).

• خلع مقعد السيارة، قم بفك أحزمة مقاعد السيارة والموصلات الصلبة (C) من خلال دفع أزرار التحرير (D).

2.2 تركيب مقعد السيارة 0+ GR. باستخدام وصلات صلبة والحزام ثلاثي النقاط بالسيارة (13-0 كجم)

في تهئية المجموعة 0+، يجب دائمًا تركيب مقعد السيارة بالوضعية الموجهة للخلف. بينما الوسادة الهوائية غير مفعلة.

• يجب دائمًا أن يتم التركيب باستخدام الموصلات الصلبة وحزام مقعد السيارة ثلاثي النقاط.

• استخدم الذراع (M) لتدوير المقعد بزواوية 180°. مع التأكد من تثبيته في الوضعية الموجهة للخلف (الشكل 20).

• استخدم ذراع الإمالة (L) لحاذة السهم الأحمر مع الوضع R (الشكل 21).

• ضع مقعد السيارة على مقعد السيارة في الاتجاه الموجه للخلف.

• اسحب الموصلات الصلبة للخارج تمامًا (C). باستخدام الزر (D) (الشكل 22).

• قم بتثبيت الموصلات بالخطافات الموجودة بين مسند الظهر والمقعد (الشكل 23)، بمجرد التثبيت، سوف تسمع صوت "كليك" عادي وسيتغير المؤشر من الأحمر إلى الأخضر.

• قم بدفع مقعد السيارة تجاه مسند ظهر مقعد السيارة بقوة لضمان التثبيت الأمثل (الشكل 24).

• أزل وسادة التخفيض وقم بفك إبرزم مقعد السيارة (الشكل 25).

• مرر جزء البطن من الحزام بطول الموجه السماوي (P) (الشكل 26) وقم بتصمير الجزء القفطي لحزام مقعد السيارة عبر الموجه العلوي (T)، بطول المسار الواقع بين مسند الرأس والمقعد بعد موجه حزام المقعد السماوي (الشكل 27).

• قم بتثبيت الحزام بالإبزيم (الشكل 28).

• أعد وسادة التخفيض الصغيرة إلى مكانها (6-0 كجم).

• يجب أن تتطابق التهئية النهائية لمقعد السيارة مع الشكل 29.

• يجب استخدام وسادة التخفيض الصغيرة مع حديثي الولادة وحتى 6 كجم.

• بمجرد اكتمال التركيب، ضع الطفل في المقعد كالتالي:

• اضغط على زر ضبط الحزام (O) وثبته واسحب حزاما مقعد السيارة تجاهك حتى تصل لأقصى طول (الشكل 30).

• قم بفك أحزمة مقعد السيارة من خلال الضغط على الزر الموجود على الإبزيم (الشكل 31).

• ضع الطفل في مقعد السيارة بحرص، وقم بضم لساني





- قم بفك أحزمة مقعد السيارة بالكامل من خلال الضغط على زر الضغط (O) (الشكل 47).
- استخدم الذراع (S) لضبط أقصى امتداد يمكن لمسند الرأس (الشكل 48).
- حرر أحزمة مقعد السيارة من المثبت (الشكل 49A) وضع المثبت في المبيت الخاص به (الشكل 49B).
- مرر أحزمة مقعد السيارة عبر الفتحات وحررهم من الإبزيم (الشكل 50).
- بعد رفع الكسوة من المقعد. ضع الإبزيم في الحيز الخاص به الموجود بالقرب من القدمين (الشكل 51).
- قم بطي الأحزمة وضعهم في الحيز الخاص بهم بجوانب المقعد (الشكل 52).
- ضع أشرطة الكتف في مسند الظهر (الشكل 53) وواقى فاصل الساق أسفل كسوة المقعد (الشكل 54).

- 2.5 تركيب مقعد السيارة داخل السيارة وإجلاس الطفل بتهيئة المجموعة 2/3 (15-36 كجم) باستخدام الوصلات الصلبة وحزام مقعد السيارة ثلاثي النقاط.
- خذني! استخدم مقعد السيارة الهزاز في الأوضاع 1 و 2. يُحظر استخدام الأوضاع R و 3.
- يجب دائمًا أن يتم التركيب باستخدام الموصلات الصلبة وحزام مقعد السيارة ثلاثي النقاط.
- ضع مقعد السيارة على مقعد السيارة في الاتجاه الموجه للأمام.
- اسحب الموصلات الصلبة للخارج تمامًا (C). باستخدام الزر (D) (الشكل 55).
- قم بتثبيت الموصلات بالخطافات الموجودة بين مسند الظهر والمقعد (الشكل 56). بمجرد التثبيت. سوف تسمع صوت "كليك" عادي وسيغير المؤشر من الأحمر إلى الأخضر.
- مرر القطاع القطري من حزام مقعد السيارة خلف مسند الرأس وعبر موجه الحزام الأحمر لمسند الرأس (Q) (الشكل 57).
- ضع الطفل في مقعد السيارة. مع التأكد أن ظهر الطفل يستند على مسند ظهر مقعد السيارة.
- قم بتثبيت حزام مقعد السيارة بالإبزيم (الشكل 58).
- عند ضبط مسند الرأس. تأكد أن موجه الحزام القطري (Q) موجود فوق الكتف بمسافة قصوى تبلغ 2 سم (الشكل 59).
- اسحب الجزء القطري للحزام جأه وسيلة السحب. بحيث يكون الحزام ملتصقًا ومشدودًا على صدر وساقى الطفل (الشكل 60).
- خذني!
- تحقق دائمًا من التوزيع المتساوي لحزام الأمان في جميع نقاط التثبيت وأنه غير ملتو.
- تأكد من تركيب حزام الأمان القطري بشكل صحيح عبر كتف الطفل وأنه لا يشكل ضغطًا على رقبته. اضبط مسند الرأس إذا لزم الأمر.
- تأكد من أن شدة حزام أمان السيارة موجودة خلف مسند ظهر مقعد السيارة (الشكل 61).

2.6 إعادة ضبط أحزمة المقاعد للاستخدام في المجموعات 0+ (0-13 كجم) و 1 (9-18 كجم)  
اتباع الخطوات المذكورة في فصل 2.3 بترتيب عكسي.

- 3. عمليات أخرى
- 3.1 ضبط ارتفاع مسند الرأس
- يمكن ضبط ارتفاع مسند الرأس لمواجهة مقعد الأطفال مع قائمة الطفل بشكل أفضل. وعند ضبطه بشكل صحيح، فإنه يضمن:
- استيعاب ارتفاع مسند الرأس دائمًا بشكل جيد (المجموعة 1/2/3).
- ضبط الارتفاع الصحيح دائمًا لأحزمة مقعد السيارة. ويعني آخر بارترفع الكتفين (المجموعة 0+ والمجموعة 1).
- ضبط الارتفاع الصحيح دائمًا للحزام القطري للسيارة بفضل الوجهات المدمجة في مسند الرأس (Q) (المجموعة 2/3).

لضبط ارتفاع مسند الرأس. استخدم ذراع ضبط مسند الرأس (S). إلى أن يتم الوصول إلى الارتفاع المرغوب (الشكل 62).

- 3.2 إمالة المقعد
- يجب خريز ذراع الإمالة (L) أسفل المقعد باستخدام وسيلة الأمان الثانية كي يتم ضبط ميل المقعد على الوضع المرغوب. عند تركيب مقعد السيارة بتهيئة المجموعة 0+ (0-13 كجم). يجب ضبطه على الوضع R.
- في تهيئة المجموعة 1 (9-18 كجم). يمكن ضبط مقعد السيارة على الأوضاع 1 و 2 و 3.
- في تهيئة المجموعة 2/3 (15-36 كجم). يمكن فقط ضبط مقعد السيارة على الأوضاع 1 و 2.

3.3 نظام الأمان الجانبي  
تم تجهيز مقعد السيارة بنظام أمان جانبي (F) لضمان مزيد من الحماية في حالة الاصطدام من الجانب. في حالة نداخل الجهاز مع أجزاء السيارة، يمكن خلعه من خلال فكه من السيارة (الشكل 63).

- 3.4 التنظيف والصيانة
- يجب أن يقوم شخص بالغ فقط بتنظيف وصيانة المنتج. كيفية تنظيف الكسوة القماشية.
- الكسوة القماشية لمعد الطفل قابلة للخلع، وقابلة للغسيل اليدوي أو بغسالة الملابس على 30°م. يجب اتباع تعليمات الغسل المذكورة على العلامة الموجودة على الغطاء.

قابلة للغسل بغسالة الملابس بدرجة حرارة 30°م



لا تستعمل مبيض



لا تقم بالتجفيف باستخدام مجفف كهربائي





التوقف عن استعماله والتخلص منه مع المخلفات الأخرى.  
احرص دائماً على التخلص من مقعد الطفل للسيارة طبقاً  
للقوانين والتشريعات البيئية المنصوص عليها في البلد الذي  
يستخدم فيه.

 لا تقم بالكي

 لا تقم بالتنظيف الجاف

لا تستعمل أبداً أية مواد تنظيف كاشطة أو مذيبات. جُنب  
جفيف غطاء الكسوة في المجفف. واتركه يجف مع جُنب  
عصره. ليس من الممكن استبدال الكسوة إلا بأخرى موثقة  
من قِبَل الشركة المصنعة. وذلك لأن الكسوة هي جزء مكمل  
لمعد الأطفال للسيارة وهي جزء من أجزاء السلامة.

تحذيراً! لا تستعمل مقعد الطفل أبداً بدون الكسوة  
القماشية وذلك حفاظاً على سلامة الطفل.

خلع الكسوة القماشية. اتبع التعليمات التالية:

مسند الرأس

• حرك مسند الرأس خارج موجه الحزام (الشكل 64) وقم بفك  
الأزرار الموجودة على الظهر (الشكل 65).

المعد

• قم بفك أزرار الغطاء الأوسط (الشكل 66) وتلك الأزرار  
المحيطة بالجسم (الشكل 67).

تنظيف الأجزاء البلاستيكية أو المعدنية

لا تستعمل إلا قطعة قماش مبللة لتنظيف الأجزاء  
البلاستيكية أو المعدنية المصبوغة. لا تستعمل أبداً أية مواد  
تنظيف كاشطة أو مذيبات. يحظر تزييت الأجزاء المتحركة  
في مقعد الطفل للسيارة.

التأكد من سلامة الأجزاء

يجب القيام دورياً بتفحص سلامة وحالة استهلاك الأجزاء  
التالية:

• الكسوة القماشية: تأكد من عدم خروج البطانة أو من  
تساقط أجزاء من البطانة. تأكد من حالة الأحزمة: التي  
يجب أن تكون سليمة دائماً.

• أشرطة الأحزمة: تأكد من عدم تنسّل بطانة الكسوة ومن عدم  
تآكل شريط الحزام في الأجزاء المعنية في شريط ضبط الحزام  
الفاصل وعلى أحزمة الأكتاف وناطق لوحة ضبط الأحزمة.

• الأجزاء البلاستيكية: تأكد من حالة استهلاك الأجزاء  
البلاستيكية التي يجب أن تكون خالية من أية علامات تدل  
على تلفها أو فقدانها للونها.

تحذيراً! في حالة تلف مقعد الطفل للسيارة أو تشوهه أو  
تآكله بشدة. يجب استبداله: فمن المحتمل أن يكون قد فقد  
خصائصه الأصلية في المحافظة على السلامة.

تخزين المنتج

عندما لا يكون المقعد مثبتاً في السيارة، ننصح بالاحتفاظ به  
في مكان جاف وبعيد عن مصادر الحرارة والغبار والرطوبة  
وأشعة الشمس المباشرة.

التخلص من المنتج

بعد انقضاء العمر الافتراضي لمعد الأطفال للسيارة. يجب



- I** ARTSANA S. P. A.  
Via Saldarini Catelli, 1  
22070 Grandate – Como – Italia  
800-188 898  
www.CHICCO.com
- F** ARTSANA FRANCE S.A.S.  
17/19 Avenue De La Metallurgie  
93210 Saint Denis La Plaine - France  
0820 87 00 41 (0.12€Ttc/Mn)  
www.CHICCO.fr
- D** ARTSANA GERMANY GMBH  
Borsigstrasse 1-3  
D-63128 Dietzenbach-Deutschland  
+49 6074 4950  
www.CHICCO.de
- GB** ARTSANA UK Ltd.  
2nd Floor  
1 Imperial Place  
Maxwell Road  
Borehamwood  
Hertfordshire - WD6 1JN  
01623 750870 (office hours)  
www.CHICCO.uk.com
- E** ARTSANA SPAIN S.A.U.  
C/Industria 10  
Pol. Industrial Urtinsa  
Apartado De Correos 212 - E  
28923 Alcorcon (Madrid)-Spain  
902 117 093  
www.CHICCO.es
- P** ARTSANA PORTUGAL S.A.  
Rua Humberto Madeira, 9  
2730-097 Queluz De Baixo Barcarena Portugal  
21 434 78 00  
800 20 19 77  
www.CHICCO.pt
- NL** ARTSANA BELGIUM N.V.  
Temselaan 5 B-1853 Strombeek - Bever  
Belgium  
+32 23008240  
www.CHICCO.be
- TR** İthalatçı firma:  
Artsana Turkey Bebek ve Sağlık Ürünleri A.Ş.  
İçerenköy Mh. Erkut Sk. No:12 Üner Plaza K:12  
Ataşehir İSTANBUL  
Tel: 0 216 570 30 30  
Üretici Firma: Artsana S.p.A.  
Via Saldarini Catelli, 1 - 22070 Grandate (CO)-Italy  
Tel: (+39) 031 382 111  
Yetkili Servis:  
Eser Puset Tamir ve Bakım Servisi Tic. Ltd. Şti.  
Seyrantepe Mh. İsparış Merkezi No:107 Kağıthane  
İSTANBUL  
Tel: 0 212 570 30 78
- PL** ARTSANA POLAND Sp.z o.o.  
Ul. Polczyńska 31 A  
01-377 Warszawa  
+48 22 290 59 90  
www.CHICCO.pl

- RUS** ООО "Артсана Рус"  
Россия 125009 Москва,  
Дегтярный переулок, д.4, стр.1.  
тел/факс (+7 495) 662 30 27  
www.CHICCO.ru  
часы работы: 9:30-18:00  
(время московское)
- CH** ARTSANA SUISSSE S.A  
Stabile la Punta Via Cantonale 2/b  
6928 Manno (TI)-Svizzera  
+41 (0)91 935 50 80  
www.CHICCO.ch
- BR** ARTSANA BRASIL LTDA.  
Av. Comendador Aladino Selmi  
4630 – Galpões 06 e 07 – Vila San Martin  
Campinas – SP  
CEP: 13069-096  
+55 11 2246-2100  
www.CHICCO.com.br
- MX** ARTSANA MEXICO S.A  
Dec V. Ruben Dario 1015  
Colonia Lomas De Providencia 44647  
Guadalajara, Jalisco-Mexico  
01800 702 8983  
www.CHICCO.com.mx
- AR** ARTSANA ARGENTINA S.A.  
Uruguay 4501  
Victoria Cp(1644)  
San Fernando- Buenos Aires-Argentina  
0810-888-2442  
www.CHICCO.com.ar
- IN** ARTSANA INDIA PRIVATE LIMITED,  
7Th Floor, Tower B, Paras Twin Towers,  
Golf Course Road, Sector 54  
Gurgaon – 122002 - Haryana, India  
(+91)(124)(4964500)  
www.CHICCO.in



ARTSANA S.p.A.  
Via Saldarini Catelli, 1  
22070 Grandate (CO) - Italy  
Tel. (+39) 031 382 111  
Fax (+39) 031 382 400  
www.CHICCO.com





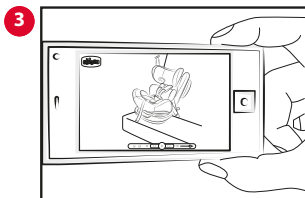
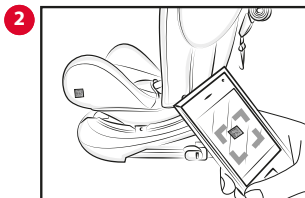
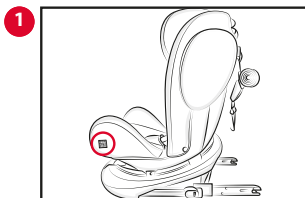

46-079654 100 000\_2024

ARTSANA S.p.A. - Via Saldarini Catelli, 1 - 22070 Grandate (CO) - Italy  
Tel. (+39) 031 382 111 - Fax (+39) 031 382 400 - [www.chicco.com](http://www.chicco.com)

