

Joie™

0+/1/2/3(0-36kg)

every stage™ child restraint

- GB Instruction Manual
- FR Manuel d'instructions
- ES Manual de instrucciones
- PT Manual de Instruções
- NL Handleiding
- IT Manuale di Istruzioni

Instruction Manual

This child restraint is approved to UN ECE regulation 44, 04 series of amendments.

Please read all the instructions in this manual before installing and using the product.



GB Congratulations

You have purchased a high quality, fully certified child safety child restraint. This product is suitable for the use of children weighing UNDER 36kg (approximately 12 years old or under).

Carefully read this Instruction Manual and follow the installing steps because this is the ONLY way to protect your child from serious injury or death in case of an accident, and to provide comfort to your child while using this product.

Keep this instruction manual for future reference.

Please Confirm

Make sure that your vehicle is equipped with 3-point retractor safety-belt.

Seat belts may be different in design and length according to maker, manufacturing date, and type of the vehicle. This child restraint is only suitable for use in the listed vehicles fitted with 3-point retractor safety-belts and approved to UN ECE regulation 16 or other equivalent standards.

This child restraint is approved to UN ECE regulation 44, 04 series of amendments.

This child restraint is not suitable for use in the vehicles fitted with Lap Belts.

For warranty information, please visit our website at joiebaby.com

! Please keep the instruction manual in the storage compartment of the rear cover for future reference.

Parts List

Make sure all parts are available before assembly. If any part is missing, please contact local retailer. No tools are required for assembly.

- | | | | |
|----------|---------------------------|-----------|--|
| Fig. 1.1 | Head Support | Fig. 1.9 | Lock-off Device |
| Fig. 1.2 | Seat Pad | Fig. 1.10 | Head Support Adjustment Lever |
| Fig. 1.3 | Buckle | Fig. 1.11 | Lock-off |
| Fig. 1.4 | Webbing Adjuster | Fig. 1.12 | Instruction Manual Storage Compartment |
| Fig. 1.5 | Recline Adjustment Handle | Fig. 1.13 | Base |
| Fig. 1.6 | Crotch Strap | Fig. 1.14 | Back Slot |
| Fig. 1.7 | Shoulder Strap | Fig. 1.15 | Seat Slot |
| Fig. 1.8 | Infant Insert | | |

Outer soft goods include Seat Pad, Crotch Pad, Head Support and Infant Insert. Please make sure there are no missing parts. Please contact the retailer if anything is missing.

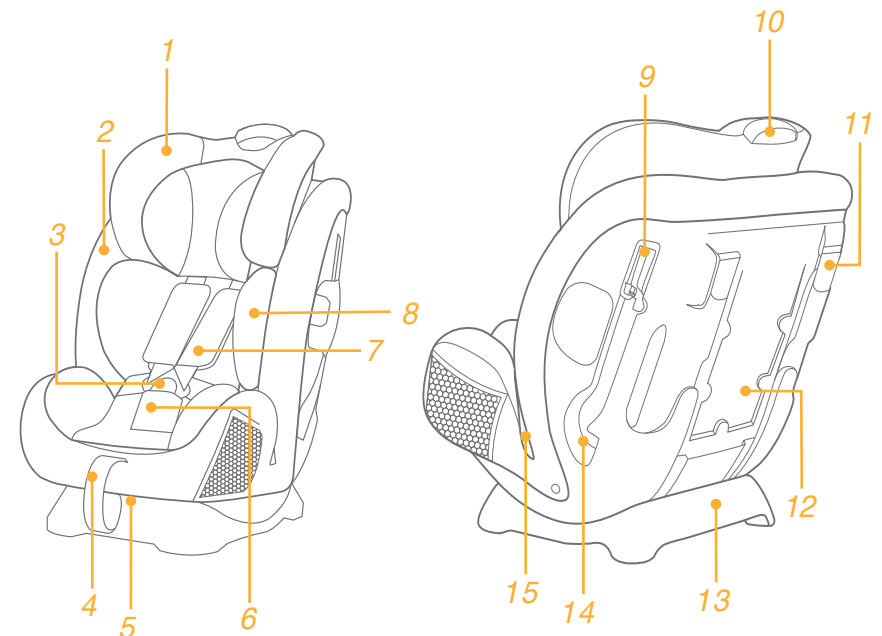

WARNING

- ! NO child restraint can guarantee full protection from injury in an accident. However, proper use of this child restraint will reduce the risk of serious injury or death to your child.
- ! This child restraint is designed ONLY for child weighing under 36kg (approximately 12 years old or under).
- ! DO NOT use forward facing mode before the child's weight exceeds 9kg.
- ! Any straps of child restraint and vehicle seat should be tightened and not twisted.
- ! DO NOT use or install this child restraint until you read and understand the instructions in this manual and in your vehicle owner's manual.
- ! DO NOT install or use this child restraint without following the instructions and warnings in this manual or you may put your child in serious risk of injury or death.
- ! DO NOT make any modification to this child restraint or use it along with component parts from other manufacturers.
- ! DO NOT use this child restraint if it has damaged or missing parts.
- ! DO NOT have your child in unfitted clothes when use this child restraint in baby or toddler mode, because this may prevent your child from being properly and securely fastened by the shoulder harnesses and the harnesses between thighs.
- ! When use this child restraint in baby or toddler mode, the safety belt must be used correctly, and ensure that any lap strap is worn low down, so that the pelvis is firmly engaged.
- ! DO NOT leave this child restraint unbelted or unsecured in your vehicle because unsecured child restraint can be thrown around and may injure occupants in a sharp turn, sudden stop, or collision. Remove it if not in regular use.
- ! NEVER leave your child unattended with this child restraint at all times.
- ! Don't use it on front seat with active airbag when installed in rearfacing mode.
- ! NEVER use a second-hand child restraint or a child restraint whose history you do not know because they may have structural damage that endangers your child's safety.
- ! Please keep this child restraint away from sunlight, otherwise it may be too hot for the child's skin.
- ! NEVER use ropes or any other substitutes in place of seat belts in case

of injuries from restraint.

- ! DO NOT use this child restraint as a regular chair as it tends to fall down and injure the child.
- ! DO NOT use this child restraint without the soft goods.
- ! The soft goods should not be replaced with any besides the ones recommended by the manufacturer, because the soft goods constitute an integral part of the child restraint performance.
- ! DO NOT put anything other than the recommended inner cushions in this child restraint.
- ! DO NOT carry this child restraint with a child in it.
- ! DO NOT put unsecured items in the vehicle because they can be thrown around and may injure occupants in a sharp turn, sudden stop, or collision.
- ! Do not allow the child restraint harness or buckles to become trapped or caught in the vehicle seat or door.
- ! DO NOT continue to use this child restraint after it has suffered any violent crash. Replace immediately as there may be invisible structural damage from the crash.
- ! Remove this child restraint from the vehicle seat when it is not in use for a long period of time.
- ! To avoid suffocation, remove plastic bag and packaging materials before using this product. The plastic bag and packaging materials should then be kept away from babies and children.
- ! Consult the distributor for issues concerning maintenance, repair and part replacement.
- ! DO NOT use any load bearing contact points other than those described in the instructions and marked in the child restraint.
- ! DO NOT install this child restraint under the following conditions:
 1. Vehicle seats with 2-point safety belts.
 2. Vehicle seats facing sideward or rearward with respect to the running direction of the vehicle.
 3. Vehicle seats unstable during installation.
- ! Please do not use this child restraint if the child restraint has dropped from a significant height, hit the ground at a considerable speed, or has visible signs of damage. We are not responsible to replace if the child restraint has been damaged under these abnormal conditions. A new child restraint will need to be purchased when any of the aforementioned conditions occurs.

Emergency







In case of emergency or accidents, it is most important to have your child taken care of with first aids and medical treatment immediately.

Product Information

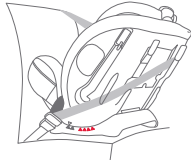
1. This is a 'Universal' child restraint. It is approved to UN ECE regulation 44, 04 series of amendments, for general use in vehicles and it will fit most, but not all, car seats.
2. A correct fit is likely if the vehicle manufacturer has declared in the vehicle handbook that the vehicle is capable of accepting a 'Universal' child restraint for this age group.
3. This child restraint has been classified as 'Universal' under more stringent conditions than those which applied to earlier designs which do not carry this notice.
4. If in doubt, please consult the child restraint distributor.

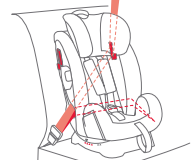
Product	Child Restraint
Model	C1209
Suitable for	Child weighing 0 - 36kg (approximately 0 – 12 years)
Mass Group	0+/1/2/3
Materials	Plastics, metal, fabrics
Patent No.	Patents pending

Choose the Installation Mode

Child's Weight	Installation Mode	Figure for Installation	Reference Age	Seat Position	Seat pad Instructions
<18kg	Baby mode		< 4 years	Position 5-6 	Infant insert must be used from 0-9 months to help restrain the child tightly
9 -18kg	Toddler mode		1 year to 4 years	Position 1-4 	When installing the child restraint in the toddler mode, do not use the infant insert.
15 -36kg	Junior mode		3 years to 12 years	Position 1-4 	When installing the child restraint in the junior mode, do not use the infant insert.

Important

1. DO NOT use forward facing mode before the child's weight exceeds 9kg.
2. When the child is suitable for both toddler and baby modes, it is recommended to install this child restraint in the baby mode as it is relatively safer.

Use Side Impact Shield

see images 1 - 2

! Must open the side impact shield plastic to protect the child more safely. The side impact shield not on the same side of the vehicle door can be closed to allow more seating space.

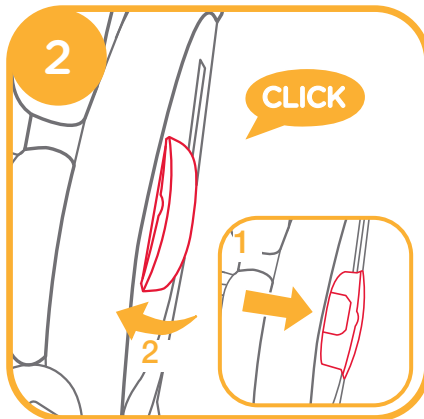
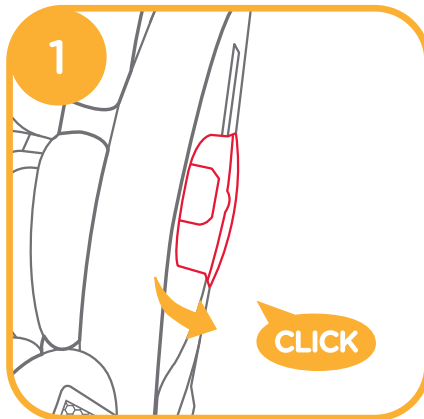

Recline Adjustment

see images 3 - 4

Press the recline adjustment handle, and adjust the child restraint to the proper position. 3

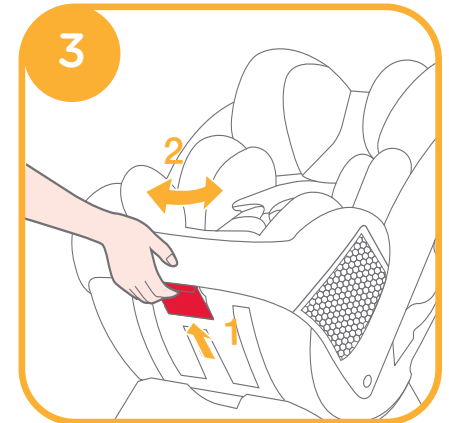

The recline angles are shown as 4

There are two recline angles 5-6 for baby mode, they are marked as blue triangles.

There are four recline angles 1-4 for toddler mode, they are marked as red triangles.

There are four recline angles 1-4 for junior mode, they are marked as red triangles.

Angle indication: with top and bottom triangles aligned.

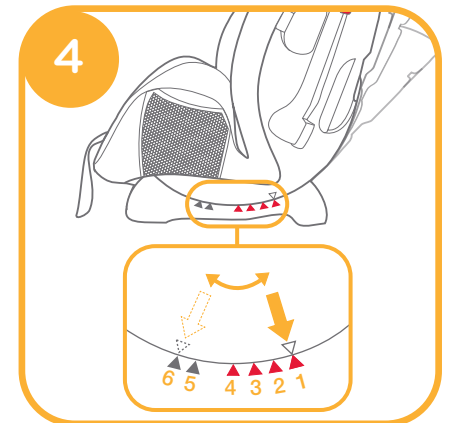

Height Adjustment for Head Support and Shoulder Harnesses

see images 5 - 6

Please adjust the head support and shoulder harnesses to proper height according to the child's height.

- ! When used in baby mode, the shoulder harness slots must be even with or just below the child's shoulders. 5 -1
- ! When used in toddler mode, the shoulder harness slots must be even with or just above the child's shoulders. 5 -2
- ! When used in junior mode, the shoulder belt guides must be even with or just above the child's shoulders. 5 -3

If the shoulder harnesses are not at proper height, the child may be thrown from the child restraint when there is an accident.

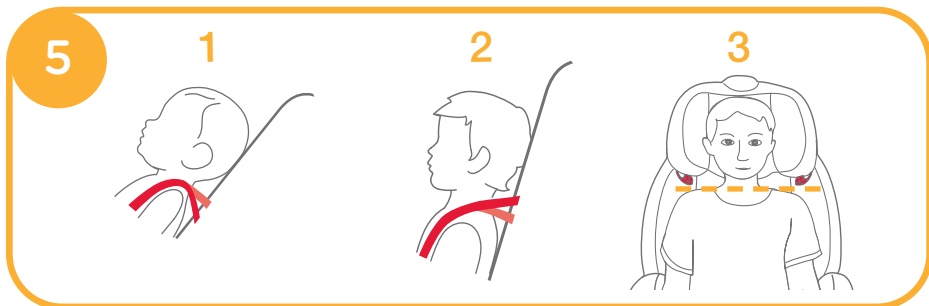

Squeeze the head support adjustment lever, meanwhile pull up or push down the head support until it snaps into one of the 10 positions.

The head support positions are shown as 6

- ! Side wings are able to open while the head support is adjusted to the 6th position.

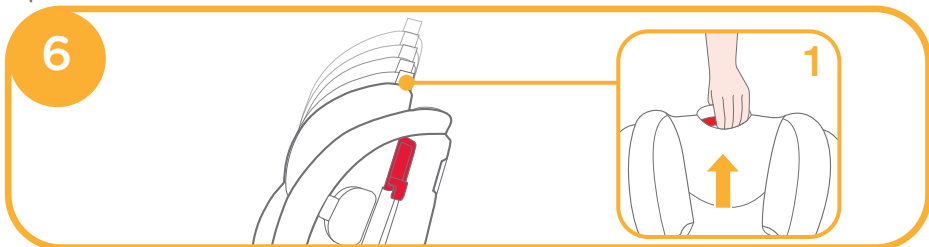

Concerns on Installation

see images 7 - 9

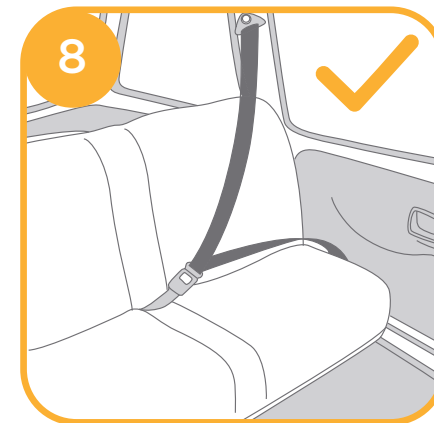
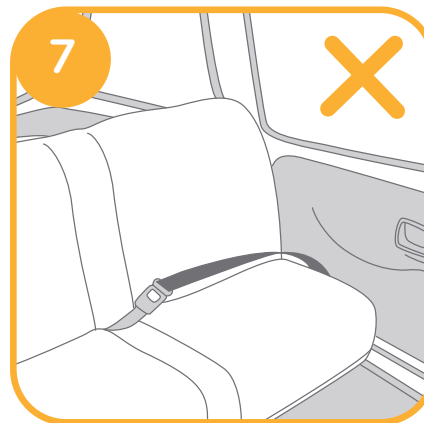

Baby Mode

(Rearward Facing Mode / for Child under 18kg / Newborn-4 years old)

see images 10 - 19

! Please install the child restraint on the rear vehicle seat, and then put the child in the child restraint.

i. Installation for Baby Mode

! Please adjust the child restraint to proper angle (2 positions for baby mode). Angle indication: With top triangle and blue triangle aligned.

! Make sure the shoulder harness is adjusted to proper height before installing this child restraint.

! When installing and adjusting the safety belts, make sure that both the shoulder belt and the waist belt are not twisted and will not stop the safety belts from functioning properly.

1. Pass the waist belt over seat slots, and then engage the vehicle buckle tongue into the buckle. 10 11

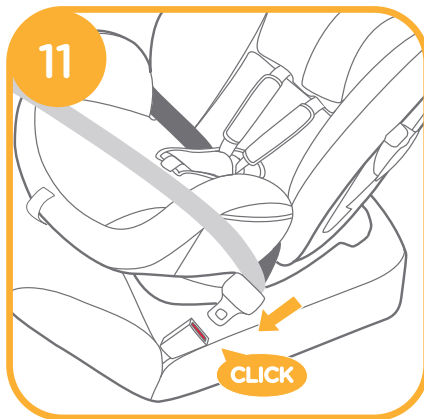
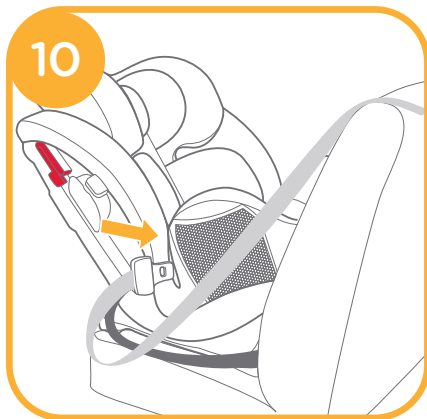

2. Fasten the shoulder belt in the two shoulder-belt slots at the back of the body. 12

! Shoulder belt must pass through the Lock-off. 13

! Ensure the belt lock off cover is completely closed when not in use to prevent injury, or damage to vehicle upholstery.

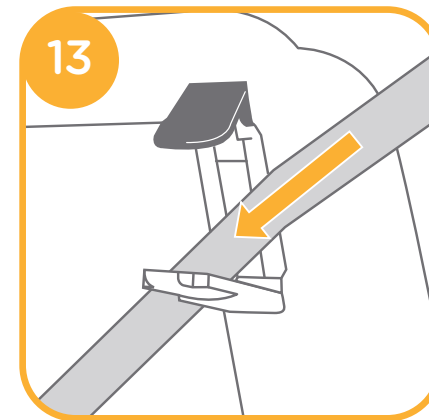
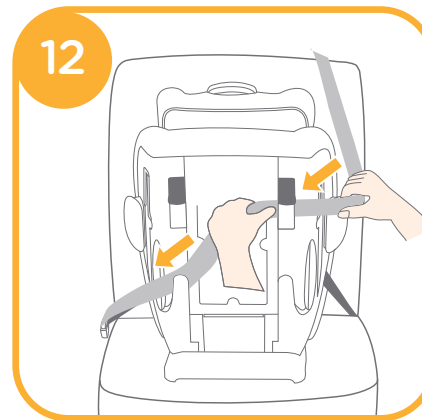

3. While pressing the child restraint, pull the belts to fasten the child restraint tightly and securely. 14

! The child restraint can not be used if the vehicle safety belt buckle (female buckle end) is too long to anchor the child restraint securely.

! Please check by moving the child restraint back and forth.

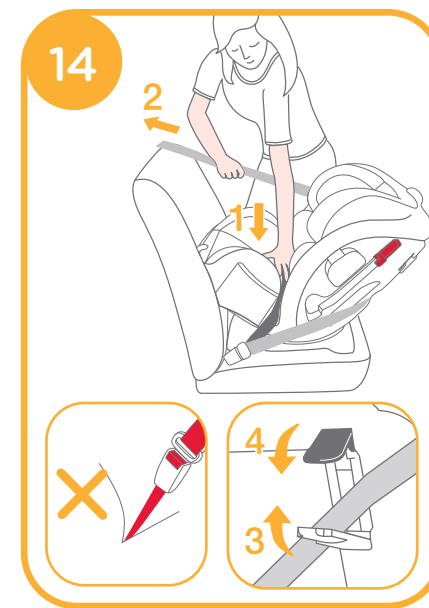

Correctly assembled vehicle belt is shown as 15

! Waist belt passes through the seat slots , as 15 -1

! Shoulder belt must pass through the shoulder-belt slots, as 15 -2

! The vehicle buckle tongue is engaged with the buckle correctly, as 15 -3

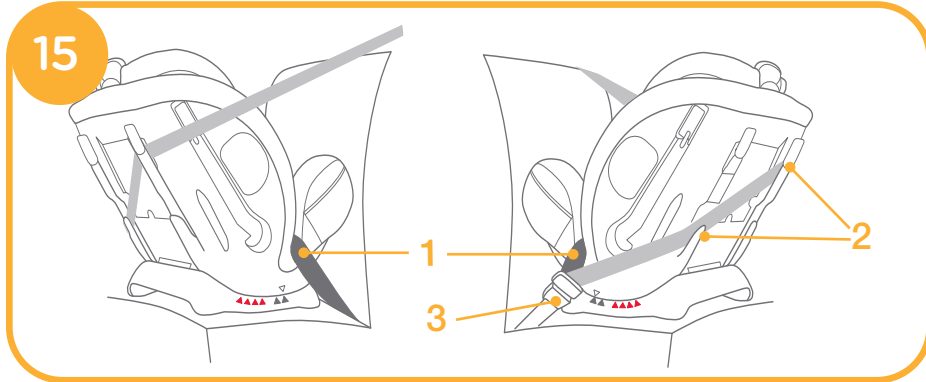

ii. Securing your Child in the Child Restraint

Use Infant Insert

We recommend using the full infant insert while the baby is 0-9 months or until they outgrow the insert. The infant insert increases side impact protection.

Detach the snaps on the head support to remove the head portion of the insert.

Remove the body portion of the infant insert when the infant's shoulders no longer fit comfortably.

1 Remove the infant insert cushion by detaching the snaps to allow more space when the infant does not fit comfortably. The cushion can be used separately without being attached to the insert to bolster the infant's back for more comfort.

2

1. While pressing the harness adjustment button, pull completely the two shoulder harnesses of the child restraint. 16



2. Press the red button to disengage the buckle. 17

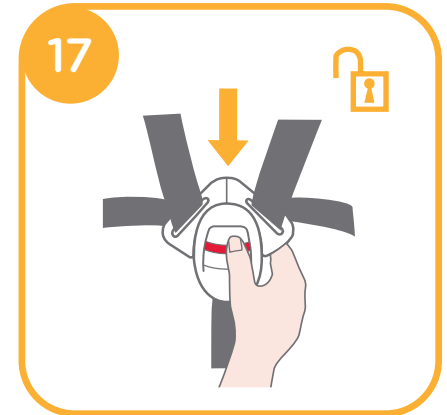

3. Place the child in the child restraint and pass both arms through the harnesses.

4. Engage the buckle. 18

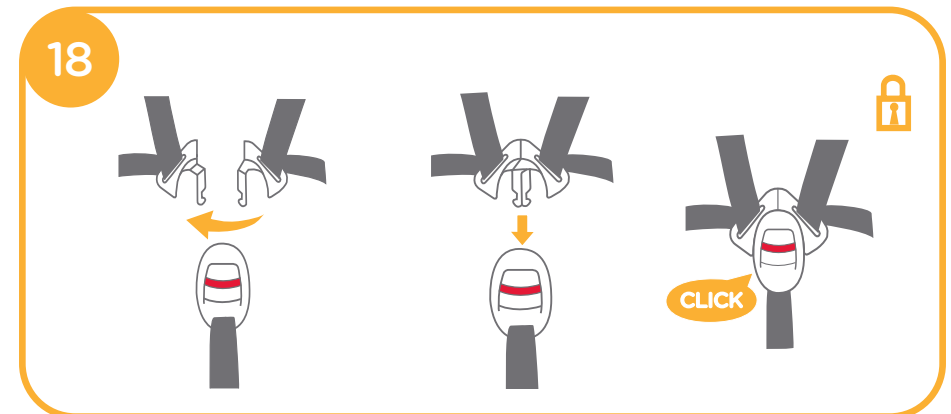

5. Pull down the adjustment webbing and adjust it to the proper length to make sure your child is snugly secured. 19

- ! After the child is seated, recheck whether the shoulder harnesses are at the proper height.
- ! Make sure the space between the child and the shoulder harness is about the thickness of one hand.



Toddler Mode

(Forward Facing Mode/ for Child between 9-18kg / 1-4 years old)

see images 20 - 27

- ! Please install the child restraint on the vehicle seat, and then put the child in the child restraint.

i. Installation for Toddler Mode

- ! Please adjust the child restraint to proper angle (4 positions for toddler mode). Angle indication: With top triangle and red triangle aligned.
- ! Please adjust the shoulder harnesses to proper height before installing the child restraint.
- ! When installing and adjusting the safety belts, make sure that both the shoulder belt and the waist belt are not twisted and will not keep the safety belts from being properly positioned.

1. Thread the safety belt through two back slots at the back of the child restraint. 20



2. Buckle the safety belt. 21

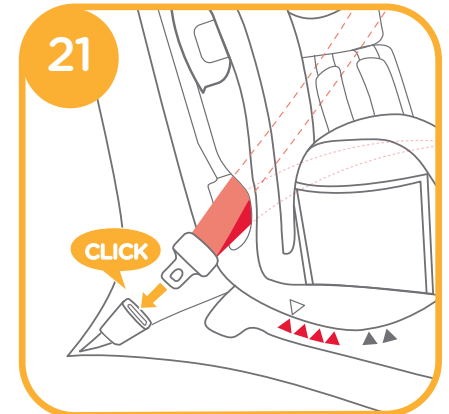

3. Open the lock-off device and insert the safety belt through it. 22

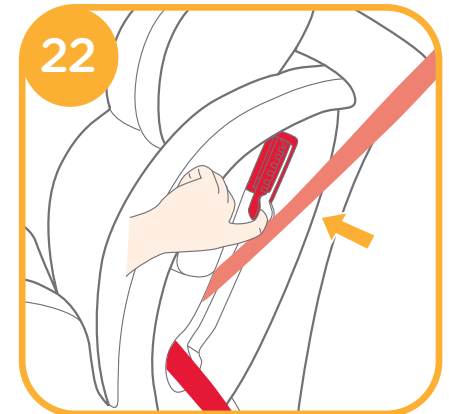

4. While pressing the child restraint, pull the belts to fasten the child restraint tightly and securely. ²³

! The child restraint can not be used if the vehicle safety belt buckle (female buckle end) is too long to anchor the child restraint securely.

! Please check by moving the child restraint back and forth.

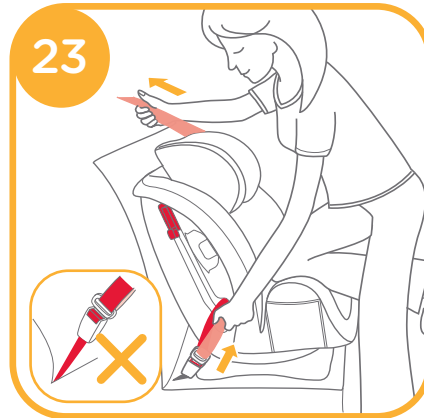

The assembled safety belt is shown as ²⁴

! Shoulder belt passes through Lock-off Device, as ²⁴-1

! Waist belt passes through the back slots, as ²⁴-2

! The vehicle buckle tongue is engaged with the buckle correctly, as ²⁴-3

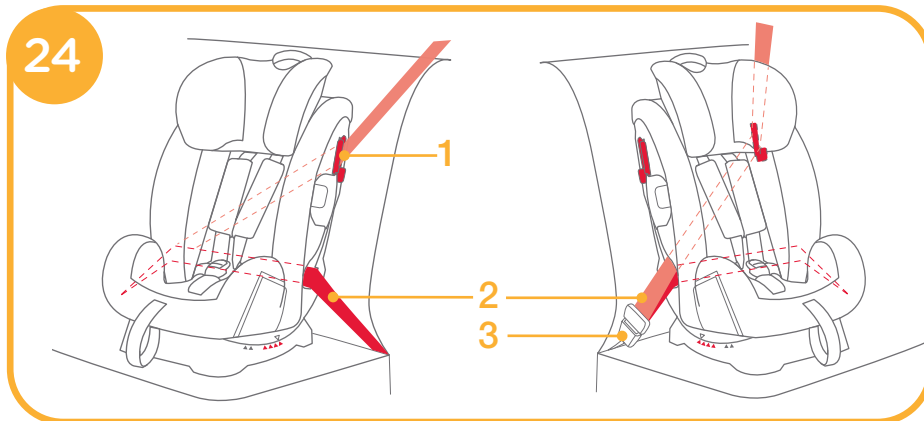

ii. Securing your Child in the Child Restraint Use Body Portion

! When installing the child restraint in the toddler mode, do not use the infant insert.

1. While pressing the harness adjustment button, pull completely the two shoulder harnesses of the child restraint. ²⁵

2. Press the red button to disengage the buckle. ²⁶

3. Place the child in the child restraint and engage the buckle.

4. Pull down the adjustment webbing and adjust it to the proper length so that your child is snugly secured. ²⁷

! After the child is seated, recheck whether the shoulder harnesses are at proper height.

! Make sure the space between the child and the shoulder harness is about the thickness of one hand.

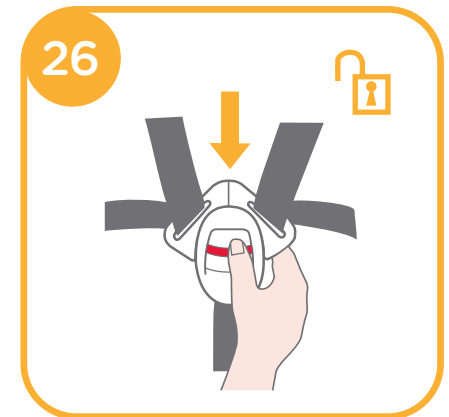
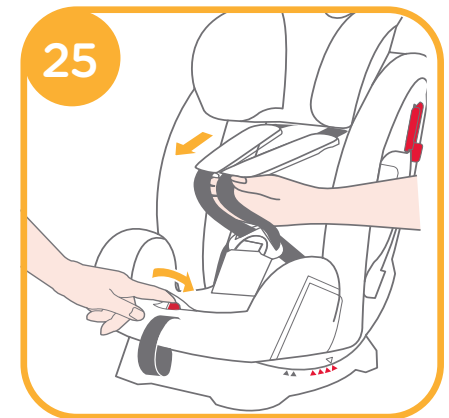

Junior Mode

(Forward Facing Mode/for Child 15-36kg / 3-12 years old)

see images 28 - 32

i. Installation for Junior Mode

- ! Just use the vehicle seat belt when installing the child restraint in the junior mode, do not use the infant insert, shoulder straps or crotch strap, please store the shoulder straps, buckle and buckle tongues in respective storage compartments.
- ! Please adjust the shoulder harnesses to proper length before store the shoulder straps and buckle in their storage compartments.
- ! Please adjust the child restraint to proper angle (4 positions for junior mode). Angle indication: With top triangle and red triangle aligned.
- ! When installing and adjusting the safety belts, make sure that both the shoulder belt and the waist belt are not twisted and will not keep the safety belts from being properly positioned.

1. Press the red button to disengage the buckle. 28

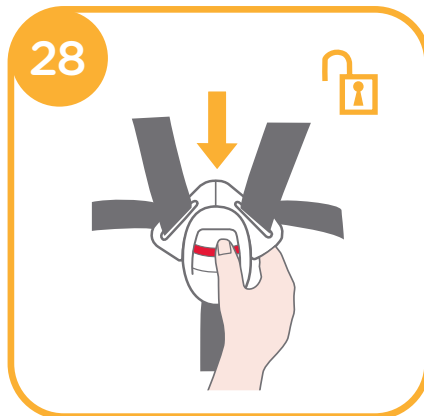

2. Remove the infant insert and crotch pad.

! When installing the child restraint in the Junior mode, do not use the infant insert.

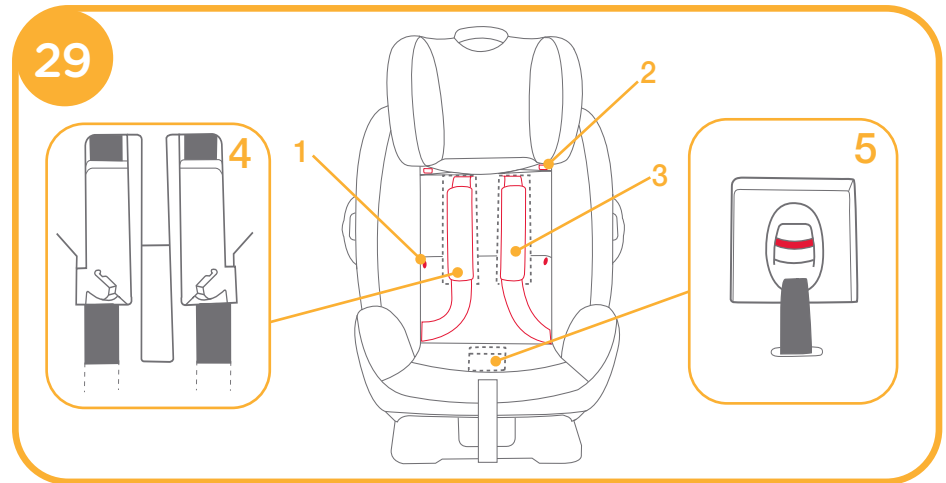

3. Detach the snaps and the hook and loop fasteners. 29 -1 & 29 -2
4. Lift the upper flap upward and pull the lower flap forward, and then store the shoulder straps in their storage compartments. 29 -3
5. Pull the buckle to the back of the seat pad, and then store the buckle and buckle tongues in respective storage compartments. 29 -4 & 29 -5

6. Do reattach the snaps and the hook and loop fasteners to recover the seat pad. The recovered seat pad is shown as 30



ii. Securing your Child in the Child Restraint Use Body Portion

1. Let the child sit in the child restraint, check whether the shoulder belt guides are at proper height.

2. Position shoulder belt through shoulder belt guide, pass waist belt through seat slots. Fasten buckle and pull the vehicle belt to tighten.

31

! Shoulder belt must pass through shoulder belt guide.

! Waist belt must pass through seat slots.

! The child restraint can not be used if the vehicle safety belt buckle (female buckle end) is too long to anchor the child restraint securely.

! Must through the vehicle waist belt cross the middle of the crotch belt cover and then attach the loop and hook fasteners.

! Never use a vehicle waist-only belt across front of child.

! Do not use shoulder belt loose or positioned under arm.

! Do not use shoulder belt behind child's back.

! Do not allow child to slide down in the child restraint in case of strangulation.

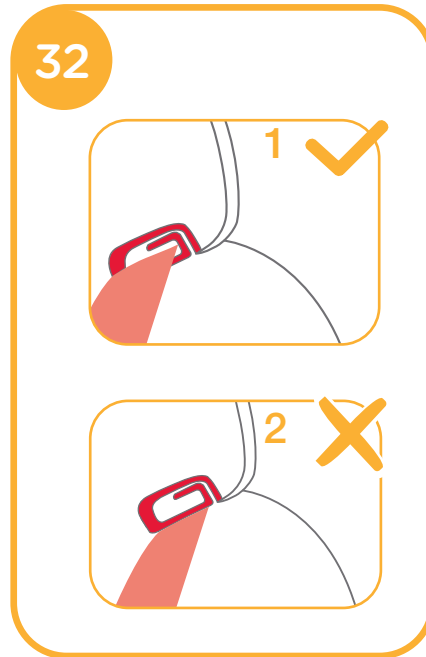
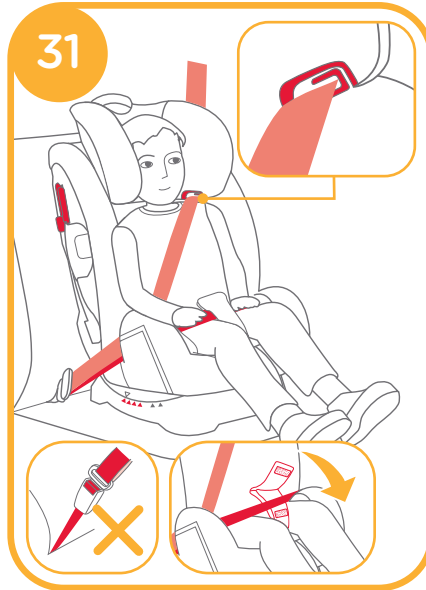

Detach Soft Goods

see images 33

1. Remove the infant insert and crotch strap.

2. Press the red button to disengage the buckle.

3. Detach the hook and loop fasteners on the head support, and then remove the head support. 33 -1

4. Detach the snaps on the seat pad, pull the buckle to the back of seat pad, and then remove the seat pad. 33

! Please do not remove any connector which fixed to the plastic when removing soft goods.

! To re-attach the soft goods please repeat the above steps in the reverse order.

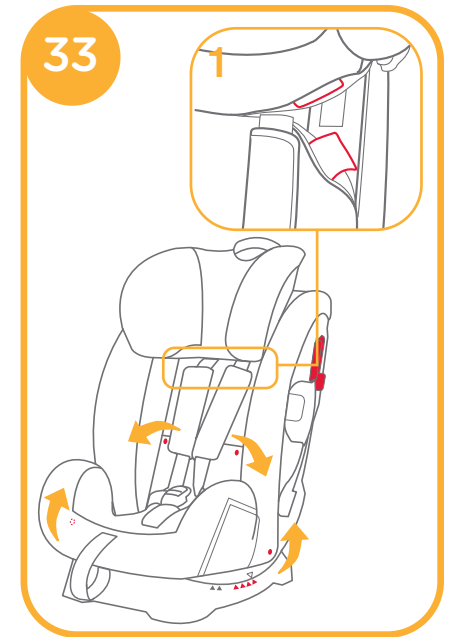

Maintenance

NOTE

- ! After removing the foam of infant insert, please store it somewhere that the child can not access it.
- ! Please wash the soft goods with cold water under 30°C.
- ! Do not iron the soft goods.
- ! Do not bleach or dry clean the soft goods.
- ! Do not use undiluted neutral detergent, gasoline or other organic solvent to wash the child restraint. It may cause damage to the child restraint.
- ! Do not twist the soft goods to dry with great force. It may leave the soft goods with wrinkles.
- ! Please hang dry the soft goods in the shade.
- ! Please remove the child restraint from the vehicle seat if not in use for a long period of time. Put the child restraint in the shade and somewhere your child can not access it.



FR Félicitations

Vous avez acheté un dispositif de retenue pour enfants, de haute qualité, sûr et pleinement certifié. Ce produit est adapté aux enfants pesant MOINS de 36 kg (environ 12 ans ou moins).

Lisez attentivement ce manuel d'instructions et suivez les étapes d'installation, car il s'agit de l'UNIQUE façon de protéger vos enfants contre des blessures sérieuses ou la mort en cas d'accident, et de proposer du confort à votre enfant lors de l'utilisation de ce produit.

Conservez ce manuel d'instructions pour toute référence future.

Points à confirmer

Vérifiez que votre véhicule est équipé de ceintures de sécurité rétractables à 3 points.

Les ceintures peuvent être différentes en conception et longueur en fonction du fabricant, de la date de fabrication et du type de véhicule. Ce dispositif de retenue pour enfants convient uniquement pour les véhicules répertoriés dotés de ceintures de sécurité rétractables à 3 points et conformes à la réglementation UN ECE 16 ou d'autres normes équivalentes.

Ce dispositif de retenue pour enfants est approuvé par la série d'amendements 44, 04 de la réglementation UN ECE.

Ce dispositif de retenue pour enfants ne convient pas pour les véhicules dotés de ceintures ventrales.

! Veuillez conserver le manuel d'instructions dans le compartiment de stockage du couvercle arrière pour toute consultation ultérieure.

Pour plus d'informations sur le service de garantie, veuillez consulter notre site Web à l'adresse suivante : www.joiebaby.com

Liste des pièces

Assurez-vous que toutes les pièces sont disponibles avant le montage. Si une pièce est manquante, veuillez contacter votre revendeur local. Le montage ne nécessite aucun outil.

- | | | | |
|----------|---------------------------------------|-----------|--|
| Fig. 1.1 | Support de tête | Fig. 1.9 | Système de pince d'arrêt |
| Fig. 1.2 | Coussin du siège | Fig. 1.10 | Levier d'ajustement du support pour tête |
| Fig. 1.3 | Boucle | Fig. 1.11 | Pince d'arrêt |
| Fig. 1.4 | Ajustateur de la toile | Fig. 1.12 | Compartiment du manuel d'instructions |
| Fig. 1.5 | Poignée de mémorisation d'inclinaison | Fig. 1.13 | Base |
| Fig. 1.6 | Sangle pour jambes | Fig. 1.14 | Fente arrière |
| Fig. 1.7 | Sangle pour épaules | Fig. 1.15 | Fente du siège |
| Fig. 1.8 | Support pour bébé | | |

Les pièces souples extérieures comprennent le coussin de siège, le coussin pour l'entrejambe, le support pour tête et le support pour bébé. Veuillez vous assurer qu'aucune pièce ne manque. Veuillez contacter le revendeur en cas de pièces manquantes.

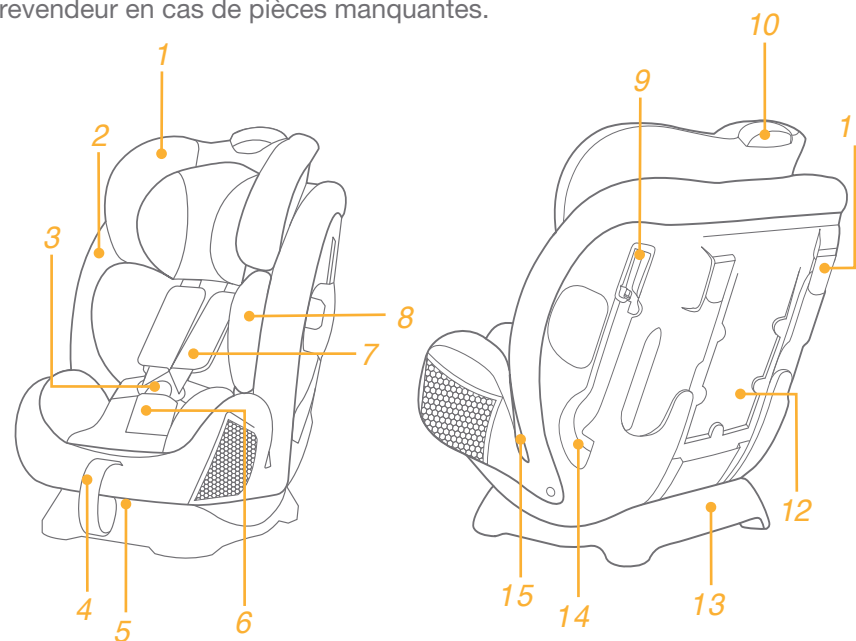

AVERTISSEMENT

- ! AUCUN dispositif de retenue pour enfants ne peut garantir une protection complète contre les blessures en cas d'accident. Cependant, une bonne utilisation de ce dispositif de retenue pour enfants réduira les risques de blessures sérieuses ou de mort pour votre enfant.
- ! Ce dispositif de retenue pour enfants est conçu **UNIQUEMENT** pour les enfants de moins de 36 kg (environ 12 ans ou moins).
- ! N'utilisez PAS le mode face à la route si le poids de l'enfant ne dépasse pas 9 kg.
- ! Les sangles du siège de bébé et du siège de véhicule doivent être serrées, sans torsion.
- ! N'utilisez PAS et N'installez PAS ce dispositif de retenue pour enfants avant d'avoir lu et compris les instructions de ce manuel et du manuel du propriétaire de votre véhicule.
- ! N'installez PAS et N'utilisez PAS ce dispositif de retenue pour enfants sans suivre les instructions et avertissements de ce manuel au risque de mettre votre enfant en danger de blessure ou de mort.
- ! Ne faites AUCUNE modification sur ce dispositif de retenue pour enfants et ne l'utilisez pas avec des pièces d'autres fabricants.
- ! N'utilisez PAS ce dispositif de retenue pour enfants si des pièces sont endommagées ou manquantes.
- ! Ne mettez PAS de vêtements mal adaptés à votre enfant lors de l'utilisation de ce dispositif de retenue pour enfants en mode bébé ou bambin, car cela pourrait empêcher votre enfant d'être correctement attaché par le harnais pour épaules et le harnais au niveau des cuisses.
- ! En cas d'utilisation de ce dispositif de retenue pour enfants en mode bébé ou bambin, la ceinture de sécurité doit être utilisée correctement, en vérifiant que les lanières à la taille sont bien placées en bas, afin que le bassin soit bien engagé.
- ! Ne laissez PAS ce siège de bébé détaché ou non fixé dans votre véhicule, car un siège de bébé non attaché peut basculer et blesser les passagers lors de virages serrés, d'arrêts soudains ou de collisions. Enlevez-le si vous ne l'utilisez pas.
- ! Ne laissez JAMAIS votre enfant sans surveillance dans ce siège de bébé.
- ! N'installez JAMAIS ce dispositif de retenue pour enfants sur un siège de véhicule équipé d'airbags de sécurité.
- ! N'utilisez JAMAIS un dispositif de retenue pour enfants d'occasion ou

- dont vous ne connaissez pas l'historique, car ils pourraient présenter des dommages structurels mettant la sécurité de votre enfant en péril.
- ! Veuillez conserver ce siège de bébé à l'écart de la lumière du soleil, car il pourrait devenir trop chaud pour la peau de l'enfant.
- ! N'utilisez JAMAIS de cordes ou autres substituts au lieu des ceintures au risque de provoquer des blessures lors de la retenue.
- ! N'utilisez PAS ce siège de bébé comme chaise ordinaire, car il pourrait tomber et blesser l'enfant.
- ! N'utilisez PAS ce siège de bébé sans les parties souples.
- ! Les parties souples ne doivent pas être remplacées par d'autres que celles recommandées par le fabricant, car les parties souples font entièrement partie des performances du siège de bébé.
- ! NE placez RIEN d'autre que les coussins internes recommandés sur ce siège de bébé.
- ! Ne transportez PAS ce dispositif de retenue pour enfants avec un enfant dedans.
- ! Ne placez PAS d'objets non attachés dans le véhicule, car ils pourraient basculer et blesser les passagers lors de virages serrés, d'arrêts soudains ou de collisions.
- ! Ne laissez pas le harnais ou les boucles du dispositif de retenue pour enfant être coincés ou bloqués dans le siège ou la porte du véhicule.
- ! Ne continuez PAS à utiliser ce dispositif de retenue pour enfants après un accident violent. Remplacez-le immédiatement, car des dommages structurels invisibles pourraient avoir été causés par l'accident.
- ! Retirez ce siège de bébé du siège du véhicule si vous ne prévoyez pas de l'utiliser pendant une longue période.
- ! Pour éviter les risques de suffocation, enlevez le sac plastique et les matériaux d'emballage avant d'utiliser ce produit. Le sac plastique et les matériaux d'emballage doivent être conservés à l'écart des bébés et des enfants.
- ! Consultez le distributeur pour tout problème concernant l'entretien, la réparation et le remplacement de pièces.
- ! N'utilisez PAS de points de contact porteurs autres que ceux décrits dans les instructions et indiqués sur le dispositif de retenue pour enfants.
- ! N'installez PAS ce siège de bébé dans les conditions suivantes :
 1. Sièges de véhicule avec ceintures de sécurité à 2 points.
 2. Les sièges de véhicule tournés sur le côté ou vers l'arrière en fonction de la direction de déplacement du véhicule.
 3. Sièges de véhicule instables lors de l'installation.

! Merci de ne pas utiliser ce siège auto si ce dernier a chuté d'une hauteur importante, a heurté le sol à une vitesse considérable, ou présente des signes visibles de dommages. Nous ne sommes pas responsable du remplacement si le siège auto a été endommagé dans de telles conditions. Un nouveau siège de voiture devra être acheté lorsque l'une des conditions mentionnées ci-dessus se produit.

Urgence



En cas d'urgence ou d'accident, il est primordial que votre enfant soit immédiatement pris en charge par les premiers secours et des soins médicaux.

Informations sur le produit

1. Il s'agit d'un siège de bébé « universel ». Il est approuvé par la réglementation UN ECE 44, série d'amendements 04, pour utilisation dans un véhicule et il sera adapté à la plupart des sièges de voiture.
2. Le siège sera probablement adapté si le fabricant du véhicule a indiqué dans le manuel du véhicule que celui-ci peut accepter un siège de bébé « universel » pour ce groupe d'âge.
3. Ce siège de bébé a été classé comme universel d'après des conditions plus strictes que celles appliquées à de précédents modèles ne portant pas cette indication.
4. En cas de doute, veuillez consulter le distributeur du siège de bébé.

Produit	Siège bébé
Modèle	C1209
Convient aux	enfants pesant de 0 à 36 kg (environ 0 à 12 ans)
Groupe de masse	0+/1/2/3
Matériaux :	plastiques, métaux, tissus
No. Brevet	Brevets en attente

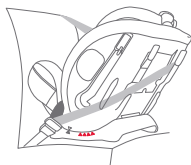
Choisir le mode d'installation

Poids de l'enfant	Mode d'installation	Illustration pour l'installation	Âge référence	Position du siège	Instructions du coussin de siège
<18kg	Mode bébé		< 4 ans	Position 5-6 ▲5 ▲6	Le support pour bébé doit être utilisé de 0 à 9 mois pour permettre de retenir fermement l'enfant
9 -18kg	Mode bambin		1 à 4 ans	Position 1-4 ▲1 ▲2 ▲3 ▲4	Quando instale el dispositivo de sujeción para niños en el modo para niños pequeños, no utilice el accesorio para niños pequeños.
15 -36kg	Mode Junior		3 à 12 ans	Position 1-4 ▲1 ▲2 ▲3 ▲4	En cas d'installation du dispositif de retenue pour enfant en mode junior, n'utilisez pas le support pour bébé

Important

1. N'utilisez PAS le mode face à la route si le poids de l'enfant ne dépasse pas 9 kg.
2. Lorsque l'enfant peut être installé en modes bambin et bébé, il est conseillé d'installer ce dispositif de retenue pour enfants en mode bébé, car il est relativement plus sûr.

Utiliser la protection contre les impacts latéraux

voir images 1 - 2

! Il faut ouvrir le plastique de la protection contre les impacts latéraux pour protéger correctement l'enfant. La protection contre les impacts latéraux ne doit pas être sur le même côté que la porte du véhicule qui peut être fermée, pour avoir plus d'espace.

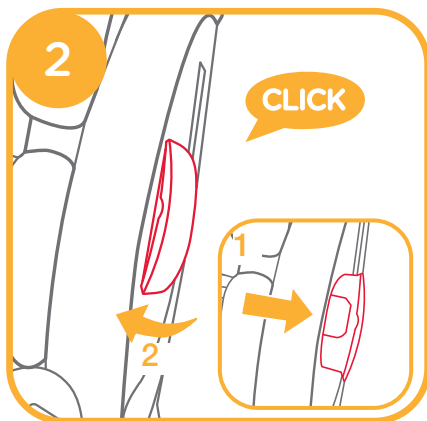
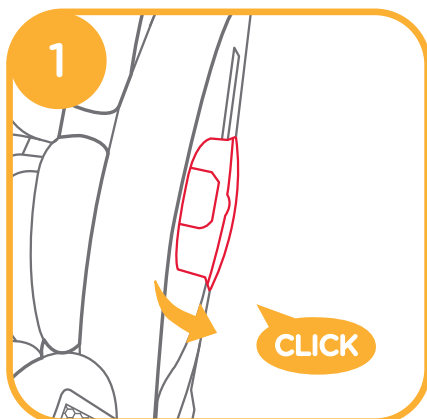

Ajustement de l'inclinaison

voir images 3 - 4

Appuyez sur la poignée d'ajustement de l'inclinaison et ajustez le siège de bébé dans la bonne position 3

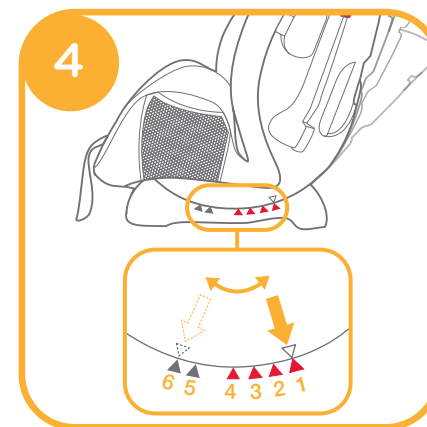
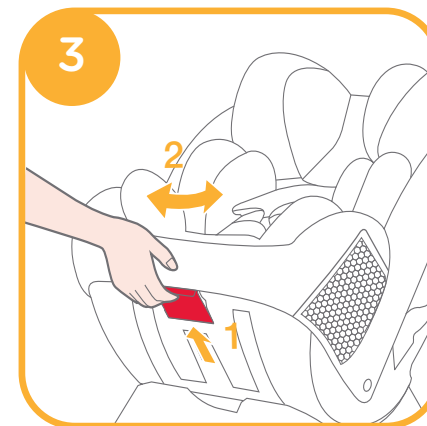

Les angles d'inclinaison sont illustrés en 4

Il y a deux angles d'inclinaison (5 - 6) en utilisation Groupe 0 (dos à la route) qui sont indiqués par des triangles bleus

Il y a quatre angles d'inclinaison, 1 à 4 pour le mode bambin, ils sont marqués par les triangles rouges.

Il y a quatre angles d'inclinaison, 1 à 4 pour le mode junior, ils sont marqués par les triangles rouges.

Indication de l'angle : avec les triangles haut et bas alignés.

Ajuster la hauteur pour le repose-tête et le harnais pour épaules

voir images 5 - 6

Veillez ajuster le support pour tête et le harnais pour épaules à la bonne hauteur selon la taille de votre enfant.

! En cas d'utilisation en mode bébé, les fentes pour le harnais d'épaules doivent être à niveau avec ou juste en dessous des épaules de l'enfant. 5 -1

! En cas d'utilisation en mode bambin, les fentes pour le harnais d'épaules doivent être à niveau avec ou juste au-dessus des épaules de l'enfant. 5 -2

! En cas d'utilisation en mode junior, les guides de la ceinture pour épaules doivent être à niveau avec ou juste au-dessus des épaules de l'enfant. 5 -3

Si le harnais pour épaules n'est pas à la bonne hauteur, l'enfant pourrait être éjecté du siège en cas d'accident.

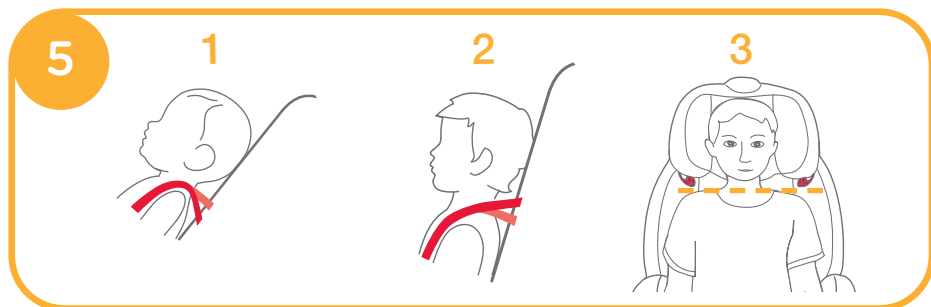

Appuyez sur le levier d'ajustement du support pour la tête tout en tirant sur le support vers le haut ou le bas pour le placer sur l'une des 10 positions.

Les positions du support pour la tête sont illustrées en 6

! Les ailes latérales peuvent s'ouvrir quand le support pour tête est ajusté sur la 6e position.

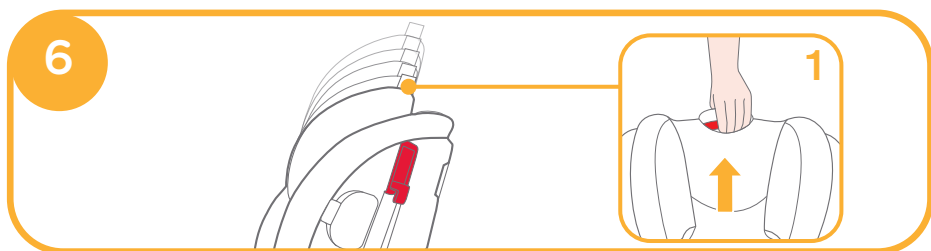

Remarques au sujet de l'installation

voir images 7 - 9

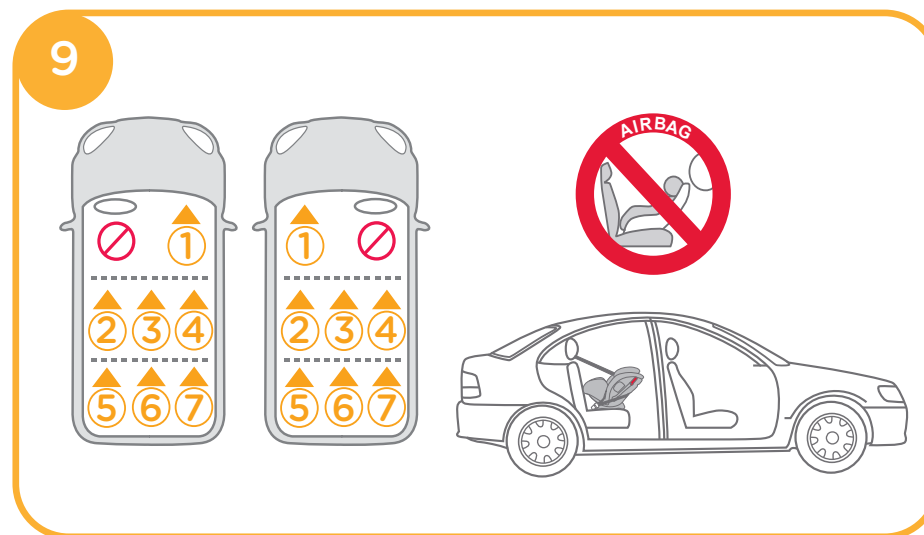
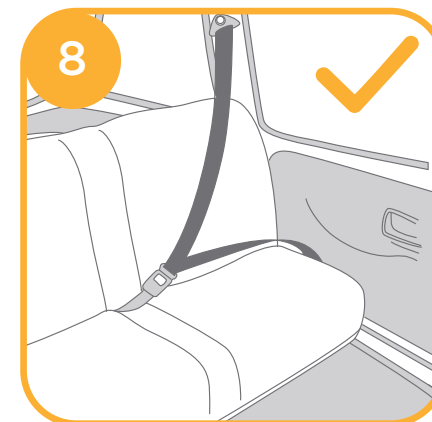
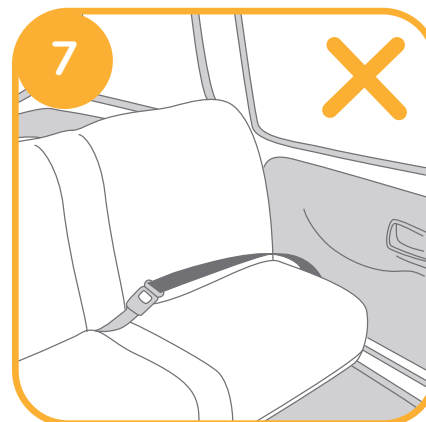

Mode bébé

(Mode dos à la route/pour enfants de moins de 18 kg/nouveaux nés-4 ans)

voir images 10 - 19

! Veuillez installer le dispositif de retenue pour enfants sur le siège arrière du véhicule, puis placez l'enfant dans le siège.

i. Installation pour le mode Bébé

! Merci de vérifier que la ceinture est bien fixée pour que l'enfant soit bien maintenu (2 positions pour le Groupe 0+ & I) Indication de l'angle : Avec le triangle haut et le triangle bleu alignés.

! Vérifiez que le harnais pour épaules est ajusté à la bonne hauteur avant d'installer ce siège de bébé.

! Lorsque vous installez et ajustez les ceintures de sécurité, vérifiez que la ceinture pour épaules et celle pour la taille ne sont pas tordues et n'empêchent pas le bon fonctionnement des ceintures de sécurité.

1. Passez la ceinture pour la taille au-dessus des fentes du siège, puis engagez la languette de la boucle du véhicule dans la boucle. 10 11

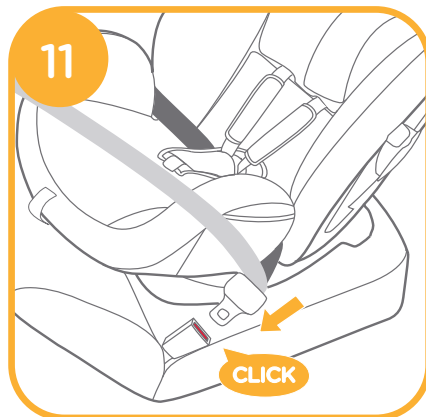
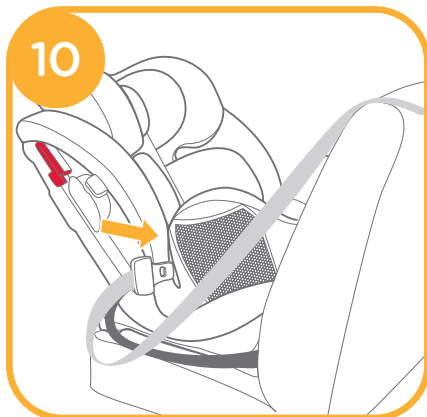

2. Attachez la ceinture pour épaules dans les deux emplacements de ceinture pour épaules à l'arrière du corps. 12

! La ceinture d'épaules doit passer dans le dispositif de verrouillage. 13

! S'assurer que la boucle bleue de retenue de la ceinture est bien fermée en cas de non-utilisation afin d'éviter toute blessure corporelle ou d'abîmer la garniture intérieure (siège ou habitacle) de la voiture

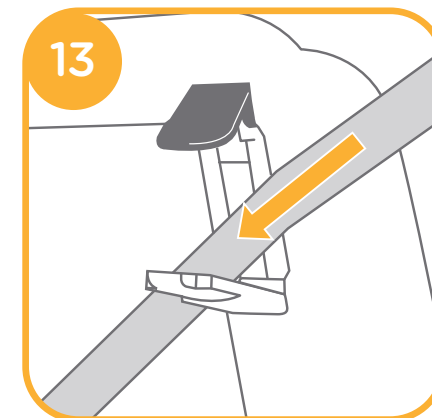
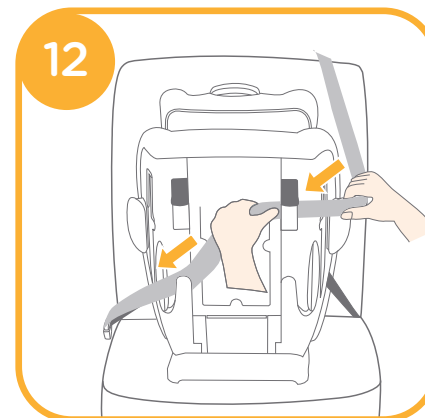

3. Tout en appuyant sur le siège de bébé, tirez sur les ceintures pour attacher le siège de bébé fermement et de façon sûre. 14

! Le siège de bébé ne peut pas être utilisé si la boucle de ceinture de sécurité du véhicule (extrémité femelle de la boucle) est trop longue pour retenir le siège de façon sûre.

! Veuillez vérifier en déplaçant le siège de bébé vers l'avant et l'arrière.

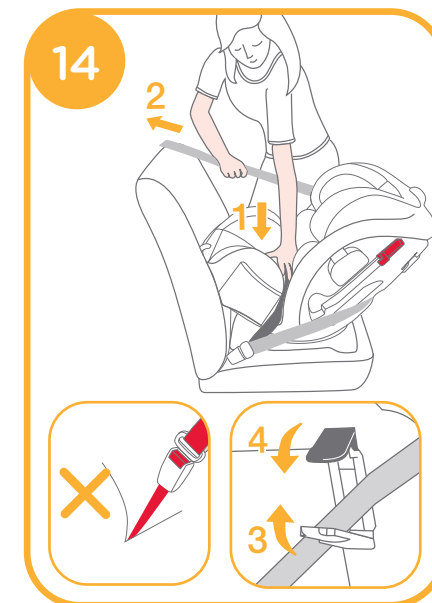

La ceinture de véhicule correctement assemblée est illustrée en 15

! La ceinture pour la taille passe à travers les emplacements du siège, comme en 15 -1

! La ceinture pour épaules doit passer à travers les emplacements de la ceinture pour épaules, comme en 15 -2

! La languette de la boucle est engagée dans la boucle correctement, comme en 15 -3

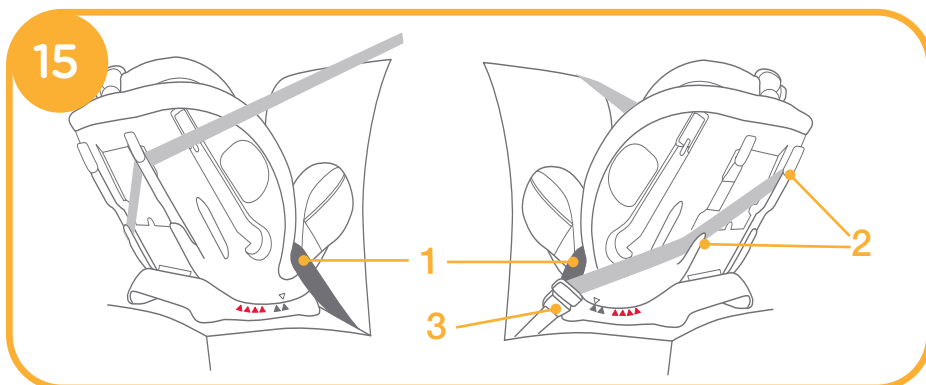

ii. Attacher votre enfant dans le siège avec le support pour bébé

<p>Nous conseillons d'utiliser le support pour enfant intégral lorsque le bébé fait moins de 60 cm ou jusqu'à ce qu'il dépasse du support. Le support pour nourrisson augmente la protection contre les impacts latéraux.</p>	<p>Détachez les attaches du support pour tête afin d'enlever la portion haute du support pour nourrisson.</p>	<p>Retirez la portion de tête du support pour nourrisson lorsque la tête de l'enfant ne se place plus de façon confortable.</p>
		<p>Retirez la portion du corps du support pour nourrisson lorsque les épaules de l'enfant ne se placent plus de façon confortable.</p>

1 Enlevez le coussin de support pour nourrissons en débloquant les fermoirs pour faire plus de place quand l'enfant grandit. Le coussin peut être utilisé séparément sans être fixé au support afin de soutenir le dos de l'enfant pour plus de confort.

2

1. Tout en appuyant sur le bouton d'ajustement du harnais, tirez complètement les deux harnais d'épaules du siège bébé. 16



2. Appuyez sur le bouton rouge pour désengager la boucle. 17

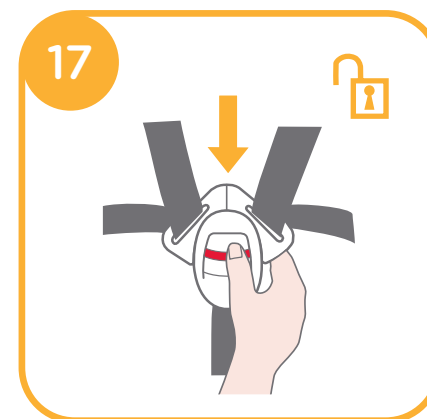

3. Placez l'enfant dans le siège de bébé et passez les deux bras à travers le harnais.

4. Fermez la boucle. 18

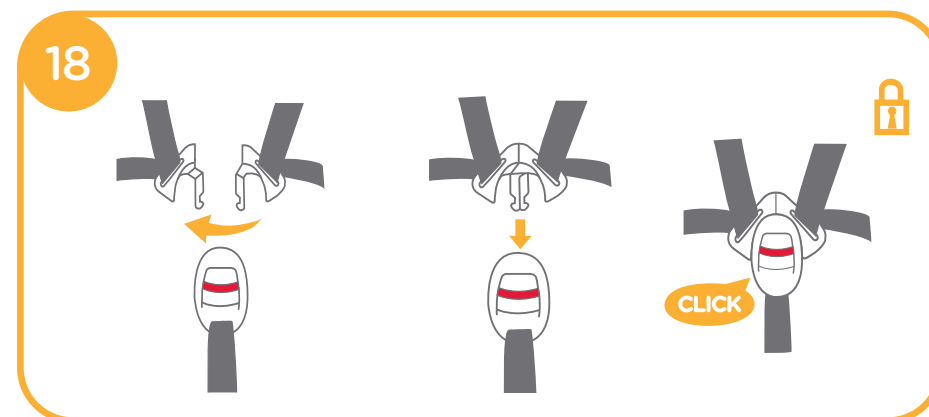

5. Tirez sur la toile d'ajustement et ajustez-la à la bonne longueur pour vous assurer que votre enfant est bien attaché. ¹⁹

- ! Une fois l'enfant assis, vérifiez à nouveau que le harnais pour les épaules est à la bonne hauteur.
- ! Vérifiez que l'espace entre l'enfant et le harnais pour épaules fait environ l'épaisseur d'une main.



Mode bambin

(Mode face vers l'avant/pour enfants de 9-18 kg/1-4 ans)

voir images ²⁰ - ²⁷

- ! Veuillez installer le dispositif de retenue pour enfants sur le siège du véhicule, puis placez l'enfant dans le siège.

i. Installation pour le mode Bambin

- ! Veuillez ajuster le siège de bébé au bon angle (4 positions pour le mode bambin). Indication de l'angle : Avec le triangle haut et le triangle rouge alignés.
- ! Veuillez ajuster le harnais pour épaules à la bonne hauteur avant d'installer le siège de bébé.
- ! Lorsque vous installez et ajustez les ceintures de sécurité, vérifiez que la ceinture pour épaules et celle pour la taille ne sont pas tordues et n'empêchent pas le bon positionnement des ceintures de sécurité.

1. Vissez la ceinture de sécurité à travers les deux fentes arrière au dos du dispositif de retenue pour enfant. ²⁰



2. Bouclez la ceinture de sécurité. ²¹

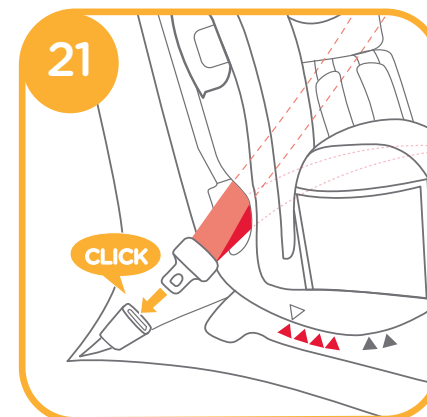

3. Ouvrez le dispositif de verrouillage et insérez la ceinture de sécurité dedans. ²²

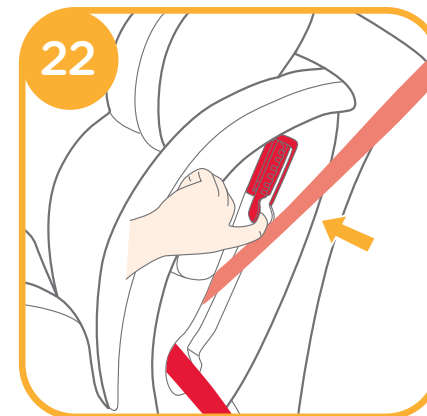

4. Tout en appuyant sur le siège de bébé, tirez sur les ceintures pour attacher le siège de bébé fermement et de façon sûre. **23**
- ! Le siège de bébé ne peut pas être utilisé si la boucle de ceinture de sécurité du véhicule (extrémité femelle de la boucle) est trop longue pour retenir le siège de façon sûre.
 - ! Veuillez vérifier en déplaçant le siège de bébé vers l'avant et l'arrière.

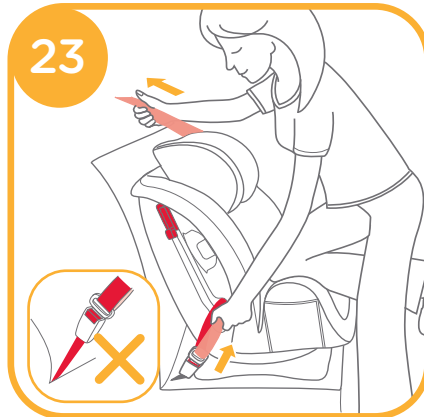

La ceinture de sécurité assemblée est illustrée en **24**

- ! La ceinture pour épaules passe à travers le dispositif de verrouillage, comme en **24 -1**
- ! La ceinture pour la taille passe à travers les emplacements arrière, comme en **24 -2**
- ! La languette de la boucle est engagée dans la boucle correctement, comme en **24 -3**

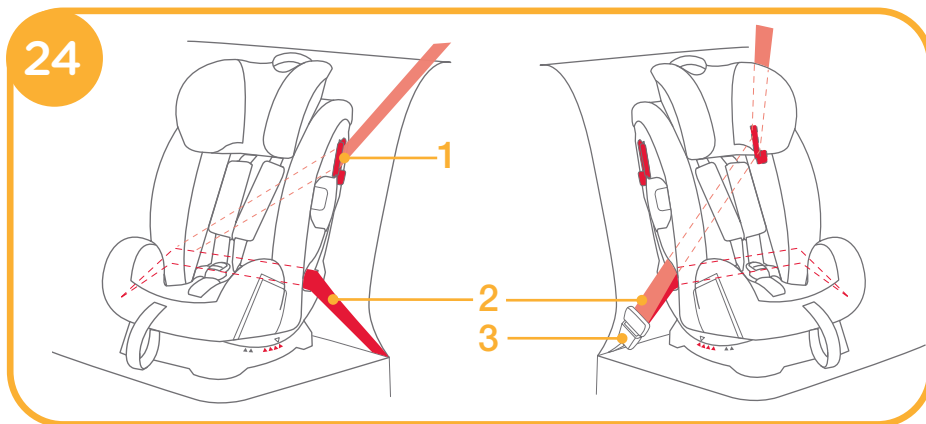

ii. Attacher votre enfant dans le siège avec la partie corps

- ! Lorsque vous installez le siège de bébé en mode bambin, n'utilisez pas le support pour bébé.

1. Tout en appuyant sur le bouton d'ajustement du harnais, tirez complètement les deux harnais d'épaules du siège bébé. **25**



2. Appuyez sur le bouton rouge pour désengager la boucle. **26**

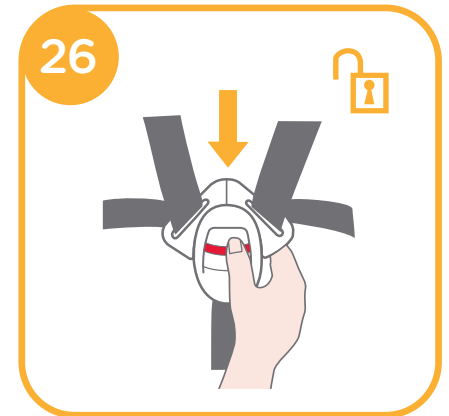

3. Placez l'enfant dans le siège de bébé et attachez la boucle.

4. Tirez sur la toile d'ajustement et ajustez-la à la bonne longueur pour vous assurer que votre enfant est bien attaché. **27**

- ! Une fois l'enfant assis, vérifiez à nouveau que le harnais pour les épaules est à la bonne hauteur.
- ! Vérifiez que l'espace entre l'enfant et le harnais pour épaules fait environ l'épaisseur d'une main.



Mode Junior

(Mode face à la route/pour enfants de 15-36 kg/3-12 ans)

voir images 28 - 32

i. Installation pour le mode Junior

- ! Utilisez seulement la ceinture du siège du véhicule lors de l'installation du dispositif de retenue pour enfant en mode junior, n'utilisez pas le support pour bébé, les sangles pour épaules ou la sangle d'entrejambe, veuillez stocker les sangles pour épaules, la boucle et les languettes de la boucle dans leurs compartiments de rangement respectifs.
- ! Veuillez ajuster le harnais pour épaules à la longueur appropriée avant de ranger les sangles pour épaules et la boucle dans leurs compartiments de rangement.
- ! Veuillez ajuster le siège de bébé au bon angle (4 positions pour le mode junior). Indication de l'angle : Avec le triangle haut et le triangle rouge alignés.
- ! Lorsque vous installez et ajustez les ceintures de sécurité, vérifiez que la ceinture pour épaules et celle pour la taille ne sont pas tordues et n'empêchent pas le bon positionnement des ceintures de sécurité.

1. Appuyez sur le bouton rouge pour désengager la boucle. 28

2. Retirez le support pour bébé et le coussin pour l'entrejambe.

- ! Lorsque vous installez le siège de bébé en mode junior, n'utilisez pas le support pour bébé.

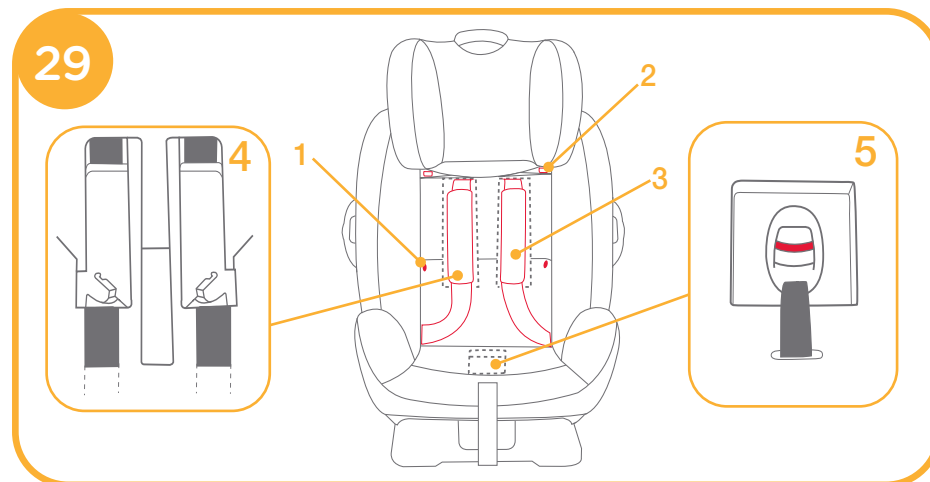
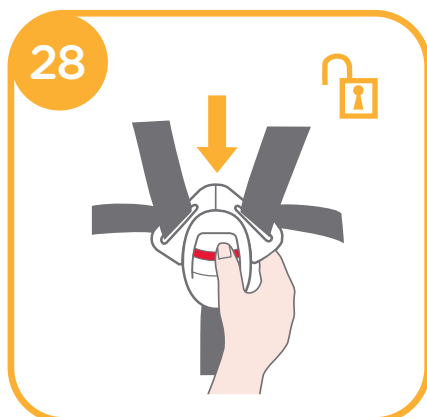

3. Détachez les attaches et les fixations par boucle. 29 -1 & 29 -2

4. Soulevez le rabat supérieur vers le haut et tirez le rabat inférieur vers l'avant, puis rangez les ceintures d'épaules dans leurs compartiments de rangement. 29 -3

5. Tirez la boucle vers l'arrière du coussin de siège, puis rangez la boucle et les languettes de la boucle dans leurs compartiments de rangement respectifs. 29 -4 & 29 -5

6. Refixez les attaches et les fixations par boucle pour recouvrir le coussin de siège. Le coussin de siège recouvert est illustré en 30



ii. Attacher votre enfant dans le siège avec la partie corps

1. Faites s'asseoir l'enfant dans le siège de bébé, vérifiez si les guides de la ceinture pour épaules sont à la bonne hauteur.
2. Positionnez la ceinture d'épaules à travers le guide de la ceinture d'épaules, passez la ceinture pour la taille à travers les fentes du siège. Fermez la boucle et tirez la ceinture du véhicule pour serrer. **31**

! La ceinture d'épaules doit passer dans le guide de la ceinture pour épaules.

! La ceinture pour la taille doit passer dans les fentes du siège.

! Le siège de bébé ne peut pas être utilisé si la boucle de ceinture de sécurité du véhicule (extrémité femelle de la boucle) est trop longue pour retenir le siège de façon sûre.

! La ceinture de sécurité sur la partie ventrale doit être passée dans la protection au niveau de l'entrejambe puis fixer la boucle et fermer.

! N'utilisez jamais une ceinture de véhicule uniquement pour la taille transversalement devant un enfant.

! N'utilisez pas une ceinture d'épaules desserrée ou positionnée sous le bras.

! N'utilisez pas la ceinture d'épaules derrière le dos de l'enfant.

! Ne laissez pas l'enfant glisser vers le bas dans le dispositif de retenue pour enfant afin d'éviter tout cas d'étranglement.

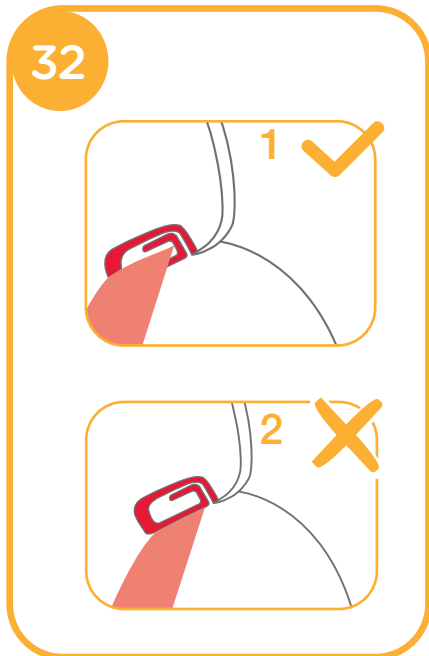
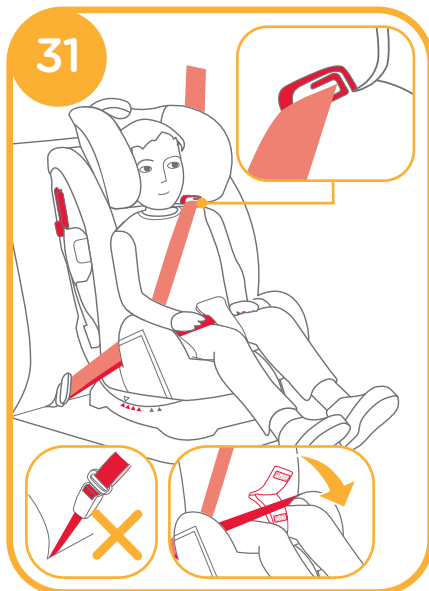

Détacher les parties

voir images **33**

1. Retirez le support pour bébé et la sangle pour l'entrejambe.

2. Appuyez sur le bouton rouge pour désengager la boucle.

3. Détachez les fixations en boucle du support pour tête, puis retirez le support pour tête. **33 -1**

4. Détachez les attaches du coussin du siège, tirez sur la boucle vers l'arrière du coussin du siège, puis retirez celui-ci. **33**

! Veuillez ne pas retirer les connecteurs qui se fixent au plastique quand vous retirez les pièces souples.

! Pour assembler les pièces souples, suivez les étapes à l'envers.

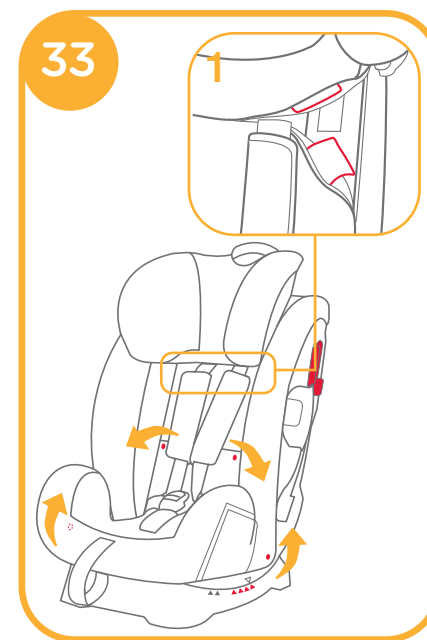

Entretien

- ! Après avoir retiré la mousse du support pour bébé, veuillez la stocker hors de portée des enfants.
- ! Veuillez laver les pièces souples à de l'eau froide à moins de 30 °C.
- ! Ne pas repasser les parties souples.
- ! Ne pas utiliser de javel ou nettoyer à sec les parties souples.
- ! N'utilisez pas de détergents neutres non dilués, de l'essence ou d'autres solvants organiques pour laver le siège de bébé. Cela pourrait endommager le système de retenue du siège.
- ! N'essorez pas les pièces souples trop fort. Des plis pourraient apparaître sur les pièces souples.
- ! Veuillez laisser les pièces souples sécher à l'ombre.
- ! Veuillez retirer le siège de bébé du véhicule si vous ne prévoyez pas de l'utiliser pendant une longue période. Placez le siège de bébé à l'ombre, hors de portée des enfants.



REMARQUES

ES Enhorabuena

Ha adquirido un dispositivo de sujeción para niños de alta calidad, seguro y totalmente certificado. Este producto es adecuado para niños con un peso INFERIOR a 36kg (aproximadamente con una edad de 12 años o menores de esta edad).

Lea detenidamente este manual de instrucciones y siga los pasos de instalación, ya que es la ÚNICA forma de proteger a su hijo contra lesiones graves o, incluso, la muerte en caso de accidente, y de garantizar que su bebé viaje cómodamente cuando esté utilizando este producto.

Conserve este manual de instrucciones para futuras consultas.

Por favor, confirme lo siguiente:

Asegúrese de que su vehículo está equipado con un cinturón de seguridad retráctil con 3 puntos de sujeción. El diseño y la longitud de los cinturones de asientos pueden variar según el fabricante, la fecha de fabricación, y el tipo de vehículo. Este dispositivo de sujeción para niños solo es apto para su uso en los vehículos que se mencionan, que están equipados con cinturones de seguridad retráctiles con 3 puntos de sujeción y aprobados por el reglamento 16 de la CEPE u otras normativas equivalentes.

Este dispositivo de sujeción para niños está aprobado por la serie de enmiendas de la Norma Europea CEPE 44. 04.

Este dispositivo de sujeción para niños no es adecuado para usar en vehículos con cinturones de seguridad de cintura.

! Guarde el manual de instrucciones en el compartimento de almacenamiento de la cubierta trasera para futuras consultas.

Para información sobre la garantía, por favor visite nuestra web joiebaby.com

Lista de piezas

Asegúrese de que están disponibles todas las piezas antes de montar el producto. Si falta alguna pieza, póngase en contacto con su proveedor local. No se necesita ninguna herramienta para el montaje.

- | | | | |
|----------|---------------------------------|-----------|---|
| Fig. 1.1 | Reposacabezas | Fig. 1.9 | Dispositivo de cierre |
| Fig. 1.2 | Acolchado del asiento | Fig. 1.10 | Palanca de ajuste del reposacabezas |
| Fig. 1.3 | Hebilla | Fig. 1.11 | Cierre |
| Fig. 1.4 | Ajustador de la cincha | Fig. 1.12 | Compartimento para el manual de instrucciones |
| Fig. 1.5 | Asa de ajuste de la inclinación | Fig. 1.13 | Base |
| Fig. 1.6 | Correa de la pelvis | Fig. 1.14 | Ranura posterior |
| Fig. 1.7 | Correa de los hombros | Fig. 1.15 | Ranura del asiento pequeños |
| Fig. 1.8 | Accesorio para niños pequeños | | |

El acolchado exterior incluye acolchado del asiento, correa de la pelvis y accesorio para niños pequeños. Asegúrese de que no falte ninguna pieza. Póngase en contacto con su distribuidor si falta alguna pieza.

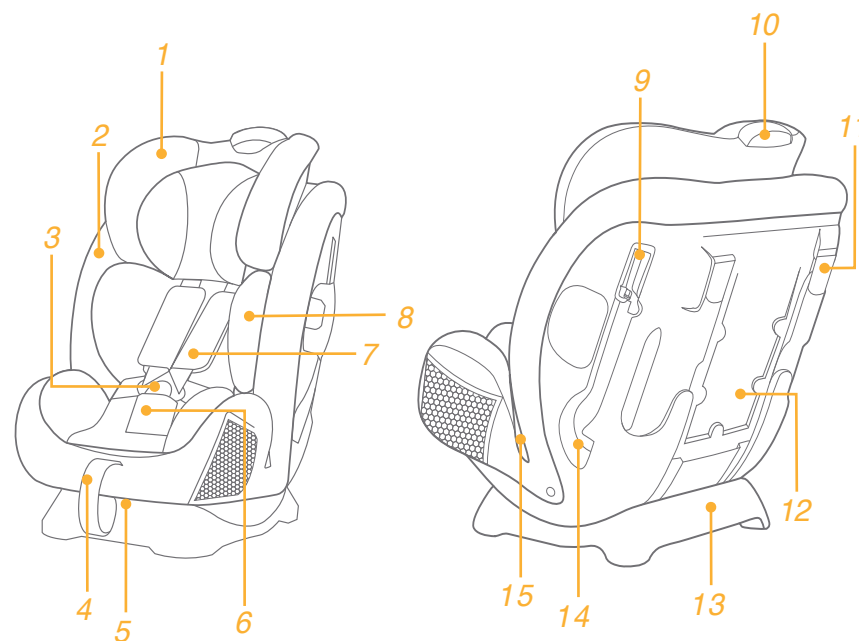

ADVERTENCIA

- ! NINGÚN dispositivo de sujeción para niños puede garantizar una protección total contra lesiones en caso de accidente. Sin embargo, un uso adecuado de este dispositivo de sujeción para niños reducirá el riesgo de lesiones graves o, incluso, la muerte de su hijo.
- ! Este dispositivo de sujeción para niños está diseñado para que lo utilicen ÚNICAMENTE niños con un peso inferior a 36kg (aproximadamente con una edad de 12 años o menores de esta edad).
- ! NO utilice el modo orientado hacia adelante antes de que el niño pese más de 9 kg.
- ! Apriete, sin retorcer, las correas del sistema de sujeción del bebé y del asiento del vehículo.
- ! NO utilice ni instale este dispositivo de sujeción para niños hasta que no haya leído y comprendido las instrucciones que se indican en este manual y en el manual del propietario del vehículo.
- ! NO instale ni utilice este dispositivo de sujeción para niños sin seguir las instrucciones y advertencias que se indican en este manual ya que, si las incumple, podría poner a su hijo en peligro de sufrir lesiones o, incluso, la muerte.
- ! NO modifique de ninguna manera este dispositivo de sujeción para niños ni lo utilice con piezas de otros fabricantes.
- ! NO utilice este dispositivo de sujeción para niños si está dañado o si falta alguna de sus piezas.
- ! NO deberá colocar a su hijo con ropa suelta cuando utilice este dispositivo de sujeción para niños en modo para bebés o para niños pequeños; ya que podría provocar que la sujeción del niño, mediante los arneses de los hombros y los muslos, no sea firme y segura.
- ! Cuando utilice este dispositivo de sujeción para niños en modo para bebés o para niños pequeños, deberá utilizar correctamente el cinturón de seguridad y asegurarse de que ninguna correa de seguridad quede demasiado baja, de forma que la pelvis quede firmemente sujeta.
- ! NO deje este dispositivo de sujeción para niños sin el cinturón puesto o sin fijar a su vehículo, ya que un dispositivo de sujeción para niños que no esté fijado puede ser lanzado y puede causar daños a los ocupantes en curvas pronunciadas, frenazos, o colisiones. Retírelo si no lo va a utilizar con mucha frecuencia.
- ! NUNCA deje a su hijo desatendido en ningún momento cuando utilice este dispositivo de sujeción para niños.
- ! NUNCA instale este dispositivo de sujeción para niños en un asiento del vehículo equipado con airbags de seguridad.

- ! NUNCA utilice un dispositivo de sujeción para niños de segunda mano ni un dispositivo de sujeción para niños del que no sepa el uso que se le ha dado, ya que podría tener daños estructurales que pusieran en peligro la seguridad de su hijo.
- ! Mantenga el dispositivo de sujeción para niños alejado de la luz directa del sol ya que, si no lo hace, podría alcanzar temperaturas demasiado altas para la piel de su hijo.
- ! NUNCA use cuerdas ni ningún otro tipo de objeto en lugar de los cinturones de los asientos en el caso de que el dispositivo de sujeción estuviera dañado.
- ! NO utilice este dispositivo de sujeción para niños como una silla común, ya que tiende a caerse y puede causarle daños al niño.
- ! NO utilice este dispositivo de sujeción para niños sin el acolchado.
- ! El acolchado no deberá sustituirse por uno que no esté recomendado por el fabricante, ya que el acolchado constituye una parte esencial del funcionamiento del dispositivo de sujeción para niños.
- ! Utilice exclusivamente los almohadones internos recomendados para este dispositivo de sujeción para niños.
- ! NO transporte este dispositivo de sujeción para niños con el niño dentro.
- ! NO coloque objetos sin sujetar en el vehículo, ya que podrían ser lanzados por los aires y dañar a los ocupantes en curvas pronunciadas, frenazos, o colisiones.
- ! Evite que el arnés o hebillas del dispositivo de sujeción para niños queden enganchados o pillados en el asiento o puerta del vehículo.
- ! NO siga utilizando este dispositivo de sujeción para niños si ha sufrido un accidente grave. Cámbielo por otro inmediatamente, ya que podría haber daños estructurales no visibles como resultado del accidente.
- ! Retire este dispositivo de sujeción para niños del asiento del vehículo cuando no vaya a utilizarlo durante un periodo prolongado de tiempo.
- ! Para evitar el riesgo de asfixia, retire la bolsa de plástico y los materiales de embalaje antes de utilizar este producto. A continuación, deberá mantener la bolsa de plástico y los materiales de embalaje fuera del alcance de bebés y niños.
- ! Para cualquier cuestión de mantenimiento, reparación o sustitución de piezas, consulte a su distribuidor.
- ! NO utilice ningún punto de contacto de soporte de carga distinto a los que se describen en las instrucciones y aparecen en el dispositivo de sujeción para niños.
- ! NO instale este dispositivo de sujeción para niños en las siguientes condiciones:
 1. Asientos de vehículo con cinturones de seguridad con 2 puntos de sujeción.

- Asientos de vehículo que estén orientados hacia un lado o hacia atrás con respecto a la dirección de la conducción del vehículo.
- Asientos de vehículo que se muevan durante la instalación.

! Esta silla no debe utilizarse bajo ningún concepto si ha caído desde una altura considerable, ha golpeado el suelo con fuerza o tiene daños visibles. La silla no será reemplazada si se ha deteriorado en estas circunstancias. En cualquiera de estos casos el cliente deberá, a su cargo, adquirir una nueva silla.

Emergencia



En caso de emergencia o accidente, es muy importante que su hijo reciba primeros auxilios y tratamiento médico de inmediato.

Información del producto

- Este dispositivo de sujeción para niños es 'Universal'. Está aprobado por la serie de enmiendas del reglamento 44, 04 de la CEPE para el uso general en vehículos y se ajusta a la mayoría de los asientos de vehículos, aunque no a todos.
- Hay muchas posibilidades de que se ajuste correctamente si el fabricante del vehículo indica en el manual del vehículo que se puede utilizar un dispositivo de sujeción para niños 'Universal' en dicho vehículo con niños que pertenezcan a este grupo de edades.
- Este dispositivo de sujeción para niños ha sido clasificado como 'Universal' bajo unas condiciones más estrictas que las que se han aplicado a los diseños anteriores que no contienen este aviso.
- En caso de duda, consulte al fabricante del dispositivo de sujeción para niños.

Producto Dispositivo de sujeción para niños
Modelo C1209
Adecuado para niños con un peso de 0 - 36 kg (aproximadamente 0 - 12 años)
Grupo de masa 0+/1/2/3
Materiales Plástico, metal, tela
N.º de patente Pendiente de patente

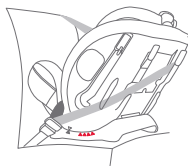
Elegir el modo de instalación

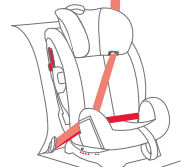
Peso del niño	Modo de instalación	Figura de la instalación	Edad de referencia	Posición del asiento	Instrucciones del acolchado del asiento
<18kg	Modo para bebés		< 4 años	Posición 5-6 5 6	Utilice el accesorio para niños pequeños desde los 0 a los 9 meses para ayudar a sujetar firmemente al niño
9 -18kg	Modo para niños pequeños		De 1 a 4 años	Posición 1-4 1 2 3 4	Quando instale el dispositivo de sujeción para niños en el modo para niños pequeños, no utilice el accesorio para niños pequeños.
15 -36kg	Modo junior		3 a 12 años	Posición 1-4 1 2 3 4	Quando instale la limitación para niños en el modo junior, no utilice la inserción para bebés

Importante

- NO utilice el modo orientado hacia adelante antes de que el niño pese más de 9 kg.
- Quando pueda colocar al niño tanto en modo para bebés como en modo para niños pequeños, le recomendamos que instale este dispositivo de sujeción para niños en modo para bebés, ya que es relativamente más seguro.

Uso de la placa de protección contra impacto lateral

consulte las imágenes 1 - 2

! Deberá abrir el plástico de la placa de protección contra impacto lateral para que su hijo esté más seguro. Se puede cerrar la placa de protección contra impacto lateral que no esté en el mismo lateral de la puerta del vehículo para disponer de más espacio para sentarse.

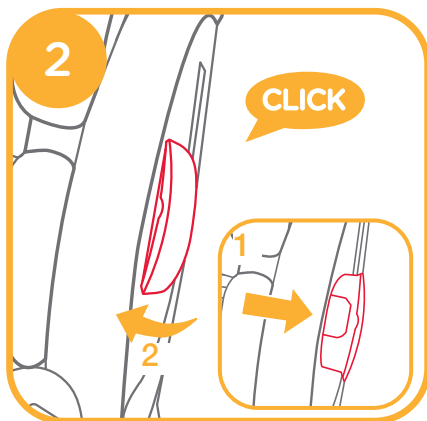
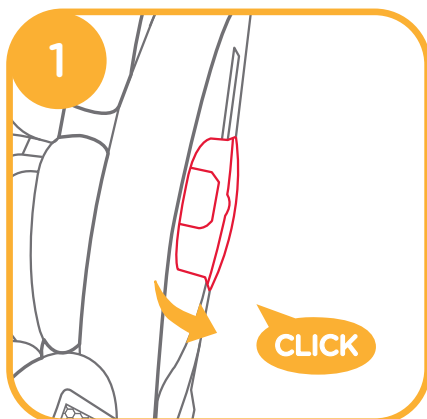

Ajuste de la inclinación

consulte las imágenes 3 - 4

Presione el asa de ajuste de la inclinación y ajuste el dispositivo de sujeción para niños hasta que la posición sea la adecuada. 3

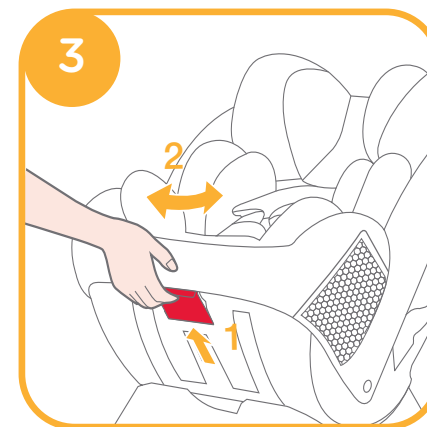

Los ángulos de inclinación son los indicados en 4

Los ángulos de reclinado 5 y 6 son para el uso con bebés y están marcados con triángulos azules

Hay cuatro ángulos de inclinación (1-4) para el modo para niños pequeños, identificados mediante triángulos rojos.

Hay cuatro ángulos de inclinación (1-4) para el modo junior, identificados mediante triángulos rojos.

Indicación del ángulo: con los triángulos superiores e inferiores alineados.

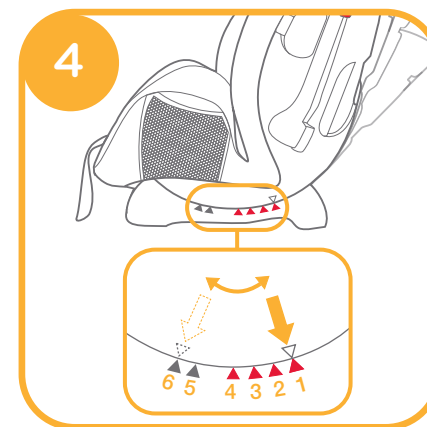

Ajuste de la altura de los arneses de los hombros y del reposacabezas

consulte las imágenes 5 - 6

Ajuste el reposacabezas y compruebe si la altura de los arneses de los hombros es la correcta, según la altura del niño.

- ! En modo para bebés, las ranuras del arnés de los hombros deberán estar a la altura de los hombros del niño o ligeramente por debajo de estos. 5 -1
- ! En modo para niños pequeños, las ranuras del arnés de los hombros deberán estar a la altura de los hombros del niño o ligeramente por encima de estos. 5 -2
- ! En modo junior, las guías del cinturón de hombro deberán estar a la altura de los hombros del niño o ligeramente por encima de estos. 5 -3

Si los arneses de los hombros no están a la altura adecuada, el niño podría salir despedido del dispositivo de sujeción para niños en el caso de que ocurra un accidente.

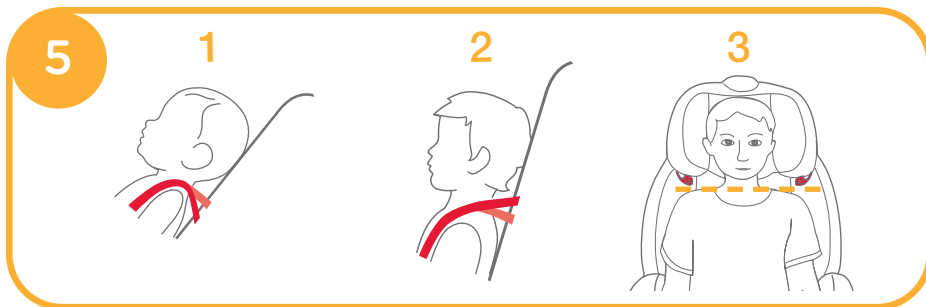

Presione la palanca de ajuste del reposacabezas, al mismo tiempo que empuja hacia arriba o hacia abajo el reposacabezas hasta que quede fijado en una de las 10 posiciones.

Las posiciones del reposacabezas se indican en la figura 6

- ! Los protectores laterales pueden abrirse cuando el reposacabezas está ajustado a la posición 6.

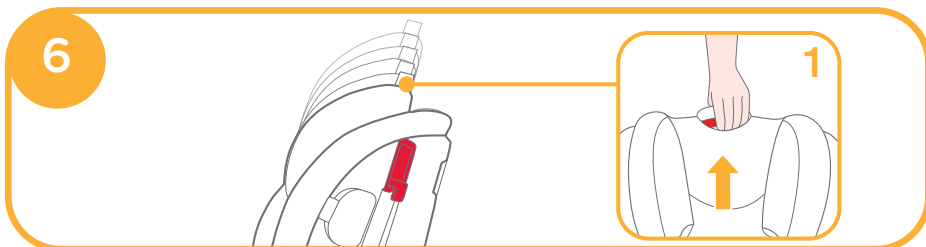

Consideraciones acerca de la instalación

consulte las imágenes 7 - 9

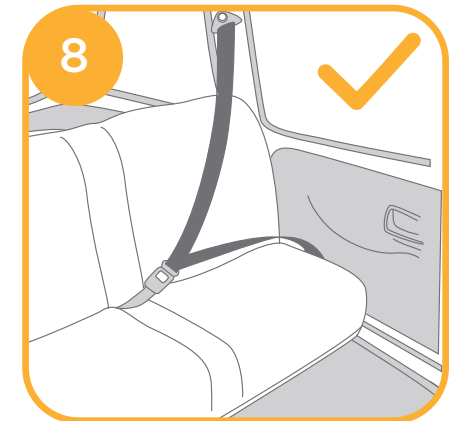
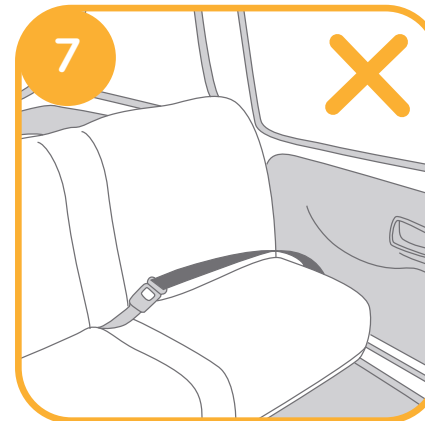

Modo para bebés

(Modo orientado hacia atrás/para niños de menos de 18 kg/de recién nacidos a los 4 años de edad)

consulte las imágenes 10 - 19

! Instale el dispositivo de sujeción para niños en el asiento del vehículo y, a continuación, coloque al niño en el dispositivo de sujeción.

i. Instalación en modo para bebés

! "Por favor, ajuste la silla infantil con el reclinado correcto (2 posiciones para el uso con bebés)" Indicación del ángulo: con el triángulo superior y el triángulo azul alineados.

! Asegúrese de que los arneses de los hombros estén ajustados a una altura adecuada antes de instalar este dispositivo de sujeción para niños.

! Cuando instale y ajuste los cinturones de seguridad, asegúrese de que tanto el cinturón de los hombros como el de la cintura no estén retorcidos y no bloqueen los cinturones de seguridad para que puedan funcionar correctamente.

1. Pase el cinturón de la cintura por las ranuras del asiento y, a continuación, fije el enganche de la hebilla del vehículo en la hebilla. 10 11

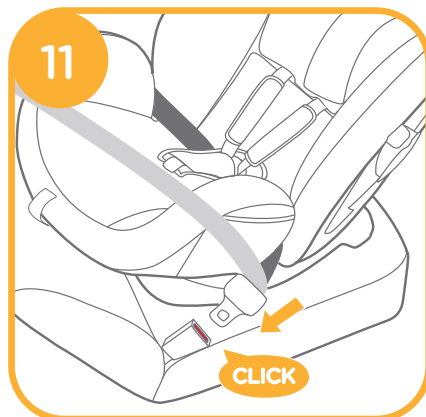
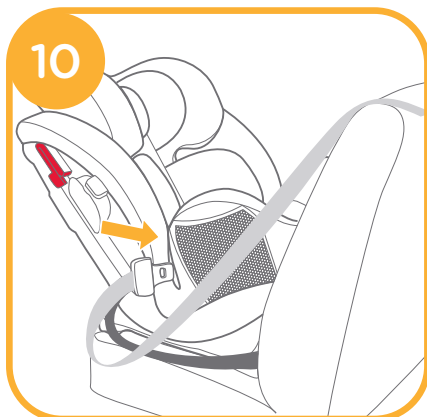

2. Abroche el cinturón de los hombros a las dos ranuras del cinturón de los hombros situadas en la parte trasera del cuerpo. 12

! El cinturón de los hombros deberá pasar por el cierre. 13

! La cubierta del bloqueo del cinturón debe estar completamente cerrada cuando no se use para prevenir posibles lesiones, o daños en la tapicería del coche.

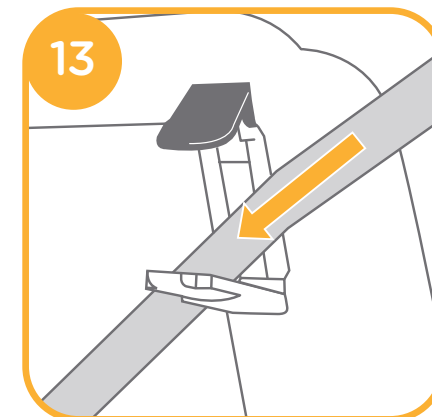

3. Presione sobre el dispositivo de sujeción para niños y, al mismo tiempo, tire de los cinturones para que el dispositivo de sujeción para niños quede firmemente sujeto. 14

! El dispositivo de sujeción para niños no puede utilizarse si la hebilla del cinturón de seguridad del vehículo (extremo hembra de la hebilla) es demasiado larga para sujetar con seguridad el dispositivo de sujeción para niños.

! Compruébelo moviendo el dispositivo de sujeción para niños hacia adelante y hacia atrás.



El cinturón del vehículo montado correctamente aparece en la figura 15

! El cinturón de la cintura pasa por las ranuras del asiento, como muestra la figura 15 -1

! El cinturón de los hombros debe pasar por las ranuras del cinturón de seguridad, como muestra la figura 15 -2

! El enganche de la hebilla del vehículo deberá estar correctamente sujeto con la hebilla, como se muestra en la imagen 15 -3

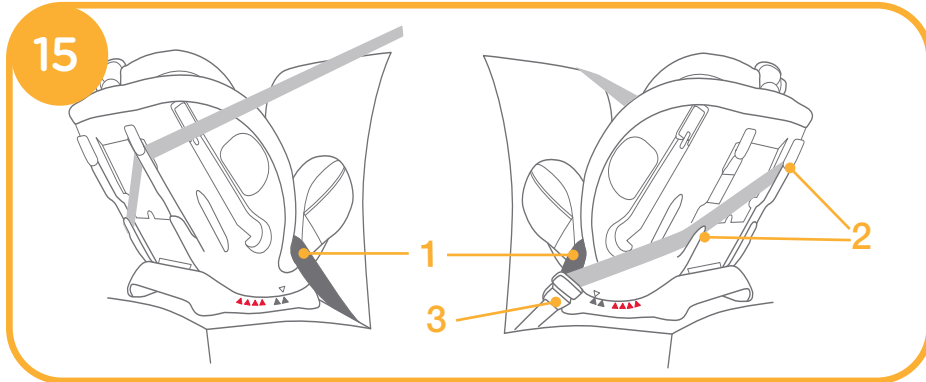

ii. Sujetar al niño en el dispositivo de sujeción para niños Uso del accesorio para niños pequeños

Le recomendamos que utilice el accesorio para niños pequeños completo cuando el bebé tenga menos de 60 cm de altura o hasta que dicho accesorio se le quede pequeño. El accesorio para niños pequeños aumenta la protección contra impactos laterales.

Suelte las sujeciones del reposacabezas para retirar el reposacabezas del accesorio para niños pequeños.

Retire el reposacabezas del accesorio para niños pequeños cuando el niño ya no pueda apoyar su cabeza en él cómodamente.

Retire la parte que sujeta el cuerpo del accesorio para niños pequeños cuando el niño ya no pueda apoyar sus hombros cómodamente.

Retire el cojín interior soltando los broches para dejar más espacio cuando el bebé no entre cómodamente en el asiento. El cojín puede utilizarse suelto sin acoplarlo a la parte interior para sujetar la espalda del bebé y proporcionar mayor comodidad.

1. Mientras presiona el botón de ajuste del arnés, tire totalmente de los dos arneses de los hombros del dispositivo de sujeción para niños. 16



2. Pulse el botón rojo para soltar la hebilla. 17

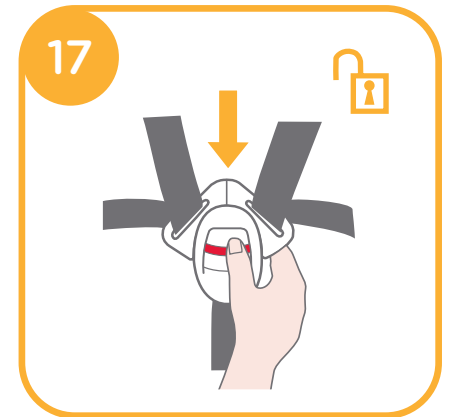

3. Coloque al niño en el dispositivo de sujeción para niños y pase ambos brazos por los arneses.

4. Enganche la hebilla. 18

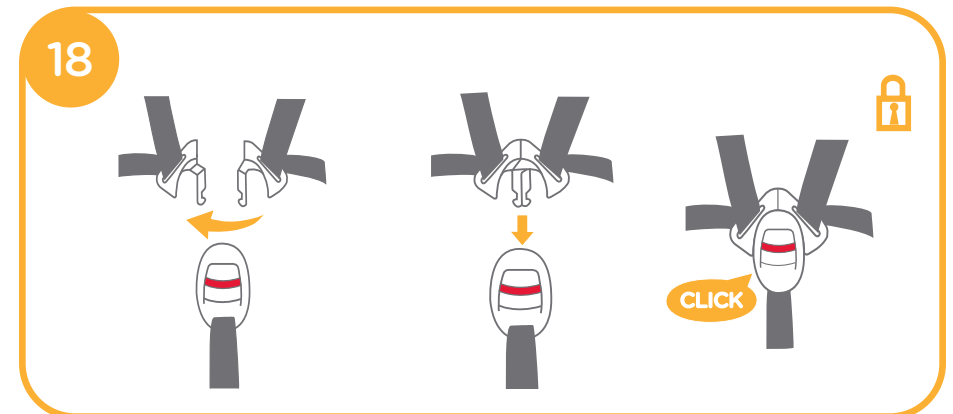

5. Empuje hacia abajo la cincha de ajuste y ajústela de forma que la longitud sea la adecuada para garantizar que su hijo quede sujeto cómodamente. 19

- ! Después de sentar al niño, vuelva a comprobar si los arneses de los hombros están a una altura adecuada.
- ! Asegúrese de que el espacio entre el niño y el arnés de los hombros sea el del grosor de una mano más o menos.



Modo para niños pequeños

(Modo orientado hacia adelante/para niños con un peso de entre 9 y 18 kg/de 1 a 4 años de edad) consulte las imágenes 20 - 27

- ! Instale el dispositivo de sujeción para niños en el asiento del vehículo y, a continuación, coloque al niño en el dispositivo de sujeción para niños.

i. Instalación en modo para niños pequeños

- ! Ajuste el dispositivo de sujeción para niños al ángulo adecuado (4 posiciones en el modo para niños pequeños). Indicación del ángulo: con el triángulo superior y el triángulo rojo alineados.
- ! Ajuste los arneses de los hombros a la altura adecuada antes de instalar el dispositivo de sujeción para niños.
- ! Cuando instale y ajuste los cinturones de seguridad, asegúrese de que tanto el cinturón de los hombros como el de la cintura no estén retorcidos y no queden mal colocados.

1. Pase el cinturón de seguridad por las dos ranuras posteriores situadas en la parte trasera del dispositivo de sujeción para niños. 20



2. Abroche el cinturón de seguridad. 21

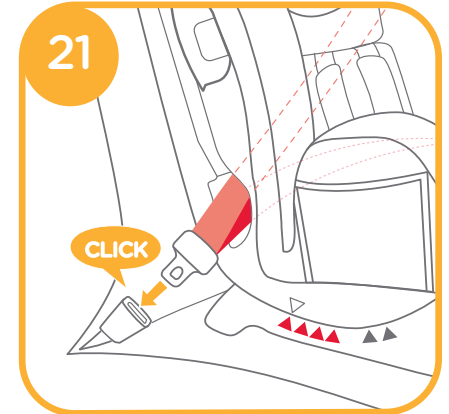

3. Abra el dispositivo de cierre e inserte el cinturón de seguridad en él. 22

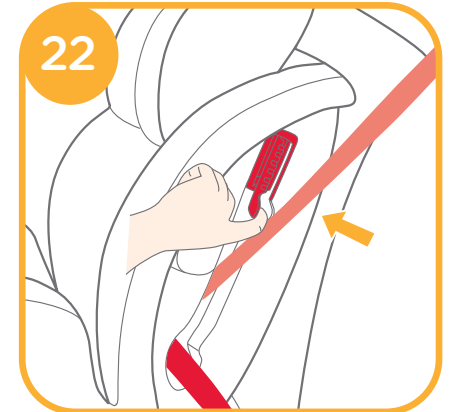

4. Presione sobre el dispositivo de sujeción para niños y, al mismo tiempo, tire de los cinturones para que el dispositivo de sujeción para niños quede firmemente sujeto. **23**

! El dispositivo de sujeción para niños no puede utilizarse si la hebilla del cinturón de seguridad del vehículo (extremo hembra de la hebilla) es demasiado larga para sujetar con seguridad el dispositivo de sujeción para niños.

! Compruébelo moviendo el dispositivo de sujeción para niños hacia adelante y hacia atrás.

El cinturón de seguridad montado aparece en la figura **24**

! El cinturón de los hombros deberá pasar por el dispositivo de cierre, como muestra la figura **24 -1**

! El cinturón de la cintura pasa por las ranuras posteriores, como muestra la figura **24 -2**

! El enganche de la hebilla del vehículo deberá estar correctamente sujeto con la hebilla, como se muestra en la imagen **24 -3**

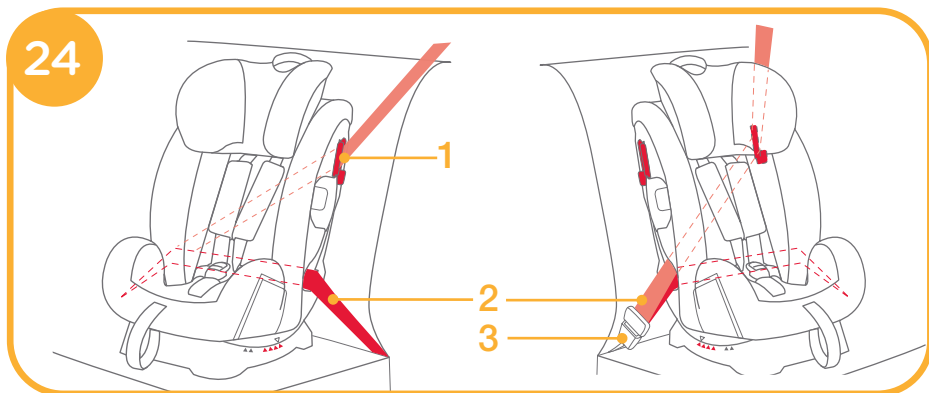
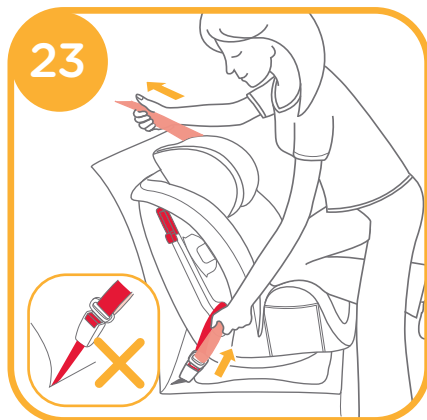

ii. Sujetar al niño en el dispositivo de sujeción para niños Uso de la parte que sujeta el cuerpo

! Cuando instale el dispositivo de sujeción para niños en el modo para niños pequeños, no utilice el accesorio para niños pequeños.

1. Mientras presiona el botón de ajuste del arnés, tire totalmente de los dos arneses de los hombros del dispositivo de sujeción para niños. **25**

2. Pulse el botón rojo para soltar la hebilla. **26**

3. Coloque al niño en el dispositivo de sujeción para niños y enganche la hebilla.

4. Empuje hacia abajo la cincha de ajuste y ajústela de forma que la longitud sea la adecuada para garantizar que su hijo quede sujeto cómodamente. **27**

! Después de sentar al niño, vuelva a comprobar si los arneses de los hombros están a una altura adecuada.

! Asegúrese de que el espacio entre el niño y el arnés de los hombros sea el del grosor de una mano más o menos.

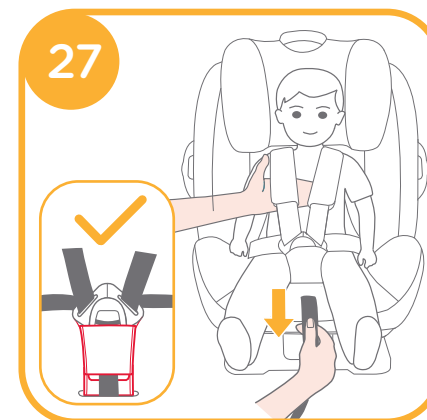
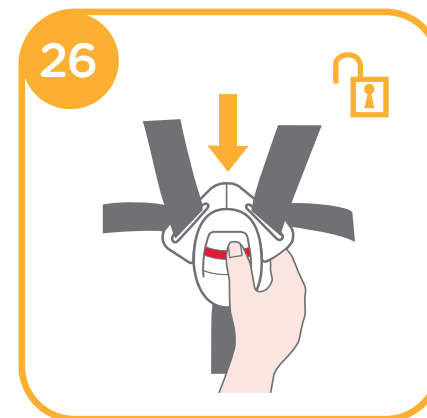
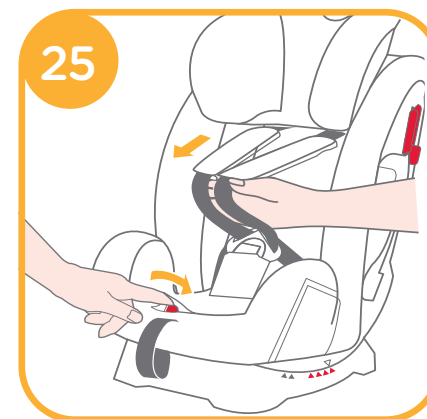

Modo junior

(Modo orientado hacia adelante/para niños con un peso de entre 15 y 36 kg/de 3 a 12 años de edad)

consulte las imágenes 28 - 32

i. Instalación en modo junior

- ! Utilice el cinturón del vehículo únicamente al instalar el dispositivo de sujeción para niños en modo junior, no utilice el accesorio para niños pequeños, las correas de los hombros ni la correa de la pelvis. Guarde las correas de los hombros, la hebilla y los enganches de la hebilla en sus respectivos compartimentos de almacenamiento.
- ! Ajuste los arneses de los hombros a la longitud adecuada antes de guardar las correas de los hombros y la hebilla en sus compartimentos de almacenamiento.
- ! Ajuste el dispositivo de sujeción para niños al ángulo adecuado (4 posiciones en el modo junior).Indicación del ángulo: con el triángulo superior y el triángulo rojo alineados.
- ! Cuando instale y ajuste los cinturones de seguridad, asegúrese de que tanto el cinturón de los hombros como el de la cintura no estén retorcidos y no queden mal colocados.

1. Pulse el botón rojo para soltar la hebilla. 28

2. Retire el accesorio para niños pequeños y la correa de la pelvis.

- ! Cuando instale el dispositivo de sujeción para niños en el modo junior, no utilice el accesorio para niños pequeños.

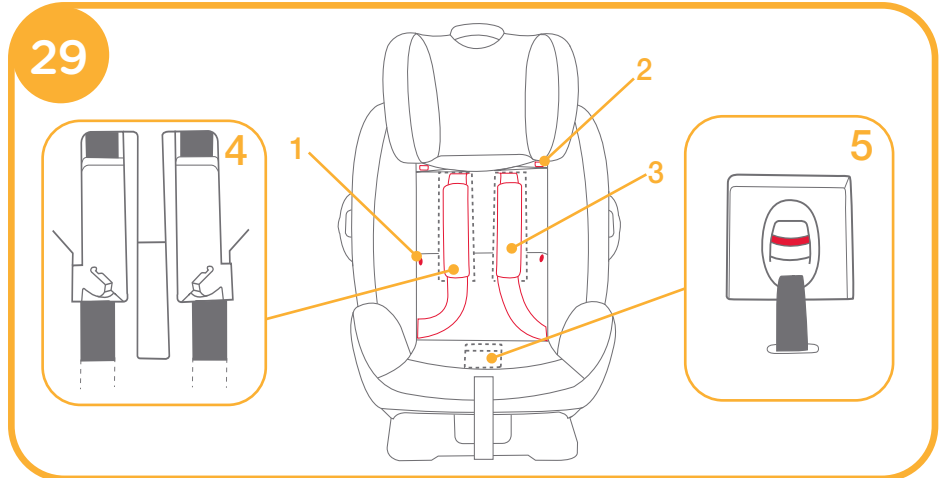
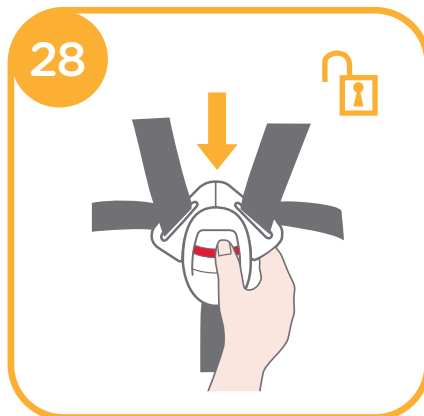

3. Suelte las sujeciones y los enganches y velcros. 29 -1 & 29 -2

4. Levante la solapa superior en vertical y tire de la solapa inferior hacia delante. A continuación, guarde las correas de los hombros en sus compartimentos de almacenamiento. 29 -3

5. Tire de la hebilla hacia la parte trasera del acolchado del asiento y, a continuación, guarde la hebilla y los enganches de la hebilla en sus respectivos compartimentos de almacenamiento. 29 -4 & 29 -5

6. No vuelva a montar las sujeciones y los enganches y velcros para recuperar el acolchado del asiento. El aspecto del acolchado del asiento recuperado será el mostrado en la figura 30



ii. Sujetar al niño en el dispositivo de sujeción para niños Uso de la parte que sujeta el cuerpo

1. Siente al niño en el dispositivo de sujeción para niños, compruebe si las guías del cinturón de hombro están a la altura adecuada.
 2. Pase el cinturón de los hombros a través de la guía del cinturón de los hombros y el cinturón de la cintura por las ranuras del asiento. Abroche la hebilla y tire del cinturón para apretarlo. **31**
- ! El cinturón de los hombros debe pasar por la guía del cinturón de los hombros.
 - ! El cinturón de la cintura pasa por las ranuras del asiento.
 - ! La silla de automóvil no puede utilizarse si la hebilla de seguridad del vehículo (extremo hembra de la hebilla) es demasiado larga para anclar con seguridad la silla.
 - ! Pase la parte ventral del cinturón a través del protector de entrepierna y a continuación sitúelo dentro del resto de guías.
 - ! Nunca utilice un cinturón solo de cintura para sujetar al niño por delante.
 - ! No utilice el cinturón de los hombros suelto o colocado debajo del brazo.
 - ! No coloque el cinturón de los hombros por detrás de la espalda del niño.
 - ! No permita que el niño se escurra hacia abajo en el dispositivo de sujeción para niños para evitar el riesgo de estrangulamiento.

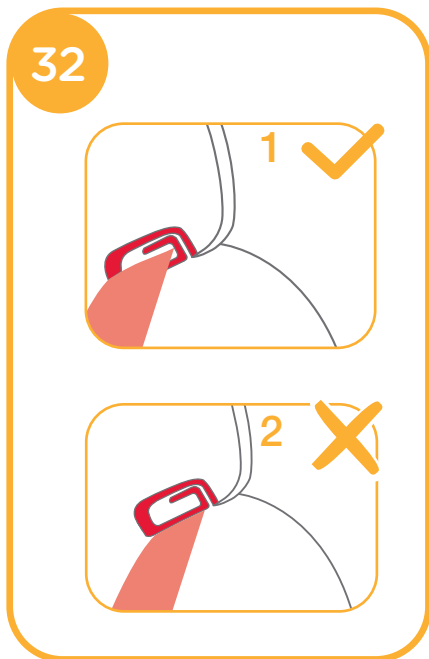
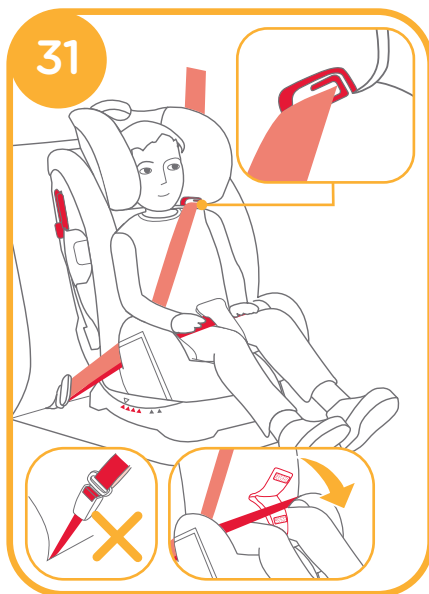

Desmontaje del acolchado

consulte las imágenes **33**

1. Retire el accesorio para niños pequeños y la correa de la pelvis.
 2. Pulse el botón rojo para soltar la hebilla.
 3. Suelte los enganches y los velcros del reposacabezas y, a continuación, retire el reposacabezas. **33 -1**
 4. Suelte las sujeciones del acolchado del asiento, tire de la hebilla hacia atrás del acolchado del asiento y, a continuación, retire el acolchado del asiento. **33**
- ! No retire ningún conector fijado al plástico cuando quite el acolchado.
 - ! Para montar el acolchado, siga los pasos a la inversa.

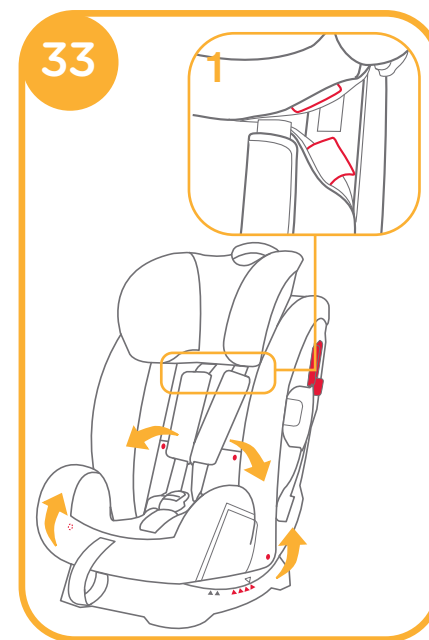

Mantenimiento

NOTA

- ! Después de retirar la espuma del accesorio para niños pequeños, guárdela en un lugar donde no pueda acceder el niño.
- ! Lave el acolchado con agua fría por debajo de los 30 °C.
- ! No planche el acolchado.
- ! No limpie en seco ni utilice lejía para lavar el acolchado.
- ! No utilice detergentes neutros sin diluir, gasolina u otros disolventes orgánicos para limpiar el dispositivo de sujeción para niños. Si lo hace, puede dañar el dispositivo de sujeción para niños.
- ! No retuerza con demasiada fuerza el acolchado cuando lo seque. Podrían quedar arrugas en el acolchado.
- ! Deje secar el acolchado en un lugar alejado de la luz directa del sol.
- ! Retire este dispositivo de sujeción para niños del asiento del vehículo cuando no vaya a utilizarlos durante un periodo prolongado de tiempo. Guarde el dispositivo de sujeción para niños en un lugar alejado de la luz directa del sol y fuera del alcance de los niños.



PT Parabéns

Você adquiriu uma cadeirinha infantil, totalmente certificada de alta qualidade. Este produto é adequado para o uso de crianças pesando MENOS de 36kg (aproximadamente 12 anos de idade ou menos).

Leia cuidadosamente este Manual de Instruções e siga os passos de instalação, por esta é a ÚNICA forma de proteger seu filho contra lesões sérias ou morte no caso de acidente, e para fornecer conforto a seu filho ao utilizar este produto.

Mantenha este manual de instruções para referência futura.

Confirme

Certifique que seu veículo é equipado com cinto de segurança retrátil de 3 pontos.

Os cintos de segurança podem ser diferentes no projeto e comprimento, de acordo com o fabricante, data de fabricação, e tipo de veículo. Esta cadeirinha infantil é adequada apenas para uso nos veículos ajustados com cintos de segurança retráteis de 3 pontos e aprovados pelo Regulamento ECE UN N° 16 ou outras normas equivalentes.

Esta cadeirinha infantil é aprovada pelo regulamento UN ECE 44, série 04 de alterações. Esta cadeirinha infantil não é adequada para uso em veículos ajustados com cintos de segurança subabdominal.

! Favor mantenha este manual de instruções no compartimento de armazenamento da tampa traseira para referência futura.

Para informações de garantia, visite nosso website em joiebaby.com

Lista de peças

Certifique-se de que todas as peças estão disponíveis antes da montagem. Se alguma peça estiver faltando, entre em contato com o representante local. Não são necessárias ferramentas para a montagem.

- | | |
|---|---|
| Fig. 1.1 Suporte de cabeça | Fig. 1.9 Dispositivo de destravamento |
| Fig. 1.2 Almofada do assento | Fig. 1.10 Alavanca de ajuste do suporte de cabeça |
| Fig. 1.3 Fivela | Fig. 1.11 Trava |
| Fig. 1.4 Regulagem do tecido | Fig. 1.12 Compartimento do manual de instruções |
| Fig. 1.5 Alavanca de armazenagem e Ajuste de inclinação | Fig. 1.13 Base |
| Fig. 1.6 Cinto entrepernas | Fig. 1.14 Ranhura posterior |
| Fig. 1.7 Cinto de ombro | Fig. 1.15 Ranhura do assento |
| Fig. 1.8 Encaixe infantil | |

As partes macias externas incluem Encosto do assento, Gancho do assento, Apoio para cabeça e Encaixe para crianças. Por favor certifique-se de que não há nenhuma peça faltando. Contate o vendedor se algo estiver faltando.

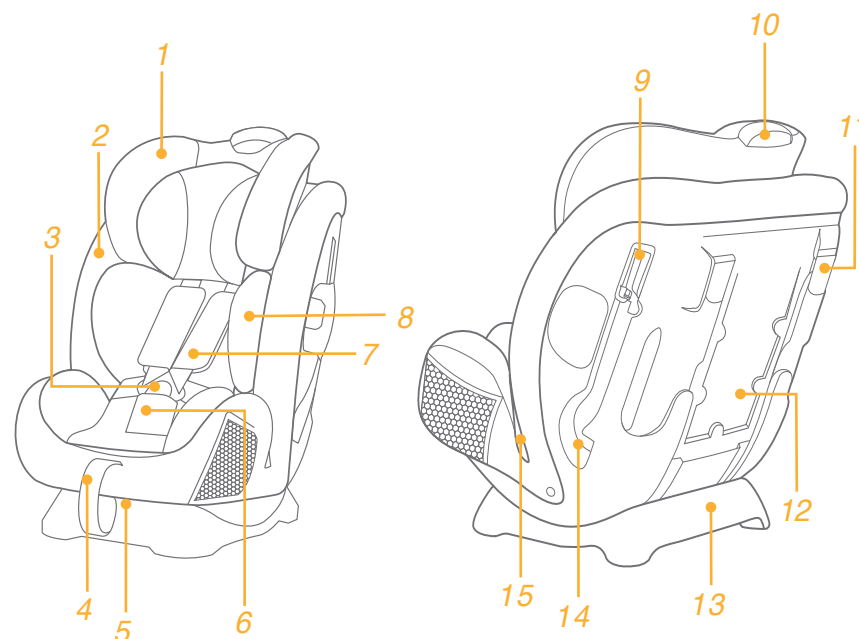

ADVERTÊNCIA

- ! **NENHUMA** cadeirinha infantil pode garantir proteção total contra lesões em um acidente. No entanto, o bom uso para de assentos infantis reduzirá o risco de ferimentos graves ou morte para o seu filho.
- ! Esta cadeirinha infantil é projetada **APENAS** para crianças pesando menos de 36kg (aproximadamente 12 anos de idade ou menos).
- ! **NÃO** utilize o modo virado para frente antes que a criança atinja o peso de 9kg.
- ! Quaisquer cintos da cadeira infantil e cinto de segurança do veículo devem estar apertados e não retorcidos.
- ! **NÃO** utilize ou instale esta cadeirinha infantil até que você tenha lido e entendido as instruções neste manual e no manual do proprietário de seu veículo.
- ! **NÃO** instale ou utilize esta cadeirinha infantil sem seguir as instruções e alertas neste manual ou você pode colocar seu filho em sério risco de lesão ou morte.
- ! **NÃO** faça qualquer alteração nesta cadeirinha infantil ou use-a juntamente com componentes de outros fabricantes.
- ! **NÃO** utilize esta cadeirinha infantil se houver peças danificadas ou faltando.
- ! **NÃO** deixe o seu filho em roupas não ajustadas quando usando esta cadeirinha infantil em modo bebê ou criança, pois isso pode impedir que o seu filho seja correta e firmemente preso pelo cintos de ombro e entre as coxas.
- ! Quando usar esta cadeirinha infantil no modo bebê ou criança, o cinto de criança deve ser utilizado corretamente para garantir que qualquer correia de colo seja usada para baixo de modo que a pélvis fique firmemente presa.
- ! **NÃO** deixe esta cadeirinha infantil solta em seu veículo porque uma cadeirinha solta pode ser jogada ao redor e pode ferir os ocupantes em uma curva fechada, parada súbita, ou colisão. Remova-a se não estiver em uso regular.
- ! **NUNCA** deixe o seu filho sozinho com esta cadeirinha infantil em todos os momentos.
- ! **NUNCA** instale esta cadeirinha infantil em qualquer assento de veículo equipado com airbags de segurança.
- ! **NUNCA** utilize uma cadeirinha infantil de segunda mão ou uma cadeirinha cuja história você não conhece, visto que pode haver dano estrutural que compromete a segurança de seu filho.
- ! Por favor, mantenha sua cadeirinha infantil afastada da luz do sol, de

outro modo ele pode ficar quente para a pele da criança.

- ! **NUNCA** utilize cordas ou quaisquer outros substitutos ao invés de cintos de segurança no caso de lesões da restrição.
- ! **NÃO** utilize esta cadeirinha infantil para crianças como uma cadeira normal, pois ela tende a cair e machucar a criança.
- ! **NÃO** utilize esta cadeirinha infantil sem as partes macias.
- ! As partes macias não devem ser substituídas por nada além do recomendado pelo fabricante, pois constituem uma parte integrante do desempenho da cadeirinha.
- ! **NÃO** coloque nada além das almofadas internas recomendadas nesta cadeirinha infantil.
- ! **NÃO** carregue esta cadeirinha infantil com uma criança nela.
- ! **NÃO** deixe estes itens sem proteção soltos no veículo porque eles podem ser jogados ao redor e podem ferir os ocupantes em uma curva fechada, parada súbita ou colisão.
- ! Não deixe que os cintos ou fivelas da cadeirinha infantil fiquem emperrados ou presos no assento do veículo ou porta.
- ! **NÃO** continue a usar esta cadeirinha infantil depois que ela tenha sofrido um violento acidente. Substitua-a imediatamente, visto que pode existir dano estrutural invisível da colisão.
- ! Remova a cadeirinha infantil do assento do veículo quando não estiver usando-o por um longo período.
- ! Para evitar asfixia, retire o saco de plástico e materiais de embalagem antes de usar este produto. O saco plástico e materiais de embalagem devem, então, ser mantidos afastados de bebês e crianças.
- ! Consulte o distribuidor para assuntos relacionados à manutenção, reparos e substituição de peças.
- ! **NÃO** utilize qualquer ponto de contato de sustentação de carga além daqueles descritos nas instruções e marcados na cadeirinha infantil.
- ! **NÃO** instale esta cadeirinha infantil sob as seguintes condições:
 1. Assentos de veículos com cintos de segurança de 2 pontos.
 2. Assentos de veículos virados para a lateral ou para trás com relação à direção de curso do veículo.
 3. Assentos de veículos instáveis durante a instalação.
- ! Por favor, não use este assento de carro se o assento do carro caiu de uma altura significativa, bateu no chão a uma velocidade considerável, ou tem sinais visíveis de danos. Nós não somos responsáveis pela substituição se o assento de carro foi danificado nestas condições anormais. Um assento de carro novo deverá ser comprado quando qualquer uma das condições acima ocorrer.

- ! ADVERTÊNCIA: ESTE PRODUTO NÃO É RECOMENDADO PARA RECÉM-NASCIDOS, POIS APESAR DE OFERECER SEGURANÇA, PODE APRESENTAR ALGUM DESCONFORTO AO BEBÊ
- ! NUNCA DEIXAR A CRIANÇA NO DISPOSITIVO DE RETENÇÃO PARA CRIANÇAS EM VEÍCULOS AUTOMOTIVOS, SEM A DEVIDA SUPERVISÃO DE UM ADULTO.
- ! SIGA TODAS AS INSTRUÇÕES DESTES MANUAIS PARA QUE A CRIANÇA TENHA A MAIOR PROTEÇÃO POSSÍVEL EM CASO DE ACIDENTE.
- ! NUNCA DEIXE A CRIANÇA SOZINHA NO VEÍCULO, SEM A SUPERVISÃO DE UM ADULTO.
- ! ATENÇÃO: CASO ESTE PRODUTO TENHA SIDO SUBMETIDO A UM ESFORÇO EM CASO DE ACIDENTE, SUBSTITUA-O IMEDIATAMENTE.
- ! ATENÇÃO: NÃO UTILIZAR ESTE DISPOSITIVO DE RETENÇÃO PARA CRIANÇAS EM ASSENTOS EQUIPADOS COM AIRBAG.
- ! ADVERTÊNCIA: OS ITENS RÍGIDOS E AS PARTES DE PLÁSTICO DO DISPOSITIVO DE RETENÇÃO PARA CRIANÇAS DEVEM SER CORRETAMENTE POSICIONADOS E INSTALADOS PARA, DURANTE O USO COTIDIANO DO VEÍCULO, NÃO FICAREM PRESOS POR UM ASSENTO MÓVEL OU UMA PORTA DO VEÍCULO.
- ! ESTE DISPOSITIVO DE RETENÇÃO PARA CRIANÇAS FOI PROJETADO PARA ABSORVER PARTE DA ENERGIA DE UM IMPACTO DO VEÍCULO, DE FORMA A REDUZIR O RISCO DO USUÁRIO, EM CASOS DE COLISÃO OU DE DESACELERAÇÃO REPENTINA DO VEÍCULO, LIMITANDO O DESLOCAMENTO DO CORPO DA CRIANÇA.
- ! O EQUIPAMENTO DESOCUPADO (QUE NÃO ESTEJA SENDO UTILIZADO) DEVE SER MANTIDO PRESO AO CINTO DE SEGURANÇA OU NO PORTAMALAS DO VEÍCULO.
- ! NUNCA DEIXE BAGAGENS OU OUTROS OBJETOS PASSÍVEIS DE CAUSAR FERIMENTOS PRÓXIMO DA CRIANÇA, EM CASO DE UMA COLISÃO SEJAM DEVIDAMENTE GUARDADOS.

- ! NUNCA EFETUE QUALQUER MODIFICAÇÃO OU ACRÉSCIMO NO DISPOSITIVO DE RETENÇÃO PARA CRIANÇAS EM VEÍCULOS AUTOMOTIVOS. O CONJUNTO DE COMPONENTES DO DISPOSITIVO DE RETENÇÃO FOI TESTADO E APROVADO PARA PROTEGER A CRIANÇA. DESTA FORMA, O RESPONSÁVEL POR QUALQUER ALTERAÇÃO NO DISPOSITIVO DE RETENÇÃO, DESCARACTERIZANDO ASSIM AS CONDIÇÕES DA CERTIFICAÇÃO, AFETARÁ A SEGURANÇA DA CRIANÇA.
- ! ESTE PRODUTO É APROPRIADO PARA CRIANÇAS COM PESO COMPREENDIDO DE 0 ATÉ 36 kg. COM O GRUPO DE MASSA 0+, 1, 2 e 3.
- ! PARA O GRUPO 0+ USE ESTE DISPOSITIVO DE RETENÇÃO NO ACENTO TRASEIRO NO SENTIDO CONTRA-FRUXO (COSTA PARA O MOVIMENTO);
- ! PARA O GRUPO 1, 2 E 3 USE ESTE DISPOSITIVO DE RETENÇÃO PARA CRIANÇAS NO ACENTO TRASEIRO NO SENTIDO FLUXO (FRENTE PARA O MOVIMENTO);
- ! NÃO UTILIZE ESTE DISPOSITIVO DE RETENÇÃO PARA CRIANÇAS VOLTADOS PARA FRENTE ANTES QUE A CRIANÇA PESE NO MÍNIMO 9 kg.
- ! NUNCA TRANSPORTE A CRIANÇA SEM UM EQUIPAMENTO DE RETENÇÃO OU NUM EQUIPAMENTO QUE NÃO SEJA ADEQUADO A SUA IDADE, PESO E ALTURA, POIS, DESTA FORMA, ELA ESTARÁ EM MAIOR RISCO DE SOFRER LESÃO EM CASO DE UM ACIDENTE.
- ! POR SE TRATAR DE UM ITEM DE SEGURANÇA, NUNCA ADQUIRA UM PRODUTO USADO, PRINCIPALMENTE POR NÃO SEREM CONHECIDOS OS ESFORÇOS A QUE O PRODUTO FOI SUBMETIDO ANTERIORMENTE.
- ! UM DOS GRANDES OBJETIVOS DOS DISPOSITIVOS DE RETENÇÃO É EVITAR AO MÁXIMO QUE O CORPO DA CRIANÇA SOFRA MOVIMENTO. DESTA FORMA, ANTES DE SAIR COM O VEÍCULO, CERTIFIQUE-SE DE QUE O DISPOSITIVO DE RETENÇÃO ESTEJA BEM FIRME NO BANCO DO VEÍCULO, E QUE O SISTEMA DE RETENÇÃO DO MESMO ESTEJA DEVIDAMENTE AFIVELADO À CRIANÇA.

- ! É IMPORTANTE DESTACAR QUE A UTILIZAÇÃO DE ALMOFADAS DE ADAPTAÇÃO PARA BEBES DEVE CONTORNAR A CABEÇA, E NÃO APOIAR, PARA NÃO PREJUDICAR O PESCOÇO DA CRIANÇA. NÃO REMOVA O APOIO DE CABEÇA DO DISPOSITIVO DE RETENÇÃO OU COLOQUE APOIO ADICIONAL ATRÁS DESTES, POIS CRIANÇAS RECÉM-NASCIDAS OU CONFORME O GRUPO 0+ (ATÉ 13 kg) NECESSITAM DE SUPORTE AO REDOR DE SUA CABEÇA E CORPO. ISSO PODERIA PREJUDICAR O PESCOÇO DA CRIANÇA. CASO A CRIANÇA SEJA PEQUENA PARA O DISPOSITIVO DE RETENÇÃO, FAÇA PEQUENOS ROLOS COM TOALHAS DE ALGODÃO E DISPONHA-OS AO REDOR DA CRIANÇA A FIM DE DAR SUSTENTAÇÃO À SUA CABEÇA E CORPO.
- ! VERIFIQUE SE O CINTO DE SEGURANÇA DE ADULTO ESTÁ CORRETAMENTE FIXADO NO CARRO.
- ! AJUSTAR O CINTO NA CRIANÇA DE ACORDO COM SUAS CARACTERÍSTICAS BIOMÉTRICAS.
- ! EVITAR QUE OS CINTOS FIQUEM TORCIDOS.
- ! É IMPORTANTE CERTIFICAR-SE DE QUE OS CINTOS SUBDOMINAIS SEJAM UTILIZADOS NA REGIÃO PÉLVICA.
- ! ESTE É UM DISPOSITIVO DE RETENÇÃO PARA CRIANÇAS DA CATEGORIA “UNIVERSAL”. ELE É APROVADO PARA USO GERAL EM VEÍCULOS E SE ADAPTA NA MAIORIA, MAS NÃO EM TODOS OS ASSENTOS DE CARROS.
- ! A CORRETA ADAPTAÇÃO É APROPRIADA SE O FABRICANTE DO VEÍCULO DECLARAR NO MANUAL QUE O VEÍCULO ACEITA UM DISPOSITIVO DE RETENÇÃO PARA CRIANÇAS “UNIVERSAL” PARA O GRUPO DE MASSA 0 + ATÉ 13 KG.
- ! EM CASO DE DÚVIDAS, CONSULTAR O FABRICANTE DO DISPOSITIVO DE RETENÇÃO PARA CRIANÇAS.
- ! É APROPRIADO SE O VEÍCULO ESTIVER EQUIPADO COM CINTO DE SEGURANÇA SUBABDOMINAIS/ TRÊS PONTOS/ESTÁTICO/COM ESTRATOR.
- ! NUNCA USE O DISPOSITIVO DE RETENÇÃO EM VEÍCULOS QUE ESTEJAM EQUIPADOS COM O CINTO DE SEGURANÇA DE DOIS PONTOS, O DISPOSITIVO DE SEGURANÇA.
- ! ESTE EQUIPAMENTO É PROJETADO PARA SER UTILIZADO APENAS EM BANCOS VEICULARES VOLTADOS PARA FRENTE.

- ! NUNCA DEIXE A CRIANÇA BRINCAR COM O FECHO DO CINTO DE SEGURANÇA.
- ! PARA A SUA SEGURANÇA E DA CRIANÇA, ESTA DEVE PERMANECER SENTADA NO DISPOSITIVO DE RETENÇÃO, QUALQUER QUE SEJA O TRAJETO. MESMO OS MÍNIMOS IMPACTOS SOFRIDOS POR UM VEÍCULO PODEM TRANSFORMAR A CRIANÇA NUM PROJÉTIL.
- ! INSPECIONE PERIODICAMENTE O CINTO DE SEGURANÇA DO DISPOSITIVO DE RETENÇÃO, PRESTANDO ATENÇÃO AOS PONTOS DE UNIÃO, COSTURAS E DISPOSITIVOS DE AJUSTE.
- ! NUNCA RETIRE OS ADESIVOS DO DISPOSITIVO DE RETENÇÃO PARA CRIANÇAS.
- ! EM CASO DE DÚVIDAS, CONSULTAR O FABRICANTE DO DISPOSITIVO DE RETENÇÃO PARA CRIANÇAS.
- ! 6 MESES DE GARANTIA SOB CONDIÇÕES DESCRITAS NO CERTIFICADO.

PROCEDIMENTOS DE LIMPEZA:

ESTRUTURA:

- ! Limpe as partes plásticas e tiras do cinto de segurança apenas com um pano úmido em água e sabão neutro.

REVESTIMENTO:

- ! Retirado da estrutura, lave-o com água morna e sabão neutro, sem torcer e apertando para eliminar o excesso de água. Secar a sombra, e monte novamente na estrutura.
- ! Não utilize máquina de lavar ou lavagem a seco.

Urgências

Em caso de emergência ou acidentes é muito importante cuidar em primeiro lugar de sua criança e oferecer-lhe imediatamente primeiros socorros e tratamento médico.







Informações do produto

1. Este é um sistema de segurança infantil 'Universal'. Ele foi aprovado pelo regulamento 44 da UN ECE, série de alterações 04, para uso geral em veículos e se ajustará em praticamente em todos os assentos de veículos.
2. Um ajuste correto é provável se o fabricante do veículo tiver declarado no manual do veículo que este é capaz de aceitar uma cadeirinha 'Universal' para este grupo de idade.
3. Esta cadeirinha infantil foi classificada como 'Universal', sob condições mais restritas do que aquelas aplicadas aos projetos anteriores que não portam esta notificação.
4. Se tiver alguma dúvida, por favor, consulte o distribuidor de cadeirinhas infantis.

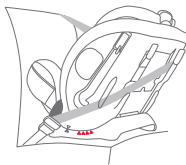
Produto	Dispositivo de Retenção
Modelo	C1209
Adequado para	0-12 anos (sob 36 kg)
Grupo de massa	Grupo 0+/1/2/3
Materiais	Plásticos, metal, tecido
N.º de Patente	Patentes pendentes
Fabricado em	China
Marca	Joie
Página web	www.joiebaby.com
Produtor	Allison Baby UK Ltd.

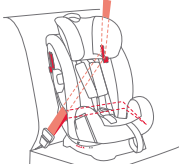
Importado por Lenox Indústria e Comércio Ltda | sac@kiddo.com.br - (11) 4787-0744

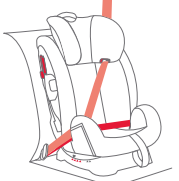
Seleção do Modo de Instalação

Peso da criança	Modo de Instalação	Figura para Instalação	Idade de Referência	Posição do Assento	Instruções da almofada de assento
<18kg	Modo Bebê		< 4 anos	Posição 5-6 	O encaixe infantil deve ser usado de 0-9 meses para ajudar a prender a criança firmemente
9 -18kg	Modo Criança		1 ano 4 anos	Posição 1-4 	Ao instalar a cadeirinha infantil no modo criança, não use o encaixe infantil
15 -36kg	Modo Junior		3 ano 12 anos	Posição 1-4 	Ao instalar o assento infantil no modo junior, não use o encaixe infantil

Importante

1. NÃO utilize o modo virado para frente antes que a criança atinja o peso de 9kg.
2. Quando a criança é adequada para ambos os modos virados para frente e para trás, é recomendável instalar esta cadeirinha infantil no modo bebê, o que for relativamente mais seguro.

Proteção de Impacto Lateral

ver imagens 1 - 2

! Abra o plástico de proteção contra impactos para proteger a criança de forma mais segura. O escudo de impacto lateral não no mesmo lado da porta de veículo pode ser fechado para permitir mais espaço do assento.

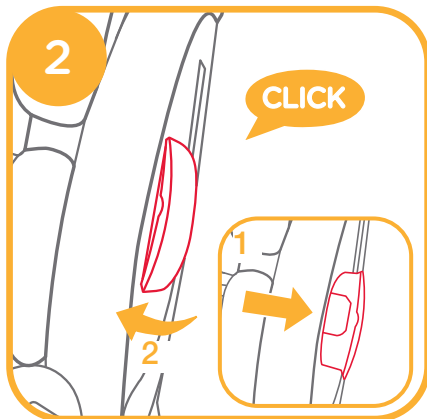
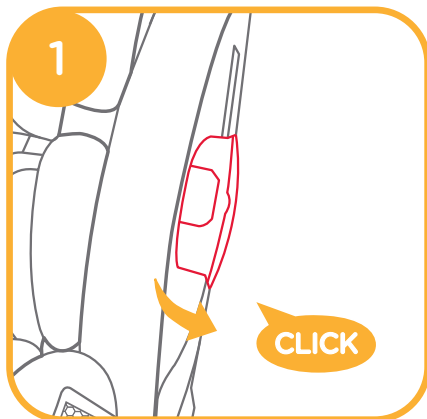

Ajuste de Inclinação

ver imagens 3 - 4

Pressione a alavanca de ajuste da inclinação e ajuste a cadeirinha infantil na posição adequada. 3

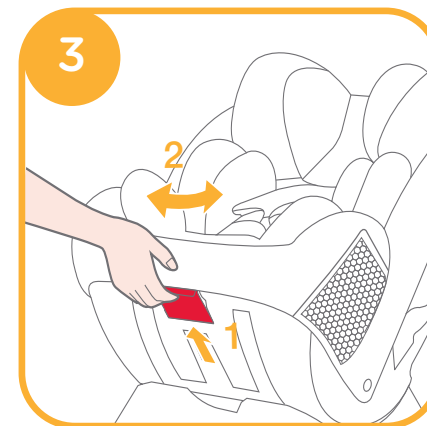

Os ângulos de inclinação são mostrados como 4

Existem dois ângulos de inclinação 5-6 para o modo bebê, eles são marcados com triângulos azuis. Existem quatro ângulos de inclinação 1-4 para o modo criança, eles são marcados com triângulos vermelhos.

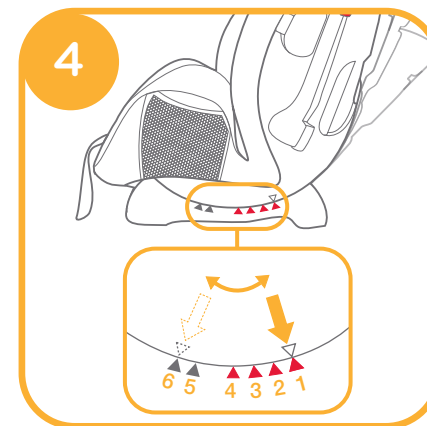

Existem três ângulos de inclinação 1-4 para o modo júnior, eles são marcados com triângulos vermelhos.

Indicação do ângulo: com triângulos superiores e inferiores alinhados.

Ajuste de altura

para Suporte de cabeça e Cinto de ombro

ver imagens 5 - 6

Favor ajuste o suporte de cabeça e cintos de ombro na altura apropriada de acordo com a altura da criança.

! Quando usado no modo bebê, as aberturas dos cintos de ombro devem ficar com ou apenas acima dos ombros da criança. 5 -1

! Quando usado no modo criança, as aberturas dos cintos de ombro devem ficar com ou apenas nos ombros da criança. 5 -2

! Quando usado no modo júnior, as guias dos cintos de ombro devem ficar com ou apenas nos ombros da criança. 5 -3

Se o cinto de ombro não estiver na altura apropriada, a criança pode ser arremessada da cadeirinha infantil, se houver um acidente.

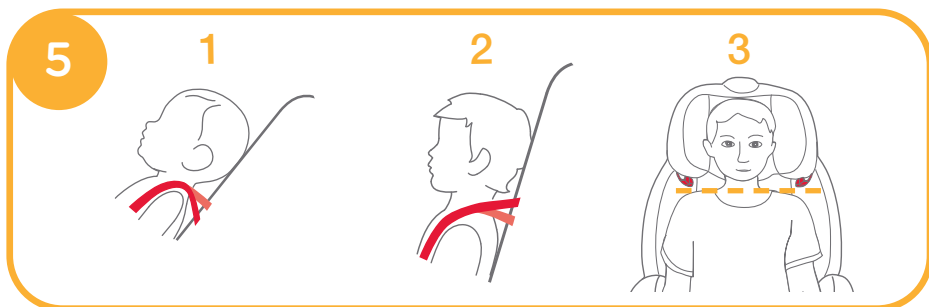

Aperte a alavanca de ajuste do suporte de cabeça ao puxar ou empurrar o suporte de cabeça até que se encaixe em uma das 10 posições.

As posições do suporte de cabeça são apresentadas como 6

! As abas laterais podem ser abertas enquanto o suporte de cabeça é ajustado na 6ª posição.

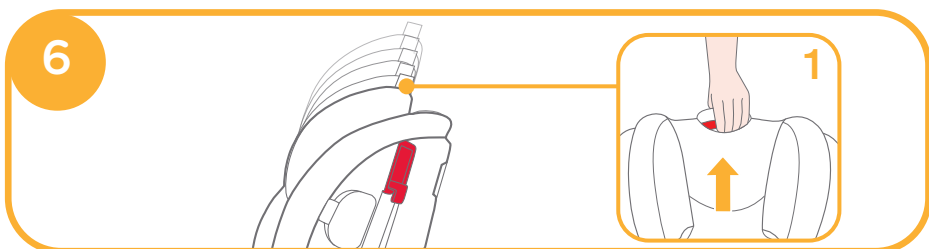

Observar ao instalar

ver imagens 7 - 9

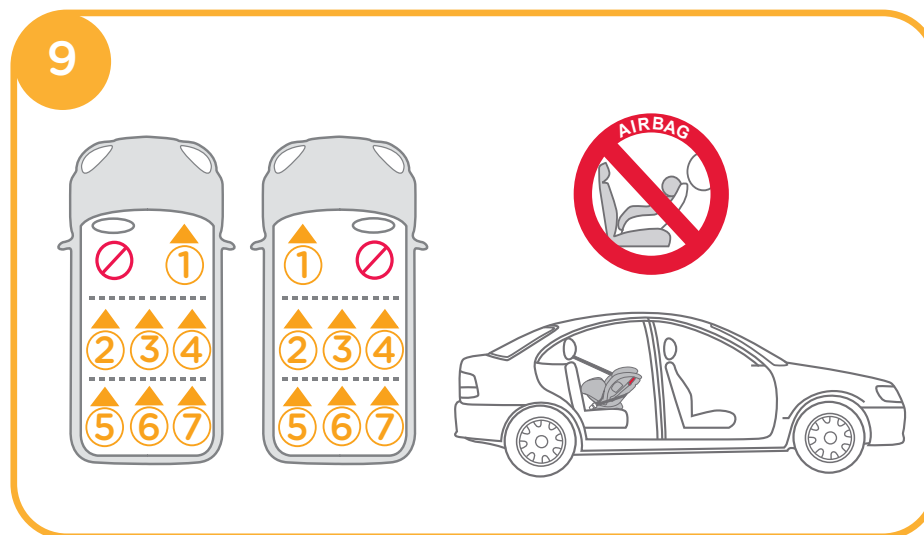
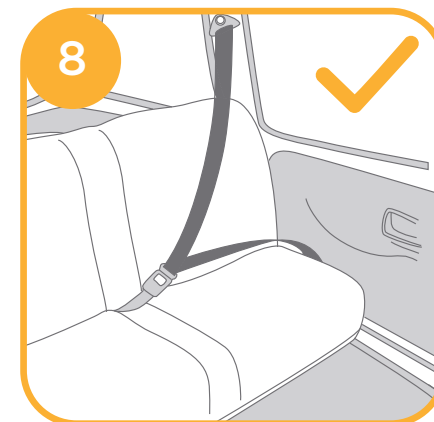
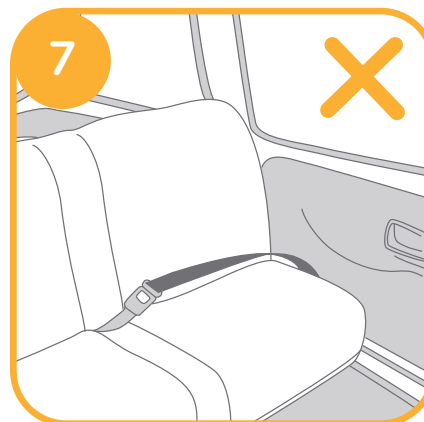

Modo Bebê

(Modo de Costas/para Criança entre 18kg /
Recém-nascido - 4 anos)

ver imagens 10 - 19

! Por favor, instale o dispositivo de retenção no assento posterior do veículo e depois coloque a criança no dispositivo de retenção.

i. Instalação para Modo Bebê

! Por favor, ajuste o dispositivo de retenção no ângulo apropriado (2 posições para modo bebê). Indicação do ângulo: Com o triângulo superior e triângulo azul alinhados.

! Certifique que o cinto de ombro esteja ajustada na altura apropriada antes de instalar este dispositivo de retenção.

! Ao instalar e ajustar os cintos de segurança, certifique que o cinto de ombro e o cinto de abdômen não estejam torcidos e não irão impedir que os cintos de segurança funcionem apropriadamente.

1. Passe o cinto sobre as aberturas do assento e depois engate a lingueta da fivela do veículo na fivela. 10 11

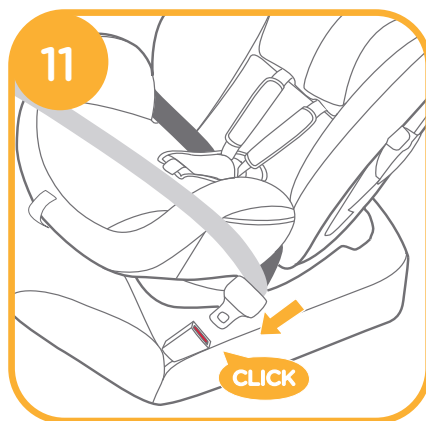
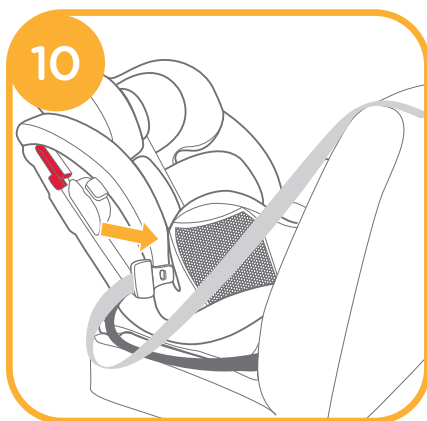

2. Aperte o cinto de ombro nas duas aberturas do cinto de ombros na parte posterior do corpo. 12

! O cinto de ombro deve passar através do encaixe da trava. 13

! Mantenha a trava do cinto de segurança na posição travada para evitar acidentes e danos ao assento.

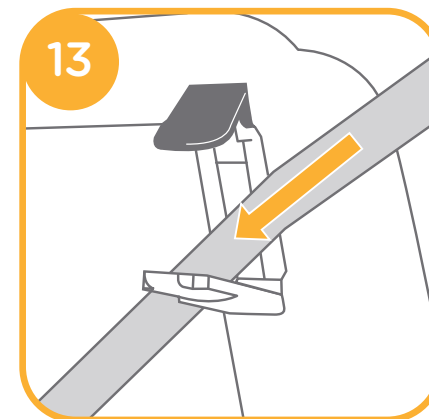
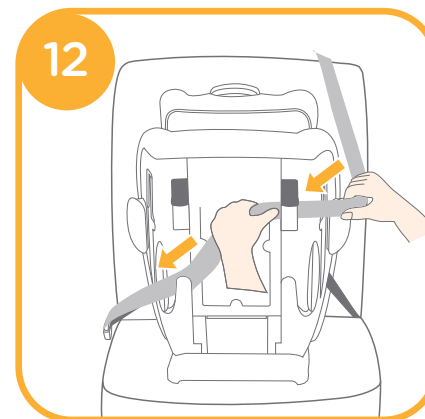

3. Ao pressionar o dispositivo de retenção, puxe os cintos para apertar e permanecer o dispositivo seguro. 14

! O sistema de cadeirinha infantil não pode ser usado se a fivela do cinto de segurança do veículo (final fêmea da fivela) for muito longo para ancorar o sistema de retenção para crianças com segurança.

! Por favor, verifique movendo a cadeirinha infantil para frente e para atrás.



- O cinto de segurança corretamente montado é mostrado como 15
- ! O cinto abdominal passa pelas aberturas do assento, como 15 -1
 - ! O cinto do ombro passa pelas aberturas do cinto nos ombros, como 15 -2
 - ! A lingueta da fivela do veículo está engatada com a fivela corretamente, como 15 -3

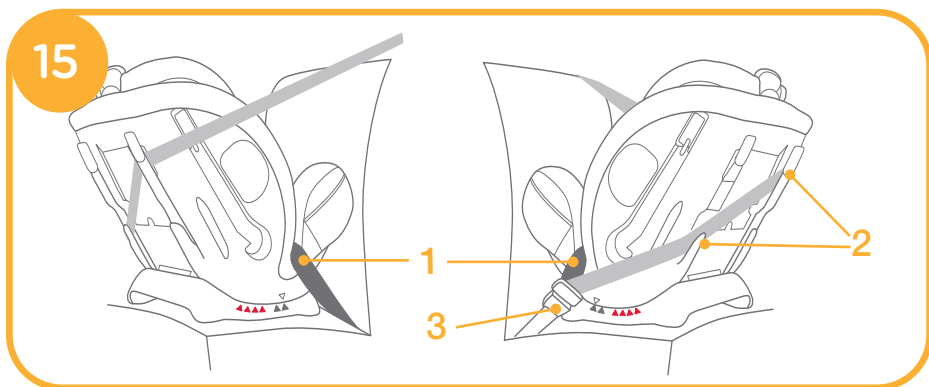

ii. Protegendo o seu Filho no Dispositivo de Retenção com Uso do Encaixe Infantil

Recomendamos o uso do encaixe infantil completo enquanto o bebê estiver abaixo de 60 cm ou até que ultrapasse o encaixe. O encaixe infantil aumenta a proteção contra choques laterais.

Solte o encaixe no suporte de cabeça para remover a parte do encaixe para a cabeça da criança.

Retire a parte do suporte da cabeça do bebê quando a cabeça da criança não se encaixa confortavelmente.

Retire a parte do suporte da cabeça do bebê quando os ombros do bebê não se encaixam mais confortavelmente.

Retire o encaixe de almofada para bebê destacando os encaixes para permitir mais espaço quando o bebê não cabe confortavelmente. A almofada pode ser utilizada separadamente sem ser anexada ao encaixe para reforçar as costas da criança para mais conforto.

1. Enquanto pressiona o botão de ajuste do cinto, retire completamente os dois cintos dos ombros do dispositivo de retenção. 16



2. Pressione o botão vermelho para soltar a fivela. 17

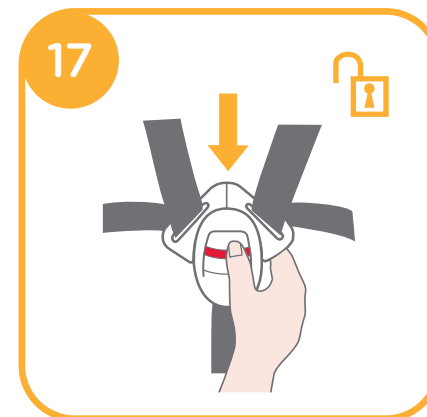

3. Coloque a criança na cadeirinha infantil e passe ambos os braços através dos cintos.

4. Prenda a fivela. 18

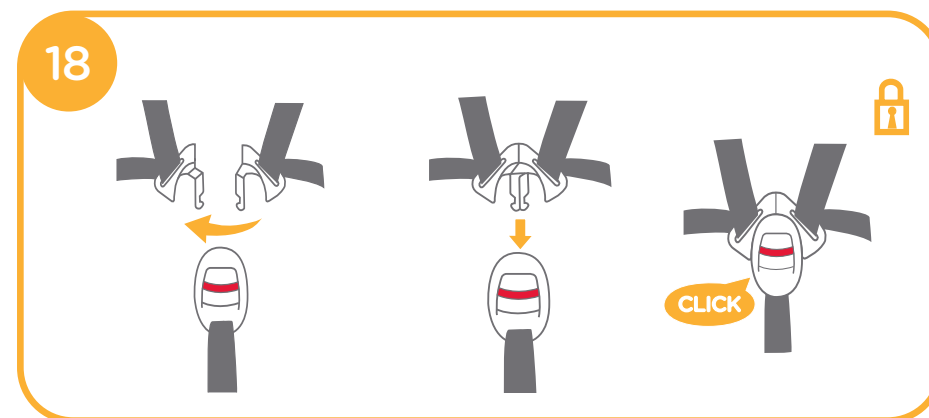

5. Puxe a rede de ajuste e a ajuste no comprimento apropriado para certificar que seu filho esteja apropriadamente preso. 19

- ! Depois que a criança sentada, verificar novamente se o cinto de ombro está na altura correta.
- ! Certifique que o espaço entre a criança e o cinto de ombro é de, aproximadamente, a espessura de uma mão.



Modo Criança

(Modo de Frente/para Criança entre 9-18kg / 1-4 anos)

ver imagens 20 - 27

- ! Por favor, instale a cadeirinha infantil no assento do veículo e depois coloque a criança na cadeirinha.

i. Instalação para Modo Criança

- ! Por favor, ajuste a cadeirinha infantil no ângulo apropriado (4 posições para modo criança). Indicação do ângulo: Com o triângulo superior e triângulo vermelho alinhados.
- ! Por favor, ajuste o cinto de ombro na altura apropriada antes de instalar a cadeirinha.
- ! Ao instalar e ajustar os cintos de segurança, certifique que o cinto de ombro e o cinto de abdômen não estejam torcidos e não irão impedir que os cintos de segurança sejam apropriadamente posicionados .

1. Rosqueie o cinto de segurança através das duas aberturas posteriores nas costas da cadeirinha. 20



2. Afivele o cinto de segurança. 21

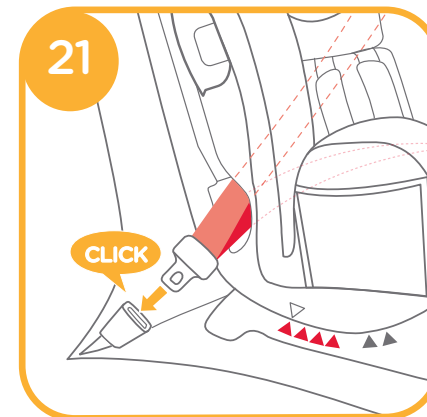

3. Abra o dispositivo destravamento e encaixe o cinto de segurança nele. 22

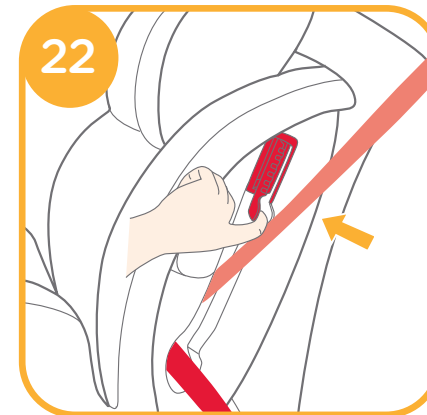

4. Ao pressionar o dispositivo de retenção, puxe os cintos para apertar e permanecer o dispositivo seguro. 23

! O sistema de cadeirinha infantil não pode ser usado se a fivela do cinto de segurança do veículo (final fêmea da fivela) for muito longo para ancorar o sistema de retenção para crianças com segurança.

! Por favor, verifique movendo o dispositivo de retenção para frente e para atrás.

O cinto de segurança montado é mostrado como 24

! O cinto de ombro passa através do Dispositivo de Destramento, como 24 -1

! O cinto da cintura passa pelas aberturas posteriores, como 24 -2

! A lingueta da fivela do veículo está engatada com a fivela corretamente, como 24 -3

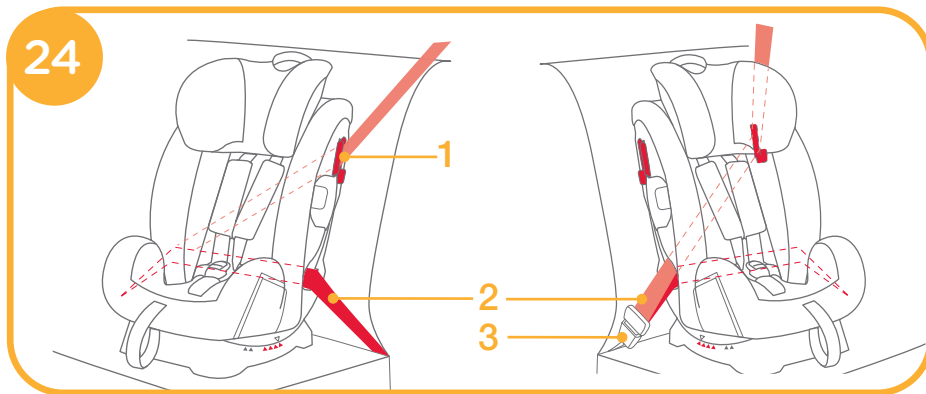
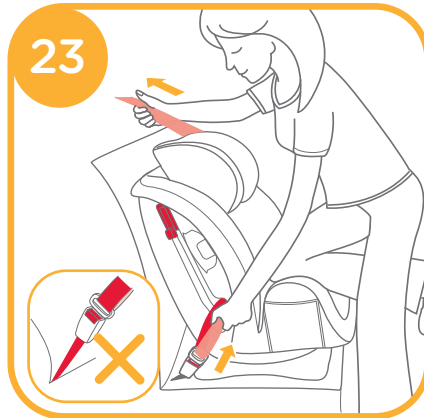

ii. Protegendo o seu filho na cadeirinha infantil com uso de parte do corpo

! Ao instalar a cadeirinha infantil no modo criança, não use o encaixe infantil.

1. Enquanto pressiona o botão de ajuste do cinto, retire completamente os dois cintos dos ombros da cadeirinha infantil. 25

2. Pressione o botão vermelho para soltar a fivela. 26

3. Coloque a criança na cadeirinha infantil e engate a fivela.

4. Puxe a rede de ajuste e ajuste-a no comprimento apropriado de forma que seu filho fique preso corretamente. 27

! Depois que a criança estiver sentada, verificar novamente se o cinto de ombro está na altura correta.

! Certifique que o espaço entre a criança e o cinto de ombro é de, aproximadamente, a espessura de uma mão.

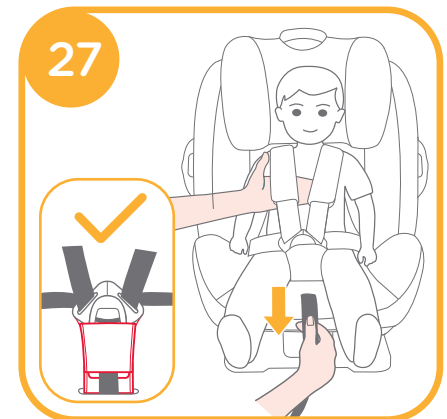
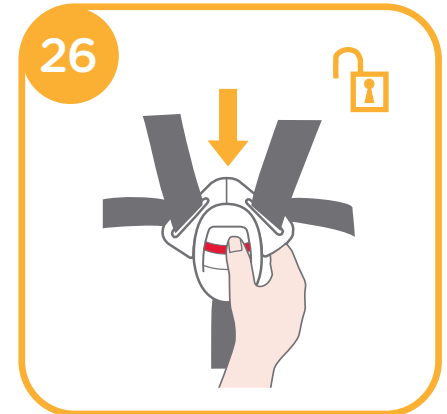

Modo Júnior

(Modo de Frente/para Criança entre 15-36kg / 3-12 anos)

ver imagens 28 - 32

i. Instalação para Modo Júnior

- ! Use apenas o cinto de segurança quando instalar a cadeirinha infantil no modo júnior, não use o encaixe infantil, as faixas de ombro ou cinto entre-pernas, por favor, guarde os cintos de ombro, afivele as linguetas da fivela nos respectivos compartimentos de armazenamento.
- ! Por favor, ajuste os cintos de ombro no comprimento adequado antes de armazenar as faixas de ombro e afivele em seus compartimentos de armazenamento.
- ! Por favor, ajuste a cadeirinha infantil no ângulo apropriado (4 posições para modo júnior).Indicação do ângulo: Com o triângulo superior e triângulo vermelho alinhados.
- ! Ao instalar e ajustar os cintos de segurança, certifique que o cinto de ombro e o cinto de abdômen não estejam torcidos e não irão impedir que os cintos de segurança sejam apropriadamente posicionados .

1. Pressione o botão vermelho para soltar a fivela. 28

2. Remova o encaixe infantil e o cinto entre-pernas.

! Ao instalar a cadeirinha infantil no modo Júnior, não use o encaixe infantil.

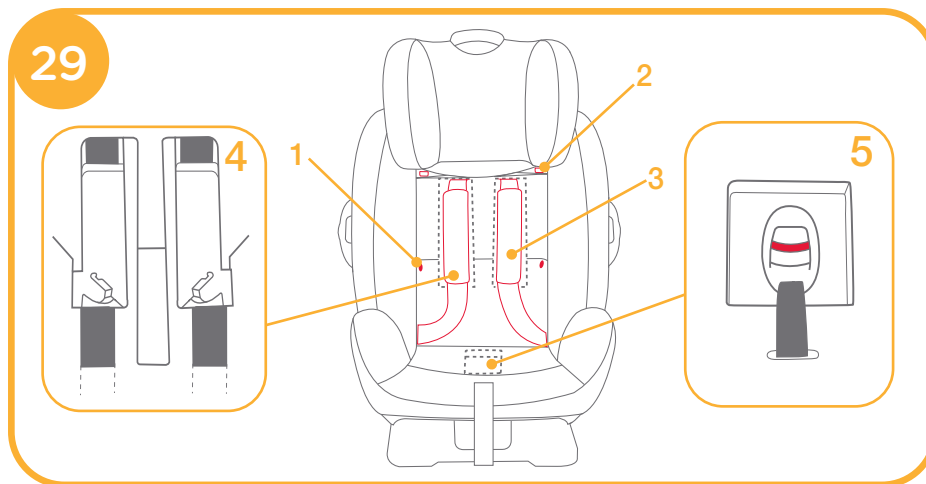
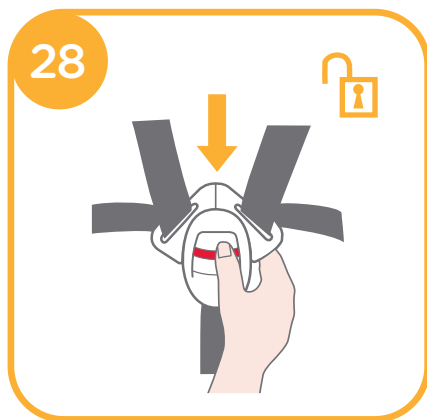

3. Solte os encaixes e o gancho e fixadores de laço. 29 -1 & 29 -2

4. Levante a aba superior para cima e puxe a aba inferior para frente e depois armazene os cintos de ombros em seus compartimentos de armazenamento. 29 -3

5. Puxe a fivela para trás da almofada do assento e depois armazene a fivela e as linguetas da fivela nos respectivos compartimentos de armazenamento. 29 -4 & 29 -5

6. Volte a fixar os encaixes e o gancho e os fixadores de laço para recuperar a almofada do assento. A almofada do assento recuperada é mostrada como 30



ii. Protegendo o seu filho na cadeirinha infantil com uso de parte do corpo

1. Depois que a criança é colocada na cadeirinha infantil, verifique se o cinto de ombro está na altura correta.
2. Posicione o cinto de ombros através da guia do cinto de ombros, passe o cinto de abdômen pelas aberturas do assento. Aperte a fivela e puxe o cinto de segurança do veículo para apertar. 31

! O cinto de ombro deve passar através da guia do cinto de ombro.

! O cinto de abdômen deve passar pelas aberturas do assento.

! O sistema de retenção para crianças não pode ser usado se a fivela do cinto de segurança do veículo (final fêmea da fivela) for muito longo para ancorar o sistema de retenção para crianças com segurança.

! Deve atravessar o cinto do veículo pelo cinto de coxas e, em seguida, anexar os fixadores de laço e gancho.

! Nunca use um cinto só de abdômen do veículo na frente da criança.

! Não use o cinto de ombro solto ou posicionado sob o braço.

! Não use o cinto de ombro por trás das costas da criança.

! Não deixe que a criança deslize no cadeirinha no caso de estrangulamento.

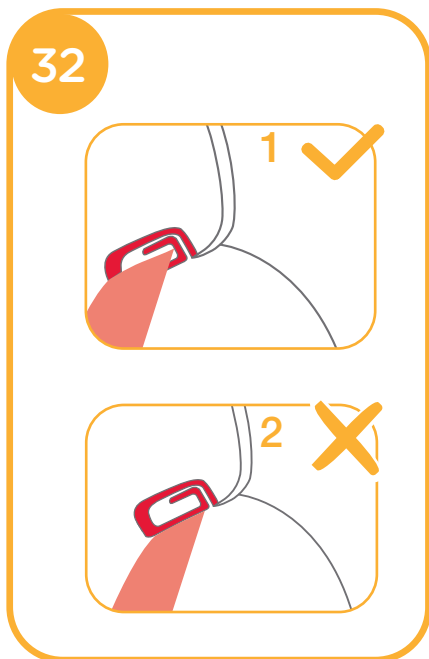
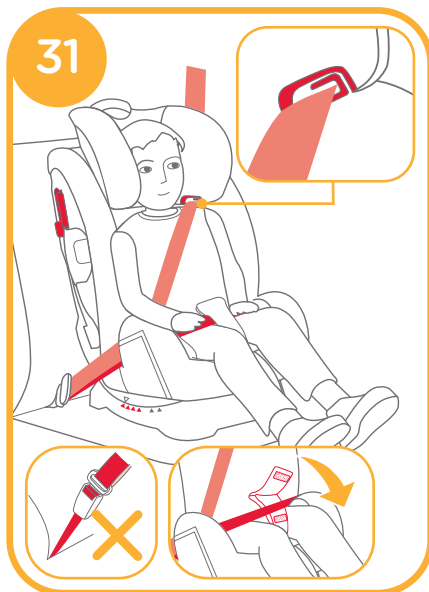

Separar as partes macias

ver imagens 33

1. Remova o encaixe infantil e o cinto entre-pernas.
2. Pressione o botão vermelho para soltar a fivela.
3. Solte o gancho e os fixadores de laço no apoio de cabeça e, em seguida, retire o apoio de cabeça. 33-1
4. Soltar o encaixe sobre a almofada do assento, puxe a fivela na parte de trás da almofada do assento, e, em seguida, remova a almofada do assento. 33

! Por favor, não remova qualquer conector que fixou o plástico quando remover as partes macias.

! Para montar partes macias em passos reversos.

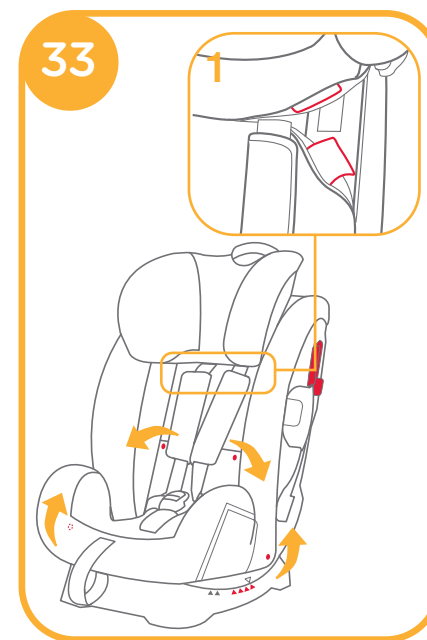

Manutenção

OBS

- ! Depois de remover a espuma do encaixe infantil, por favor, guarde-a em algum lugar que as crianças não possam acessá-la.
- ! Por favor, lave as partes macias com água fresca abaixo de 30°C.
- ! Não passe a ferro as partes macias.
- ! Não use água sanitária ou lavagem a seco nas partes macias.
- ! Não use detergente neutro não diluído, gasolina ou outros solventes orgânicos para lavar a cadeirinha. Pode danificar a cadeirinha infantil.
- ! Não torça as partes macias para secar com muita força. Isto pode deixar as partes macias com rugas.
- ! Por favor, pendure as partes macias para secar na sombra.
- ! Por favor, retire a cadeirinha infantil do veículo se ela não for utilizada por um longo período de tempo. Coloque a cadeirinha infantil na sombra e em algum lugar onde seu filho não consiga acessá-la.



NL Gefeliciteerd

U hebt een volledig gecertificeerde kinderzit voor kindveiligheid van hoge kwaliteit aangeschaft. Dit product is geschikt voor gebruik bij kinderen die MINDER wegen dan 36kg (ongeveer 12 jaar oud of jonger).

Lees deze instructiehandleiding zorgvuldig door en volg de installatiestappen want dit is de ENIGE manier om uw kind te beschermen tegen ernstig letsel of overlijden in geval van een ongeluk, en om uw kind comfort te geven bij het gebruik van dit product.

Bewaar deze instructiehandleiding voor raadpleging in de toekomst.

Gaarne te bevestigen

Controleer of uw voertuig is uitgerust met een veiligheidsriem met 3 punten.

Veiligheidsriemen kunnen variëren qua ontwerp en lengte naar gelang de fabrikant, de productiedatum en het type voertuig. Dit kinderzitje is alleen geschikt voor gebruik in de vermelde voertuigen met veiligheidsriemen met 3 punten en zijn goedgekeurd volgens UN ECE Nr. 16 of andere vergelijkbare normen.

Dit kinderzitje is goedgekeurd volgens UN ECE-richtlijn 44, reeks amendementen 04.

Dit kinderzitje is niet geschikt voor gebruik in voertuigen voorzien van heupriemen.

! Bewaar de instructiehandleiding in het opbergvak van de achterklep voor raadpleging in de toekomst.

Bezoek voor de garantiebepalingen svp onze website joi-baby.com

Onderdelenlijst

Zorg dat alle onderdelen voor het opslaan droog zijn. Als er items ontbreken of beschadigd zijn, kunt u contact opnemen met uw leverancier. Voor de montage is geen gereedschap nodig.

- | | | | |
|----------|--------------------------|-----------|------------------------------|
| Afb. 1.1 | Hoofdsteun | Afb. 1.9 | Ontgrendelapparaat |
| Afb. 1.2 | Stoelkussen | Afb. 1.10 | Instelhendel voor hoofdsteun |
| Afb. 1.3 | Gesp | Afb. 1.11 | Ontgrendeling |
| Afb. 1.4 | Gordelinsteller | Afb. 1.12 | Vak instructiehandleiding |
| Afb. 1.5 | Instelhendel schuinstand | Afb. 1.13 | Voet |
| Afb. 1.6 | Kruisriem | Afb. 1.14 | Rugsleuf |
| Afb. 1.7 | Schouderriem | Afb. 1.15 | Stoelsleuf |
| Afb. 1.8 | Babyinzetstuk | | |

Zachte artikelen zijn het stoelkussen, het kruiskussen, de hoofdsteun en het baby-inzetstuk. Controleer op ontbrekende onderdelen. Neem contact op met de verkoper als iets ontbreekt.

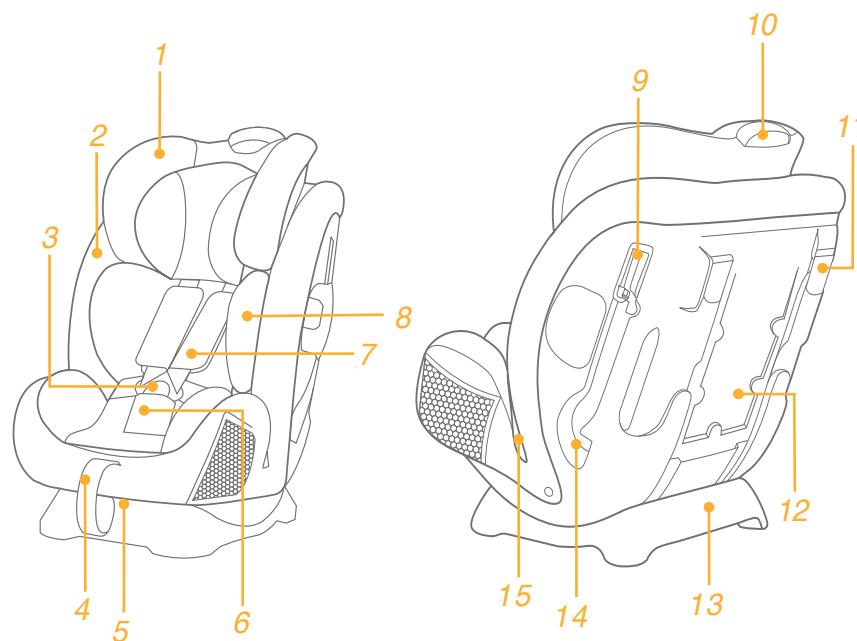

WAARSCHUWING

- ! GEEN ENKEL kinderzitje biedt volledige bescherming tegen letsel bij een ongeluk. Maar het juiste gebruik van het kinderzitje verlaagt het risico op ernstig letsel of de dood.
- ! Dit kinderzitje is ALLEEN ontworpen voor kinderen die niet zwaarder wegen dan 36 kg (ongeveer 12 jaar oud of jonger).
- ! Gebruik de vooruitkijkende stand NIET voordat het kind meer dan 9 kg weegt.
- ! Alle riemen van het kinderzitje en de autostoel moeten worden strakgetrokken maar niet gedraaid.
- ! Gebruik of installeer dit kinderzitje NIET voordat u de instructies in deze handleiding en in de handleiding van uw voertuig hebt gelezen en begrepen.
- ! Installeer dit kinderzitje NIET zonder de aanwijzingen en waarschuwingen in deze handleiding te volgen, anders brengt u uw kind ernstig in gevaar.
- ! Breng GEEN veranderingen aan dit kinderzitje aan en gebruik het niet in combinatie met onderdelen van andere fabrikanten.
- ! Gebruik dit kinderzitje NIET als het beschadigd is of als onderdelen ontbreken.
- ! Laat uw kind NIET in niet-passende kleding in dit kinderzitje zitten in de baby- of peuterstand, anders wordt uw kind hierdoor niet goed en stevig vastgehouden door de schouderriemen en de riemen tussen de dijen.
- ! Als u dit kinderzitje in de baby- of peuterstand gebruikt, moet u de veiligheidsriem correct gebruiken en ervoor zorgen dat elke middelriem laag wordt gedragen zodat het bekken goed vastzit.
- ! Laat dit kinderzitje NIET los of niet goed bevestigd in de auto staan omdat een niet goed vastgezet kinderzitje rondgeslingerd kan worden en de inzittenden kan verwonden bij een scherpe bocht, plotseling remmen of een botsing. Verwijder het als het niet regelmatig gebruikt wordt.
- ! Laat uw kind NOOIT zonder toezicht achter met dit kinderzitje.
- ! Gebruik dit kinderzitje NOOIT in een voertuig met airbags.
- ! Gebruik NOOIT een tweedehands kinderzitje of een zitje waarvan u de afkomst niet kent, omdat deze structurele schade kan bevatten die de veiligheid van uw kind in gevaar brengt.
- ! Houd dit kinderzitje uit de buurt van zonlicht,, anders kan het te heet worden voor de huid van uw kind.
- ! Gebruik NOOIT touwen of andere vervangingsmiddelen voor stoelriemen in geval van letsel door het kinderzitje.
- ! Gebruik dit kinderzitje NIET als normale stoel, omdat het kan omvallen

en het kind verwonden.

- ! Gebruik dit kinderzitje NIET zonder de zachte onderdelen.
- ! Vervang de zachte onderdelen alleen door degene die door de fabrikant worden aanbevolen omdat de zachte onderdelen een belangrijk onderdeel vormen van de werking van het kinderzitje.
- ! Plaats ALLEEN de aanbevolen binnenkussens in dit kinderzitje.
- ! Draag dit kinderzitje NIET als er een kind in zit. ! Leg GEEN voorwerpen in de auto die niet vast zitten, omdat deze naar alle kanten kunnen rollen en de inzittenden in een scherpe bocht, bij plotseling remmen of een botsing kunnen verwonden.
- ! Voorkom dat de riemen of gespen van het kinderzitje verstrikt raken in de autostoel of deur.
- ! Gebruik dit kinderzitje NIET MEER als het werd onderworpen aan een zware botsing. Vervang het direct, omdat er onzichtbare structurele schade kan zijn ontstaan door de botsing.
- ! Verwijder dit kinderzitje van de autostoel als het gedurende langere tijd niet gebruikt wordt.
- ! Om verstikking te voorkomen, moet u de plastic zak en verpakkingsmaterialen verwijderen voordat u de stoel gebruikt.. Houd de plastic zak en verpakkingsmaterialen buiten bereik van baby's en kinderen.
- ! Neem contact op met de distributeur bij vragen over onderhoud, reparaties en vervangen van onderdelen.
- ! Gebruik GEEN andere lastdragende contactpunten dan degene die in de aanwijzingen worden beschreven en die op het kinderzitje zijn aangegeven.
- ! Installeer dit kinderzitje NIET onder de volgende omstandigheden:
 1. Autostoelen met veiligheidsgordels met 2 punten.
 2. Autostoelen die opzij of naar achteren kijken ten opzichte van de rijrichting van de auto.
 3. Autostoelen die tijdens de installatie kunnen bewegen.
- ! Gebruik deze autostoel niet als deze van een flinke hoogte is gevallen, hard op de grond is beland of zichtbare beschadigingen heeft. Wij zijn niet verantwoordelijk voor het vervangen van een onder deze omstandigheden beschadigde autostoel. Het is verstandig om een nieuwe autostoel te kopen wanneer een van deze situaties is opgetreden.

Noodgeval



Bij een noodsituatie of een ongeluk, is het heel belangrijk om uw kind direct te laten verzorgen met eerste hulp en medische behandeling.

Productinformatie

1. Dit is een 'Universeel' kinderzitje. Het is goedgekeurd volgens UN ECE -regelgeving 44, 04-serie van amendementen, voor algemeen gebruik in voertuigen, en het past op de meeste, maar niet alle, autostoelen.
2. Een juiste pasvorm is waarschijnlijk als de autofabrikant heeft gesteld in het autohandboek dat de auto een 'universeel' kinderzitje voor deze leeftijdsgroep kan accepteren.
3. Dit kinderzitje is geclassificeerd als 'universeel' onder strengere omstandigheden dan die van toepassing waren op eerdere ontwerpen die deze mededeling niet dragen.
4. Neem in geval van twijfel contact op met de distributeur van het babyzitje.

Product	Kinderzitje
Model	C1209
Geschikt voor kinderen met een gewicht van 0 -36 kg (ongeveer 0 - 12 jaar)	
Massagroep	0+/1/2/3
Materiaal	Kunststoffen, metaal, geweven stoffen
Patent nr.	Patent aangevraagd

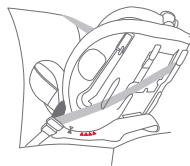
De installatiemodus kiezen

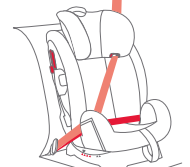
Gewicht kind	Installatiestand	Afbeelding voor installatie	Referentieleeftijd	Stoelpositie	Instructies zitkussen
<18kg	Babystand		< 4 jaar	Positie 5-6 5 6	Het babyinzetstuk moet worden gebruikt van 0 tot 9 maanden om het kind goed vast te zetten
9 -18kg	Peuterstand		1 tot 4 jaar	Positie 1-4 1 2 3 4	Gebruik niet het inzetstuk voor een klein kind als u het kinderzitje in de peuterstand installeert.
15 -36kg	Juniorstand		3 jaar 12 jaar	Positie 1-4 1 2 3 4	Als u het kinderzitje in de junior-stand monteert, plaats dan niet de babyinset

Belangrijk

1. Gebruik de vooruitkijkende stand NIET voordat het kind meer dan 9 kg weegt.
2. Wanneer het kind geschikt is voor zowel de peuter- als de babystand, wordt het aanbevolen om dit kinderzitje te installeren in de babystand omdat dit relatief gezien veiliger is.

Gebruik de afscherming voor inslag opzij

zie afbeeldingen 1 - 2

! De plastic bescherming tegen inslag opzij moet geopend zijn om het kind beter te beschermen. U kunt de bescherming tegen inslag opzij sluiten die zich niet aan de kant van de deur bevindt voor meer zitruimte.

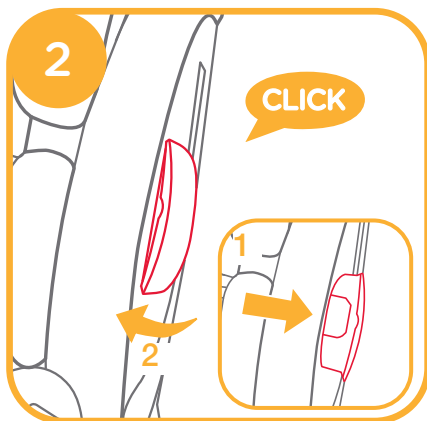
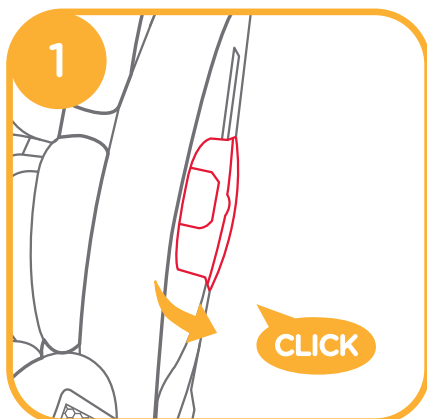

Instelling schuine stand

zie afbeeldingen 3 - 4

Druk op de hendel voor de instelling van de schuine stand en plaats het kinderzitje in de juiste stand 3

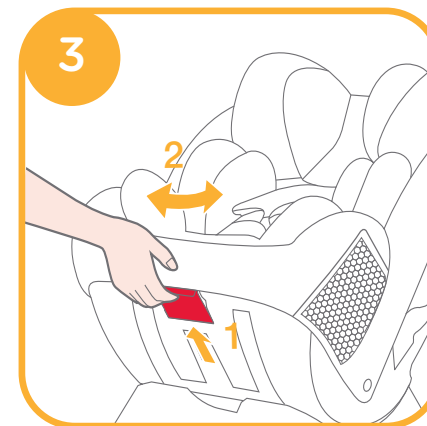

De hoeken van de stand zijn afgebeeld in afb 4

Er zijn twee schuine standen 5-6 voor de juniorstand. Deze zijn met blauwe driehoeken gemarkeerd. Er zijn vier schuine standen 1-4 voor de peuterstand. Deze zijn met rode driehoeken gemarkeerd. Er zijn vier schuine standen 1-4 voor de juniorstand. Deze zijn met rode driehoeken gemarkeerd. Hoekindicatie: met driehoeken boven en onder uitgelijnd.

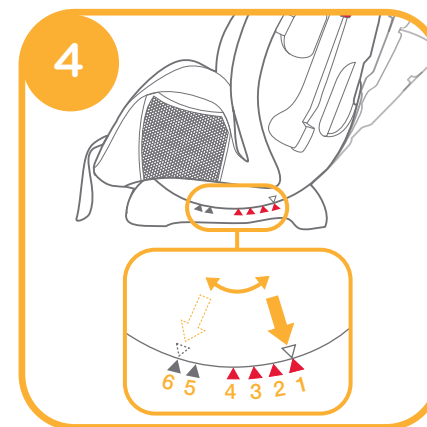

Hoogteafstelling voor hoofdsteun en schouderriemen

zie afbeeldingen 5 - 6

Stel de hoofdsteun en de schouderriemen af op de juiste hoogte overeenkomstig de lengte van het kind.

- ! Bij gebruik in de babystand moeten de sleuven voor de schouderriemen gelijklopen met of net onder de schouders van het kind liggen. 5 -1
- ! Bij gebruik in de peuterstand moeten de sleuven voor de schouderriemen gelijklopen met of net boven de schouders van het kind liggen. 5 -2
- ! Bij gebruik in de juniorstand moeten de sleuven voor de schouderriemen gelijklopen met of net boven de schouders van het kind liggen. 5 -3

Als de schouderriemen geen juiste hoogte hebben, kan het kind uit het kinderzitje worden geworpen bij een ongeluk.

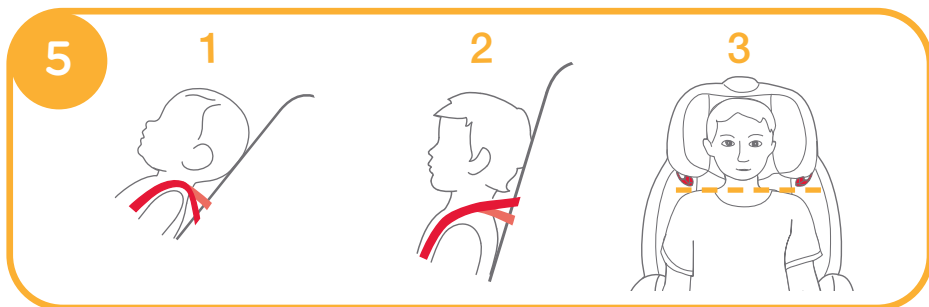

Knijp in de hendel voor de afstelling van de hoofdsteun en trek tegelijkertijd de hoofdstuk op of druk het omlaag tot het in een van de 10 standen klikt.

De standen van de hoofdsteun zijn afgebeeld in afb 6

- ! De zijvleugels kunnen openen als de hoofdsteun is ingesteld in de 6e positie.

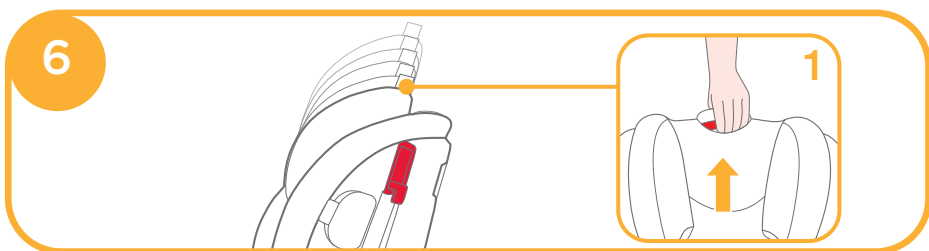

Installatiekwesties

zie afbeeldingen 7 - 9

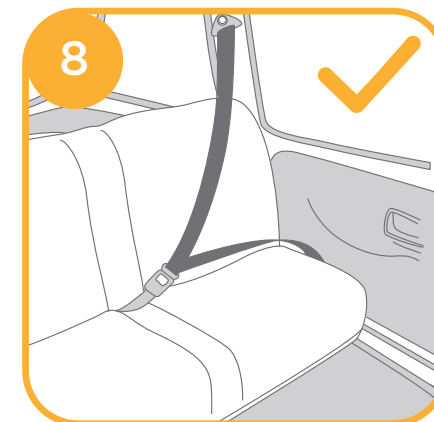
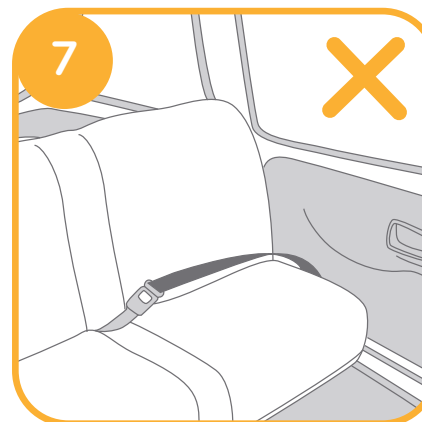

Babystand

(Achteruitkijkende stand/voor kind onder 18 kg/
pasgeborene - 4 jaar oud)

zie afbeeldingen 10 - 19

! Installeer het kinderzitje op de achterbank en plaats het kind vervolgens in het kinderzitje.

i. Installatie voor babystand

! Plaats de kinderstoel onder de juiste hoek (2 standen voor de juniorstand).

Hoekaanduiding: met bovenste driehoek en blauwe driehoek in lijn.

! Zorg ervoor dat de schouderriem op de juiste hoogte is afgesteld voordat u dit kinderzitje installeert.

! Zorg er bij het installeren en afstellen van de veiligheidsriemen voor dat zowel de schouderriem als de middelriem niet gedraaid zijn en de veilige werking van de veiligheidsriemen niet hinderen.

1. Steek de middelriem over de stoelsleuven en druk daarna de tong van de autogesp in de gesp. 10 11

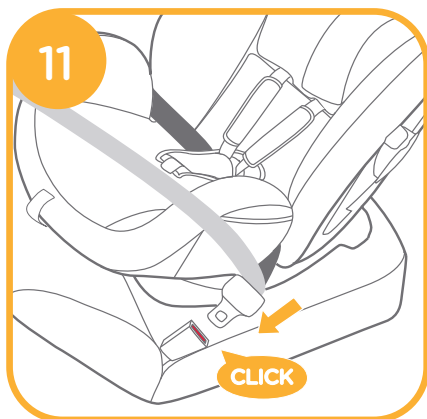
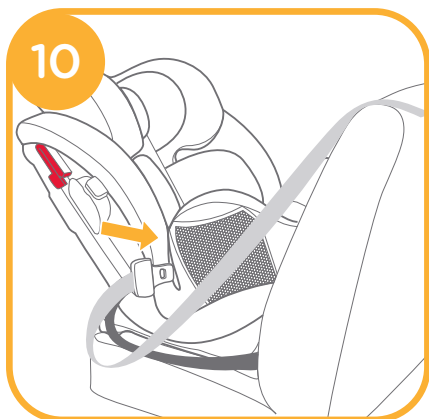

2. Maak de schouderriemen vast in de twee schouderriemenleuven aan de achterkant van het lichaam. 12

! De schouderriem moet door de vergrendeling gaan. 13

! Zorg er voor dat de afsluithoes van de riem volledig is gesloten als deze niet in gebruik is ter voorkoming van letsel of schade aan de bekleding van het voertuig.

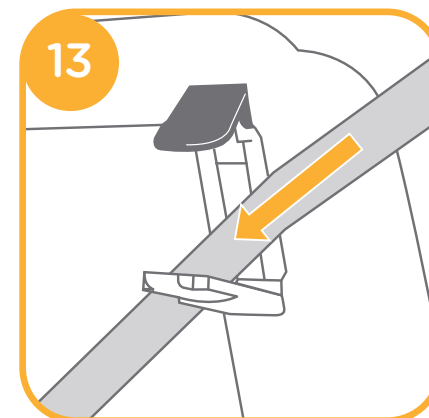

3. Terwijl u op het kinderzitje drukt, trekt u aan de riemen om het kinderzitje stevig vast te zetten. 14

! Het kinderzitje kan niet worden gebruikt als de gesp van de veiligheidsriem (vrouwelijke gespkant) te lang is om het kinderzitje veilig vast te zetten.

! Controleer door de kinderstoel naar voren en naar achteren te bewegen.



Een goed gemonteerde autoriem is afgebeeld in afb 15

! De middelriem gaat door de stoelsleuven als in 15-1

! De schouderriem gaat door de schouderriemenleuven als in 15-2

! De tong van de gesp van de auto zit op de juiste manier in de gesp, als in 15-3

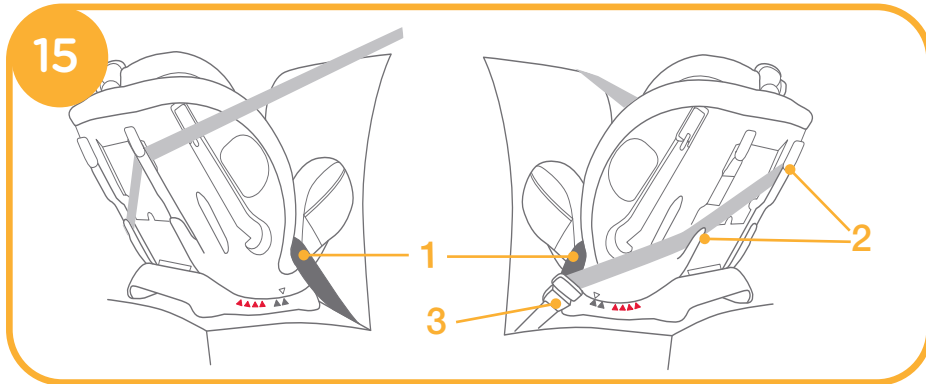

ii. Het kind vastzetten in het kinderzitje met het babyinzetstuk

<p>We adviseren het gebruik van de volledige kinderinzetstuk zolang de baby kleiner is dan 60 cm of tot het te groot is voor het inzetstuk. Het kinderinzetstuk verbetert de bescherming tegen zijdelingse inslagen.</p>	<p>Maak de clips op de hoofdsteun los om het hoofddeel van het kinderinzetstuk te verwijderen.</p>	<p>Verwijder het hoofdsteundeel van het kinderinzetstuk als het hoofd van het kind niet langer comfortabel past.</p>
	<p>Verwijder het kinderinzetkussen door de klemmen los te maken zodat er meer ruimte ontstaat als het kind niet comfortabel kan zitten. U kunt het kussen apart gebruiken zonder het aan het inzetstuk te bevestigen om de rug van het kind te ondersteunen voor meer comfort.</p>	

1. Houd de instelknop voor de riemen ingedrukt en trek aan de twee schouderriemen van het kinderzitje. 16



2. Druk op de rode knop om de gesp los te maken. 17

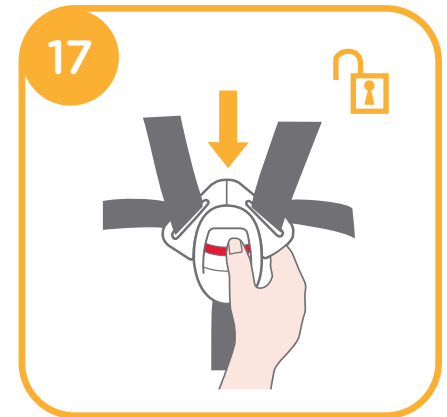

3. Zet het kind in het kinderzitje en steek beide armen door de riemen.

4. Maak de gesp vast. 18

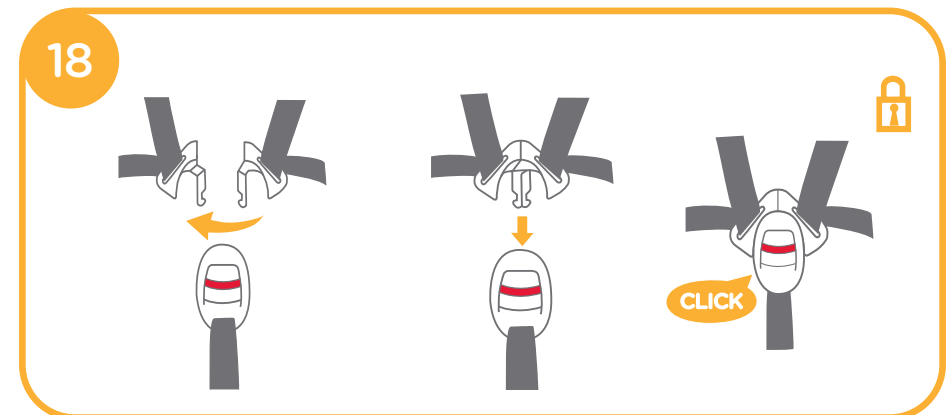

5. Trek de rieminstelling omlaag en stel hem op de juiste lengte af om ervoor te zorgen dat je kind goed vast zit. ¹⁹

! Nadat het kind in het zitje is geplaatst, moet u controleren of de schouderriemen op de juiste hoogte zitten.

! Zorg er voor dat de ruimte tussen het kind en de schouderriemen ongeveer de dikte van een hand is.



Peuterstand

(Vooruitkijkende stand/voor kind tussen 9 en 18 kg/1 tot 4 jaar oud)

zie afbeeldingen ²⁰ - ²⁷

! Installeer de kinderstoel op de autostoel en plaats het kind vervolgens in het kinderzitje.

i. Installatie voor peuterstand

! Plaats de kinderstoel onder de juiste hoek (4 standen voor de peuterstand). Hoekindicatie: met bovenste driehoek en rode driehoek in lijn.

! Stel de schouderriemen in op de juiste hoogte voordat u het kinderzitje installeert.

! Zorg er bij het installeren en afstellen van de veiligheidsriemen voor dat zowel de schouderriem als de middelriem niet gedraaid zijn en de veilige plaatsing van de veiligheidsriemen niet obstrueren.

1. Steek de veiligheidsriem door de twee rugsleuven achterop het kinderzitje. ²⁰



2. Gesp de veiligheidsriem vast. ²¹

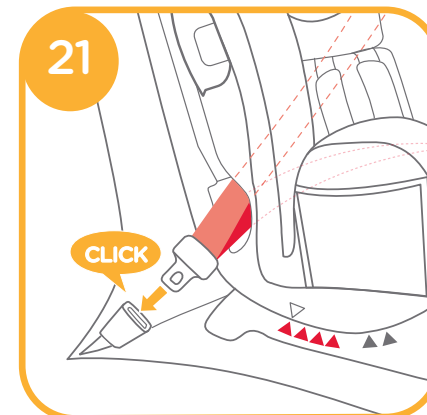

3. Open het vergrendelapparaat en steek de veiligheidsgordel er doorheen. ²²

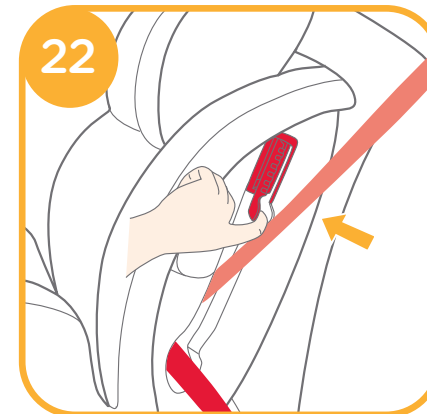

4. Terwijl u op het kinderzitje drukt, trekt u aan de riemen om het kinderzitje stevig vast te zetten. ²³

! Het kinderzitje kan niet worden gebruikt als de gesp van de veiligheidsriem (vrouwelijke gespkant) te lang is om het kinderzitje veilig vast te zetten.

! Controleer door de kinderstoel naar voren en naar achteren te bewegen.

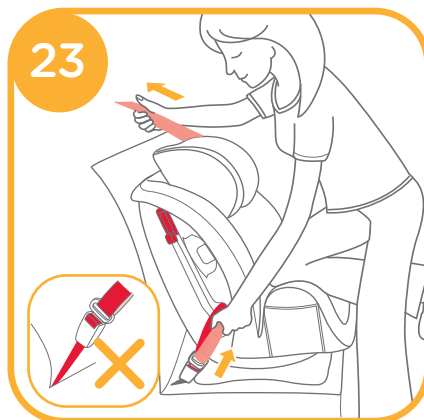

Een goed gemonteerde veiligheidsriem is afgebeeld in afb ²⁴

! Schouderriem gaat door de vergrendeling, als in ²⁴ -1

! De middelriem gaat door de rugleuven als in ²⁴ -2

! De tong van de gesp van de auto zit op de juiste manier in de gesp, als in ²⁴ -3

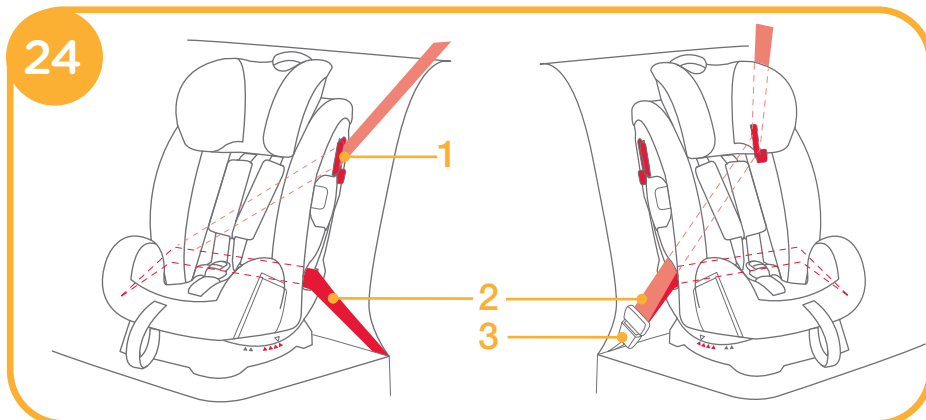

ii. Het kind vastzetten in het kinderzitje met het lichaamsgedeelte

! Gebruik niet het inzetstuk voor een klein kind als u het kinderzitje in de peuterstand installeert.

1. Houd de instelknop voor de riemen ingedrukt en trek aan de twee schouderriemen van het kinderzitje. ²⁵

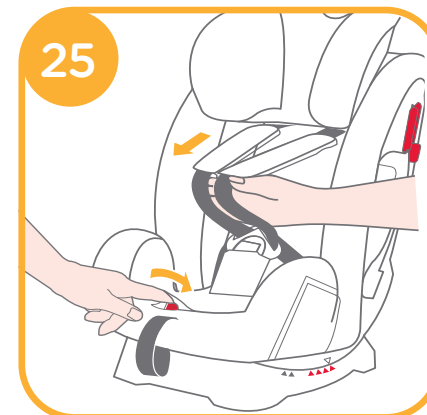

2. Druk op de rode knop om de gesp los te maken. ²⁶

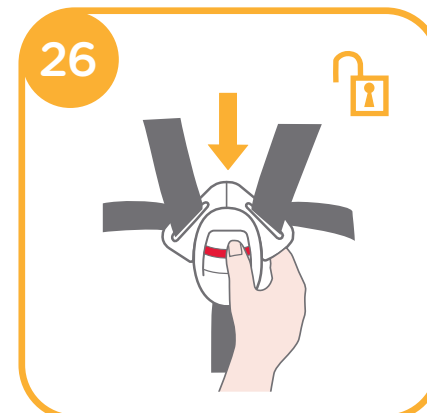

3. Zet het kind in het kinderzitje en maak de gesp vast.

4. Trek de gordelinstelling omlaag en stel het op de juiste lengte af om ervoor te zorgen dat uw kind goed vast zit. ²⁷

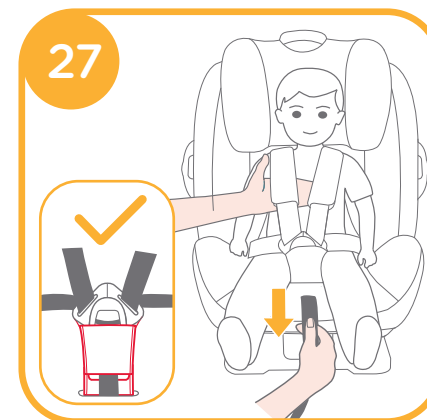

! Nadat het kind in het zitje is geplaatst, moet u controleren of de schouderriemen op de juiste hoogte zitten.

! Zorg er voor dat de ruimte tussen het kind en de schouderriemen ongeveer de dikte van een hand is.

Juniorstand

(Vooruitkijkende stand/voor kind tussen 15 en 36 kg/3 tot 12 jaar oud)

zie afbeeldingen 28 - 32

i. Installatie voor juniorstand

- ! Gebruik alleen de autoriem bij installatie van het kinderzitje in de juniorstand, gebruik niet de babyinzet, schouderriemen of kruisriem, berg de schouderriemen, gesp en gesptongen op in de betreffende opbergvakken.
- ! Pas de schouderriemen aan op de juiste lengte voordat u de schouderriemen en gesp opbergt.
- ! Plaats de kinderstoel onder de juiste hoek (4 standen voor de juniorstand). Hoekindicatie: met bovenste driehoek en rode driehoek in lijn.
- ! Zorg er bij het installeren en afstellen van de veiligheidsriemen voor dat zowel de schouderriem als de middelriem niet gedraaid zijn en de veilige plaatsing van de veiligheidsriemen niet obstrueren.

1. Druk op de rode knop om de gesp los te maken. 28

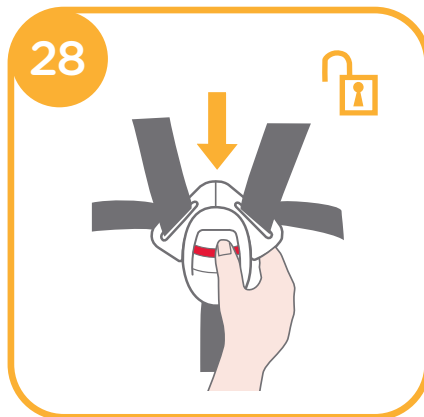

2. Verwijder het babyinzetstuk en het kruiskussen.

! Gebruik niet het babyinzetstuk als u het kinderzitje in de juniorstand installeert.

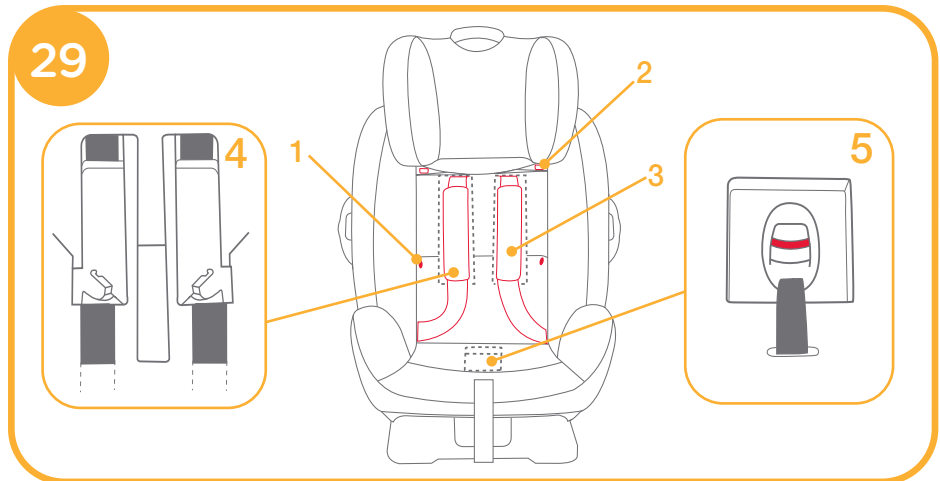

3. Maak de haken en lusbevestiging los. 29 -1 & 29 -2

4. Til de bovenste klep omhoog en trek de onderste klep naar voren. Berg dan de schouderriemen op in het opbergvak. 29 -3

5. Trek de gesp naar de rug van het zitkussen en berg de gesp en gesptongen in de betreffende opbergvakken op. 29 -4 & 29 -5

6. Bevestig de klemmen en de haak- en lusbevestiging weer om het zitkussen te gebruiken. Het zitkussen is afgebeeld als in 30



ii. Het kind vastzetten in het kinderzitje met het lichaamsgedeelte

1. Laat het kind in het kinderzitje zitten en controleer of de schouderriemen op de juiste hoogte zitten.

2. Steek de schouderriem door de schouderriemgeleider, steek de middelriem door de stoelsleuven. Maak de gesp vast en trek de auto-riem aan. **31**

! De schouderriem moet door de schouderriemgeleider gaan.

! De middelriem moet door de stoelsleuven gaan.

! Het kinderzitje kan niet worden gebruikt als de gesp van de veiligheidsriem (vrouwelijke gespkant) te lang is om het kinderzitje veilig vast te zetten.

! Steek de gordel van het voertuig door het midden van de kruisband kap en bevestig de lus en haakbevestiging.

! Gebruik nooit een middelriem van de auto over het kind.

! Gebruik de schouderriem niet los of onder de arm.

! Gebruik de schouderriem niet achter de rug van het kind.

! Laat het kind niet omlaag glijden in het kinderzitje vanwege de kans op wurg.

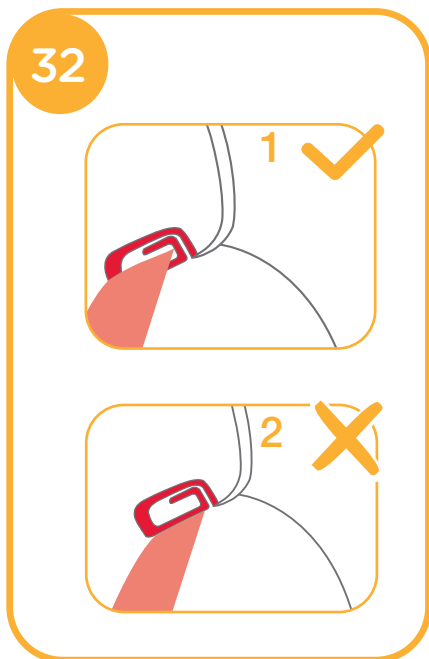
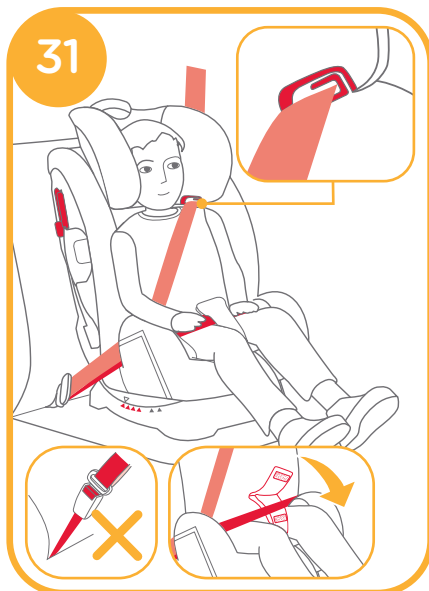

Zachte voorwerpen losmaken

voir images **33**

1. Verwijder het babyinzetstuk en de kruisriem.
2. Druk op de rode knop om de gesp los te maken.
3. Verwijder de haak en lusbevestigingen op de hoofdsteun en verwijder de hoofdsteun. **33 -1**
4. Verwijder de klemmen van het zitkussen, trek de gesp naar de achterkant van het zitkussen, en verwijder het zitkussen. **33**

! Verwijder geen connector die op het plastic is gemonteerd bij het verwijderen van de zachte voorwerpen.

! Ga in omgekeerde volgorde te werk om de zachte onderdelen te monteren.

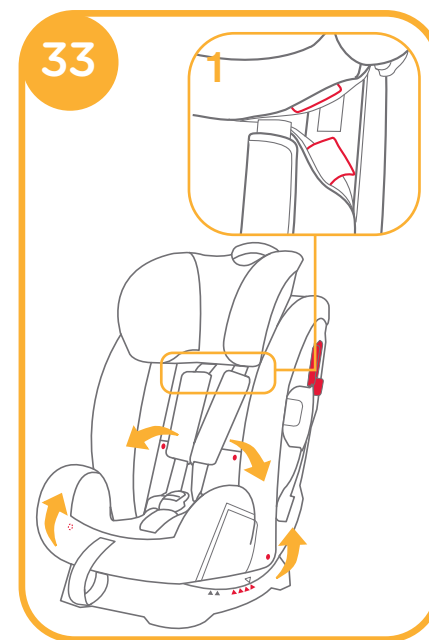

Onderhoud

- ! Nadat u het schuim uit het inzetstuk hebt verwijderd, moet u het ergens opbergen waar uw kind er niet bij kan.
- ! Was de zachte onderdelen met koud water onder de 30°C.
- ! De zachte voorwerpen niet strijken.
- ! De zachte voorwerpen niet bleken of laten stomen.
- ! Gebruik geen onverdund neutraal schoonmaakmiddel, benzine of andere organische materialen om het kinderzitje te wassen. Dat kan het kinderzitje beschadigen.
- ! De zachte onderdelen niet uitwringen om ze met veel kracht te drogen. Dit kan kreuken achterlaten in de zachte onderdelen.
- ! Hang de zachte onderdelen te drogen in de schaduw.
- ! Haal het kinderstoeltje uit de autostoel als het voor langere tijd niet wordt gebruikt. Plaats het kinderzitje in de schaduw en ergens waar uw kind er niet bij kan.



OPMERKING

IT Congratulazioni

Avete acquistato un sistema di ritenuta per bambini di alta qualità, omologato e sicuro. Questo prodotto è adatto ai bambini con peso massimo SOTTO i 36kg (fino a circa 12 anni di età o meno).

Leggere attentamente il presente manuale di istruzioni e seguire i vari passaggi della relativa installazione. Questo è l'UNICO modo per proteggere il vostro bambino da lesioni gravi o mortali in caso di incidente e per garantirgli la necessaria comodità durante l'uso di questo prodotto.

Conservare questo manuale di istruzioni per riferimenti futuri.

Controllare

Accertarsi che la vettura sia dotata di una cintura di sicurezza riavvolgibile con 3 punti di fissaggio. Le cinture di sicurezza possono differire nell'aspetto e nella lunghezza a seconda del produttore, della data di produzione e del tipo di vettura. Questo sistema di ritenuta per bambini può essere utilizzato solo nelle vetture dotate di cinture di sicurezza riavvolgibili con 3 punti di fissaggio conformi alla normativa UN ECE N. 16 o ad altri standard equivalenti.

Il sistema di ritenuta per bambini è omologato alla normativa UN ECE 44, serie 04 di emendamenti.

Questo sistema di ritenuta per bambini non può essere utilizzato nei veicoli con cinture addominali.

Per informazioni più dettagliate, si prega di visitare il nostro sito web all'indirizzo joiebaby.com

! Conservare il manuale di istruzioni nell'apposita tasca del telaio posteriore per un futuro utilizzo.

Elenco parti

Assicurarsi che tutti i pezzi siano disponibili prima dell'assemblaggio. Se manca qualche pezzo, contattare il rivenditore locale. Per l'assemblaggio non è necessario nessun attrezzo.

- | | | | |
|----------|--|-----------|---|
| Fig. 1.1 | Poggiatesta | Fig. 1.9 | Dispositivo di blocco |
| Fig. 1.2 | Imbottitura | Fig. 1.10 | Leva di regolazione poggiatesta |
| Fig. 1.3 | Fibbia | Fig. 1.11 | Blocco |
| Fig. 1.4 | Regolatore | Fig. 1.12 | Tasca contenente il manuale di istruzioni |
| Fig. 1.5 | Maniglia di regolazione della reclinazione | Fig. 1.13 | Base |
| Fig. 1.6 | Cintura spartigambe | Fig. 1.14 | Fessura posteriore |
| Fig. 1.7 | Bretelle | Fig. 1.15 | Fessura del sedile |
| Fig. 1.8 | Inserto per neonati | | |

Il rivestimento imbottito esterno include l'imbottitura del seggiolino, l'imbottitura spartigambe, il poggiatesta e l'inserto per neonati.

Assicurarsi che siano presenti tutti i componenti. Se qualche componente risulta mancante, consultare il rivenditore.

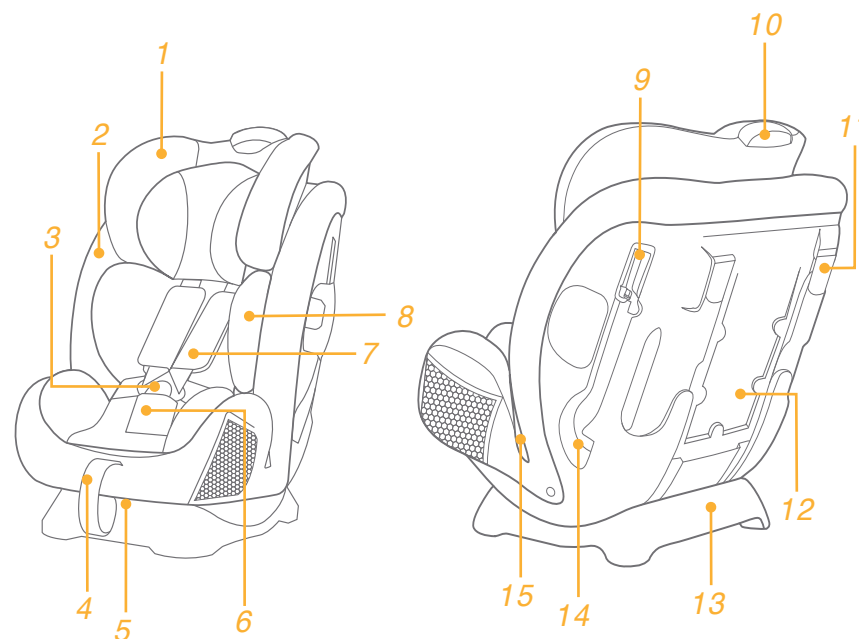

AVVERTENZA

- ! **NESSUN** sistema di ritenuta per bambini è in grado di garantire una protezione completa da lesioni in caso di incidenti. Tuttavia, l'uso corretto del sistema di ritenuta per bambini riduce il rischio di lesioni gravi o mortali per il bambino.
- ! Questo sistema di ritenuta per bambini è stato progettato SOLO per bambini fino a un massimo di 36 kg di peso (circa 12 anni o meno).
- ! **NON** utilizzare il prodotto nel senso di marcia se il bambino non ha ancora raggiunto i 9 kg di peso.
- ! Tutte le cinghie di ritenuta per bambini e del sedile del veicolo devono essere serrate e non attorcigliate.
- ! **NON** utilizzare o installare questo sistema di ritenuta per bambini prima di aver letto e compreso bene le istruzioni contenute nel presente manuale e nel libretto della vettura.
- ! **NON** installare o utilizzare questo seggiolino per auto senza attenersi alle istruzioni e alle avvertenze contenute nel presente manuale; diversamente, si rischia di esporre il bambino al pericolo di lesioni gravi o mortali.
- ! **NON** apportare modifiche a questo sistema di ritenuta per bambini e non utilizzarlo con componenti di altri produttori.
- ! **NON** utilizzare questo sistema di ritenuta per bambini se presenta danni o parti mancanti.
- ! **NON** vestire il bambino con indumenti troppo grandi quando si utilizza questo sistema di ritenuta per bambini in Modalità “Bimbo” o “Primi passi”, in quanto si potrebbe impedire al bambino di essere correttamente e saldamente allacciato con le cinture per le spalle e la cintura inguinale.
- ! Quando si utilizza questo sistema di ritenuta per bambini in Modalità “Bimbo” o “Primi passi”, utilizzare correttamente la cintura di sicurezza e assicurarsi che la cinghia addominale sia indossata in basso in modo da sostenere il bacino.
- ! **NON** lasciare questo sistema di ritenuta per bambini non allacciato all'interno del veicolo in quanto può sbalzato, con conseguenti lesioni per i passeggeri in una curva brusca, un arresto improvviso o un urto. Quando non viene utilizzato regolarmente, è consigliabile rimuoverlo dalla vettura.
- ! **NON** lasciare mai il bambino incustodito con questo sistema di ritenuta per bambini.
- ! **NON** utilizzarlo sul sedile anteriore con l'airbag attivo quando viene installato in modalità contraria al senso di marcia.
- ! **NON** utilizzare un sistema di ritenuta per bambini di seconda mano o del quale non si conoscono i precedenti perché potrebbe avere danni strutturali che mettono in pericolo la sicurezza del bambino.
- ! Tenere il sistema di ritenuta per bambini lontano dalla luce del sole per evitare di causare ustioni alla pelle del bambino.

- ! **NON** usare corde o simili al posto delle cinture di sicurezza in caso di lesioni causate dal sistema di ritenuta per bambini.
- ! **NON** usare questo sistema di ritenuta per bambini come una sedia normale in quanto tende a cadere con conseguenti lesioni per il bambino.
- ! **NON** usare questo sistema di ritenuta per bambini senza il rivestimento imbottito.
- ! Il rivestimento imbottito deve essere sostituito solo con altri consigliati dal produttore, in quanto costituiscono parte integrante delle prestazioni del sistema di ritenuta per bambini.
- ! **NON** utilizzare cuscini interni diversi da quelli consigliati per questo sistema di ritenuta per bambini.
- ! **NON** trasportare questo sistema di ritenuta per bambini con il bambino dentro.
- ! **NON** lasciare oggetti non fissati nel veicolo perché possono essere sbalzati, con conseguenti lesioni per i passeggeri in una curva brusca, un arresto improvviso o un urto.
- ! **NON** consentire all'imbracatura o alle fibbie del sistema di ritenuta per bambini di rimanere intrappolate o impigliate nel sedile o nella porta del veicolo.
- ! **NON** continuare ad utilizzare questo sistema di ritenuta per bambini dopo alcun incidente violento. Sostituirlo immediatamente in quanto potrebbe aver subito danni strutturali non visibili a seguito dell'incidente.
- ! Rimuovere questo sistema di ritenuta per bambini dal sedile del veicolo se non è in uso per un periodo di tempo prolungato.
- ! Per evitare il soffocamento, rimuovere il sacchetto di plastica e i materiali di imballaggio prima di usare questo prodotto. Il sacchetto di plastica e i materiali di imballaggio devono quindi essere tenuti lontano dalla portata dei bambini.
- ! Rivolgersi al rivenditore per problemi relativi a manutenzione, riparazione e sostituzione dei pezzi.
- ! **NON** utilizzare alcun carico sui punti di contatto diversi da quelli descritti nelle istruzioni e contrassegnati sul sistema di ritenuta per bambini.
- ! **NON** installare il sistema di ritenuta per bambini alle seguenti condizioni:
 1. Sedili della vettura dotati di cintura con solo 2 punti di fissaggio.
 2. Sedili dei veicoli rivolti lateralmente o verso la parte posteriore rispetto al senso di marcia del veicolo.
 3. Instabilità dei sedili della vettura durante l'installazione.
- ! **NON** usare questo sistema di ritenuta per bambini se il sistema di ritenuta per bambini è caduto da un'altezza importante, ha urtato il terreno ad alta velocità o presenta evidenti segni di danni. Non siamo responsabili della sostituzione se il sistema di ritenuta per bambini è stato danneggiato in queste condizioni anomale. Si deve acquistare un nuovo sistema di ritenuta per bambini se si verifica una delle condizioni di cui sopra.

Emergenza







In caso di emergenza o incidenti, è estremamente importante portare il bambino al pronto soccorso per cure mediche immediate.

Informazioni sul prodotto

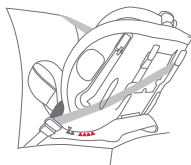
1. Questo è un sistema di ritenuta per bambini 'Universale'. È omologato secondo la normativa UN ECE 44, 04, e modifiche successive, per l'uso generale nei veicoli. È adatto alla maggior parte delle auto, ma non a tutte.
2. Potrà essere installato correttamente se il produttore della vettura dichiara nel manuale delle istruzioni che in tale vettura può essere utilizzato un sistema di ritenuta per bambini 'Universale' per questo gruppo di età.
3. Questo sistema di ritenuta per bambini è stato classificato come 'Universale' perché conforme a dei requisiti più esigenti di quelli applicati a modelli precedenti che non includono questo avviso.
4. In caso di dubbi, consultare il distributore del sistema di ritenuta per bambini.

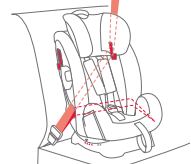
Prodotto	Sistema di ritenuta per bambini
Modello	C1209
Adatto a	Bambini di 0-36 kg di peso (circa 0-12 anni)
Gruppo di peso	0+/1/2/3
Materiali	Plastica, metallo, tessuto
N. brevetto	In attesa di brevetto

Scelta della modalità di installazione

Peso del bambino	Modalità di installazione	Figura per l'installazione	Età di riferimento	Posizione del seggiolino	Istruzioni sull'imbottitura del sedile
<18 kg	Modalità "Bambino"		<4 anni	Posizione 5-6 	L'inserto per neonati deve essere usato da 0-9 mesi per trattenerlo in modo stabile.
9-18kg	Modalità "Primi passi"		Da 1 a 4 anni	Posizione 1-4 	Non utilizzare l'inserto per neonati quando si installa il sistema di ritenuta per bambini in Modalità "Primi passi".
15-36 kg	Modalità "Junior"		Da 3 a 12 anni	Posizione 1-4 	Non utilizzare l'inserto per neonati quando si installa il sistema di ritenuta per bambini in Modalità "Junior".

Importante

1. **NON** utilizzare il prodotto nel senso di marcia se il bambino non ha ancora raggiunto i 9 kg di peso.
2. Quando un bambino ha raggiunto le dimensioni e il peso adatti per le modalità "Primi passi" e "Bimbo", si consiglia di installare il sistema di ritenuta per bambini in modalità contraria al senso di marcia perché garantisce maggiore sicurezza.

Usare la protezione da impatto laterale

vedere le figure 1 - 2

! Deve aprire la plastica della protezione da impatto laterale per proteggere il bambino in modo più sicuro. La protezione da impatto laterale sullo stesso lato della porta del veicolo può essere chiusa per consentire più spazio di seduta.

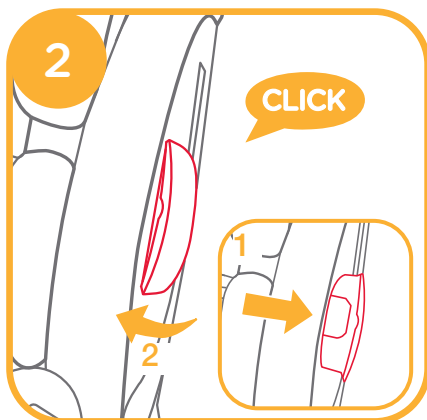
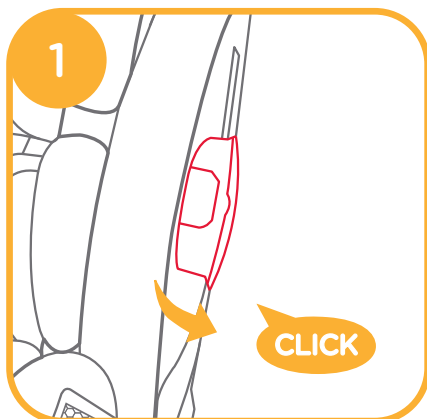

Regolazione della reclinazione

vedere le figure 3 - 4

Premere la maniglia di regolazione della reclinazione e regolare il sistema di ritenuta per bambini nella posizione corretta. 3

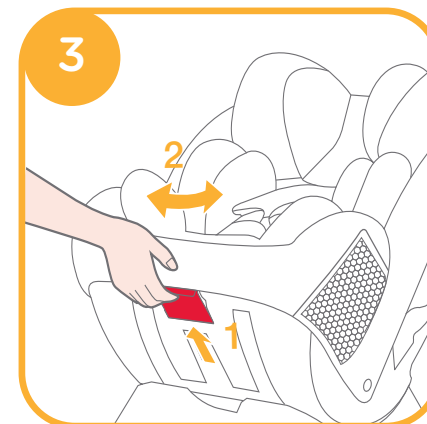

Gli angoli di reclinazione sono mostrati in 4

Vi sono due angoli di reclinazione 5-6 per la modalità "Neonato", contrassegnati con triangoli blu.

Vi sono quattro angoli di reclinazione 1-4 per la modalità "Primi passi", contrassegnati con triangoli rossi.

Vi sono quattro angoli di reclinazione 1-4 per la modalità "Junior", contrassegnati con triangoli rossi.

Indicazione angolo: con i triangoli superiori e inferiori allineati.

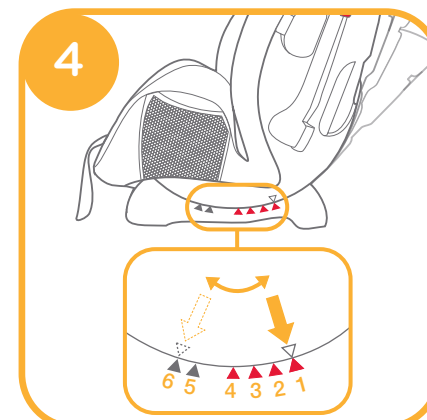

Regolazione dell'altezza del poggiatesta e delle cinture per le spalle

vedere le figure 5 - 6

Portare il poggiatesta e le cinture per le spalle all'altezza appropriata per le dimensioni del bambino.

! Se utilizzate in Modalità "Neonato", le fessure delle bretelle devono essere all'altezza o appena sotto le spalle del bambino. 5 -1

! Se utilizzate in Modalità "Primi passi", le fessure delle bretelle devono essere all'altezza o appena sopra le spalle del bambino. 5 -2

! Se utilizzate in Modalità "Junior", le guide della cintura per le spalle devono essere all'altezza o appena sotto le spalle del bambino. 5 -3

Se le bretelle non si trovano all'altezza appropriata, in caso di collisione il bambino rischia di essere sbalzato fuori dal sistema di ritenuta per bambini.

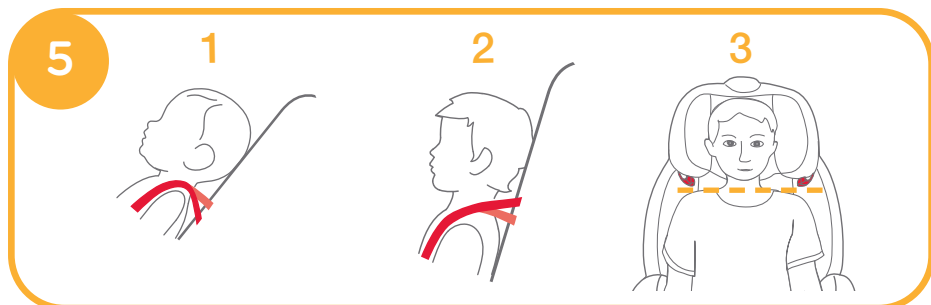

Tirare la leva di regolazione del poggiatesta, quindi tirare verso l'alto o spingere verso il basso il poggiatesta finché non scatta in una delle 10 posizioni.

Le posizioni del poggiatesta sono mostrate in 6

! Le alette laterali possono essere aperte durante la regolazione del poggiatesta in 6ª posizione.

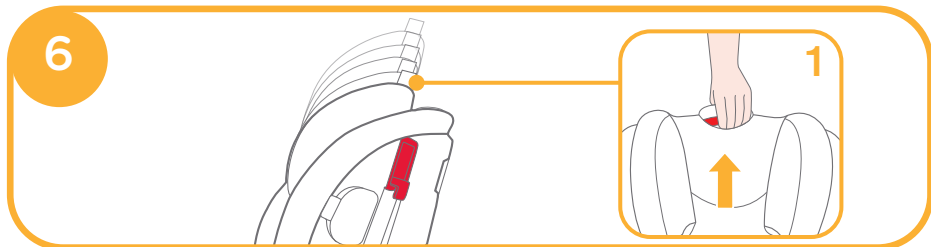

Dubbi sull'installazione

vedere le figure 7 - 9

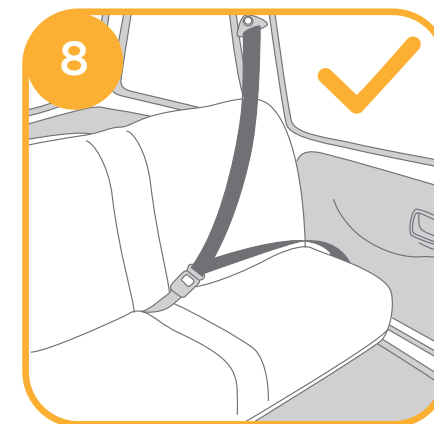
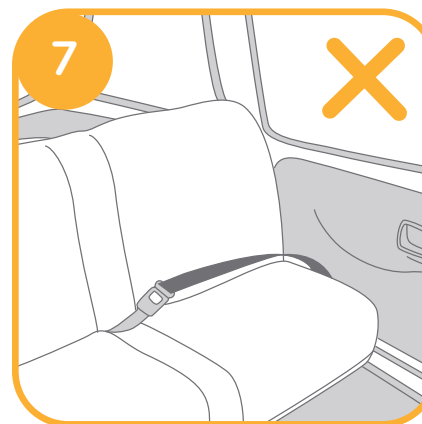

Modalità “Bambino”

(Modalità contraria al senso di marcia/per bambini sotto i 18 kg /neonati-4 anni)

vedere le figure 10 - 19

! Montare prima il sistema di ritenuta per bambini sul sedile posteriore della vettura e riporre poi il bambino nel sistema di ritenuta per bambini.

i. Installazione per Modalità “Neonato”

! Regolare il sistema di ritenuta per bambini all'angolo appropriato (2 posizioni per la Modalità “Neonato”). Indicazione angolo: Con il triangolo superiore e il triangolo blu allineati.

! Prima di installare il sistema di ritenuta per bambini, assicurarsi di regolare le bretelle all'altezza appropriata.

! Durante l'installazione e la regolazione delle cinture di sicurezza, assicurarsi che la sezione spalle e la sezione addominale delle cinture di sicurezza non siano attorcigliate e non impediscano quindi il corretto funzionamento delle cinture di sicurezza.

1. Far passare la cintura addominale sulle fessure del sedile, quindi inserire la linguetta della fibbia del veicolo nella fibbia stessa. 10 11

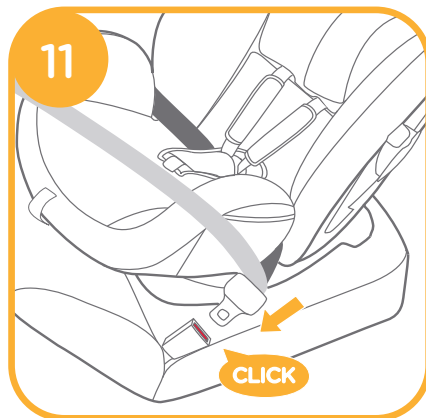
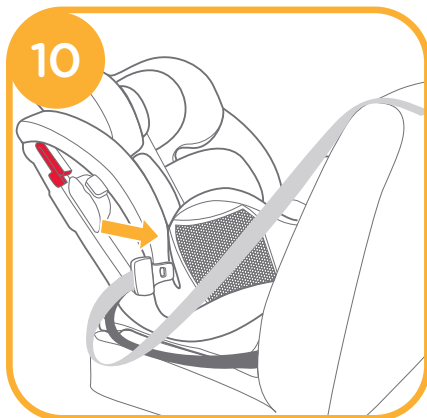

2. Fissare la cintura per le spalle nelle relative fessure nella parte posteriore del corpo. 12

! La cintura per le spalle deve passare attraverso il blocco. 13

! Assicurarsi che il bloccaggio della cintura sia completamente chiuso quando non è in uso per evitare lesioni o danni alla tappezzeria del veicolo.

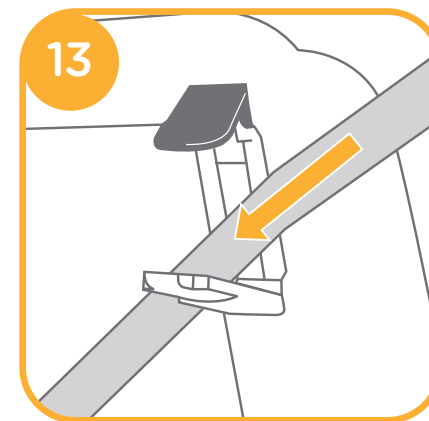

3. Premendo il sistema di ritenuta per bambini, tirare le cinture per fissare il sistema di ritenuta per bambini in modo stabile e sicuro. 14

! Il sistema di ritenuta non può essere utilizzato se la fibbia della cintura di sicurezza del veicolo (il terminale femmina) è troppo lungo per ancorare saldamente il sistema di ritenuta.

! Verificare che il sistema di ritenuta per bambini sia installato correttamente muovendolo in avanti e indietro.



La cintura di sicurezza del veicolo correttamente assemblata è mostrata in 15

! La cintura addominale del veicolo passa attraverso le fessure del sedile, come mostrato in 15 -1

! La cintura per le spalle deve passare attraverso le relative fessure, come mostrato in 15 -2

! Innestare correttamente la linguetta delle cinture nell'apposita fibbia, come mostrato in 15 -3

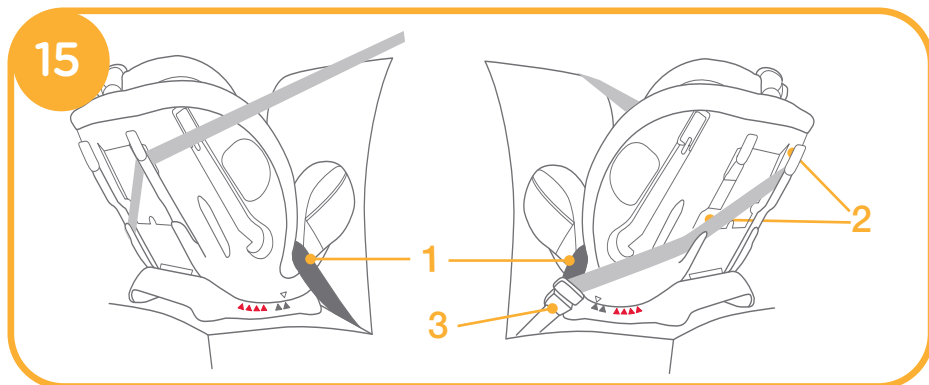

ii. Protezione del bambino nel sistema di ritenuta per bambini

Uso della fascia per neonati

Staccare i ganci dal poggiatesta per rimuoverlo dall'inserto.

Rimuovere il poggiatesta dell'inserto per neonati quando la testa del bambino vi non poggia più comodamente.

Rimuovere il corpo della fascia per neonati quando le spalle del bambino non sono più comode.

Si consiglia di utilizzare l'inserto completo finché il bambino non raggiunge 0-9 mesi o non diventa troppo grande per l'inserto. La fascia per neonati aumenta la protezione dagli impatti laterali.

1
2

Rimuovere il cuscino della fascia per neonati staccando i ganci per lasciare più spazio quando il bambino non è comodo. Il cuscino può essere utilizzato separatamente, senza collegarlo all'inserto, per sostenere comodamente la schiena del neonato.

1. Premendo il pulsante di regolazione cintura, tirare completamente le due cinture per le spalle del sistema di ritenuta per bambini. 16



2. Premere il pulsante rosso per sganciare la fibbia. 17

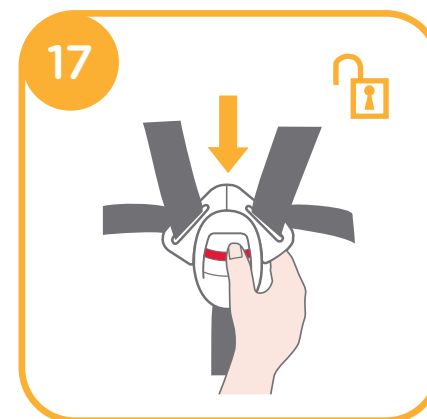

3. Mettere il bambino nel sistema di ritenuta per bambini e infilare le braccia nelle cinture.

4. Agganciare la fibbia. 18

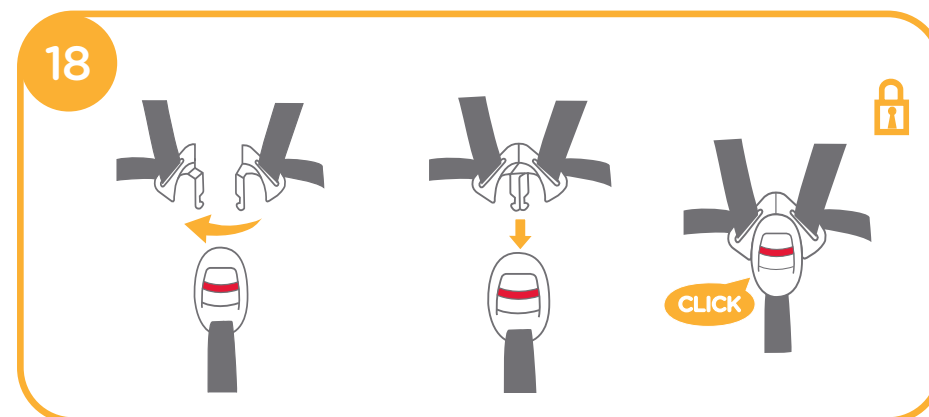

5. Tirare verso il basso il regolatore e regolarlo alla lunghezza adeguata per assicurarsi che sia perfettamente allacciato. ¹⁹

! Una volta sistemato il bambino nel seggiolino, verificare che le cinture per le spalle siano all'altezza adeguata.

! Assicurarsi che lo spazio tra il bambino e la cintura per le spalle sia di circa lo spessore di una mano.



Modalità “Primi passi”

(Modalità in senso di marcia/per bambini tra 9 e 18 kg / 1-4 anni)

vedere le figure ²⁰ - ²⁷

! Montare il sistema di ritenuta per bambini sul sedile della vettura, e riporre poi il bambino nel sistema di ritenuta per bambini.

i. Installazione per Modalità “Primi passi”

! Regolare il sistema di ritenuta per bambini all'angolo appropriato (4 posizioni per la Modalità “Primi passi”). Indicazione angolo: Con il triangolo superiore e il triangolo rosso allineati .

! Prima di installare il sistema di ritenuta per bambini, regolare le cinture per le spalle all'altezza appropriata.

! Durante l'installazione e la regolazione delle cinture di sicurezza, assicurarsi che la sezione spalle e la sezione addominale delle cinture di sicurezza non siano attorcigliate e non impediscano quindi il corretto posizionamento delle cinture di sicurezza.

1. Far passare la cintura di sicurezza attraverso due fessure posteriori del sistema di ritenuta per bambini. ²⁰



2. Allacciare la cintura di sicurezza. ²¹

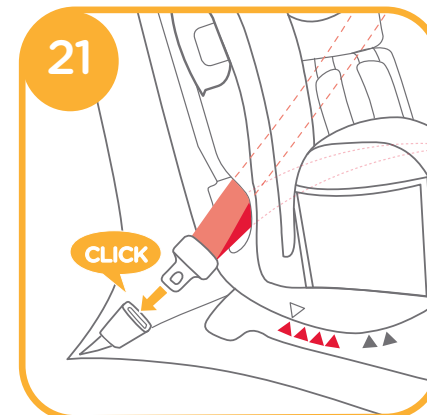

3. Aprire il dispositivo di blocco e inserire le cinture di sicurezza. ²²

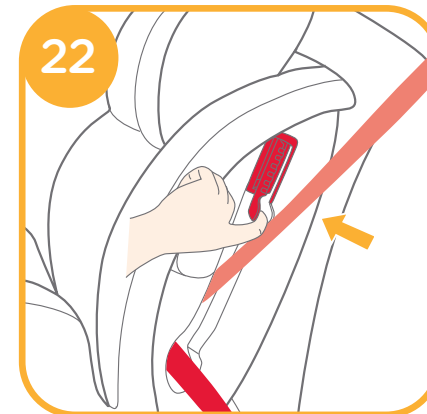

4. Premendo il sistema di ritenuta per bambini, tirare le cinture per fissare il sistema di ritenuta per bambini in modo stabile e sicuro. 23

! Il sistema di ritenuta non può essere utilizzato se la fibbia della cintura di sicurezza del veicolo (il terminale femmina) è troppo lungo per ancorare saldamente il sistema di ritenuta.

! Verificare che il sistema di ritenuta per bambini sia installato correttamente muovendolo in avanti e indietro.

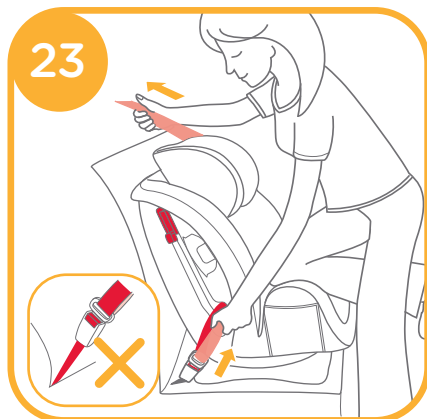

La cintura di sicurezza assemblata è mostrata in 24

! La cintura per le spalle passa attraverso il dispositivo di blocco, come mostrato in 24 -1

! La cintura addominale passa attraverso le fessure posteriori, come mostrato in 24 -2

! Innestare correttamente la linguetta delle cinture nell'apposita fibbia, come mostrato in 24 -3

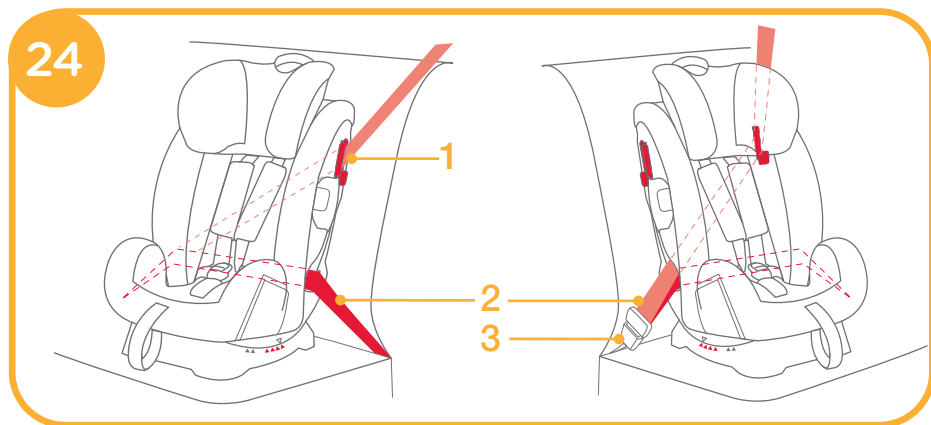

ii. Protezione del bambino nel sistema di ritenuta per bambini

Uso del corpo

! Non utilizzare l'inserto per neonati quando si installa il sistema di ritenuta per bambini in Modalità "Primi passi".

1. Premendo il pulsante di regolazione cintura, tirare completamente le due cinture per le spalle del sistema di ritenuta per bambini. 25

2. Premere il pulsante rosso per sganciare la fibbia. 26

3. Mettere il bambino nel sistema di ritenuta per bambini e agganciare la fibbia.

4. Tirare verso il basso il regolatore e regolarlo alla lunghezza adeguata per assicurarsi che sia perfettamente allacciato. 27

! Una volta sistemato il bambino nel seggiolino, verificare che le cinture per le spalle siano all'altezza adeguata.

! Assicurarsi che lo spazio tra il bambino e la cintura per le spalle sia di circa lo spessore di una mano.

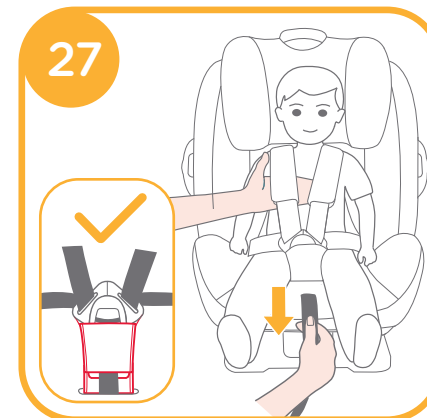
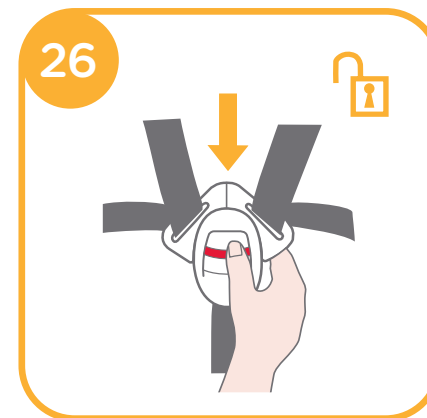
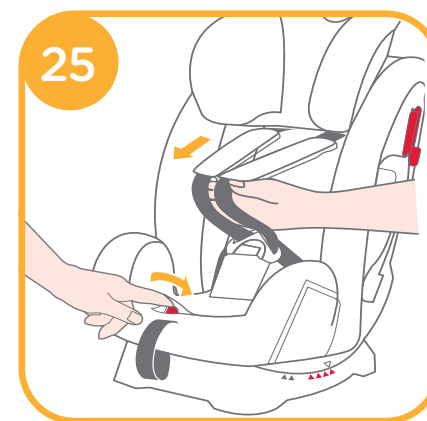

Modalità “Junior”

(Modalità in senso di marcia / per bambini tra 15-36 kg / 3-12 anni)

vedere le figure 28 - 32

i. Installazione per Modalità “Junior”

- ! Utilizzare la cintura di sicurezza del veicolo solo quando si installa il sistema di ritenuta per bambini in Modalità “Junior”. Non utilizzare l'inserto per neonati, le tracolle o la cinghia spartigambe. Riporre le bretelle, la fibbia e le linguette della fibbia negli appositi vani.
- ! Prima di riporre le bretelle e la fibbia nei rispettivi vani, regolare le cinture per le spalle alla lunghezza corretta.
- ! Regolare il sistema di ritenuta per bambini all'angolo appropriato (4 posizioni per la Modalità “Junior”). Indicazione angolo: Con il triangolo superiore e il triangolo rosso allineati .
- ! Durante l'installazione e la regolazione delle cinture di sicurezza, assicurarsi che la sezione spalle e la sezione addominale delle cinture di sicurezza non siano attorcigliate e non impediscano quindi il corretto posizionamento delle cinture di sicurezza.

1. Premere il pulsante rosso per sganciare la fibbia. 28

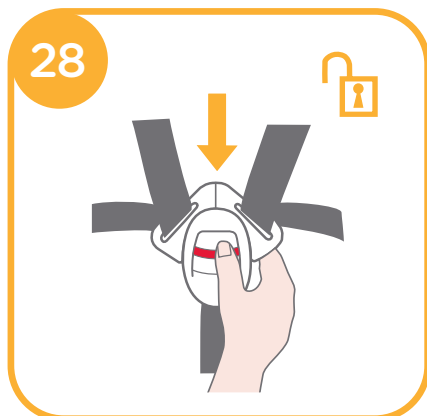

2. Rimuovere la fascia per neonati e l'imbottitura spartigambe.

! Non utilizzare l'inserto per neonati quando si installa il sistema di ritenuta per bambini in Modalità “Junior”.

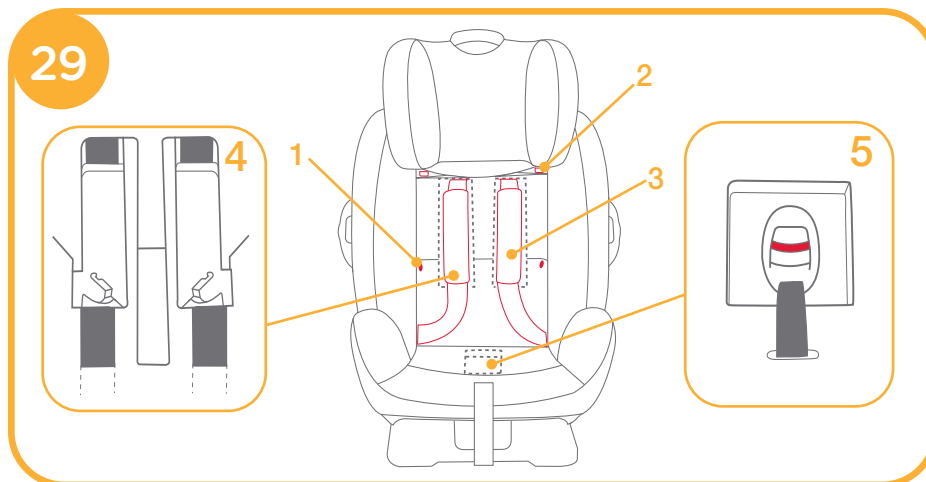

3. Staccare i ganci e le chiusure in velcro. 29 -1 & 29 -2

4. Sollevare la linguetta superiore verso l'alto e tirare la linguetta inferiore in avanti, quindi riporre le bretelle negli appositi vani. 29 -3

5. Tirare la fibbia sul retro dell'imbottitura del sedile, quindi riporre la fibbia e le linguette della fibbia nei rispettivi vani. 29 -4 & 29 -5

6. Fissare di nuovo i ganci e le chiusure in velcro per ripristinare l'imbottitura del sedile. L'imbottitura del sedile recuperata viene mostrata in 30



ii. Protezione del bambino nel sistema di ritenuta per bambini

Uso del corpo

1. Far sedere il bambino nel sistema di ritenuta per bambini e verificare che le guide della cintura per le spalle siano all'altezza adeguata.

2. Posizionare la cintura per le spalle attraverso la relativa guida e far passare la cintura addominale attraverso le fessure del sedile. Allacciare la fibbia e tirare la cintura del veicolo per serrare. **31**

! La cintura per le spalle deve passare attraverso la relativa guida.

! La cintura addominale deve passare attraverso le fessure del sedile.

! Il sistema di ritenuta non può essere utilizzato se la fibbia della cintura di sicurezza del veicolo (il terminale femmina) è troppo lungo per ancorare saldamente il sistema di ritenuta.

! Deve attraversare la cintura addominale del veicolo nella parte centrale della copertura cintura spartigambe e quindi fissare le chiusure in velcro.

! Non utilizzare mai solo con cintura addominale del veicolo intorno alla parte anteriore del bambino.

! Non utilizzare la cintura per le spalle allentata o posizionata sotto il braccio.

! Non utilizzare la cintura per le spalle dietro le spalle del bambino.

! Non consentire al bambino di scivolare nel sistema di ritenuta per bambini in caso di strangolamento.

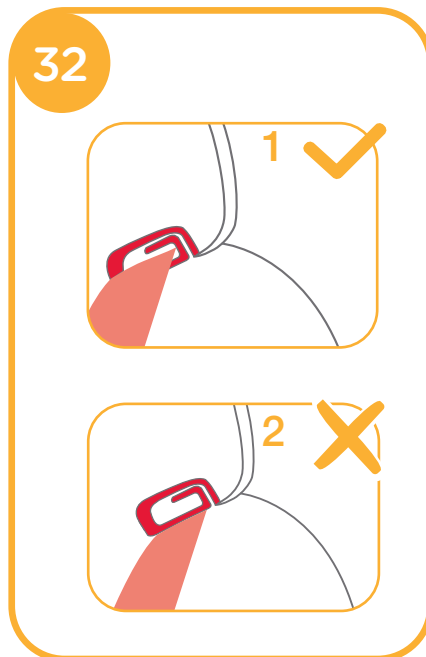
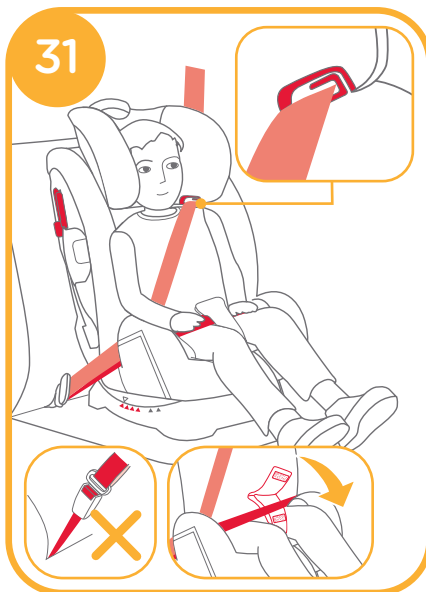

Rimozione del rivestimento imbottito

vedere le figure **33**

1. Rimuovere la fascia per neonati e la cintura spartigambe.

2. Premere il pulsante rosso per sganciare la fibbia.

3. Staccare le chiusure in velcro del poggiatesta, quindi rimuoverlo. **33 -1**

4. Staccare i ganci dell'imbottitura, tirare la fibbia sulla parte posteriore dell'imbottitura, quindi rimuovere l'imbottitura. **33**

! Non rimuovere gli attacchi fissati alla plastica quando si rimuove il rivestimento imbottito.

! Per inserire di nuovo il rivestimento imbottito, ripetere le procedure di cui sopra in ordine inverso.

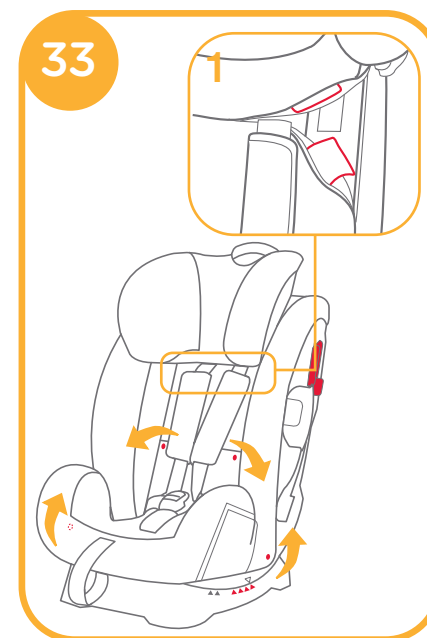

Manutenzione

NOTA

- ! Dopo aver rimosso la gommapiuma dell'inserto per bambini, conservarlo lontano dalla portata dei bambini.
- ! Lavare il rivestimento imbottito con acqua fredda sotto i 30°C.
- ! Non stirare il rivestimento imbottito.
- ! Non candeggiare e non lavare a secco il rivestimento imbottito.
- ! Non usare un detergente neutro non diluito, benzina o altri solventi organici per lavare il sistema di ritenuta per bambini. Potrebbero danneggiare il sistema di ritenuta per bambini.
- ! Non attorcigliare il rivestimento imbottito per asciugare con grande forza. Si potrebbero lasciare grinze sul rivestimento imbottito.
- ! Appendere il rivestimento imbottito all'ombra per asciugare.
- ! Rimuovere il sistema di ritenuta per bambini dal sedile del veicolo se non viene usato per un lungo periodo di tempo. Conservare il sistema di ritenuta per bambini all'ombra e lontano dalla portata dei bambini.





Allison Baby UK Ltd,
Venture Point, Towers Business Park
Rugeley, Staffordshire, WS15 1UZ

bring the kids™

Share the joy at www.joiebaby.com

P-IM0250P_1