

Joie™

0+ (0-13kg)

juva™

child restraint

- GB Instruction Manual
- FR Manuel d'utilisateur
- DE Bedienungsanleitung
- ES Manual de instrucciones

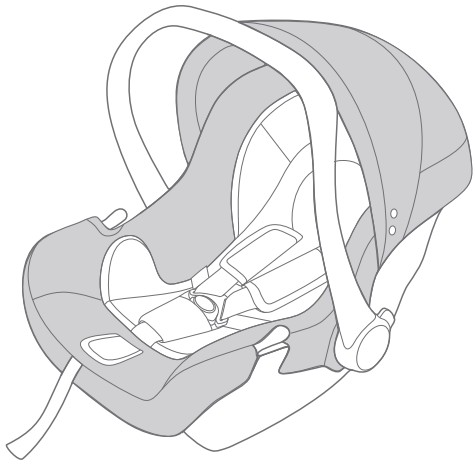



# Welcome to Joie™

Congratulations on becoming part of the Joie family! We are so excited to be part of your journey with your little one. While traveling with the Joie JUVA™ child restraint you are using a high quality, fully certified safety Group 0+ infant child restraint. This product is suitable for use with children weighing under 13kg (approximately 1.5 years old or under). Please carefully read this manual and follow each step to ensure a comfortable ride and best protection for your child.

## Please Confirm

Make sure that your vehicle is equipped with 3-point retractable safety-belt. Seat belts may be different in design and length according to maker, manufacturing date, and type of the vehicle. This infant child restraint is only suitable for use in the listed vehicles fitted with 3-point retractor safety-belts, approved to European Regulation No. 16 or other equivalent standards.

## Base

These instructions show the use of the infant child restraint and the base. Please note that the base is not always included in the purchase of the product. The base may be sold separately.

**! IMPORTANT: KEEP FOR FUTURE REFERENCE. PLEASE READ CAREFULLY.**

Keep this Instruction Manual always with the child restraint. If you own a base, please keep the instruction manual in the storage compartment at the bottom of the base.

This child restraint is approved to European Regulation No. 44, 04 series of amendments. Please read all the instructions in this manual before installing and using the product.

Visit us at [joiebaby.com](http://joiebaby.com) to download manuals, see more exciting Joie products and register your child restraint.

## Parts List

- Fig. 1.1 Seat Pad
- Fig. 1.2 Side Guide
- Fig. 1.3 Insert A
- Fig. 1.4 Harness Adjustment Button
- Fig. 1.5 Adjustment Webbing
- Fig. 1.6 Crotch Pad
- Fig. 1.7 Safety Buckle
- Fig. 1.8 Shoulder Harness
- Fig. 1.9 Shoulder Pad
- Fig. 1.10 Canopy
- Fig. 1.11 Insert A
- Fig. 1.12 Insert B
- Fig. 1.13 Handle
- Fig. 1.14 Handle Button
- Fig. 1.15 Rear Guide
- Fig. 1.16 Release Button A
- Fig. 1.17 Lock-off
- Fig. 1.18 Shell Indicator
- Fig. 1.19 Leg Load Indicator
- Fig. 1.20 Leg Load Adjustment Button
- Fig. 1.21 Release Button B

The insert is different for different model, one model has only one insert. Make sure there are no missing parts, please contact the distributor if anything is missing.

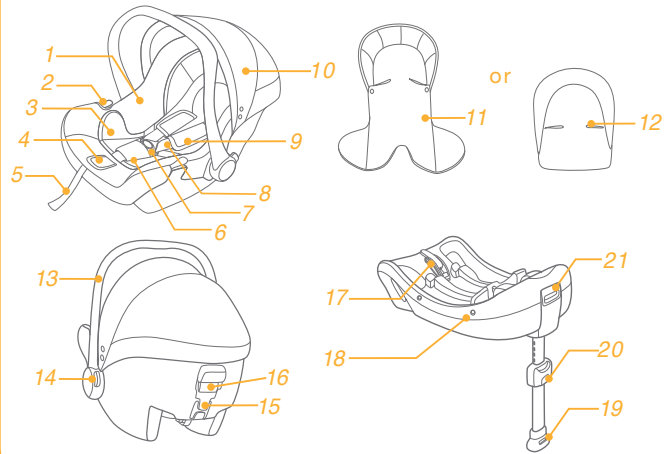

## WARNING

- ! This Infant child restraint is designed **ONLY** for child weighing under 13kg.
- ! Any straps holding the restraint to the vehicle should be tight, that any straps restraining the child should be adjusted to the child's body, and that straps should not be twisted.
- ! After your child is placed in this Infant child restraint, the safety belt must be used correctly, and ensure that any lap strap is worn low down, so that the pelvis is firmly engaged.
- ! This Infant child restraint or base should be changed when they have been subject to violent stresses in an accident. An accident can cause damage to them that you cannot see.
- ! Concern the danger of making any alterations or additions to the device without the approval of the Type Approval Authority, and a danger of not following closely the installation instructions provided by the Infant child restraint manufacturer.
- ! Please keep this Infant child restraint away from sunlight, otherwise it may be too hot for the child's skin.
- ! Child is not left in the Infant child restraint system unattended.
- ! Any luggage or other objects liable to cause injuries in the event of a collision shall be properly secured.
- ! The Infant child restraint shall not be used without the soft goods.
- ! The soft goods should not be replaced with any other than the one recommended by the manufacturer, because the soft goods constitutes an integral part of the restraint performance.
- ! **DO NOT** use any load bearing contact points other than those described in the instructions and marked in the Infant child restraint.

## WARNING

- ! **NO** Infant child restraint can guarantee full protection from injury in an accident. However, proper use of this Infant child restraint will reduce the risk of serious injury or death to your child.
- ! The infant child restraint is designed to attached to certain joie stroller models featuring a special tray, arambar or calf support.
- ! Never allow more than one baby in the travel system at one time.
- ! **DO NOT** use or install this Infant child restraint until you read and understand the instructions in this manual and in your vehicle owner's manual.
- ! **DO NOT** use this Infant child restraint if it has damaged or missing parts.
- ! **DO NOT** have your child in unfitted clothes because this may prevent your child from being properly and securely fastened by the shoulder harnesses and the harnesses between thighs.
- ! **DO NOT** leave your Infant child restraint or base unsecured in a car. Your Infant child restraint or base must always be secured in the car.
- ! Do not place this infant child restraint in seating positions where an active frontal airbag is installed.
- ! Only use this Infant child restraint on vehicle seats with seat backs that lock in place. Vehicle seats without latches, that fold forward or pivot freely should not be used.
- ! **NEVER** use a second-hand Infant child restraint or an Infant child restraint whose history you do not know because they may have structural damage that endangers your child's safety.
- ! **NEVER** use ropes or any other substitutes in place of vehicle belt in case of injuries from restraint.

## WARNING

- ! DO NOT make any alterations or additions to any part of the Infant child restraint or base. Do not use accessories or parts supplied by other manufacturers. The function of the Infant child restraint could be altered, resulting in serious injury or death.
- ! DO NOT use another manufacturer's insert or base with this Infant child restraint. See your retailer for Joie replacements ONLY.
- ! DO NOT put unsecured items in the vehicle because they can be thrown around and may injure occupants in a sharp turn, sudden stop, or collision.
- ! DO NOT put anything underneath your infant child restraint. In a crash it could fly out, making the webbing slack and creating a hazard for other passengers.
- ! Only use this infant child restraint on vehicle seats that are fully padded and are free of sharp objects.
- ! Make sure that no part of the child restraint become trapped by a movable seat or in a door of the vehicle.
- ! Remove this Infant child restraint from the vehical seat when it is not in use for a long period of time.
- ! Consult the distributor for issues concerning maintenance, repair and part replacement.
- ! To avoid the risk that the child may fall, secure the child to the Infant child restraint also when carrying the Infant child restraint by hand.
- ! Before carrying the Infant child restraint by hand, ensure that the child is fastened with the safety harness, and that the handle is correctly locked in a vertical position.
- ! DO NOT use the Infant child restraint on the tables, chairs or other elevated surfaces.

## Emergency

In case of emergency or accidents, it is most important to have your child taken care of with first aids and medical treatment immediately.

## Product Information

### i. for Seat Only

1. This infant child restraint is a 'Universal' child restraint. It is approved to European Regulation No. 44, 04 series of amendments, for general use in vehicles and it will fit most, but not all, car seats.
2. A correct fit is likely if the vehicle manufacturer has declared in the vehicle handbook that the vehicle is capable of accepting a 'Universal' child restraint for this age group.
3. This infant child restraint has been classified as 'Universal' under more stringent conditions than those which applied to earlier designs which do not carry this notice.
4. If in doubt, consult either the child restraint manufacturer or the retailer.

## ii. for Seat with Base

1. The Joie child restraint with base are 'Semi-universal' child restraint. They are approved to European Regulation No. 44, 04 series of amendments, for general use in vehicles and they will fit most, but not all, car seats.
2. Read all the instructions in this manual before using the product. If you have any further questions, consult the distributor directly.
3. If in doubt, consult either the child restraint manufacturer or the retailer.

Product	Infant Child Restraint
Suitable for	Child weighing under 13kg
Mass Group	Group 0+
Materials	Plastics, metal, fabrics
Patent No.	Patents pending

## Concerns on Installation

see images ① - ③

- ! DO NOT install this infant child restraint on vehicle seats with Lap Belt. ①

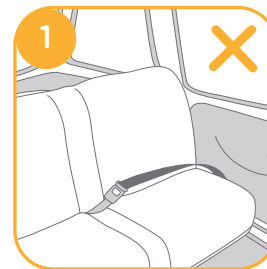

- ! This infant child restraint is only suitable for vehicle seats with 3-Point Retractor Safety Belts. ②

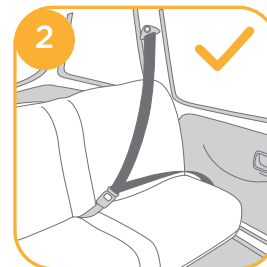

- ! DO NOT install this infant child restraint on vehicle seats that face sideward or rearward with respect to the moving direction of the vehicle. ③ -1
- ! DO NOT install this infant child restraint on the front vehicle seat with airbag in case injuries might happen to the child when there is an accident. ③ -2
- ! This infant child restraint must be installed in the rearward facing mode. ③ -3
- ! DO NOT install this infant child restraint on unstable vehicle seats during installation.

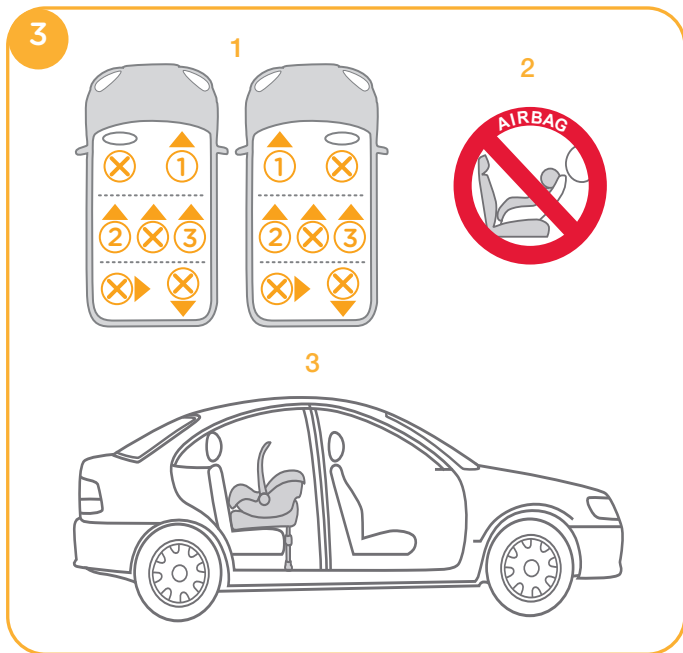

## Aeroplane Installation

see images ④

- ! The Juva can only be installed using a lap belt if being used in an aircraft without the base. Do not install in a vehicle using a lap belt.
- ! When being used in an aircraft, the infant child restraint must only be installed rear facing on the seat. ④

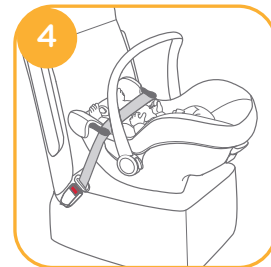

## Handle Adjustment

see images ⑤ - ⑥

The handle of the infant child restraint can be adjusted to 3 positions. ⑤

- Position 1 Position for car, hand or stroller transportation.
- Position 2 Rocking position.
- Position 3 Baby chair position.

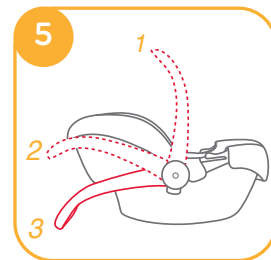

To adjust the handle, squeeze handle buttons on both sides to release it 6 -1, and then rotate the handle until it clicks into any of the 3 positions. 6 -2

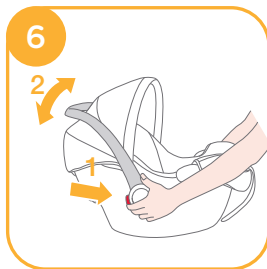

## Shoulder Harness Position

see images 7 - 8

Check that shoulder harnesses are set at the proper height. Please choose the proper pair of shoulder harness slots according to the child's height.

! Shoulder harnesses must go into the harness slots nearest to your baby's shoulders 7, but not above the shoulder line. 8

! If the shoulder harnesses are not at proper height, the child might be thrown from the infant child restraint when there is an accident.



## Shoulder Harness Height Adjustment

see images 9 - 12

1. Press the adjustment button at the front of the seat and pull the shoulder harnesses to loosen them. 9

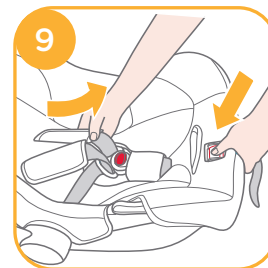

2. At the back of the seat, take the harness ends off the metal junction plate. 10



3. Pull the harnesses through the slots in the seat 11 -1, and then insert them into the appropriate set of slots. 11 -2

- Thread the shoulder strap through shoulder harnesses.
- Thread the shoulder harness anchor through the shoulder harness slot.
- Thread the shoulder strap through the shoulder harness slot.



4. Reassemble the harness ends onto the junction plate. 12

! Thread the shoulder strap through the shoulder harness anchor. 12 -1

! The shoulder harnesses must be placed in back of the two iron tubes.

! During adjustment, make sure the shoulder harnesses are not twisted.

! Use extreme care in threading the shoulder harnesses according to the figure. If the shoulder harnesses are not secure, they will not protect your baby properly.

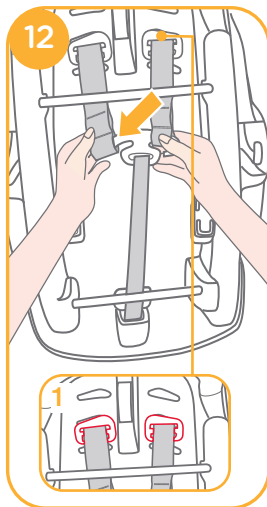

## Securing Child in the Infant Child Restraint

see images 13 - 19

### Note

1. Insert is for infant's protection. Infant weighing under 10kg must use the insert A or B.
2. If the accessory is insert A, please assemble the foam before using the insert. 13
3. After child is placed into the seat, check whether the shoulder harnesses are at proper height. 7

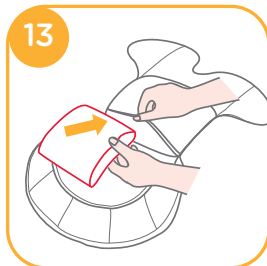

1. Lift the cover of adjustment button. 14

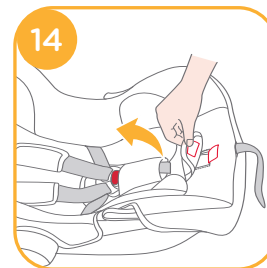

2. While pressing the adjustment button located at the front of the infant child restraint, pull completely the two shoulder harnesses of the infant child restraint. 15

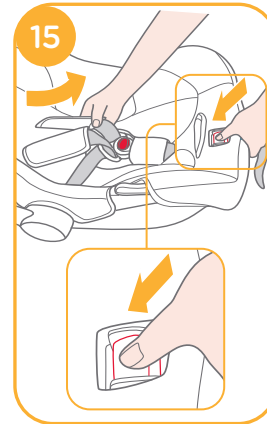

3. Unlock the buckle of the harnesses by pressing the red button. 16

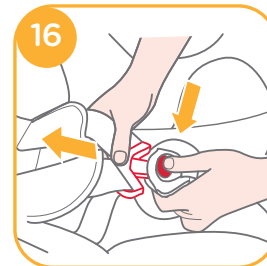



4. Place child into the infant child restraint and lock the buckle.

17 & 18



5. Tension the shoulder harnesses by pulling adjustment webbing. 19

! Make sure the space between the child and the shoulder harnesses is about the thickness of one hand.

## Infant Child Restraint Installation

see images 20 - 37

The infant child restraint can be used with the base and certain joie strollers. The installation instructions vary depending on whether or not you are using the base or stroller. Please refer to the proper section.

- ! Do not place the infant child restraint on front vehicle seat with airbag. Death or serious injury can occur. 20
- ! When use the infant child restraint in a vehicle seat, please adjust the handle to position 1. 5 -1
- ! Face your child restraint or base toward the rear of the vehicle.
- ! Ensure the vehicle safety belt is not slack or twisted.
- ! Always fasten the harness of your child restraint securely on your infant, regardless of how it is being used.



## i. Installing without Base

see images 21 - 24

After fitting the harness to your child and determining which rear vehicle seat location is best, you are ready to install your infant child restraint.

1. Place the infant child restraint onto the vehicle seat where you wish to put it, pull the vehicle safety belt and slide the lap belt into the two side guides of the infant child restraint, and lock it into the buckle. 21

! The child restraint can not be used if the vehicle safety belt buckle (female buckle end) is too long to anchor the child restraint securely. 21 -1

2. Slide diagonal belt into the rear guide. 22

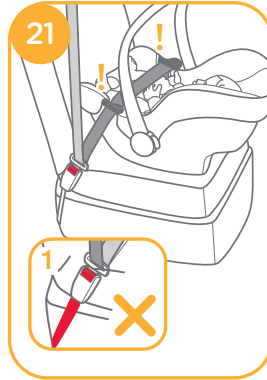

3. Pull the belt to fasten the infant child restraint tightly and securely. 23

! Tension the vehicle safety belt as much as possible, check that it is not loose or twisted.

! The vehicle safety belt shall not cause pressure on any part of the child.

Correctly assembled vehicle safety belt is shown as 24

! Lap belt must pass through the two side guides, as 24 -1

! The vehicle buckle is locked correctly, as 24 -2

! Diagonal belt must pass through the rear guide, as 24 -3

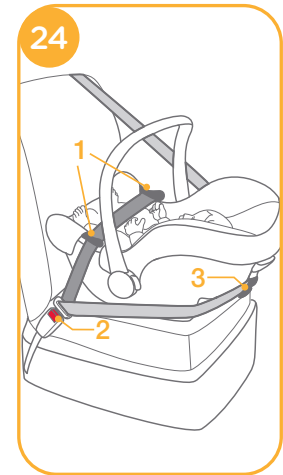
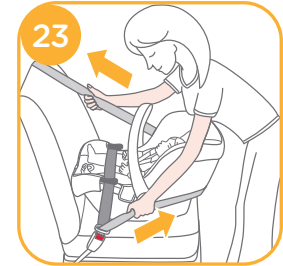

## ii. Installing with Base

see images 25 - 31

1. Unfold the load leg from storage compartment. 25

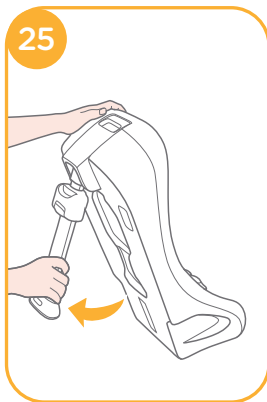

2. After placing the base on the vehicle seat, squeeze load leg adjustment button to extend the load leg to floor 26-1, the load leg indicator shows green means it is installed properly, red means not. 26-2

! The load leg has 8 positions, the load leg indicator shows red means the load leg is in a wrong position.

! Make sure the load leg is secure by pressing down on the front of the base.

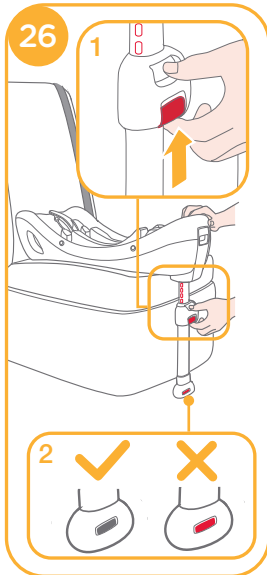

3. Open the lock-off and route the vehicle safety belt through the belt path 27-1, and lock it into the buckle. 27-2

4. Tension the vehicle safety belt as much as possible while pushing down on the base, and check it is not slack or twisted. Close the lock-off. 27-3

! Check the safety belt does not move by pulling and pushing hard on base. If belt loosens or lengthens, repeat procedure.

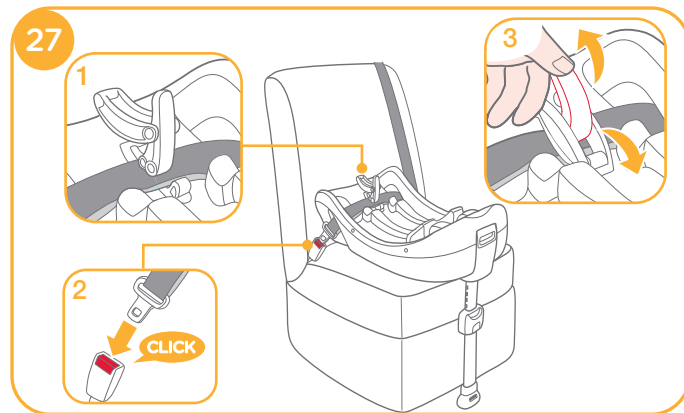

The installed base is shown as 28

! Please ensure that there is no gap between the seat and the bottom of the base.

! The safety belt must go under the lock-off 28-1, not over the lock-off. 28-2

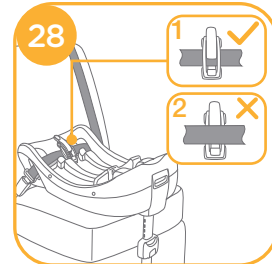

5. Push the child restraint down into the base 29, if the child restraint is secure, the child restraint indicator shows green, or else shows red. 30

! Pull up on the child restraint to be sure it is securely latched into the base.

! The child restraint can not be used if the vehicle safety belt buckle (female buckle end) is too long to anchor the base securely. 30 -1

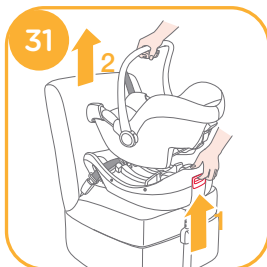
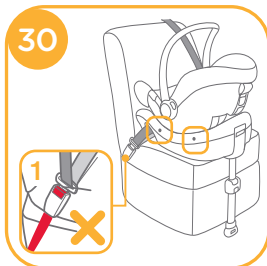

6. To release the child restraint, pull the child restraint up while squeezing the child restraint release button. 31

### iii. Installing with Stroller

see images 32 - 37

Your infant child restraint is designed to be attached to certain Joie stroller models featuring a special tray, armbar or calf support.

! Please make sure your stroller can fit the infant child restraint before purchasing it.

! Never allow more than one baby in the travel system at one time.

! Please brake your stroller before assembling the infant child restraint.

! Check the parts that are used to fix the infant child restraint are securely fastened on the stroller.

! Recline the stroller seat back to the lowest position.

To assembling the infant child restraint on Joie strollers, please follow these steps:

1. Place child restraint into stroller so notches in rockers fit over edge of armbar, tray or calf support. The child restraint will then automatically click into place. 32 & 33 & 34 & 35

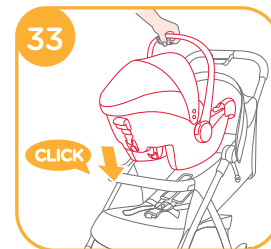
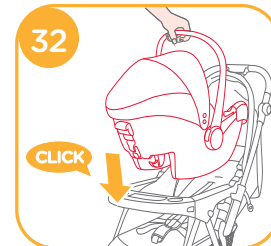

! If armbar has fabric cover, please detach the velcros on armbar cover first. 34 -1

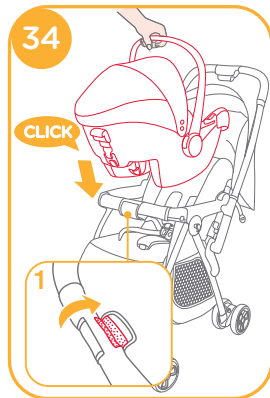

2. Using the straps on both sides of stroller to fix the child restraint. 36

! Try pulling the child restraint upwards to check that it is fitted correctly.

To remove the child restraint, release the straps from the child restraint, pull up the stroller fix release button B to release the child restraint from tray, armbar or calf support, and then lift child restraint out of stroller, please refer to 37

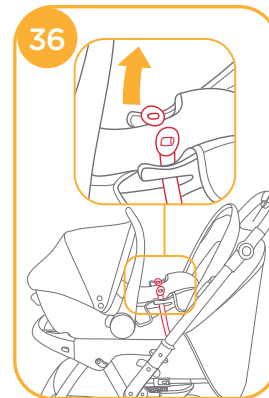

! For the stroller with a special calf support, please adjust the calf support to the vertical position, detach the velcros, and then lift the fabric cover. 35 -1

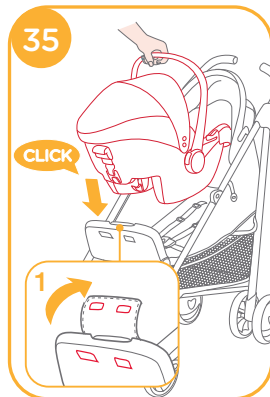

! If you have any problems about using these strollers, please refer to their own instruction manuals.

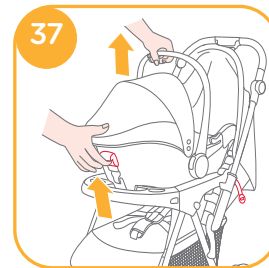

## Detaching Soft Goods

see images 

Soft goods include canopy, seat pad, shoulder pads and crotch pad.

1. Remove the canopy by unsnapping the snaps.
2. You must remove the shoulder harnesses and shoulder pads. To do this please refer to the section 'Shoulder Harness Height Adjustment'.
3. Pull out the fastening pieces underneath the edge of the seat. 

To refit the seat pad simply reverse the steps above, however make sure that the shoulder harnesses are not crossed over and not twisted.

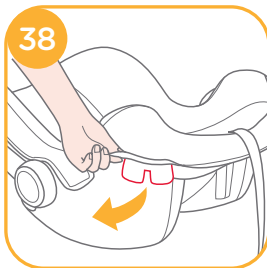

## Care and Maintenance

- ! After removing the foam of insert A, please store it somewhere that the child can not access it.
- ! Please wash the soft goods with cold water under 30°C.
- ! Do not iron the soft goods.
- ! Do not bleach or dry clean the soft goods.
- ! Do not use undiluted neutral detergent, gasoline or other organic solvent to wash the infant child restraint or base. It may cause damage to the infant child restraint.
- ! Do not twist the soft goods to dry with great force. It may leave the soft goods with wrinkles.
- ! Please hang dry the soft goods in the shade.
- ! Please remove the infant child restraint and base from the vehicle seat if not in use for a long period of time. Put the infant child restraint in a cool, dry place and somewhere your child can not access it.



FR

## Bienvenu a Joie™

Félicitations pour être devenu partie de la famille Joie. Nous sommes très heureux de faire partie du voyage avec votre bébé. Lorsque vous voyagez avec le siège pour l'enfant JUVVA™ de Joie, vous utilisez un siège pour la voiture de haute qualité, complètement attesté pour le groupe de sécurité 0+bebe. Ce produit correspond à l'usage pour les enfants pesant moins de 13 kg (environ 1,5 années ou plus petits). Veuillez lire attentivement ce mode d'emploi et respectez chaque étape pour assurer un voyage confortable et la meilleure protection à votre enfant.

## Veillez Confirmer

Assurez-vous que votre véhicule est équipé avec de ceinture de sécurité rétractable en 3 points. Les ceintures de sécurité peuvent être différentes en ce qui concerne le dessin et la longueur selon le fabricant, date de fabrication et le type du véhicule. Ce siège d'auto pour bébé ne convient que pour une utilisation dans les véhicules indiqués, équipés de ceinture de sécurité en 3 points et approuvé conformément le Règlement Européen n° 16 ou d'autres normes équivalentes.

## Base

Ces instructions montrent l'utilisation du siège d'auto pour bébé et la base. S'il vous plaît noter que la base n'est pas toujours incluse dans l'achat du produit. La base peut être vendue séparément. Conservez toujours ce Mode d'emploi avec le siège d'auto. Si vous possédez une base, s'il vous plaît garder le manuel d'instructions dans le compartiment de rangement au fond de la base.

**IMPORTANT: GARDEZ POUR CONSULTER DANS L'AVENIR. VEUILLEZ LIRE ATTENTIVEMENT!**

Ce siège pour la voiture est approuvé conformément au Règlement Européen No. 44, 04 séries d'amendements. Veuillez lire toutes les instructions de ce manuel avant installer et utiliser ce produit. Visitez nous sur [joiebaby.com](http://joiebaby.com) pour télécharger des manuels, pour voir des produits de Joie plus intéressants et pour enregistrer votresiège de voiture.

## Liste des composants

- |           |                                   |           |   |
|-----------|-----------------------------------|-----------|---|
| Fig. 1.1  | Cousin pour le siège              | Fig. 1.14 | Bouton de la poignée  |
| Fig. 1.2  | Guidage latéral                   | Fig. 1.15 | Guidage arrière   |
| Fig. 1.3  | Insertion A                       | Fig. 1.16 | Bouton A pour le détachement de l'attachement pour la poussette |
| Fig. 1.4  | Bouton pour le réglage du harnais | Fig. 1.17 | Ouverture de la serrure   |
| Fig. 1.5  | Sangles de réglage                | Fig. 1.18 | Indicateur Shell  |
| Fig. 1.6  | sangle d'entre jambe              | Fig. 1.19 | Indicateur pied chargement                                      |
| Fig. 1.7  | Boucle du harnais                 | Fig. 1.20 | Pied de chargement  |
| Fig. 1.8  | Harnais pour épaules              | Fig. 1.21 | Bouton de réglage   |
| Fig. 1.9  | épauière                          |           | Bouton de réglage   |
| Fig. 1.10 | Baldaqin                          |           | Détachement siège   |
| Fig. 1.11 | Insertion A                       |           | voiture Bouton  |
| Fig. 1.12 | Insertion B                       |           |   |
| Fig. 1.13 | Poignée                           |           |   |

L'insert est différent pour différents modèles, un modèle ne dispose que d'une insertion.

Veillez vous assurer qu'il n'y a pas des composants qui manquent. Veuillez contacter le distributeur s'il y a quelque chose qui manque.

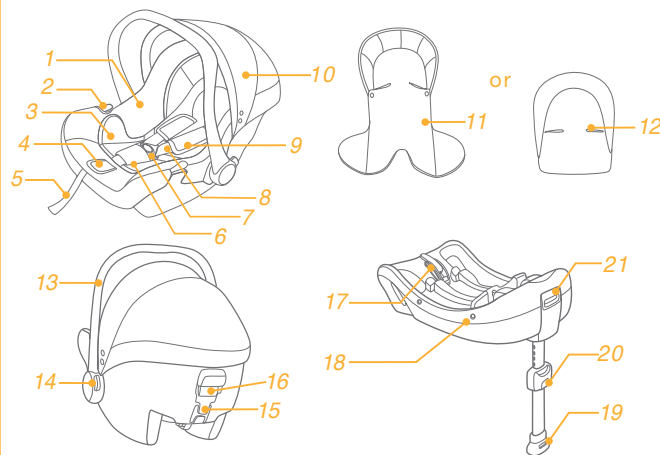

## MISES EN GARDE

- ! Ce siège de voiture pour les enfants est conçu **UNIQUEMENT** pour un enfant qui pèse moins de 13kg.
- ! Veuillez vérifier avant d'acheter ce siège de voiture pour les enfants s'il peut être proprement installé dans votre voiture.
- ! **AUCUN** siège de voiture pour les enfants ne peut garantir entièrement la protection contre les blessures en cas d'accident. Tout de même, l'utilisation correspondante de ce siège réduira le risque des blessures graves ou de la mort de votre enfant.
- ! **NE PAS** utiliser ou installer ce siège de voiture pour les enfants avant de lire et comprendre les instructions de ce mode d'emploi et celles du mode d'emploi du propriétaire de la voiture.
- ! **NE PAS** installer ce siège de voiture sans respecter les instructions dans ce mode d'emploi ou vous pouvez soumettre votre enfant à un risque de blessure grave ou à la mort.
- ! **NE** laisser **JAMAIS** votre enfant sans surveillance lorsqu'il se trouve dans le siège pour la voiture
- ! **NE PAS** faire aucune modification à ce siège de voiture pour les enfants et ne l'utilisez pas avec des composants d'autres fabricants.
- ! **NE PAS** utiliser ce siège de voiture pour les enfants s'il a été endommagé ou si des composants manquent.
- ! **NE PAS** habiller votre enfant dans des vêtements larges/ surdimensionnés parce que cela peut empêcher votre enfant d'être proprement attaché en sécurité par les sangles du harnais pour les épaules et par la sangle d'entrejambes.
- ! **NE PAS** laisser ce siège de voiture pour les enfants ou d'autres éléments sans ceinture ou sans être bien attachés dans votre véhicule parce que le siège de voiture pour les enfants peut être renversé et peut blesser les occupants lors d'un virage étroit, un arrêt brusque ou une collision.
- ! **NE PAS** placer les sièges de voiture face arrière sur le siège avant avec l'air bag. Il peut avoir lieu le décès ou une blessure grave. Veuillez consulter le mode d'emploi du propriétaire de la voiture pour plus d'informations.
- ! **NE** placez pas le siège auto à des endroits où un airbag frontal actif est installé.

## MISES EN GARDE

- ! N'utilisez **JAMAIS** de cordes ou d'autres substituts pour attacher le siège dans la voiture ou pour attacher l'enfant dans le siège de voiture. Utilisez seulement la ceinture du véhicule ou le système ISOFIX pour attacher le siège pour les enfants dans la voiture.
- ! **NE PAS** utiliser ce siège de voiture pour les enfants sans la housse de siège ou le rembourrage intérieur.
- ! N'utilisez rien d'autre que les coussins intérieurs recommandés dans ce siège de voiture pour les enfants.
- ! Les parties souples ne doivent pas être remplacées par d'autres que celles recommandées par le fabricant, car les parties souples font entièrement partie des performances du siège de bébé.
- ! Assurez-vous que le siège de voiture est installé de manière qu'aucun composant ne constitue un obstacle pour les sièges mobiles ou pour le fonctionnement des portes du véhicule.
- ! **ARRETER** d'utiliser le siège de voiture s'il a été impliqué dans aucun type d'accident, tout petit qu'il soit. Remplacez immédiatement parce qu'ils peuvent exister des endommagements structurels invisibles à la suite de l'accident.
- ! Enlevez le siège de voiture pour les enfants du siège de la voiture lorsqu'il n'est pas utilisé régulièrement.
- ! Consulter le distributeur pour des aspects concernant l'entretien, les réparations et le remplacement des composants.
- ! Afin d'éviter le risque de tomber, attachez toujours l'enfant en utilisant le harnais de sécurité lorsque l'enfant se trouve dans le siège de voiture pour l'enfant, même lorsque le siège de voiture n'est pas dans la voiture.
- ! Avant de transporter le siège de voiture pour l'enfant avec la main, assurez-vous que l'enfant est attaché avec le harnais de sécurité, et que la poignée est proprement bloquée en position verticale.
- ! Afin d'éviter des blessures graves ou le décès, **JAMAIS** placer le siège de voiture pour l'enfant sur des surfaces élevées avec l'enfant dedans.
- ! Les composants du siège pour la voiture ne doivent pas être lubrifiés en aucune façon.



## MISES EN GARDE

- ! Attachez toujours l'enfant dans le siège de voiture, même sur des distances courtes, car c'est le moment où la plupart des accidents ont lieu.
- ! NE PAS utiliser le siège de voiture pour plus de 5 années après son acquisition parce que des composants peuvent se dégrader en temps, ou à cause de l'exposition à la lumière du soleil, et il peut ne pas fonctionner proprement lors d'un accident.
- ! Veuillez garder ce siège de voiture à la distance de la lumière du soleil, ou il peut être trop chaud pour la peau de l'enfant.
- ! Vérifiez fréquemment les guidages ISOFIX pour la saleté et nettoyez-les au cas de nécessité. La fiabilité peut en être affectée par l'entrée de la saleté, particules de nourriture etc.
- ! NE rangez pas d'objets dans la zone du pied de chargement devant votre base.
- ! L'installation correcte est permise uniquement par l'utilisation d'une ceinture de sécurité en 3 points pour les adultes ou par l'utilisation des connecteurs ISOFIX. L'utilisation combine de la ceinture de sécurité et de l'ISOFIX n'est pas permise.
- ! N'utilisez PAS de charge sur les points de contact autres que ceux décrits dans les instructions et indiqués sur le siège de bébé.
- ! Les sangles qui maintiennent le siège dans le véhicule doivent être serrées, les sangles qui retiennent l'enfant doivent être ajustées au corps de l'enfant et ces sangles ne doivent pas être enroulées.
- ! Veuillez à bien attacher ou sécuriser les bagages ou tout autre objets qui pourraient causer des blessures en cas de collision.
- ! Vérifiez qu'aucune partie du siège auto ne soit coincée par une des banquettes de la voiture ou dans la porte.

## Cas d'urgence

Au cas d'une urgence ou d'un accident, la chose la plus importante est le soin de votre enfant par lui offrir les premiers soins ou un traitement médical immédiat.

## Informations sur le Produit

### i. pour le siège uniquement

1. Ce siège de voiture pour les enfants est un dispositif de retenue pour les enfants «Universel ». Il est approuvé conformément au Règlement Européen No. 44, 04 séries d'amendements, pour utilisation générale dans les véhicules et il pourra être installé dans la majorité, mais non pas dans tous les sièges de voiture.
2. Une installation correcte est possible si le fabricant du véhicule a déclaré dans le mode d'emploi du véhicule le fait que le véhicule est capable d'accepter un dispositif de retenue « Universel » pour les enfants pour ce groupe d'âge.
3. Ce dispositif de retenue pour les enfants a été classifié comme « Universel » dans des conditions plus strictes que celles appliquées aux conceptions antérieures qui ne portent pas cet avertissement.
4. En cas de doute, veuillez consulter le fabricant du siège de bébé ou le revendeur.

## ii. pour le siège avec support

Le siège d'auto Joie avec la base retenue pour enfant sont «semi-universel». Ils sont approuvés conformément le Règlement Européen n ° 44, série 04 d'amendements, pour une utilisation générale dans les véhicules et ils se seront adaptés le plus, mais pas tous les sièges de voiture.

Lisez toutes les instructions contenues dans ce manuel avant d'utiliser le produit. Si vous avez d'autres questions, consultez votre distributeur directement.

En cas de doute, veuillez consulter le fabricant du siège de bébé ou le revendeur.

Produit	Siège de voiture pour les enfants
Adéquat pour	Enfant pesant moins de 13kg
Groupe de masse	Group 0+
Matériaux	Matériaux plastique, métaux, tissus
No.brevet	Brevet en cours d'agrément

## Concerns on Installation

voir les images ① - ③

! NE PAS installer ce siège d'auto pour bébé sur les sièges des véhicules avec ceintures de sécurité. ①

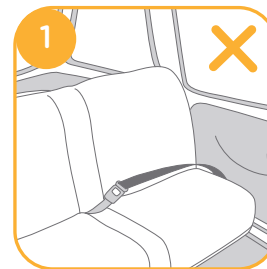

! Ce siège d'auto pour bébé ne convient que pour sièges de véhicules avec ceinture de sécurité rétractable en 3 points. ②

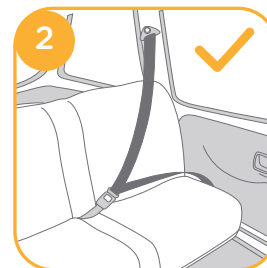

! NE PAS installer ce siège de voiture pour les enfants sur des sièges de véhicule face latéralement ou arrière la direction de mouvement du véhicule. ③ -1

! NE PAS placer le siège de voiture face arrière sur le siège avant avec air bag ③ -2 il peut arriver le décès ou des blessures graves. Veuillez consulter le mode d'emploi du propriétaire du véhicule pour plus d'informations.

! Ce siège d'auto pour bébé doit être installé dans la mode tourné vers l'arrière. ③ -3

! NE PAS installer ce siège de voiture pour les enfants sur des sièges de véhicules instables pendant l'installation.

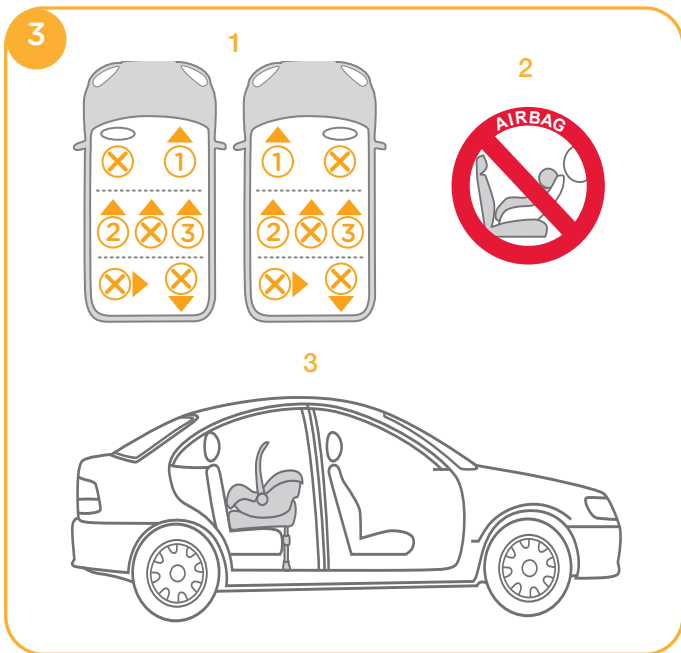

## Installation dans l'avion

voir les images ④

! Juva peut être installé seulement en utilisant une ceinture pour les genoux s'il est utilisé dans un avion sans support. N'installez pas dans un véhicule utilisant une ceinture pour les genoux.

! Lorsque de l'utilisation dans l'avion, le siège d'auto pour le bébé doit être installé seulement avec la partie arrière vers le siège. ④

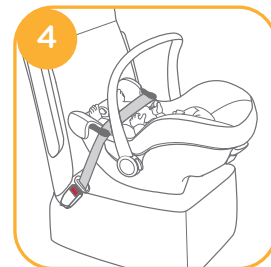

## Réglage de la Poignée

voir les images ⑤ - ⑥

La poignée du siège de voiture pour les enfants peut être réglée dans 3 positions. ⑤

Position 1 Position pour transport dans la voiture, la main, ou la poussette.

Position 2 Position berçant.

Position 3 Position siège pour l'enfant.

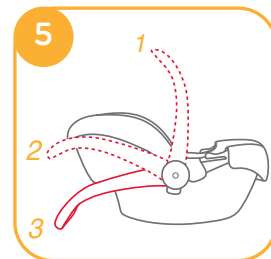

Afin de régler la poignée, serrez les boutons de la poignée sur les deux côtés pour l'libérer 6-1, et puis tourner la poignée jusqu'à entendre un clac dans aucune des 3 positions.

6-2

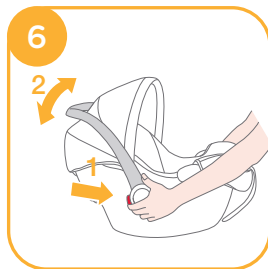

## Position du Harnais pour les épaules

voir les images 7 - 8

Vérifiez si les harnais pour les épaules sont réglés à la hauteur correspondante. Veuillez choisir la paire de fentes de harnais pour les épaules adéquate pour la hauteur de l'enfant.

! Les harnais pour les épaules doivent entrer dans les fentes du harnais les plus proches des épaules de l'enfant 7, mais non pas au-dessus la ligne des épaules. 8

! Si les harnais pour les épaules ne se trouvent pas à la hauteur adéquate, l'enfant peut se libérer du siège de voiture lors d'un accident.



## Réglage de la Hauteur de la Sangle du Harnais pour les Épaules

voir les images 9 - 12

1. Serrez le bouton de réglage devant le siège et tirez le harnais pour les épaules pour les libérer. 9

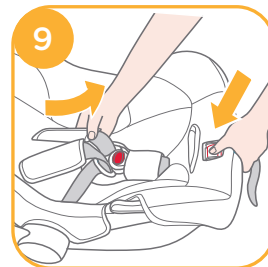

2. Derrière le siège, enlevez les bouts des harnais de la plaque de jonction métallique. 10

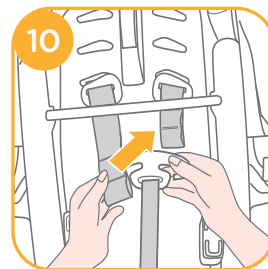

3. Tirez le harnais par les fentes du siège 11-1, introduisez-les dans le set adéquat de fentes. 11-2

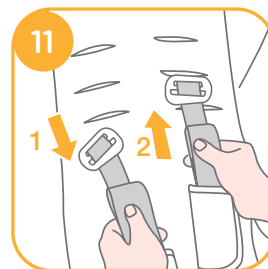

- Passez la sangle pour les épaules par le harnais pour les épaules
- Passez le dispositif d'ancrage de harnais pour les épaules par l'évent du harnais pour les épaules.
- Passez la sangle pour les épaules par l'évent du harnais pour les épaules.

4. Réassemblez les bouts du harnais sur la plaque de jonction. **12**

- ! Enfilez la sangle pour épaule dans la fente d'ancrage du harnais. **12 - 1**
- ! Le harnais pour épaules doit être placé à l'arrière des deux tubes de fer.
- ! Pendant le réglage, assurez-vous que les sangles du harnais d'épaule ne sont pas tordues.
- ! Faites très attention à enfilez les sangles du harnais d'épaule selon la figure. Si les sangles du harnais d'épaule ne sont pas bien fixées, elles ne protègent pas votre bébé correctement.

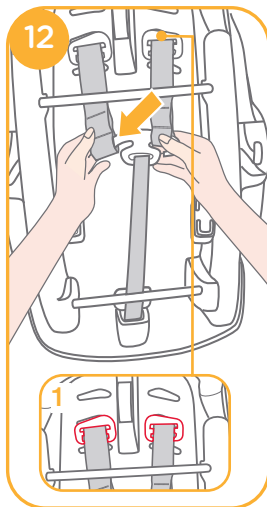

## Attachement de l'enfant dans le siège de voiture

voir les images **13 - 19**

### Note

1. Le support pour bébé sert à la protection des enfants. Pour un enfant pesant moins de 10 kg, utilisez l'insert A ou B.
2. Avant d'utiliser le support A, veuillez assembler la mousse. **13**
3. Une fois l'enfant placé dans le siège, vérifiez si le harnais pour les épaules est à la bonne hauteur. **7**

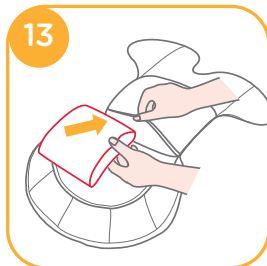

1. Soulevez le couvercle du bouton de réglage. **14**

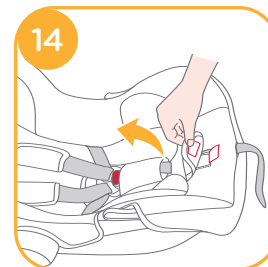

2. Lorsque vous serrez le bouton de réglage pour le harnais, tirez les deux harnais pour les épaules du siège de voiture pour les enfants. **15**

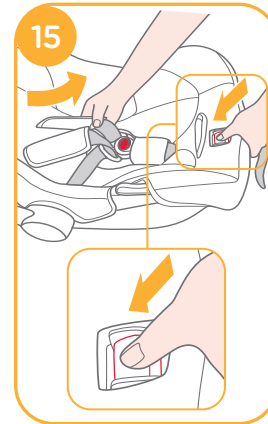

3. Débloquez la boucle des harnais en serrant le bouton rouge. **16**

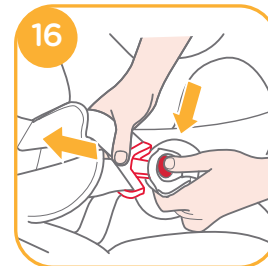

4. Mettez l'enfant dans le siège pour l'enfant et bloquez la boucle. 17 &

18



5. Serrez les harnais pour les épaules en tirant les sangles de réglage. 19

! Assurez-vous que l'espace entre l'enfant et les harnais pour les épaules est d'environ l'épaisseur d'une paume.

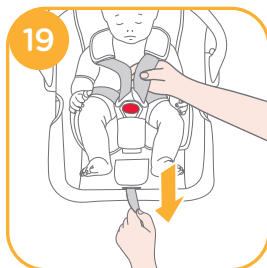

## Installation du siège de voiture

voir les images 20 - 37

Le siège d'auto pour bébé peut être utilisé avec la base et certains Joie promeneurs. Les instructions d'installation peuvent varier en fonction du fait que vous utilisez le support ou non. Veuillez consulter la section adéquate.

- ! Ne mettez pas le siège pour l'enfant sur le siège avant du véhicule avec l'air bag. Il peut arriver le décès ou des blessures graves. 20
- ! Lors de l'utilisation du siège de voiture pour l'enfant dans un siège du véhicule, réglez la poignée dans la position 1. 5 -1
- ! Mettez le siège de voiture ou le support face au dos de la direction de marche
- ! Vérifiez que la ceinture de sécurité du véhicule n'est pas lâche ou tordu.
- ! Toujours boucler les bardières de votre siège de voiture en toute sécurité sur votre enfant, quelle que soit la façon dont il est utilisé.



## i. Installation sans Support

voir les images 21 - 24

Après avoir attaché le harnais à votre enfant et établi quelle est la meilleure location arrière de siège, vous êtes prêt à installer le siège de voiture pour l'enfant.

1. Mettez le siège de voiture pour l'enfant sur le siège de voiture ou vous voulez le placer. Tirez la ceinture de sécurité du véhicule en dehors et bloquez-la dans la boucle du véhicule, glissant la sangle du véhicule dans les guidages latéraux du siège de voiture pour l'enfant. 21

! Le siège de bébé ne peut pas être utilisé si la boucle de ceinture de sécurité du véhicule (extrémité femelle de la boucle) est trop longue pour retenir le siège de façon sûre. 21 -1

2. Glissez la sangle pour les épaules dans le guidage arrière. 22

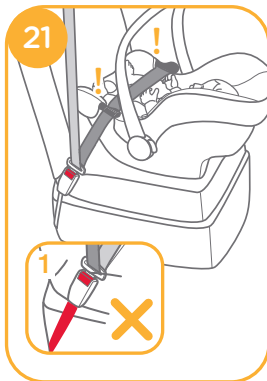

3. Tirez la sangle pour bien attacher le siège de voiture pour l'enfant en sécurité. 23

! Tirez la ceinture de sécurité du véhicule le plus possible, vérifiez qu'elle ne soit pas large ou entortillée.

! La ceinture de sécurité du véhicule ne pressera pas aucune partie de l'enfant.

La ceinture de sécurité du véhicule assemblée correctement est montrée dans 24

! La ceinture pour la taille passe par les deux guidages, comme dans 24 -1

! La boucle du véhicule est bloquée correctement comme dans 24 -2

! La sangle pour les épaules passe par les guidages arrière, comme dans 24 -3

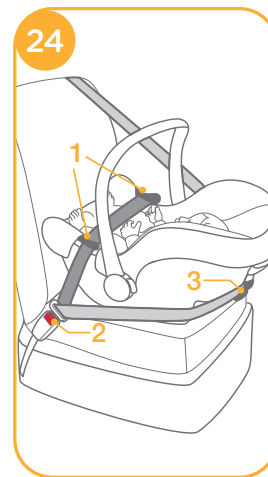

## ii. Installation avec Support

voir les images 25 - 31

1. Dépliez le pied de chargement du compartiment de rangement. 25

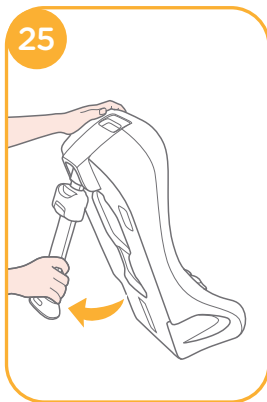

2. Après avoir installé le support sur le siège de véhicule, serrez le bouton de réglage du pied de chargement pour prolonger le pied de chargement jusqu'au sol 26 -1, l'indicateur pour le pied de chargement tourne vert pour montrer qu'il est installé correctement, et rouge pour montrer qu'il n'est pas installé correctement. 26 -2

! Le pied de chargement a 8 positions. Lorsque l'indicateur du pied de chargement tourne rouge, cela signifie que le pied de chargement n'est pas dans la position correcte.

! Assurez-vous que le pied de chargement est solidement fixé en appuyant sur la partie avant du support.

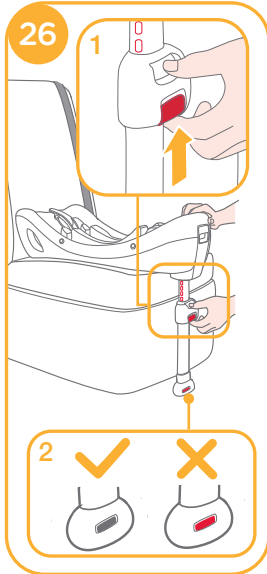

3. Ouvrez le dispositif d'ouverture de la serrure et dirigez la ceinture de sécurité du véhicule par la voie de la ceinture 27 -1, et serrez-la dans la boucle. 27 -2

4. Serrez la ceinture de sécurité du véhicule le plus possible en pressant sur le support, et vérifiez qu'elle ne soit pas large ou entortillée. Fermez le dispositif d'ouverture de la serrure. 27 -3

! Vérifiez si la ceinture de sécurité ne bouge pas en tirant et en appuyant fortement sur le support. Si la ceinture devient large ou si elle s'allonge, répéter la procédure.

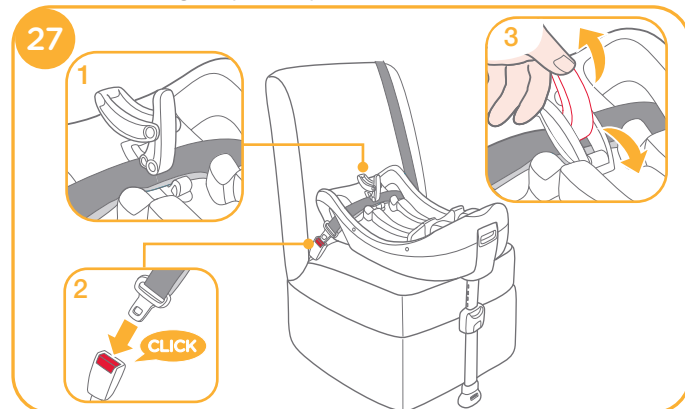

Le support installé est montré dans 28

! Assurez-vous qu'il n'y a pas d'espace entre le siège et la partie inférieure du support.

! La ceinture de sécurité doit entrer sous le dispositif d'ouverture de la serrure, 28 -1, non pas sur le dispositif d'ouverture de la serrure. 28 -2

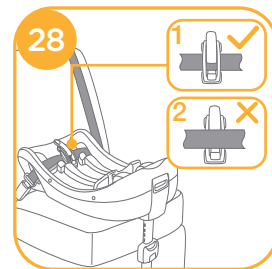



5. Appuyez le siège de voiture dans le support **29**, si le siège de voiture est bien fixé, l'indicateur pour le siège de voiture tourne vert. Si le siège de voiture n'est pas bien attaché, l'indicateur tourne rouge.

**30**

! Tirez en haut le siège de voiture pour être sûres qu'il est bien enclenché dans le support.

! Le siège de bébé ne peut pas être utilisé si la boucle de ceinture de sécurité du véhicule (extrémité femelle de la boucle) est trop longue pour retenir la base de façon sûre. **30 -1**

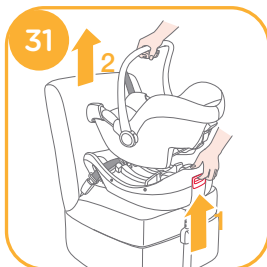
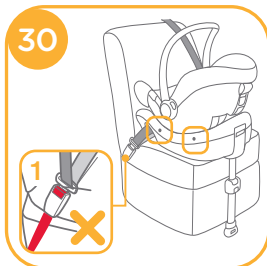

6. Pour démonter le siège de voiture, tirez le siège de voiture en haut lorsque serrant le bouton pour libérer le siège de voiture. **31**

### iii. Utilisation avec les poussettes Joie

voir les images **32 - 37**

Votre siège de voiture pour l'enfant est conçu pour pouvoir être attaché aux modèles de poussettes Joie, ayant un plateau spécial, une barre pour les bras ou repose-jambes.

! Veuillez vous assurer que le siège de voiture pour les enfants peut être installé dans la poussette avant de l'acheter.

! Ne permettez jamais plus d'un enfant de rester dans le système de voyage en même temps.

! Veuillez activer les freins de votre poussette avant d'assembler le siège de voiture pour l'enfant.

! Vérifiez si les parties utilisées pour fixer le siège de voiture sont bien attachées sur la poussette.

! Inclinez la poussette vers le derrière dans la position la plus basse.

Pour assembler le siège de voiture sur les poussettes Joie veuillez respecter les étapes suivantes:

1. Mettez le siège de voiture dans la poussette de manière que les encoches dans l'armature se fixent sur le bord de la barre pour les bras, sur le plateau ou le repose-jambes. Le siège de voiture rentrera automatiquement dans sa place avec un clac. **32 & 33 & 34 & 35**

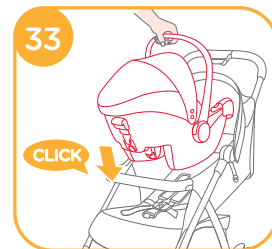
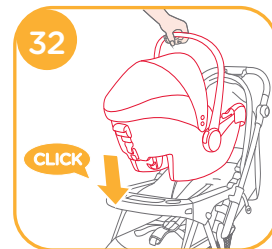

! Si la barre pour les bras a couverture de tissu, veuillez détacher le Velcro sur la barre pour les bras premièrement. 34 -1

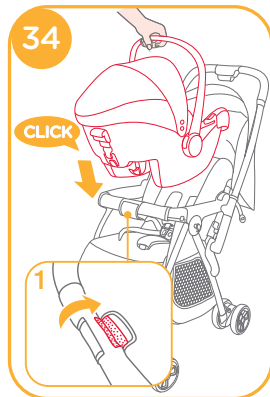

! Pour la poussette avec un repose-jambes spécial, veuillez régler le repose-jambes dans la position verticale, détachez le Velcro, et puis levez la couverture en tissu. 35 -1

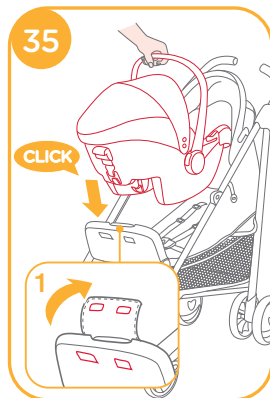

2. Utilisez les sangles des deux parties de la poussette pour fixer le siège de voiture. 36

! Essayez tirer le siège de voiture en haut pour vérifier s'il est fixé correctement.

Pour enlever le siège pour la voiture, détachez les sangles du siège de voiture, tirez en haut le bouton B de détachement de l'enclenchement de la poussette pour détacher le siège de voiture du plateau, barre pour les bras ou repose-jambes, et puis levez le siège de voiture de la poussette.

Veuillez consulter 37

! Si vous avez des problèmes en utilisant ces poussettes, reportez-vous à leurs manuels d'instruction.

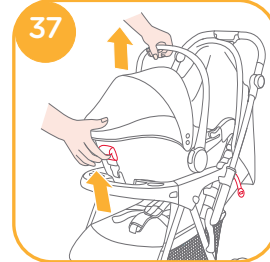
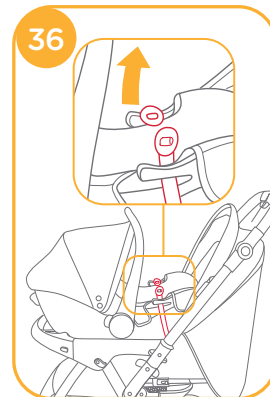

## Détacher le baldaquin et le coussin pour le siège

voir les images 38

L' étoffe comprennent le baldaquin, coussin de siège, épauettes et sangle d' entre jambe.

1. Retirer le baldaquin en défaire les boutons-pression.
2. Il faut enlever les harnais pour les épaules et les cousins pour les épaules. Pour faire cela, veuillez consulter la section « Réglage de la hauteur de la sangle pour le harnais pour les épaules ».
3. Tirez e dehors les pièces de fixage sous le bord du siège. 38

Pour réinstaller le coussin du siège, renverser les étapes au-dessus, en vous assurant tout de même que les harnais pour les épaules ne sont pas croisés et entortillés.

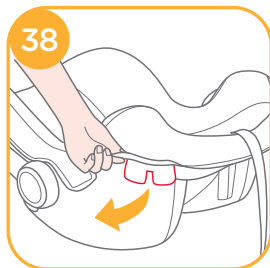

## Soins et entretien

- ! Après enlever l'écume d'insertion, veuillez la ranger quelque part ou l'enfant ne peut pas la trouver.
- ! Veuillez laver la housse du siège et le coussin intérieure avec de l'eau froid moins de 30°C.
- ! Ne pas repasser les éléments doux.
- ! Ne pas blanchir ou lavez chimiquement les éléments doux.
- ! Ne pas utiliser du détergent non-dilué, de l'essence ou un autre solvant organique pour laver le siège de voiture pour le bébé ou son support.
- ! N'entortillez pas la housse du siège et le coussin intérieur pour sécher avec beaucoup de force. Cela peut laisser des plis sur la housse du siège et sur le coussin intérieur.
- ! Veuillez laisser sécher la housse du siège et le coussin intérieur a l'ombre.
- ! Veuillez enlever le siège de voiture de l'enfant et le support du véhicule s'ils ne sont pas utilisés pour une période longue de temps. Rangez le siège de voiture dans un endroit froid, sec et hors de la portée des enfants.



# DE Willkommen bei Joie™

Herzlichen Glückwunsch, dass Sie ein Teil der Joie Familie geworden sind! Wir sind sehr begeistert, an Ihrer Reise mit dem Kind teilzunehmen. Während der Reise mit dem Kindersitz Joie JUVA™ verwenden Sie ein Autositz für Kinder mit einer hochwertigen Qualität, vollständig zertifiziert, mit der Sicherheitsgruppe 0+. Dieses Produkt dient für Kinder mit einer Gewicht unter 13 kg (etwa anderthalb Jahre oder kleiner). Lesen Sie dieses Handbuch sorgfältig durch und befolgen Sie jeden Schritt, um eine komfortable Fahrt und den besten Schutz für Ihr Kind zu gewährleisten.

## Bitte bestätigen

Versichern Sie Ihnen, dass Ihr Fahrzeug mit Sicherheitsgurt, der einziehbar in 3 Punkten ist. Sicherheitsgurte verschiedene als Modell und Länge sein können, gemäß des Herstellers, des Herstellungsdatums und des Fahrzeugtyps. Dieser Kindersitz für den Fahrzeug ist nur geeignet für die Verwendung in den geschriebenen Fahrzeugen, mit Sicherheitsgurten, die einziehbar in 3 Punkten sind und von der Europäischen Regelung no.16 oder von anderen äquivalenten Regelungen genehmigt werden.

## Basis

Diese Anleitung zeigt die Kindersitzverwendung und die Basis. Bitte bemerken, dass die Basis nicht immer im Produktkauf inbegriffen ist. Die Basis einzeln verkauft werden kann. Behalten Sie diese Anleitung immer mit dem Fahrzeugsitz. Wenn Sie eine Basis besitzen, bitte behalten das Anleitungshandbuch im Aufstau, unten der Basis.

**WICHTIG BEWAHREN SIE DIE BEDIENUNGSANLEITUNG FÜR KÜNFTIGEN DURCHSEHEN. BIITE LESEN SIE ES SORGFÄLTIG**

Behalten Sie diese Anleitung immer mit dem Fahrzeugsitz. Wenn Sie eine Basis besitzen, bitte behalten das Anleitungshandbuch im Aufstau, unten der Basis.

Der Autositz ist von dem Europäischen Vorschrift Nr. 44 Serie 04 Änderungen genehmigt. Bitte lesen Sie alle Hinweise aus diesem Buch vor Zusammenbau und Verwendung dieses Produktes, Gehen Sie zu [joiebaby.com](http://joiebaby.com), um die Bücher downzuloaden, besuchen Sie mehrere interessante Produkte Joie und eintragen Sie Ihr Autositz.

## Ersatzteilliste

- |           |                                |           |  |
|-----------|--------------------------------|-----------|--|
| Bild 1.1  | Sitzkissen                     | Bild 1.14 | Griffaste                                |
| Bild 1.2  | Seitliche Führungsschiene      | Bild 1.15 | Hintere Führungsschiene                  |
| Bild 1.3  | Insertion A                    | Bild 1.16 | Knopf B fest für Freistellung des Wagens |
| Bild 1.4  | Einstellungsknopf für Geschirr | Bild 1.17 | Verriegelung                             |
| Bild 1.5  | Band                           | Bild 1.18 | Rahmenanzeiger                           |
| Bild 1.6  | Gurtschild                     | Bild 1.19 | Halteranzeiger                           |
| Bild 1.7  | Geschirrschnalle               | Bild 1.20 | Einstellungsknopf für den Halter         |
| Bild 1.8  | Schultergeschirr               | Bild 1.21 | Freistellungsknopf Autositz              |
| Bild 1.9  | Schulterpolster                |           |  |
| Bild 1.10 | Bedeckung                      |           |  |
| Bild 1.11 | Insertion A                    |           |  |
| Bild 1.12 | Insertion B                    |           |  |
| Bild 1.13 | Handgriff                      |           |  |

Die Insertion ist verschieden für verschiedene Modelle, ein Modell nur eine Insertion hat  
Versichern Sie Ihnen, dass kein Stück fehlt. Wenn ein Stück fehlt, bitte befragen Sie den Kaufmann.

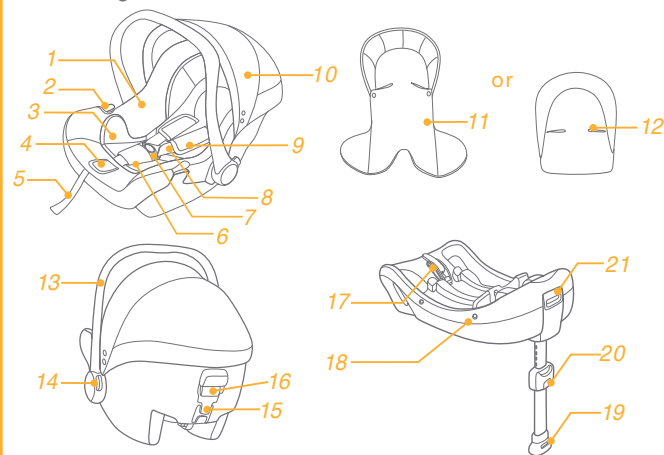

## HINWEISE

- ! Dieser Kinderstuhl dient NUR für Kinder mit einer Gewicht unter 13 Kg.
- ! Vor dem Kauf prüfen Sie bitte, ob dieser Autositz in Ihrem Fahrzeug anpassend aufgestellt werden kann.
- ! KEIN Autositz für Kinder kann den maximalen Schutz bei Unfall nicht gewährleisten. Trotzdem, eine entsprechende Verwendung des Autositzes für Kinder wird das Risiko einer schweren Verletzung oder des Todes seines Kindes vermindern.
- ! Verwenden Sie nicht oder stellen Sie diesen Autositz für Kinder nicht ein, wenn Sie im Voraus die Bedienungsanleitung nicht gelesen haben oder nicht verstanden haben.
- ! Stellen Sie diesen Autositz für Kinder ohne die Bedienungseinleitungen zu beachten, weil Sie Ihr Kind in schwerem oder tödlichem Gefahr bringen können.
- ! Lassen Sie Ihr Kind unbeaufsichtigt während seines Sitzen in dem Autositz nicht.
- ! Ändern Sie dieser Autositz für Kinder in keiner Weise oder verwenden Sie es mit Teilen von anderen Herstellern nicht.
- ! Verwenden Sie dieses Autositz für Kinder nicht, wenn es einen Schaden zeigt oder wenn verschiedenen Teile aus seiner Zusammenhänge fehlen.
- ! Ziehen Sie das Kind mit großen Kleidungen nicht an, weil es die sichere Setzung des Kindes mit den Gurten des Schultergeschirrs und dem Fußgurt verhindern kann.
- ! Lassen Sie dieser Autositz oder andere mit den Gurten unversicherten Teilen in ihrem Fahrzeug nicht, weil ein Autositz für Kinder, der nicht sicher positioniert ist, eingeworfen werden kann und die Fahrgäste zu einem schweren Bogen, plötzlichen Aufenthalt oder Zusammenstoß verletzt werden können.
- ! Stellen Sie kein Autositz umgekehrt gerichtet auf einem Vordersitz mit Airbag. Es können schwere Verletzungen oder auch Tod entstehen. Für mehrere Informationen lesen Sie die Bedienungsanleitungen Ihres Fahrzeuges durch.
- ! Platzieren Sie den Autositz nicht in einer Sitzposition, wo ein aktiver Front-Airbag installiert ist.

## HINWEISE

- ! Verwenden Sie nie Seile oder andere Ersatzteilen, um den Autositz in dem Fahrzeug zu versichern oder um das Kind in Sicherheit zu setzen. Verwenden Sie nur den Gurt oder das ISOFIX System, um den Autositz in dem Fahrzeug in Sicherheit zu stellen.
- ! Verwenden Sie dieser Autositz ohne die Stuhlhülle und die innere Bekleidung nicht.
- ! Verwenden Sie für diesen Kinderautositz andere Artikeln als die empfohlenen Kissen.
- ! Die Textilien sollte nicht durch nicht vom Hersteller empfohlene Teile ersetzt werden, da die Textilien einen integralen Bestandteil der Leistung des Kinder-Rückhaltesystems ausmachen.
- ! Stellen Sie sich sicher, dass der Autositz in so einer Weise aufgestellt wurde, dass keiner Teil in Kontakt mit den beweglichen Stühlen oder die Türen eintritt.
- ! Verwenden Sie diesen Autositz nicht mehr, wenn es einen Unfall, auch einen kleinen Unfall, entstanden ist. Ersetzen Sie jede Spur eines Schadens wegen eines Unfalls, wenn es sichtbar ist.
- ! Beseitigen Sie diesen Kindersitz auf dem Autositz, wenn es unsachgemäß verwendet wird.
- ! Bitten Sie den Lieferanten um Rat in Bezug auf die Wartung, Reparatur und Ersatz eines Teils.
- ! Um das Risiko eines Herabfallen zu vermeiden, setzen Sie das Kind in dem Autositz unter Sicherheitsbedingungen, indem Sie den Sicherheitsgurt verwenden, auch wenn der Sitz nicht in dem Auto sich befindet.
- ! Vor der Beförderung des Kindersitzes treffen Sie Maßnahmen in Bezug auf die Sicherheitsbedingungen des Kindes, indem Sie den Sicherheitsgurt verwenden und Sich sicherstellen, dass der Griff in vertikaler Stellung sachgemäß gesperrt ist.
- ! Um eine schwere Verletzung und auch den Tod zu vermeiden, setzen Sie den Kinderwagen nie auf einem hochgestellten Sitz mit dem Kind innerhalb.
- ! Die Teile dieses Sitzes müssen keineswegs geschmiert werden.
- ! Setzen Sie das Kind in Sicherheit in dem Autositz, auch wenn Sie kürzere Fahrten machen wollen. Diese sind die meisten Unfallfälle.

## HINWEISE

- ! Verwenden Sie diesen Autositz über 5 Jahren von dem Kaufdatum nicht mehr, weil die Teilen im Laufe der Zeit oder wegen des Sonneneinflusses sich beschädigen können und es kann sein, dass bei einem Unfall sich unsachgemäß verhalten kann.
- ! Bitte bewahren Sie diesen Autositz weg von dem Sonnenlicht, ansonsten kann es eine zu heiße Umwelt für die Kinderhaut verursacht werden.
- ! Prüfen Sie die ISOFIX Führungsteile in Bezug auf Verunreinigungen und ggf. putzen Sie diese. Die Verunreinigungen, der Staub, die Nörnungspartikeln können die Fiabilität dieser Teile beschädigen.
- ! Setzen Sie Gegenstände in dem Bereich des Halters vor der Unterlage nicht.
- ! Die richtige Installation ist nur durch einen 3-Pkt-Sicherheitsgurt für Erwachsene oder durch Verwendung der ISOFIX Verbindungsstücke erlaubt. Die gemischte Verwendung des Sicherheitsgurt mit ISOFIX wird nicht gestattet.
- ! R die in der Anleitung beschriebenen und am Kindersitz markierten Last tragenden Kontaktpunkte verwenden.
- ! Gurte, die zur Befestigung des Kinderrückhaltesystems im Fahrzeug dienen, müssen stets gespannt sein. Des Weitern soll darauf geachtet werden, dass die Gurte der Babyschale beim Anschnallen des Kinder nicht verdreht sind und in weiterer Folge ordnungsgemäß eingestellt werden.
- ! Ungesichertes Gepäck bzw. weitere lose Gegenstände im Fahrzeug müssen entsprechend gesichert werden, damit das Verletzungsrisiko der Fahrzeuginsassen im Falle eines Unfalls deutlich reduziert wird.
- ! Die Gurte oder Verschlüsse des Kinderrückhaltesystems dürfen nicht im Fahrzeugsitz oder in der Fahrzeugtür eingeklemmt werden oder sich darin verfangen.

## Notfall

Im Notfall oder Unfall das Wichtigste ist die Betreuung ihres Kindes durch Erste Hilfe oder unverzügliche ärztliche Behandlung.

## Produktinformationen

### i. Nur für den Sitz

1. Dieser Autositz für Kinder ist eine "allgemeine" Kinderunterstützung. Es wird von der europäischen Regel Nr. 44 Serie 04 von Änderungen für die allgemeine Benutzung der Fahrzeuge genehmigt und ist für die Mehrheit, wenn nicht für alle Autositze geeignet.
2. Es ist eine zuständige Anpassung möglich, wenn der Fahrzeughersteller in dem Fahrzeugbuch erklärt hat, dass das Fahrzeug fähig ist, die "allgemeine" Kinderunterstützung für dieselbe Altersgruppe einzubauen.
3. Diese Unterstützung von dem Autositz für Kinder war als "allgemein" gemäß strengeren Bedingungen als die für ältere Modelle, die diese Mitteilung nicht umfassen, eingestuft.
4. Wenden Sie sich im Zweifelsfall entweder an den Hersteller des Rückhaltesystems oder an den Fahrzeughersteller.

## ii. für Sitz mit Unterlage

Die Fahrzeugstühle und die Basis Joie sind 'Semi-universal' für Kinderschutz. Die genehmigt von der Europäischen Regelung no.44, einer Ergänzungserie 04 sind, um die allgemeine Verwendung in Autos zu lassen, und sie geeignet für die meisten Autos, wenn nicht für alle, sein werden. Lesen Sie alle Anleitungen in diesem Handbuch, bevor Sie das Produkt benutzen. Wenn Sie mehrere Fragen haben, befragen direkt den Kaufmann. Wenden Sie sich im Zweifelsfall entweder an den Hersteller des Rückhaltesystems oder an den Fahrzeughersteller.

Produkt	Kinderautostuhl
Dient für Kinder	unter 13 Kg
Massengruppe	Gruppe 0+
Materialien:	Kunststoff, Metall, Textil
Patent Nr.	anhängige Patente

## Montagehinweise

siehe Abbildung ① - ③

! **STELLEN SIE NICHT** den Kindesfahrzeugsitz in Fahrzeugsitzen mit Beckengurten ein. ①

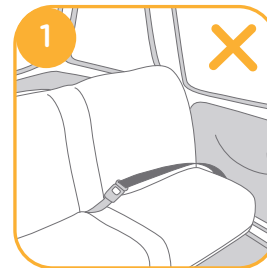

! Dieser Kindesfahrzeugsitz ist nur geeignet für Fahrzeugsitze mit Sicherheitsgurten, die einziehbar in 3 Punkten sind. ②

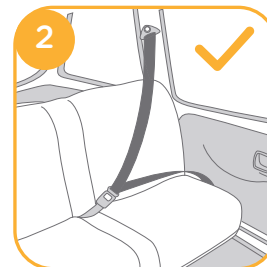

! Legen Sie diesen Autositz auf Sitzen, die seitlich oder nach Hinten gegenüber der Fahrtrichtung des Fahrzeuges positioniert werden.

3 -1

! Stellen Sie kein Autositz umgekehrt gerichtet auf einem Vordersitz mit Airbag 3 -2 Es können schwere Verletzungen oder auch Tod entstehen. Für mehrere Informationen lesen Sie die Bedienungsanleitungen Ihres Fahrzeuges durch.

! Dieser Kindesfahrzeugsitz im rückwärtigen Betrieb eingestellt werden soll. 3 -3

! Stellen Sie dieser Autositz für Kinder auf den Sitzen, die während der Installation nicht standfest sind, nicht ein.

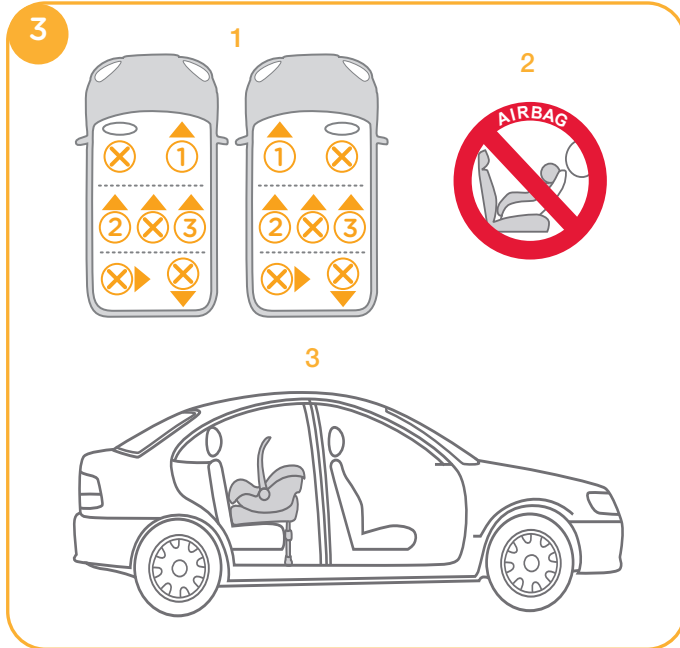

## Flugzeuginstallation

siehe Abbildung 4

! Juva kann nur mit einem Gürtel, ohne Auflager, eingestellt werden, wenn er im Flugzeug verwendet wird. Stellen Sie ihn nicht in einem Fahrzeug mit einem Gürtel ein.

! Wenn er im Flugzeug verwendet wird, der Kinderhochstuhl nur mit der Hinterseite zum Stuhl eingestellt werden soll. 4

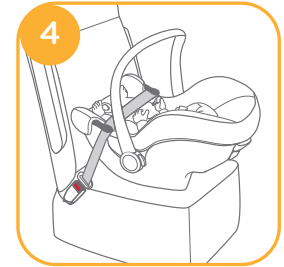

## Griffeinstellung

siehe Abbildung 5 - 6

Der Griff des Autositzes kann in 3 Positionen geregelt werden. 5

Position 1 Position für Verwendung im Auto, für handliche Verwendung oder für Transport des Kinderwagens.

Position 2 Schwebenposition

Position 3 Position Babysitz

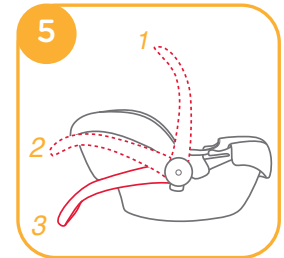



Um den Griff einzustellen, betreiben Sie die Knöpfe des Griffs auf beiden Seiten, um es freizulassen **6 -1**, und danach drehen Sie den Griff bis es ein Geräusch zu einer von den drei Position gehört wird. **6 -2**

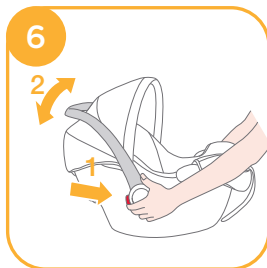

## Stelle des Schultergeschirrs

siehe Abbildung **7 - 8**

Prüfen Sie ob die Schultergeschirre zu der entsprechenden Höhe geregelt sind. Wählen Sie bitte das zuständige Paar von Öffnungen für das Schultergeschirr laut der Höhe des Kindes aus.

! Die Schultergeschirre müssen in den Öffnungen des Geschirrs, das am nächsten von dem Kindschulter ist **7**, passen, aber nicht über die Schulterlinie. **8**

! Wenn die Schultergeschirre zu der passenden Höhe nicht gelegt werden, kann Ihr Kind während eines Unfalls aus dem Stuhl sich loslassen.



## Regelung der Höhe für den Schultergeschirrgurt

siehe Abbildung **9 - 12**

1. Drücken Sie den vorderen Regelknopf des Sitzes und ziehen Sie von den Geschirren, um sie zu lösen. **9**

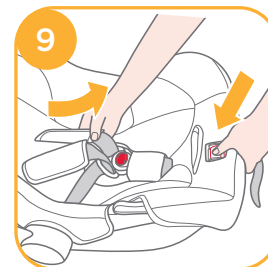

2. Zu der hinteren Seite des Stuhls nehmen Sie die Enden des Geschirrs von der Kupplungsmetallplatte. **10**

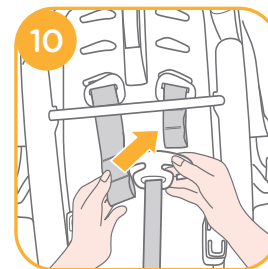

3. Ziehen Sie die Geschirre durch die Sitzöffnungen **11 -1**, aus und führen Sie es in den sachgemäßen Öffnungen ein. **11 -2**



- Setzen Sie den Schultergurt durch das Schultergeschirr.
- Setzen Sie die Befestigungsvorrichtung des Schultergeschirrs durch die Öffnung des Schultergeschirrs.
- Setzen Sie den Schultergurt durch die Öffnung des Schultergeschirrs.

4. Fügen Sie die Ende des Geschirrs in der Kupplungsplatte zusammen. 12

! Fädeln Sie den Schulterriemen durch den Schultergurtverschluss. 12 -1

! Die Schultergurte müssen hinter den beiden Eisenrohren platziert werden.

! Achten Sie während der Anpassung darauf, dass sich die Schultergurte nicht verdrehen.

! Seien Sie besonders achtsam, wenn Sie die Schultergurte wie abgebildet einfädeln. Falls die Schultergurte nicht sicher sind, schützen sie Ihr Kind nicht richtig.

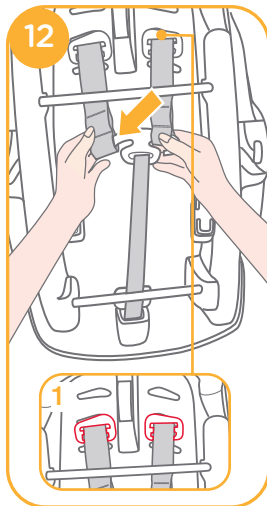

## Anbringung des Kindes in dem Autositz für Kinder unter Sicherheitsbedingungen

siehe Abbildung 13 - 19

### Note

1. Der Einsatz dient dem Schutz von Kleinkindern. Kleinkinder mit einem Gewicht unter 10 kg müssen Einsatz A oder B verwenden.
2. Bitte bringen Sie vor Verwendung von Einsatz A den Schaumstoff an. 13
3. Wenn Sie das Kind in den Sitz gesetzt haben, prüfen Sie, ob sich die Schulterriemen auf der richtigen Höhe befinden. 7

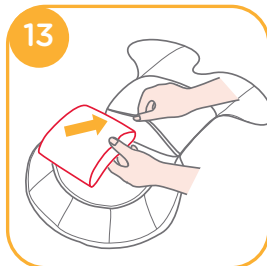

1. Heben Sie die Abdeckung des Einstellknopfes. 14

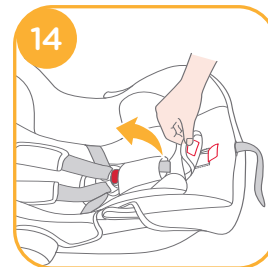

2. Wobei Sie den Regelknopf des Geschirrs drücken, ziehen Sie die beiden Schultergeschirre des Autositzes für Kinder vollständig aus. 15

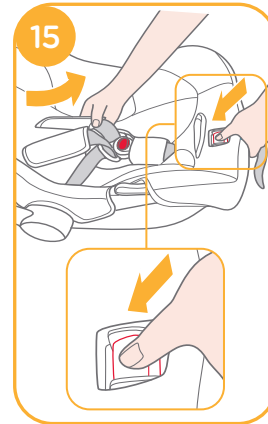

3. Lösen Sie die Geschirrschnalle, indem Sie den roten Knopf drücken. 16

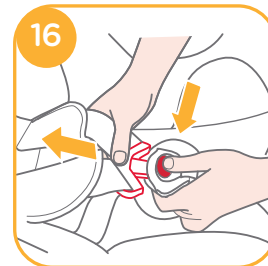

4. Setzen Sie das Kind auf dem Autositz für Kinder und sperren Sie die Schnalle. 17 & 18



5. Befestigen Sie die Geschirre durch Ausziehen des Regelbandes. 19

! Stellen Sie sich sicher, dass der Raum zwischen dem Kind und dem Schultergurt etwa eine Handbreit beträgt.

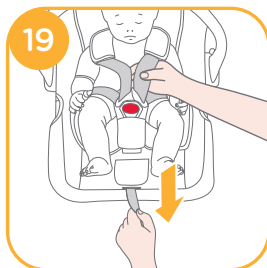

## Montage des Autositzes für Kinder

siehe Abbildung 20 - 37

Der Kindesfahrzeugsitz mit der Basis oder mit bestimmten Kinderwagen Joie verwendet werden können. Die Installationshinweise variieren und hängen von der Verwendung mit oder ohne Unterlage ab. Bitte lesen Sie den zuständigen Teil durch.

- ! Stellen Sie den Kinderautositz auf dem Vordersitz des Fahrzeuges mit Airbag nicht. Es können schwere Verletzungen oder auch Tod entstehen. 20
- ! Bei Verwendung des Kinderautositzes auf dem Autositz, bitte stellen Sie den Griff in der Position 1. 5 -1
- ! Richten Sie seinem Autositz oder die Unterlage nach Hinter des Fahrzeuges.
- ! Überprüfen Sie, dass der Fahrzeuggurt nicht zu leicht oder verdreht ist.
- ! Immer befestigen Sie den Gurt Ihres Fahrzeugsitzes sicher auf Ihrem Kind, trotzdem man ihn verwendet wird.



## i. Installation ohne Unterlage

siehe Abbildung 21 - 24

Nachdem Sie das Kind durch Verwendung des Geschirrs gesetzt haben und der beste Platz für den Sitz auf dem Hintersitz des Autos festgesetzt haben, können Sie Ihr Autositz für Kinder einstellen.

1. Stellen Sie den Kinderautositz auf dem Sitz des Fahrzeuges. Ziehen Sie den Sicherheitsgurt des Fahrzeuges und sperren Sie es zur Schnalle des Fahrzeuges durch Führung des Taillengurt des Fahrzeuges in den Führungsschienen des Autositzes für Kinder. 21

! Das Kinder-Rückhaltesystem kann nicht genutzt werden, falls der Verschluss (Gurtschloss) des Fahrzeugsicherheitsgurtes so lang ist, dass das Kinder-Rückhaltesystem nicht sicher verankert werden kann. 21 -1

2. Führen Sie den Schultergurt in der hinteren Führungsschiene. 22

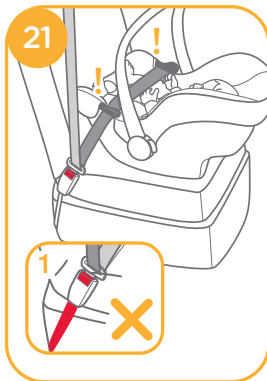

3. Ziehen Sie den Schultergurt aus, um den Autositz für Kinder gut und sicher zu befestigen. 23

! Ziehen Sie den Sicherheitsgurt des Fahrzeuges so lange wie möglich, prüfen Sie es ob es los oder gedreht ist.

! Der Sicherheitsgurt des Fahrzeuges muss kein Druck auf dem Kinderkörper stellen.

Der richtig zusammengestellte Sicherheitsgurt des Fahrzeuges sehen Sie im 24

! Der Taillengurt muss durch zwei Führungsschienen durchführen, wie es aus 24 -1 entsteht

! Die richtig gesperrte Schnalle sehen Sie im 24 -2 aus.

! Der Schultergurt muss durch die hintere Führungsschiene geführt sein, wie es aus dem 24 -3 entsteht.

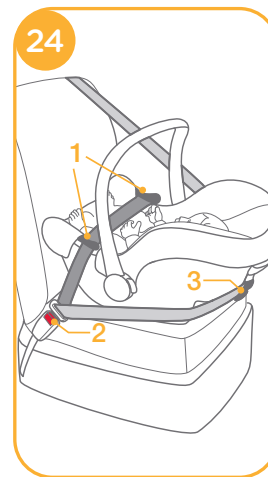

## ii. Die Installation mit Unterlage

siehe Abbildung 25 - 31

1. Lösen Sie den Halter von dem Lagerfach aus. 25

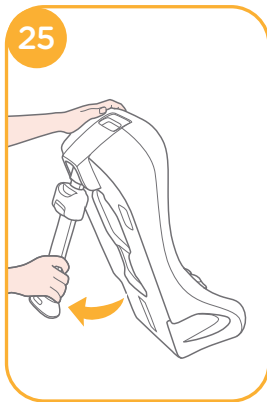

2. Nach Aufstellung der Unterlage auf dem Autositz, drücken Sie den Regelknopf des Halters, um den Halter bis Boden auszudehnen 26 -1, wenn der Anzeiger zeigt Grün, es heisst dass es richtig eingestellt wurde. Wenn es rot zeigt, wurde es nicht richtig eingestellt. 26 -2

! Die Lehne hat 8 Positionen. Wenn der Anzeiger des Halters Rot zeigt, stellt den Halter in einer fehlerhaften Stelle.

! Vergewissern Sie sich, dass das Standbein gesichert ist, indem Sie die Vorderseite der Basis nach unten drücken.

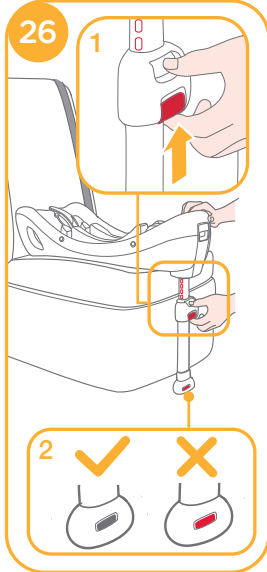

3. Öffnen Sie die Sperre und richten Sie den Sicherheitsgurt des Fahrzeuges durch die Gurtöffnung 27 -1, und sperren Sie es in der Schnalle. 27 -2

4. Befestigen Sie den Sicherheitsgurt des Fahrzeuges so lange wie möglich, prüfen Sie es ob es los oder gedreht ist. Schließen Sie die Sperrung ab. 27 -3

! Prüfen Sie ob der Sicherheitsgurt sich bewegt, indem Sie stark die Unterlage ziehen oder drücken. Wenn der Gurt los oder länger wird, wiederholen Sie das Verfahren.

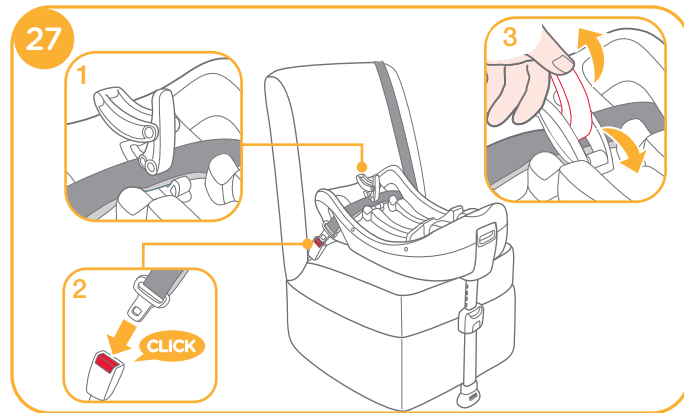

Die installierte Unterlage wird im 28 dargestellt

! Stellen Sie sich sicher, dass es kein Raum zwischen dem Stuhl und der inneren Seite der Unterlage gibt.

! Der Sicherheitsgurt muss unter, nicht über der Sperre verlaufen, 28 -1, 28 -2

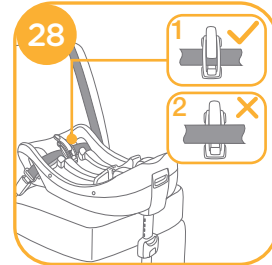

5. Drücken Sie den Autositz nach der Unterlage **29**, wenn der Autositz sicher gestellt wurde, wird den Anzeiger des Autositzes Grün zeigen. Wenn der Sitz nicht die Sicherheitsbedingungen erfüllt, wird den Anzeiger Rot anzeigen. **30**

! Ziehen Sie den Autositz aus, um sich sicherzustellen, dass es gut in der Unterlage befestigt wurde.

! Das Kinder-Rückhaltesystem kann nicht genutzt werden, falls der Verschluss (Gurtschloss) des Fahrzeugsicherheitsgurtes so lang ist, dass die Basis nicht sicher verankert werden kann.

**30** -1

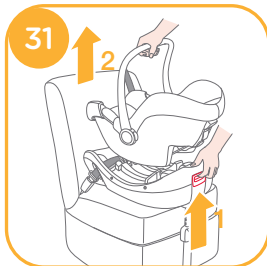
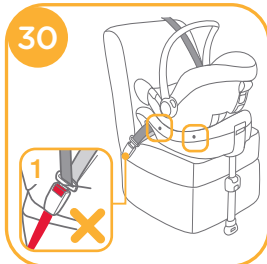

6. Um den Autositz zu befreien, ziehen Sie den Autositz aus während Sie die Lösetaste des Autositz betreiben. **31**

### iii. Verwendung mit den Joie Kinderwagen

siehe Abbildung **32** - **37**

Ihr Autositz wurde geplant, um zu bestimmten Kinderwagen Joie, die über eine besondere Platte. Handgriff oder Unterschenkelhalter verfügen, beigelegt zu werden.

! Vor dem Kauf eines Autositzes, bitte stellen Sie sich sicher, dass es über die zuständigen Abmessungen für den Wagen verfügt.

! Erlauben Sie nicht, dass mehrere Kinder in der selben Zeit in dem Transportsystem stehen.

! Bitte betreiben Sie die Bremse seines Wagens vor dem Zusammenbau des Autositzes für Kinder.

! Prüfen Sie ob die verwendeten Teile für die Befestigung des Kindersitzes gut auf dem Wagen gelegt wurden.

! Neigen Sie den Wagen nach Hinter bis die unterste Stelle.

Um den Autositz für Kinder auf den Joie Wagen zusammen zu bauen, beachten Sie die folgenden Schritte:

1. Stellen Sie den Autositz in dem Wagen so, dass die Aufschlitzungen der Gleitplatte über dem Rand des Handgriffs, der Platte oder Unterschenkelhalters anpasst. Der Autositz wird automatisch zu dem entsprechenden Platz befestigt. **32** & **33** & **34** & **35**

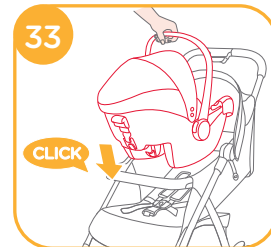
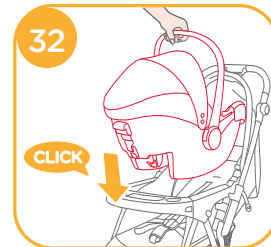

! Wenn der Handgriff über einen Schutzmantel aus Stoff verfügt, bitte entfernen Sie zunächst Velcro von dem Schutz des Handgriffs. 34 -1

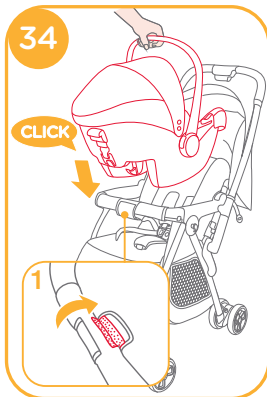

! Für den Wagen mit Unterschenkelhalter, bitte regeln Sie den Halter in vertikaler Stellung, entfernen Velcro und danach heben Sie den Stoffschutz ab. 35 -1

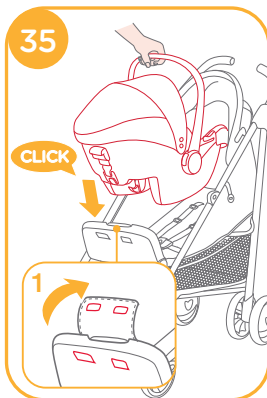

2. Verwenden Sie die Gurte von beiden Seiten des Wagens, um den Autositz zu befestigen. 36

! Versuchen Sie den Autositz nach oben zu ziehen, um zu prüfen, dass es entsprechend befestigt wurde.

Um den Autositz zu entfernen, lösen Sie die Gurte, ziehen Sie die Festlösetaste B des Wagens um den Sitz von der Platte zu befreien, den Griff und Unterschenkelhalter und danach heben Sie den Autositz aus dem Wagen aus. Sehen Sie Bilder 37

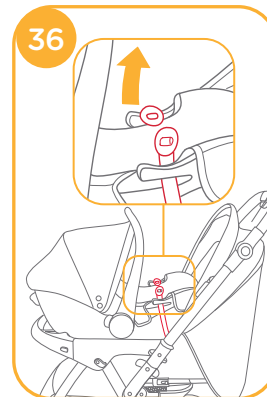

! Wenn Sie Aufgaben, um diesen Kinderwagen zu benutzen, haben, bitte lesen Sie die betreffenden Handbuchsabteilungen.

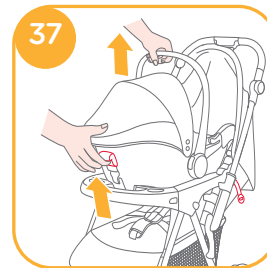

## Entfernen der Bedeckung und des Sitzkissen

siehe Abbildung 38

Die Textilien enthalten ein Vordach, ein Sitzpolster, ein Schulterpolster und einen Gurtschild.

1. Machen Sie das Vordach ab, durch den Unkippschalter der Druckknöpfe.
2. Sie müssen die Schultergeschirre und Schulterkissen entfernen. Um das zu machen, lesen Sie den Abschnitt "Regelung der Höhe des Schultergeschirrgurtes"
3. Ziehen Sie die Befestigungsstücke unter des Sitz aus. 38

obengenannten Schritte rückgängig, aber stellen Sie sich sicher, dass die Schultergeschirre nicht gekreuzt oder gedreht sind.

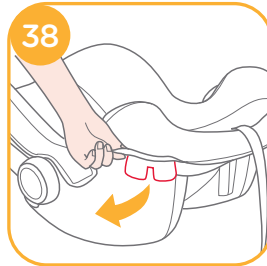

## Pflege und Wartung

- ! Lagern Sie den Schaum weg von Kinder.
- ! Waschen Sie die Sitzhülle und die innere Bekleidung mit Warmwasser mit einer Temperatur unter 30 °.
- ! Bügeln Sie die feinen Artikeln nicht.
- ! Bleichen Sie und putzen Sie durch chemischen Mittel die feinen Artikeln nicht.
- ! Verwenden Sie kein unverdünnten Neutralwaschmittel, Benzin oder anderen organischen Lösemittel für das Waschen des Kinderstuhls oder der Unterlage. Das kann der Autositz für Kinder beschädigen.
- ! Drehen Sie die Hülle und die innere Bekleidung nicht, um es stark zu trocknen. Es kann zur Wellung der Hülle und der inneren Bekleidung führen.
- ! Bitte trocknen Sie die Hülle und die innere Bekleidung ohne sie zu besonnen.
- ! Bitte entfernen Sie den Kinderautositz und die Unterlage des Fahrzeugsitzes, wenn diese für lange Zeit nicht verwendet werden. Lagern Sie den Autositz in einem gekühlten und trockenen Raum, weg von dem Zugang des Kindes.





**ES**

## Bienvenido a Joie™

¡En hora buena por formar parte de la familia Joie by Infanti! Estamos encantados de poder participar en el viaje que realizará con su hijo. Cuando viaje con el autoasiento Joie JUVVA™, estará utilizando un autoasiento de alta calidad y con seguridad certificada del grupo 0+. Este producto es adecuado para niños de hasta 13 kilos de peso (alrededor de 1,5 años o menos). Por favor, lea atentamente este manual y siga todos los pasos para garantizar un viaje cómodo y la mejor protección para su hijo.

### Por favor, compruebe

Compruebe que su vehículo está equipado con un cinturón de seguridad retráctil de tres puntos. Los cinturones de seguridad pueden variar en diseño y tamaño dependiendo del fabricante, la fecha de fabricación y el tipo de vehículo. Este autoasiento solamente es apto para los vehículos enumerados que cuenten con cinturón de seguridad retráctil de tres puntos y que cumplan con el Reglamento europeo nº 16 u otras normativas equivalentes.

### Base

Estas instrucciones presentan el uso de la silla de coche para niños y de la base. Bases del asiento del niño no están disponibles en todos los países. Favor de checar con su distribuidor para disponibilidad.

**¡ IMPORTANTE: GUARDE LAS INSTRUCCIONES, PUEDE NECESITARLAS MÁS ADELANTE. LEA LAS INSTRUCCIONES DETENIDAMENTE.**

Guarde siempre el Manual de instrucciones con el autoasiento. TGuarde el manual de instrucciones en el compartimento de almacenamiento de la parte inferior de la base. Este autoasiento cumple con el Reglamento europeo nº 44, serie 4 de modificaciones. Por favor, lea todas las instrucciones de este manual antes de instalar y utilizar el producto.

Consulte nuestra página web [www.joiebaby.com](http://www.joiebaby.com) para descargar los manuales, ver más productos emocionantes de Joie by Infanti y registrar su autoasiento.

## Listado de piezas

Fig. 1.1 Cojín para el asiento

Fig. 1.2 Guía lateral

Fig. 1.3 Encarte

Fig. 1.4 Botón de ajuste para el arnes

Fig. 1.5 Banda de ajuste

Fig. 1.6 Almohadilla de la entretierna

Fig. 1.7 Hebilla del arnes

Fig. 1.8 Arnes para los hombros

Fig. 1.9 Almohadilla de los hombros

Fig. 1.10 Cubierta

Fig. 1.11 Añadido A

Fig. 1.12 Añadido B

Fig. 1.13 Mango

Fig. 1.14 Botón mango

Fig. 1.15 Guía trasera

Fig. 1.16 Botón de liberación A

Fig. 1.17 Bloqueo

Fig. 1.18 Indicador capa

Fig. 1.19 Indicador soporte

Fig. 1.20 Botón de ajuste del soporte

Fig. 1.21 Botón para liberar la silla de coche

El añadido es diferente para cada modelo, un modelo tiene sólo un añadido.

Asegúrese de que no falta ninguna pieza; póngase en contacto con su distribuidor si falta algo.

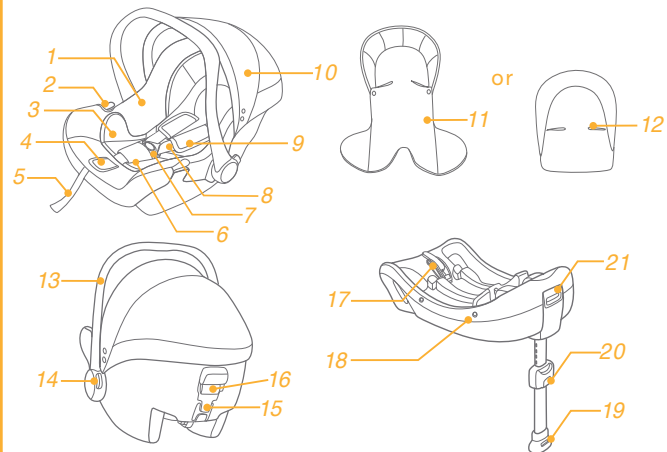

## ADVERTENCIAS

- ! Este autoasiento SOLO está diseñada para niños que pesen menos de 13 kg.
- ! NINGUN autoasiento puede garantizar una protección completa en caso de accidente. Sin embargo, el uso adecuado de este autoasiento reducirá el riesgo de que su hijo sufra daños graves o fallezca.
- ! El autoasiento está diseñada para ajustarse a determinados modelos de carriola de Joie by Infanti que cuenten con una bandeja, barra apoyabrazos o apoyo para las piernas.
- ! Nunca transporte a más de un bebé a la vez en el sistema de viaje.
- ! NO utilice ni instale este autoasiento hasta que haya leído y comprendido las instrucciones del manual y las del fabricante de su vehículo.
- ! NO realice ninguna modificación en el autoasiento ni lo utilice con componentes de otros fabricantes.
- ! NO utilice el autoasiento si faltan piezas o estas están dañadas.
- ! NO vista a su hijo con ropa que no sea de su talla, puesto que puede impedir que los arneses para los hombros y los muslos sujeten bien al niño.
- ! NO lleve el autoasiento o la base en un coche sin ajustarlas previamente. El autoasiento o la base siempre deben estar ajustadas en el coche.
- ! NUNCA deje al niño sin vigilancia cuando esté en el autoasiento.
- ! No deje elementos sueltos en el vehículo, ya que pueden salir despedidos y dañar a los ocupantes en una curva pronunciada, una parada inesperada o en caso de colisión.
- ! No coloque el asiento de coche en asientos donde un airbag frontal activo esté instalado.

## ADVERTENCIAS

- ! Una vez que su hijo esté colocado en el autoasiento, el cinturón de seguridad debe usarse correctamente y debe asegurarse de que los arneses del regazo se encuentran justo encima de la pelvis del niño.
- ! Sólo utilice este autoasiento en asientos cuyos respaldos queden bloqueados en su posición. No deben usarse asientos de vehículos sin pestillos, puesto que pueden balancearse o doblarse libremente.
- ! NUNCA utilice un autoasiento de segunda mano o un autoasiento cuya procedencia desconozca, puesto que pueden tener daños estructurales que pongan en peligro la seguridad de su hijo.
- ! NUNCA utilice cuerdas u otros sustitutos en lugar del cinturón de seguridad, puesto que pueden causar lesiones en caso de frenar.
- ! Por favor, mantenga el autoasiento alejado de la luz solar para evitar que se sobrecaliente y dañe la piel del niño.
- ! Los productos blandos no deben sustituirse salvo con los recomendados por el fabricante, debido a que los productos blandos suponen una parte íntegra del control del niño.
- ! No altere ni añada ninguna parte del autoasiento o la base. No utilice accesorios o partes suministradas por otros fabricantes. La función del autoasiento se puede ver alterada.
- ! NO utilice la base o el añadido de otro fabricante en este autoasiento. Acuda SÓLO al punto de venta de recambios de Joie by Infanti.
- ! NO coloque nada debajo del autoasiento. En caso de colisión, estos elementos podrían salir despedidos aflojando la cincha y suponiendo un riesgo para los demás pasajeros.
- ! Utilice solamente este autoasiento en asientos de vehículos completamente acolchados y que no tengan objetos punzantes.

## ADVERTENCIAS

- ! Evite que el arnés o hebillas del dispositivo de sujeción para niños queden enganchados o pillados en el asiento o puerta del vehículo.
- ! NO continúe usando el autoasiento o la base si han sufrido una colisión violenta. Reemplácelas inmediatamente, puesto que pueden haber sufrido daños estructurales graves que no sean visibles.
- ! Retire el autoasiento del asiento del vehículo si no se va a utilizar en un período de tiempo largo.
- ! Consulte con el distribuidor los asuntos relacionados con el mantenimiento, la reparación y el recambio de piezas.
- ! Para evitar el riesgo de que el niño se caiga, sujételo al autoasiento también cuando lo transporte en la mano.
- ! Antes de transportar el autoasiento en la mano, asegúrese de que el niño está sujeto con el arnés de seguridad y que el manillar está bien encajado en posición vertical.
- ! NO utilice el autoasiento en mesas, sillas u otras superficies elevadas.
- ! Asegúrese de que las tiras de la cintura se ajustan en la parte inferior de la cadera para que la pelvis quede bien sujeta.
- ! El sistema de sujeción de niños no debe utilizarse sin la cubierta.
- ! NO utilice ningún punto de contacto de soporte de carga distinto a los que se describen en las instrucciones y aparecen en el dispositivo de sujeción para niños.
- ! Cuando sujete la silla infantil al coche con el cinturón de seguridad debe asegurarse de que éste permanezca bien tenso. Los arneses de la silla deben ajustarse al cuerpo del niño y no deben presentar ningún giro, deben estar completamente planos.
- ! Cualquier equipaje u objeto susceptible de causar lesiones en caso de accidente debe asegurarse convenientemente.

## Emergencia

En caso de emergencia o accidente, lo más importante es que su hijo sea atendido inmediatamente con primeros auxilios y tratamiento médico.

## Información del producto

### i. sólo para el autoasiento

1. Este autoasiento es un sistema de sujeción de niños “universal”. Cumple con el Reglamento europeo nº 44, serie 4 de modificaciones, para el uso en vehículos, y encajará en la mayoría de los asientos de vehículos, aunque no en todos.
2. Es probable que se ajuste correctamente si el fabricante del vehículo ha indicado en el manual que el vehículo admite un sistema de sujeción de niños “universal” para ese grupo de edad.
3. La autoasiento para el coche se ha clasificado como “universal” de acuerdo con condiciones más estrictas que las que se aplicaban en diseños anteriores que no incluyen esta notificación.
4. En caso de duda, consulte o bien al fabricante del control del niño o el fabricante del vehículo.

## ii. para la Silla con Base

La silla de coche con base Joie es un “Sistema de protección para niños Semi Universal. Es aprobado por la Normativa Europea Numero 44, serie de enmiendas 04, para uso general en vehículos y se sujeta en la mayoría, pero no en todos, los asientos del coche. Lea todas las instrucciones de este manual antes de utilizar el producto. Si tiene más preguntas, consulte al distribuidor directamente. En caso de duda, consulte o bien al fabricante del control del niño o el fabricante del vehículo.

Producto	Autoasiento
Apto para	Niños con peso inferior a 13 kg
Grupo colectivo	Grupo 0+
Materiales	Plásticos, metales, telas
Nº. de patente	Pendiente de patente

## Advertencias para la instalación

siehe Abbildung ① - ③

! NO instale el autoasiento en asientos de vehículos con cinturones de seguridad retráctiles de dos puntos. ①

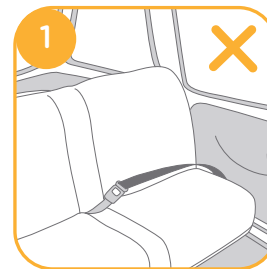

! El autoasiento sólo es apto para asientos de vehículos con cinturones de seguridad retráctiles de tres puntos. ②

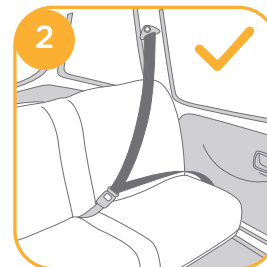

! No instale el autoasiento en asientos que estén colocados de lado o hacia atrás con respecto al movimiento del vehículo.

3 -1

! NO instale el autoasiento en un asiento delantero con airbag /bolsa de aire), puesto que podría lesionar al niño en caso de accidente. 3 -2

! La instalación de el autoasiento debe ser de cara hacia atrás.

3 -3

! NO instale el autoasiento en asientos de vehículos que parezcan inestables durante la instalación.

3

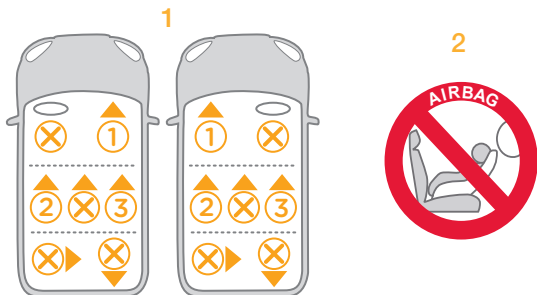

3

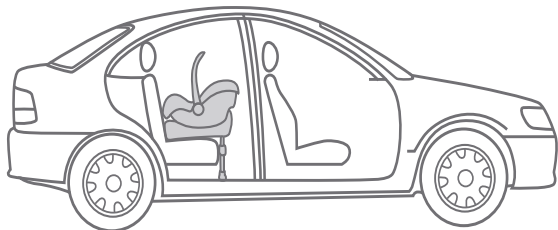

## Instalación dentro del avión

siehe Abbildung 4

! Juva se puede instalar solamente usando un cinturón para el regazo si se usa dentro de un avión sin soporte. No instale dentro de un vehículo usando un cinturón para el regazo.

! Cuando se usa dentro de un avión, el asiento de coche para bebé se debe de instalar solamente con la parte trasera hacia el asiento.

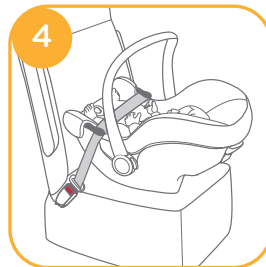

## Ajuste del manillar

siehe Abbildung 5 - 6

El manillar del autoasiento se puede ajustar en tres posiciones .

5

Posición 1 Posición para el transporte en coche, mano o carriola.

Posición 2 Posición de balanceo.

Posición 3 Posición de autoasiento para bebés.

5

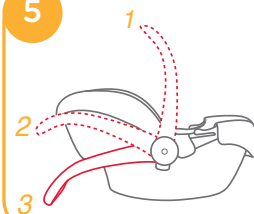

Para ajustar el manillar, apriete los botones de ambos lados del manillar para liberarlo 6 -1, y gire el manillar hasta que encaje en cualquiera de las tres posiciones.

6 -2

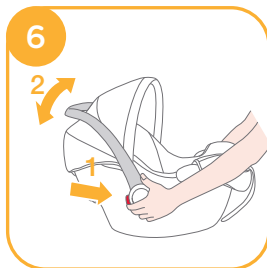

## Posición del arnés para los hombros

siehe Abbildung 7 - 8

Compruebe que los arneses para los hombros están a la altura adecuada. Por favor, escoja las ranuras de los arneses para los hombros apropiadas para la altura del niño.

! Los arneses para los hombros deben introducirse en las ranuras más cercanas a los hombros del bebé 7, pero nunca por encima de la línea de los hombros. 8

! Si los arneses para los hombros no se encuentran a la altura apropiada, el niño puede salir despedido del autoasiento en caso de accidente.



## Ajuste vertical de la tira del arnés para los hombros

siehe Abbildung 9 - 12

1. Presione el botón de ajuste al frente del asiento y jale el arnés de los hombros para liberarlos. 9

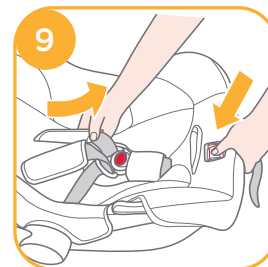

2. En el respaldo del asiento, saque las terminales del arnés de la placa (junta) de metal. 10

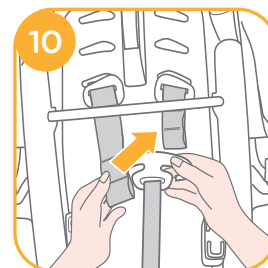

3. Tire de los arneses a través de las ranuras del asiento 11 -1, e insérteles en el conjunto de ranuras apropiado. 11 -2

- Pase la cintura para el hombro por el arnes para los hombros.
- Pase el dispositivo de bloqueo del arnes por el orificio del arnes para los hombros.
- Pase la cintura para el hombro por el orificio del arnes para los hombros.



4. areme de Nuevo las terminales del arnés en la placa (junta) de metal. **12**

! Haga pasar la correa de los hombros a través del gancho de los arneses de los hombros. **12 - 1**

! Los arneses de los hombros se deben colocar en la parte posterior de los dos tubos de hierro.

! Durante el ajuste, asegúrese de que los arneses de los hombros no están retorcidos.

! Extreme las precauciones cuando haga pasar los arneses de los hombros conforme a la figura. Si los arneses de los hombros no están seguros, no protegerán al bebé adecuadamente.

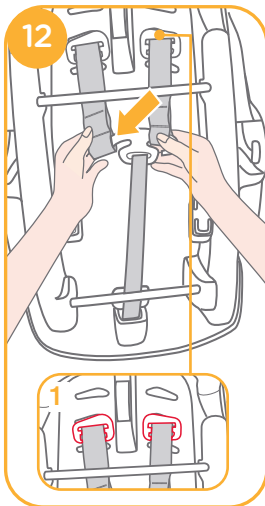

1. Levante la tapa del botón de ajuste. **14**

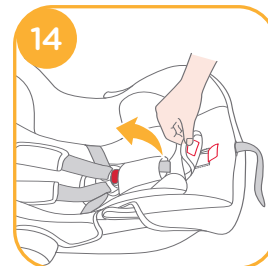

2. Mientras pulsa el botón de ajuste situado en la parte delantera del autoasiento, tire completamente de los dos arneses de los hombros. **15**

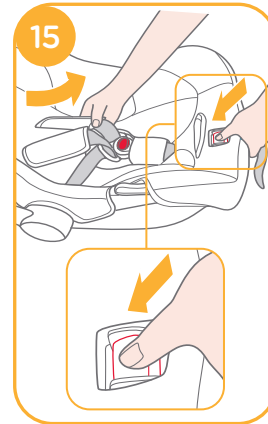

## Sujetar al niño en el autoasiento

siehe Abbildung **13 - 19**

### Nota

1. El accesorio es para la protección del niño. Los niños con un peso inferior a 10 kg deben utilizar el accesorio A o B.
2. Antes de utilizar el accesorio A, ensamble la espuma. **13**
3. Después de colocar al niño en el asiento, compruebe si los arneses de los hombros están a una altura adecuada. **7**

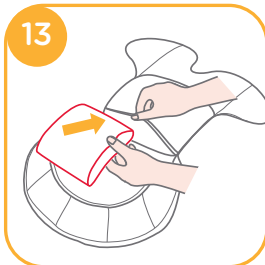

3. Sulte la hebilla de los arneses pulsando el botón rojo. **16**

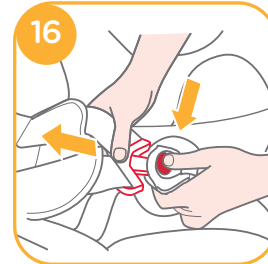

4. Coloque al niño en el autoasiento y cierre la hebilla. <sup>17</sup> & <sup>18</sup>



5. Tense los arneses de los hombros tirando de la cincha de ajuste. <sup>19</sup>

! Compruebe que el espacio entre el niño y los arneses de los hombros tiene un grosor de aproximadamente una mano.

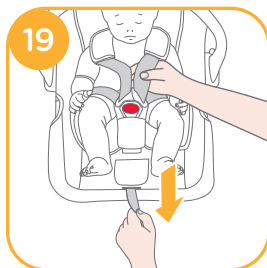

## Instalación del autoasiento

sí ve Abbildung <sup>20</sup> - <sup>37</sup>

El autoasiento se puede utilizar con la base y determinadas carritos de Joie. Las instrucciones de instalación varían. Por favor, consulte el apartado correspondiente.

! No coloque el autoasiento en un asiento delantero con airbag (bolsa de aire). Puede provocar lesiones graves o muerte. <sup>20</sup>

! Cuando utilice el autoasiento en el asiento de un vehículo, ajuste el manillar en la posición 1. <sup>5</sup> -1

! Coloque el autoasiento o base mirando hacia la parte trasera del vehículo.

! Compruebe que el cinturón de seguridad del vehículo no está flojo ni torcido.

! Asegúrese de sujetar bien a su hijo con el arnés del autoasiento, independientemente de cómo la vaya a utilizar.





## i. Instalación sin base

siehe Abbildung 21 - 24

Una vez que haya ajustado el arnés a su hijo y haya decidido cuál de los asientos traseros será el más conveniente, está preparado para instalar el autoasiento.

1. Ponga la silla de coche para niños en el asiento del coche de su elección. Tire el cinturón de seguridad del vehículo y bloqueeo en la hebilla del coche, poniendo el cinturón en las guías laterales de la silla de coche para niños. 21

! El control del niño no puede utilizarse si la hebilla de seguridad del vehículo (extremo hembra de la hebilla) es demasiado larga para anclar con seguridad el control del niño. 21 -1

2. Deslice la tira diagonal del cinturón en la guía trasera. 22

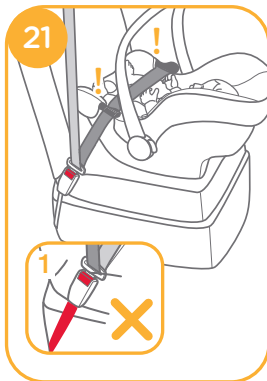

3. Tire del cinturón para ajustar el autoasiento firme y correctamente. 23

! Tense el cinturón de seguridad del vehículo lo máximo posible y compruebe que no está suelto o torcido.

! El cinturón de seguridad del vehículo no debe ejercer presión en ninguna parte del niño.

En la 24 se muestra un cinturón de seguridad correctamente ajustado.

! La tira horizontal del cinturón debe atravesar las dos guías laterales, como se muestra en la 24 -1

! La hebilla del vehículo está ajustada correctamente, como se indica en la 24 -2 .

! La tira diagonal del cinturón debe pasarse por la guía trasera, como se indica en la 24 -3 .

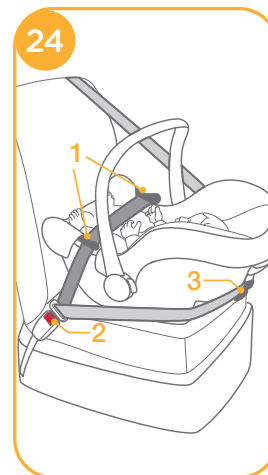

## ii. Instalacion con base

siehe Abbildung 25 - 31

1. Despliegue el soporte del compartimiento de almacenamiento. 25

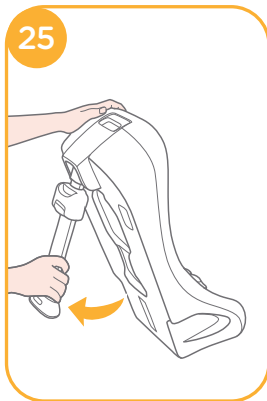

2. Después de sentar la base en la silla del vehículo, apriete el botón de ajuste del soporte para extender el soporte hasta el suelo 26 -1, si el indicador del soporte muestra verde, esta instalado correctamente, rojo significa que esta instalado incorrectamente. 26 -2

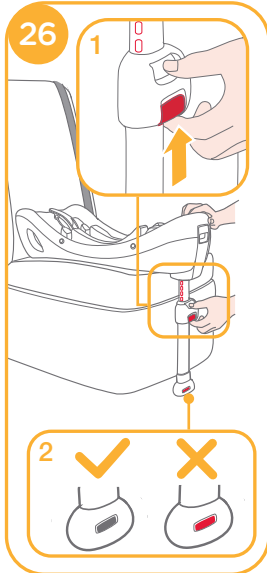

! El soporte tiene 8 posiciones. Cuando el indicador del soporte muestra rojo esto significa que el soporte no está en la posición correcta.

! Asegúrese que el soporte esta sujetado pulsando hacia abajo en la parte delantera de la base.

3. Abra el bloqueo y ponga la cintura de seguridad por la trayectoria del cinturón 27 -1, y bloqueea en la hebilla. 27 -2
4. Apriete el cinturón de seguridad del vehículo lo mas posible empujando sobre la base y verifique que no sea suelto o envuelto. Cierre el bloqueo. 27 -3

! Verifique si el cinturón de seguridad no se mueve tirando y empujando con fuerza la base. Si el cinturón se suelta o se extiende, repita el procedimiento.

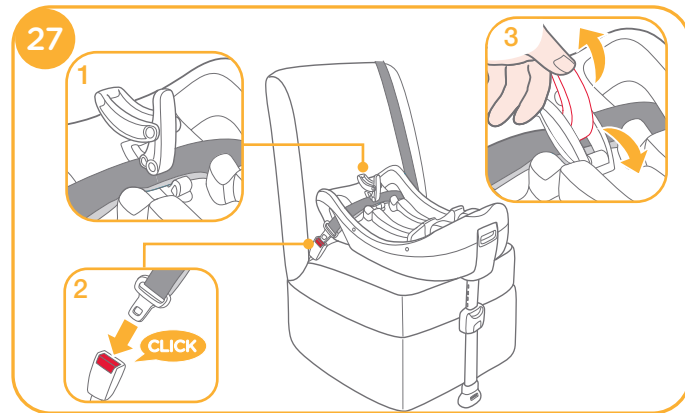

La base instalada se muestra como en 28

- ! Asegurese que no hay espacio entre la silla y la parte inferior de la base.
- ! El cinturón de seguridad tiene que estar debajo del bloqueo, 28 -1, y no encima de el. 28 -2

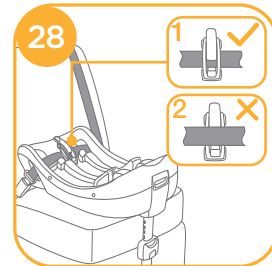

5. Empuja la silla de coche en la base **29**, si la silla de coche esta sujeta, el indicador de la silla de coche muestra verde. Si la silla de coche no esta sujeta, el indicador muestra rojo. **30**

! Tire hacia arriba la silla de coche para asegurarse que esta sujeta en la base.

! El control del niño no puede utilizarse si la hebilla de seguridad del vehículo (extremo hembra de la hebilla) es demasiado larga para anclar con seguridad la base.

**30** -1

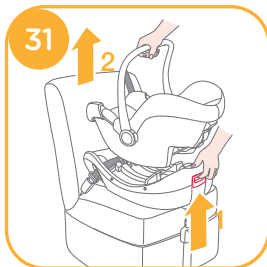
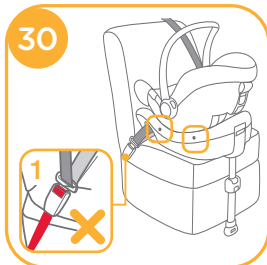

6. Para liberar la silla de coche, tire hacia arriba la silla apretando el boton de liberacion de la silla de coche. **31**

### iii. Instalación con carriola

siehe Abbildung **32** - **37**

El autoasiento está diseñado para ajustarse a determinados modelos de carriola de Joie que cuenten con una bandeja, barra apoyabrazos o apoyo para las piernas.

! Por favor, antes de comprar el autoasiento, asegúrese de que la carriola encaja en ella.

! Nunca transporte a más de un bebé a la vez en el sistema de viaje.

! Por favor, accione el freno de la carriola antes de ajustar el autoasiento.

! Compruebe que las partes empleadas para fijar el autoasiento están bien sujetas en la carriola.

! Recline el asiento de la carriola hasta su posición más baja.

Para montar el autoasiento en las carriolas de Joie, siga las siguientes instrucciones:

1. Coloque el autoasiento en la carriola de modo que las muescas del balancín encajen en el extremo del apoyabrazos, la bandeja o el apoyo para las piernas. El autoasiento encajará automáticamente en su sitio con un clic. **32** & **33** & **34** & **35**

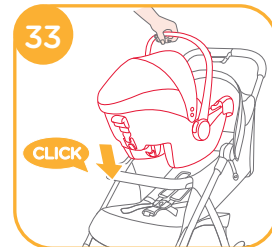
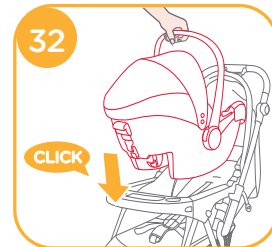

! Si el apoyabrazos tiene una cubierta de tela, suelte primero los velcros de la cubierta. 34 -1

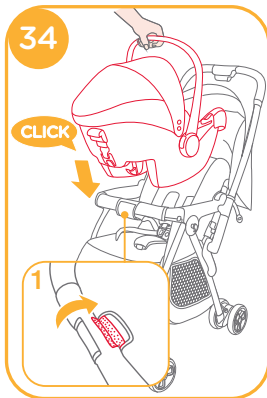

! En el caso de una carriola con apoyo especial para las piernas, ajuste el apoyo para las piernas hasta su posición vertical, suelte los velcros y levante la cubierta de tela. 35 -1

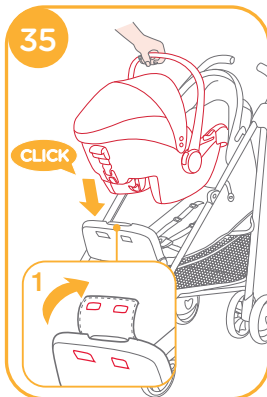

2. Utilice las tiras de ambos lados de la carriola para fijar el autoasiento. 36

! Intente tirar del autoasiento hacia arriba para comprobar si está bien sujeto.

Para retirar el autoasiento, suelte las tiras del autoasiento, tire hacia arriba del botón de liberación B de la carriola para soltar el autoasiento de la bandeja, el apoyabrazos o el apoyo para las piernas y, a continuación, saque el autoasiento de la carriola. Por favor, consulte la 37

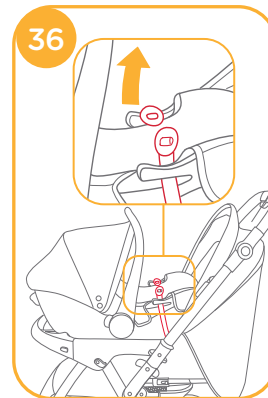

! Si tiene alguna duda sobre cómo utilizar las carriolas, consulte sus manuales de instrucciones correspondientes.

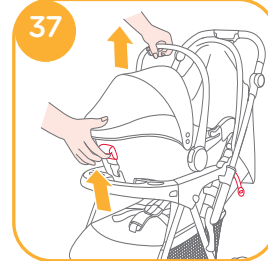

## Separar la cubierta y el cojín para el asiento

siehe Abbildung 38

Los objetos blandos incluyen el dosel, la almohadilla del asiento, las almohadillas para los hombros y la almohadilla de la entrepierna.

1. Retire el dosel soltando los broches.
2. Tiene que remover los arneses para los hombros y los cojines para los hombros. Para hacer esto consulte la sección 'Ajuste de la altura del cinturón del arnés para los hombros'
3. Saque los elementos de sujeción de la extremidad de la silla. 38

Reacondicionar la almohadilla de asiento, simplemente invierten los pasos mostrados arriba, sin embargo asegúrese que los cinturones y almohadillas de hombro no están mal colocados o torcidas.

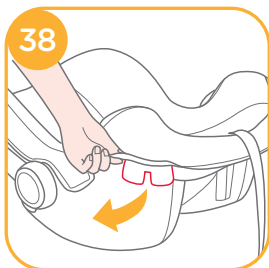

## Cuidado y mantenimiento

- ! Una vez retirada la espuma del añadido A, guárdela donde el niño no pueda encontrarla.
- ! Por favor, lave los objetos blandos con agua fría inferior a 30°C.
- ! No planche los objetos blandos.
- ! No utilice lejía ni lave en seco los objetos blandos.
- ! No utilice detergente neutro concentrado, gasolina ni otro disolvente orgánico para lavar el autoasiento o la base. Puede causar daños al autoasiento.
- ! No escurra los objetos blandos con fuerza. Pueden quedar arrugas.
- ! Por favor, tienda los objetos blandos en la sombra.
- ! Por favor, retire el autoasiento y la base del asiento del vehículo si no se va a utilizar en un período de tiempo largo. Guarde el autoasiento en un lugar fresco y seco, donde su hijo no pueda alcanzarla.





Joie™

Allison GmbH  
Adam-Opel-Straße 21 67227  
Frankenthal

bring the kids™

Share the joy at [joiebaby.com](http://joiebaby.com)

P-IM0023V\_1