

ZENDURE

SuperBase Pro 2000/1500

取扱説明書



ご使用になる前にこの取扱説明書を必ずお読みいただき、正しくご使用ください。
読み終わった後は大切に保管し、必要なときにご利用ください。



もくじ

安全上のご注意	3
使用上のご注意	5
各部の名称と付属品	6
本体	6
付属品	7
操作パネル	8
ディスプレイ部	8
操作ボタン部	9
本製品を充電する	10
AC電源から本製品を充電する	10
ソーラーパネルから本製品を充電する	11
車のシガーソケットから本製品を充電する	12
使いかた	13
電源オン／オフ	13
AC電源を出力するとき	14
DC電源を出力するとき	15
USB-C電源を出力するとき	15
さまざまな使いかた	16
モバイルネットワークとGPS機能	16
AmpUpモード	16
スリープモード	17
UPSモード	17
よくある質問	18
こんな表示が出たときは	18
お手入れ	19
保管方法	19
ZENDUREアプリを使用する	19
仕様	20
お問い合わせ	20

安全上のご注意

本紙では製品を正しく安全に使用するための重要な注意事項を説明しています。
必ずご使用前にこの注意事項を読み、記載事項にしたがって正しくご使用ください。



表示の意味

 警告	取り扱いを誤った場合、使用者が死亡または重傷※ ¹ を負うことが想定される内容です。
 注意	取り扱いを誤った場合、使用者が軽傷※ ² を負うことが想定されるか、または物的損害※ ³ の発生が想定される内容です。

※1重傷とは、失明、けが、やけど（高温・低温・化学）、感電、骨折、中毒などで後遺症が残るものおよび治療に入院・長期の通院を要するものをいいます。

※2軽傷とは、治療に入院や長期の通院を要さないけが、やけど、感電などをいいます。

※3物的損害とは、家屋・家財および家畜・ペットなどにかかわる拡大損害を指します。

	丸に斜線のマークは「禁止」の内容です。 丸の中には禁止する項目が絵などで表示されている場合があります。
	塗りつぶしの丸のマークは「指示」の内容です。 丸の中には指示する項目が絵などで表示されている場合があります。

警告



分解・改造はしない。

発火したり、異常動作して、火災や感電の原因になります。修理は弊社問い合わせ先にご連絡ください。

電源プラグ、電源コードを傷つけない。

加工する、無理に曲げる、引っ張る、ねじる、束ねる、重いものをのせる、挟み込む、高温部に近づけるなどしない。火災・感電の原因になります。
コードやプラグの修理は、弊社サポートまでご連絡ください。

浴室など湿気が多い場所や水のかかる場所で使用したり、充電しない。

感電や故障の原因となります。

ぬれた手で電源プラグの抜き差しをしたり操作しない。

感電の原因になります。

電源プラグをなめない。

感電・けがの原因になります。

火気・直射日光の当たる場所や炎天下の車内など、高温の場所で使用したり、保管・放置をしない。

発火・電池の破裂・発熱の原因となります。

廃棄時は火中に投じない。

火災やバッテリーが爆発する恐れがあります。廃棄するときは、必ずご購入の販売店またはカスタマーサービスセンターにご相談ください。

本体やケーブルに破損や断線、何らかの異常が見られる場合は、使用しない。



お子様や監督が必要な人には使用させない。

思わぬ事故やけがの原因になります。

本製品を乳幼児の手の届くところに置いて保管しない。

思わぬ事故やけがの原因となります。

各ポートにケーブルを接続したまま、安易に電源を入れない。

接続した機器が想定外の動作が発生する可能性がありますので大変危険です。

引火性のあるものを近づけて使用しない。

（灯油・ガソリン・シンナー・粉塵など）爆発や火災の原因になります。

本体や各接続部のすき間にピンや針金などの金属物など、異物を入れない。

感電・けが・故障の原因になります。

取扱説明書に記載のない目的や方法で使用しない。

けが・故障の原因になります。

傷んだ電源プラグ、電源コード、ゆるんだコンセントは使用しない。

火災・感電の原因になります。



電池から漏れた液が目に入ったときは、こすらずに水道水でよく洗い、すぐに医師の治療を受ける。

目に障害が残る恐れがあります。

 **警告**



電源プラグは根元まで確実に差し込む。
差し込みが不完全だと、感電や火災の原因になります。傷んだプラグ、ゆるんだコンセントは、使わないでください。



本製品に合った電源プラグを使用して接続する。



植込み型心臓ペースメーカー、または植込み型除細動器を装着している場合は使用しない。
ペースメーカーまたは除細動器の動作に影響をおよぼす恐れがあります。

 **注意**



電源プラグを抜くときは、コードを持たず電源プラグを持つ。
感電・ショート・発火の原因になります。

屋外で充電する場合、屋外の使用に適した延長コードを使用する。

長さを補うためのコードは 100V15A での利用が保証されたキャブタイヤコード、またはキャブタイヤケーブルの延長コードを使用してください。

アースが必要な製品を接続する場合は、本製品にアースを行う。

使用時以外は、電源プラグを抜く。
絶縁劣化などで感電・漏電・火災の原因になります。

使用時は本製品の周囲に一定の空間を空け、給排気を妨げないようにする。
発熱・事故の原因となります。



各種ケーブルは仕様、品質を十分に満たした製品で、なおかつ劣化などによる損傷がないものを利用する。
短絡・発熱・発火等の事故になる恐れがあります。



アース線をガス管に接続しない。
発火や爆発の原因になります。

アースに接続した接地物に身体を接触させない。
感電する恐れがあります。

本体を落としたり、ものをぶつけたり、強い衝撃を与えない。また、製品に重大な損傷を与えた場合は使用しない。
発火したり、事故の原因となります。

強い静電気や磁場の存在する場所では使用しない。

使用上のご注意

- 衝撃、落下、または強い振動を与えないでください。
- 本体を移動するときは、ケーブル類を抜き、電源をオフにしてください。
故障の原因になります。
- 使用前に各種ポート、ファン付近にごみやほこり、付着物がないかどうか十分に点検してから使用する。
故障の原因となります。
- 使用中に誤って製品を水に落とした場合は、完全に乾燥するまで安全で広い場所で保管してください。一度水没した製品は利用せず、適切に廃棄してください。
- 動作環境の温度範囲を厳守してください。温度が高すぎると、火災や爆発の原因となります。
温度が低すぎると、製品の性能が大幅に低下したり、製品が動作しなくなったりします。
- 充電、給電中はラジオ、チューナー、テレビなどに雑音が入る場合があります。

<免責>

- 火災、地震、第三者による行為、その他の事故、お客様の故意または過失、誤用その他の異常な条件下での使用による損害に関して、当社は一切責任を負いません。
- 本製品に使用に際して、接続した機器の故障などの保証は一切いたしません。
- この取扱説明書で説明された以外の使いかたによって生じた損害に関して、当社は一切責任を負いません。
- 不適切な電源、回路、ケーブルの使用により起こった結果について一切の責任を負いません。
- 本製品は、原子力機器、航空宇宙機器、輸送用機器、人命に係わる設備や機器、および高度な信頼性を必要とする設備、機器での使用は意図されておりません。
これらの設備、機器制御システム等に本製品を使用した場合は、本製品の故障を含み、人身事故、火災事故などの発生、また、本製品と接続した機器との組み合わせによる誤動作などから損害が発生した場合においても、当社は一切責任を負いません。

<廃棄時の注意>

可能な限り放電をしてから、廃棄する地域の行政、自治体の指示に従い、適切な方法で廃棄してください。
リチウムイオン電池は家庭のごみと一緒に廃棄しないでください。
有料で回収することもできますので、Zendure カスタマーサポートにご相談ください。

各部の名称と付属品

本体

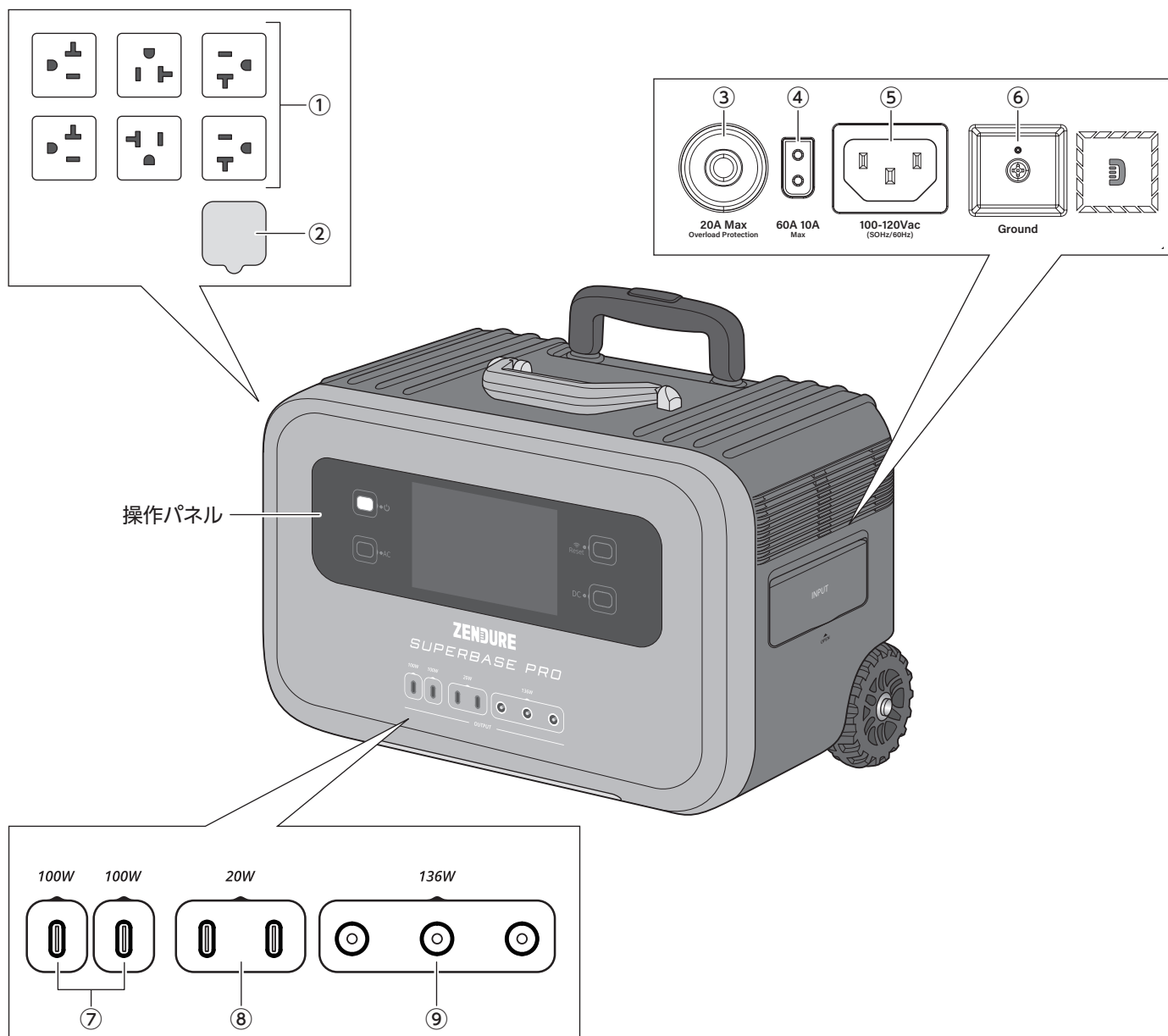

① AC 出力ポート	AC 電源を出力します。
② シガーソケット出力端子	シガーソケット端子を接続します。
③ オーバーロード (過負荷) スイッチ	充電中に保護機能が動作したときに押し、充電を再開することができます。
④ XT60 入力ポート	XT60 端子を接続して充電します。
⑤ AC 入力ポート	AC 電源を接続して充電します。
⑥ アース端子	アースを接続します。
⑦ 100W USB-C 出力ポート	USB 電源出力端子です。
⑧ 20W USB-C 出力ポート	
⑨ 136W DC 出力ポート	DC 電源出力端子です。

付属品

●電源ケーブル×1

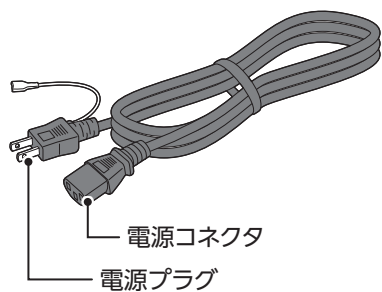

●ソーラーケーブル×1

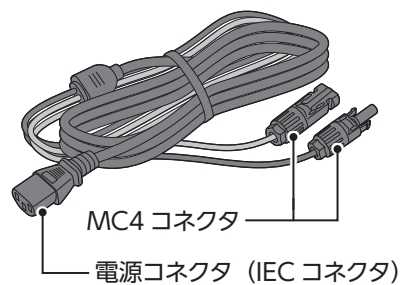

●ソーラー延長ケーブル×1

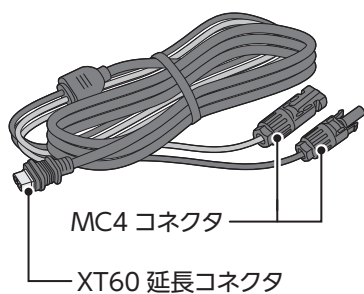

●アクセサリケース×1

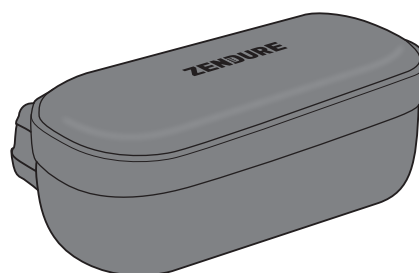

●USB 変換アダプタ×1

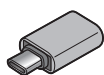

操作パネル

ディスプレイ部

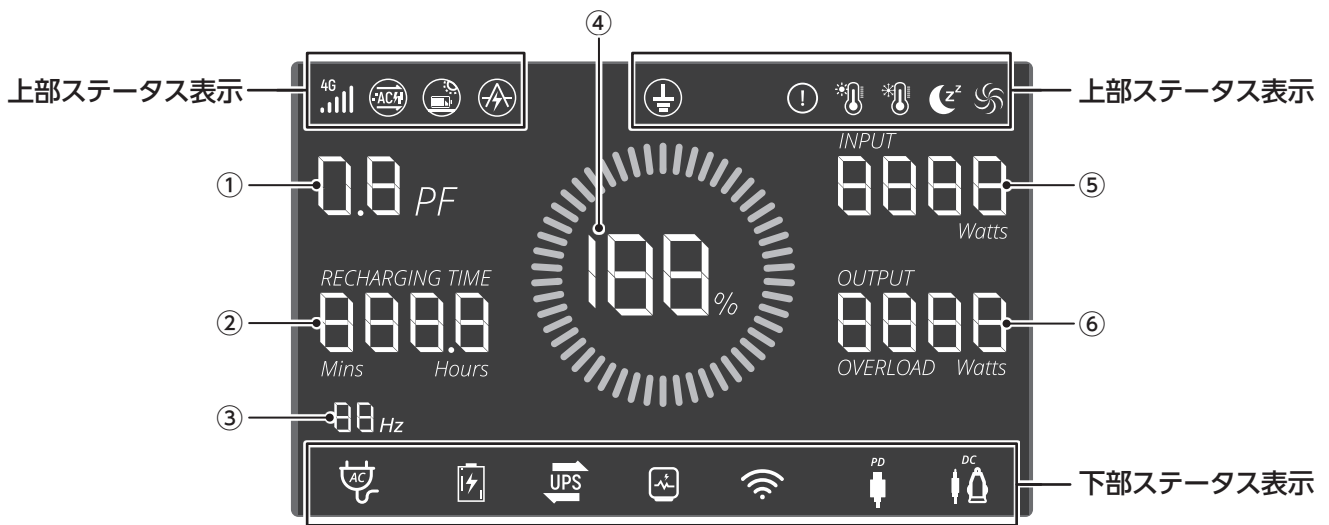

① AC 電源効率	AC 電源の力率が表示されます。
② 充電残り時間	フル充電までの残り時間が表示されます。
③ AC 出力ヘルツ	AC 電源出力の周波数が表示されます。
④ 電池残量	バッテリーの電池残量が表示されます。 周りの円状のランプは、バッテリーの残量を表しています。充電量が5%以下になると点滅します。
⑤ AC 充電量	AC 電源の充電量が表示されます。
⑥ AC 出力量	AC 電源の出力量が表示されます。

<上部ステータス表示>

	4G ネットワーク	4G ネットワーク接続時に表示されます。 ネットワークが利用できない場合は、アイコンが点滅し続けます。
	GridFlow	専用アプリで入力電力の設定を最大の1800にしているときに表示されます。
	PVMax	ソーラーパネルで充電中に表示されます。
	AmpUp	AmpUp モードで給電中に表示されます。
	アース	AC コンセントがアースされているときに表示されます。
	エラー警告	エラーがあるときに表示されます。
	高温警告	本体が高温になっているときに表示されます。
	低温警告	本体が低温になっているときに表示されます。
	スリープモード	スリープモードになっているときに表示されます。
	ファン	ファンが動作しているときに表示されます。

<下部ステータス表示>

	AC オン	AC 出力が可能な場合表示されます。
	本体充電	本体が充電されているときに表示されます。
	UPS 待機中	UPS 待機モードになると点灯します。 UPS 待機モード中は、停電時に充電が止まっても、出力がバッテリーからの供給に切り替わります。
	オートオフ無効	オートオフ機能が無効になっているときに表示されます。 オートオフ機能は ZENDURE アプリから設定することができます。
	Wi-Fi オン	点灯: Wi-Fi 接続中です。 点滅: Wi-Fi 接続が可能な状態です。
	USB-C 出力	USB-C に接続した機器に電源を供給しているときに表示されます。
	DC 出力	DC 出力ポートまたはシガーソケット出力が利用可能なときに表示されます。

操作ボタン部



<p>① 電源ボタン</p>	<p><短く押す> 画面のオン/オフを切り替えます。 画面オフにすると、スタンバイモードになり、LED が光ったままになります。 長時間使用しない場合は、長押しして電源をオフにしてください。</p> <p><3 秒間長押し> 電源をオン/オフします。 ※ピープ音が鳴ったら、ボタンから指を離してください。</p>
<p>② AC 出力ボタン</p>	<p><短く押す> AC 出力ランプが点灯し、AC 電源を供給します。</p> <p><5 秒間長押し> 50Hz と 60Hz を切り替えます。</p>
<p>③ Wi-Fi リセットボタン</p>	<p><3 秒間長押し> Wi-Fi ランプが点滅し、ペアリング可能になります。</p>
<p>④ DC 電源ボタン</p>	<p><短く押す> AC 出力ランプが点灯し、DC 電源を供給します。</p> <p><3 秒間長押し> モバイルネットワークに接続し、GPS サービスがオンになります。</p>

本製品を充電する

本製品をはじめて使用するときは、フル充電してください。

その後、50%程度まで利用し、再度フル充電します。

この作業により、充電電池を制御回路に認識させ、性能をフルに利用することができます。

AC電源から本製品を充電する

付属の電源ケーブルで本製品の AC 入力ポートと AC 電源を接続します。

AC100V での最大入力電力は 1,500W です。

充電中は AC 充電アイコンが表示されます。

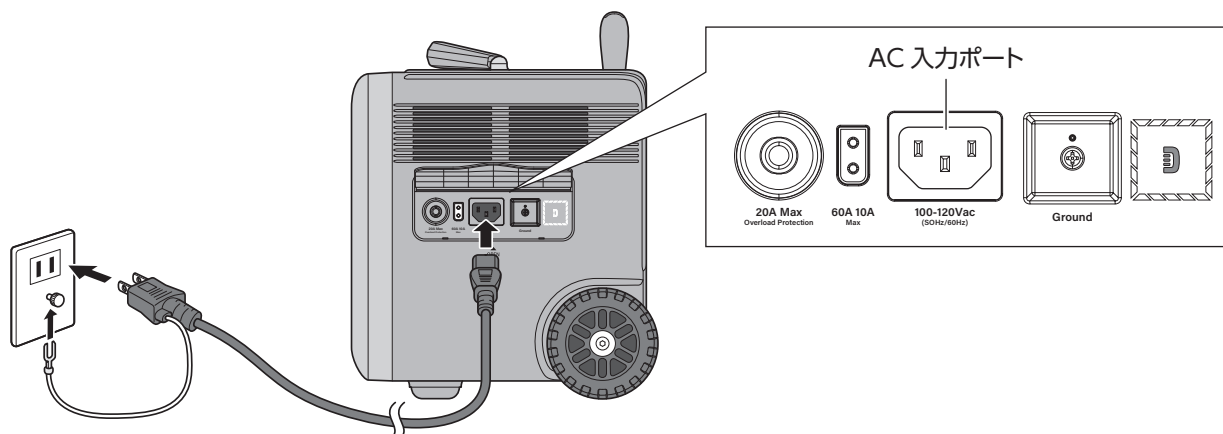

<充電中のディスプレイ表示>

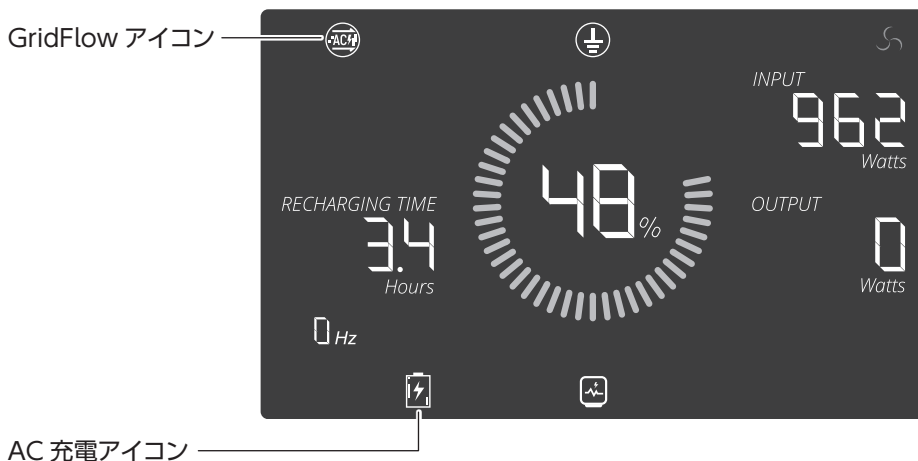

- 本製品は、GridFlow 充電技術により、高速の充電が可能です。
最大値が出ている間はディスプレイ部に GridFlow アイコンが点灯します。
入力最大値は、ZENDURE アプリで変更できます。
急速充電を行うためには、付属の AC 充電ケーブルを使用し、他のケーブルを使用しないでください。
コネクタをコンセントに直接接続し、15A を超える定格電流が供給されていることを確認します。
それ以外の場合は、ZENDURE アプリを使用して充電速度を下げてください。
(Grid Flow 機能を使用する場合は、ご家庭のブレーカーが落ちないようにご注意ください)

過負荷警告アイコンが表示された場合

AC 電源の入力電流が 20A 以上を超えた場合は、自動保護機能が動作し、過負荷警告アイコンが表示されます。
その場合は、製品に異常がないことを確認し、オーバーロード (過負荷) スイッチを押して充電を続行してください。

ソーラーパネルから本製品を充電する

本製品はソーラーパネルを利用して充電することができます。

以下の図のようにデジチェーン直列接続をすることで12-160VmpのDC入力、最大11Aの電流、および1,800Wの最大充電電力をサポートします。

ソーラーパネルからの充電中は、PVMaxアイコンが点灯します。

MEMO

Zendure 200Wソーラーパネル（別売）を使用して製品を充電する場合は、ソーラーパネルに付属の説明書に従ってください。ソーラーパネルを接続する前に、製品を保護するため、ソーラーパネルの出力電圧がXT60を介して75Voc以内、またはAC入力を介して200Voc以内であることを確認してください。

<充電中のディスプレイ表示>

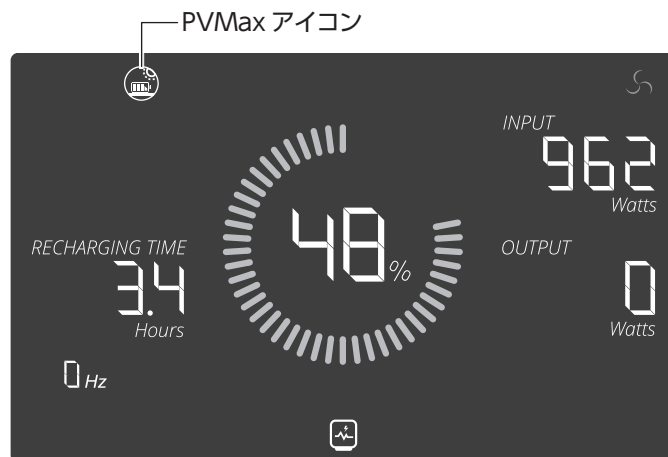

<XT60 接続充電 (最大 600W) >

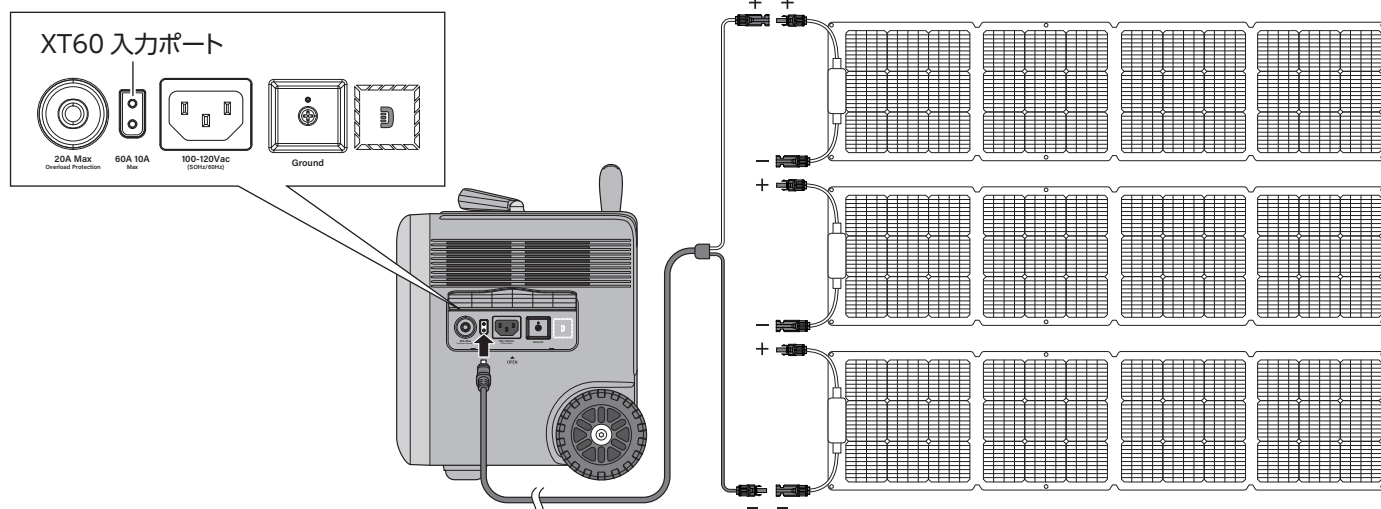

< AC 接続充電 (600W 以上、最大 1800W) >

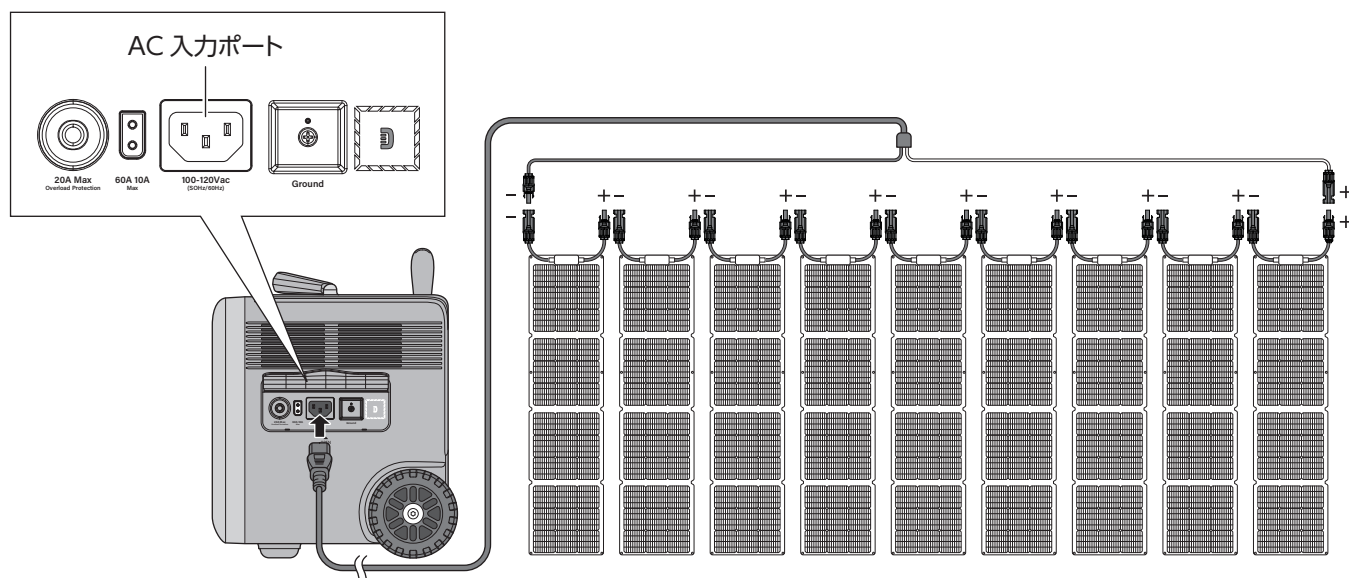

車のシガーソケットから本製品を充電する

車のシガーソケットから充電することができます。
10A 電流の 12V/24V のシガーソケット電源に接続してください。
(専用ケーブルはお客様の方でご用意ください)

充電時は、車のバッテリーを消耗しないように、必ず車のエンジンを作動させてください。

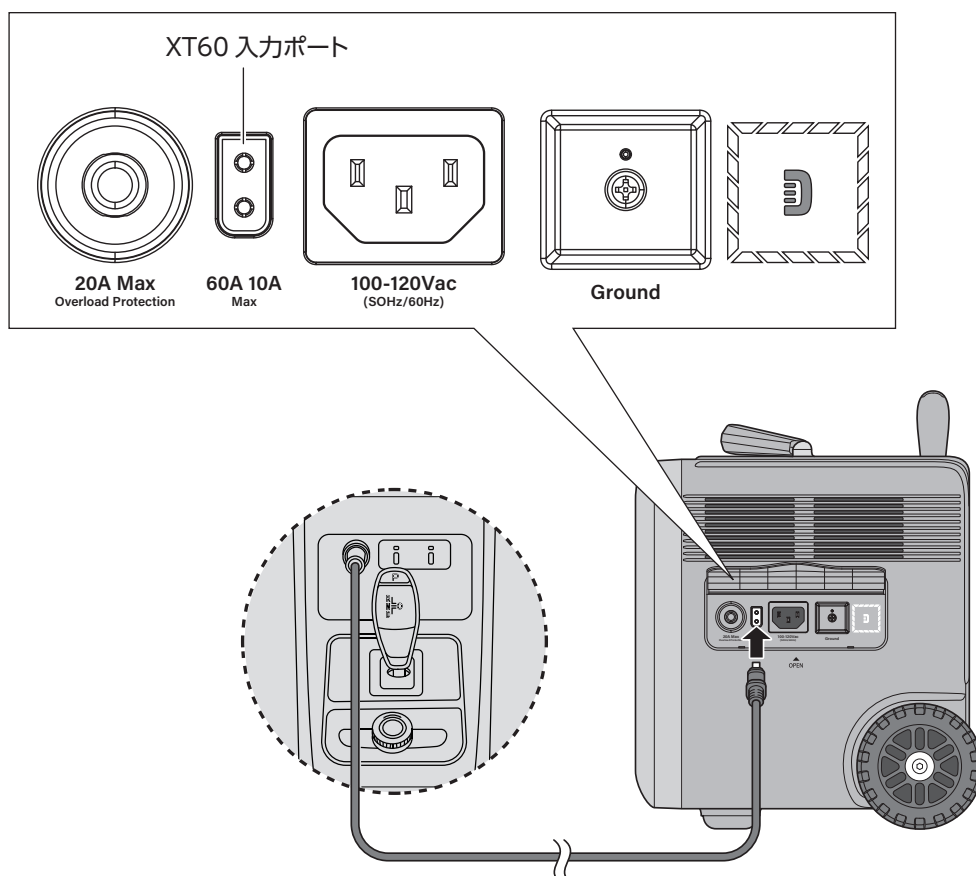

使いかた

電源オン／オフ

電源オン

電源ボタンを 3 秒間長押しして電源をオンにします。

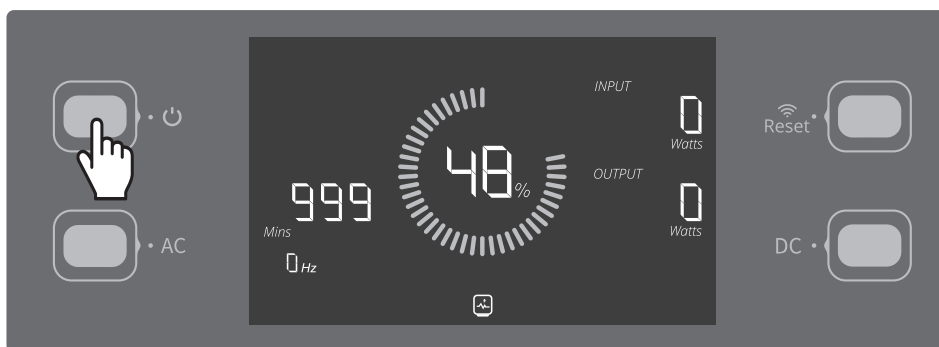

ディスプレイが点灯し、パワーリングインジケータが表示されます。

スリープ機能

1 分間操作がない場合、自動的にスリープ状態になり、ディスプレイがオフになります。スリープ中に負荷が変化したり、操作をすると、ディスプレイは自動的に点灯します。スリープ状態の状態でも BMS が作動しており電力を消費します。利用のない場合は、電源オフにしてエネルギー消費を節約してください。

自動オフ機能

スリープ後、さらに1時間操作や電力の入出力がない場合、自動的に電源がオフになります。スリープに入るまでの時間や自動電源オフになるまでの時間、自動オフ機能のオン／オフは ZENDURE アプリ上で変更することができます。

電源オフ

電源ボタンを 3 秒間長押しして電源をオフにします。



AC 電源を出力するとき

1 本体の電源をオンにした後、本体の AC 出力ポートに電気機器を接続します。

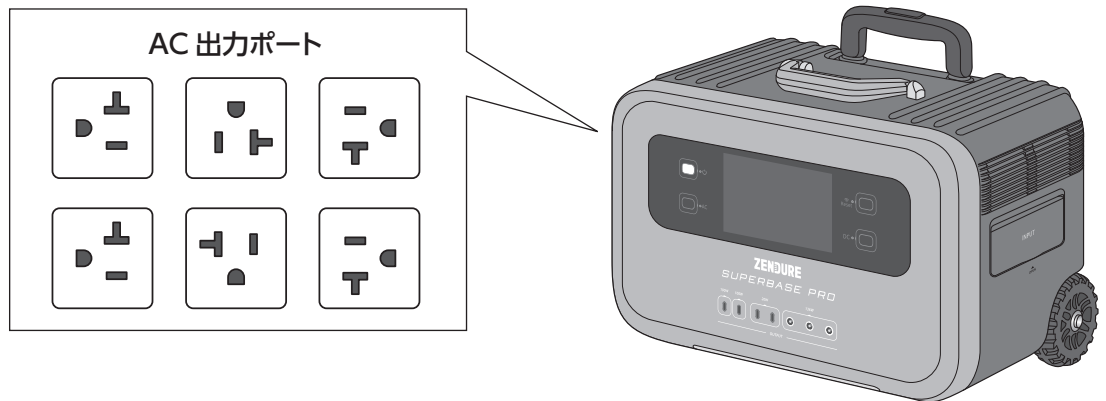

2 AC 出力ボタンを押して、電源の供給を開始します。

- AC 電力が出力可能な状態になると、AC 出力アイコンが点灯します。
- AC 出力ボタンを再度押すと、電源の供給を停止します。
- 50Hz と 60Hz を切り替えるときは、AC 出力ボタンを 5 秒間長押しします。
- AC 出力を使用しないときは AC 出力をオフにして、エネルギー消費を節約してください。

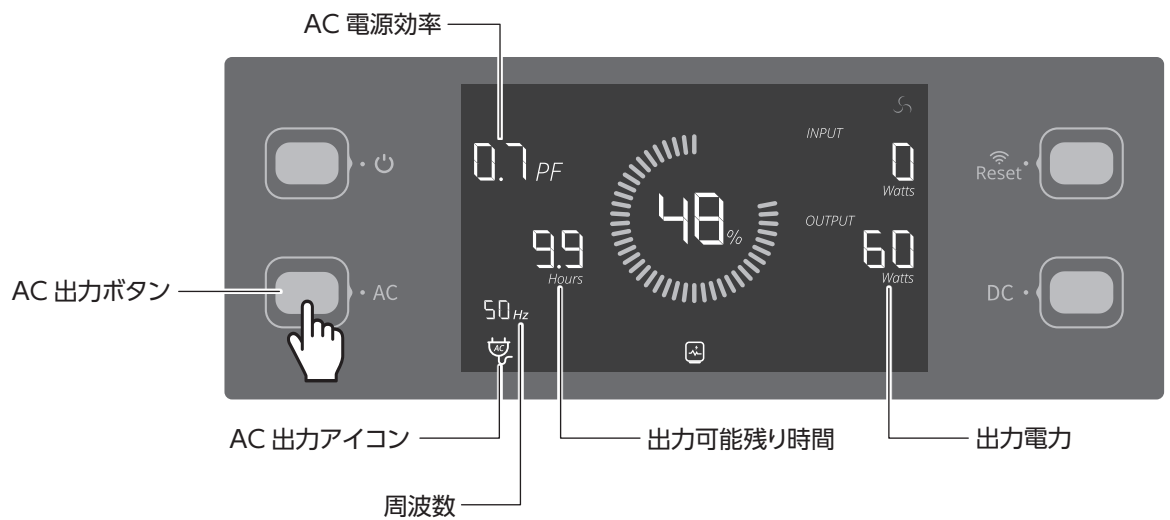

DC 電源を出力するとき

- 1 本体の電源をオンにした後、本体の DC 出力ポートまたはシガーソケット出力端子に電気機器を接続します。

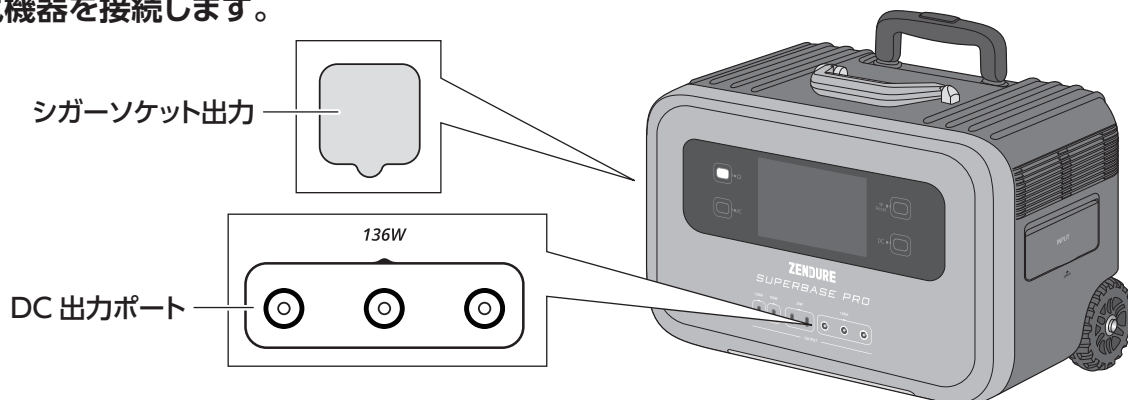

- 2 DC ボタンを押します。

DC 出力のアイコンが点灯し、電源の供給が開始されます。

● DC 出力ボタンを再度押すと、電源の供給を停止します。

● DC 出力を使用しないときは DC 出力をオフにして、エネルギー消費を節約してください。

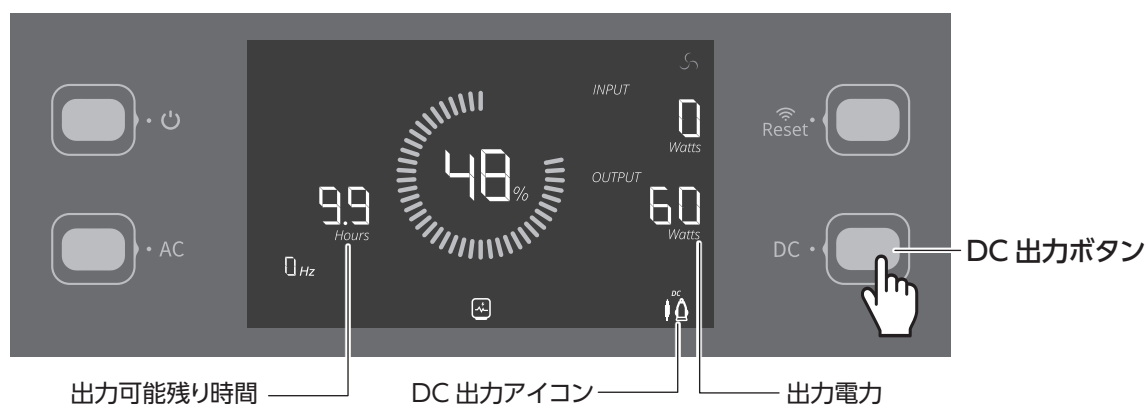

USB-C 電源を出力するとき

- 1 本体の電源をオンにした後、本体の USB-C 出力ポートに電気機器を接続します。

充電中は、USB-C 出力アイコンが点灯します。

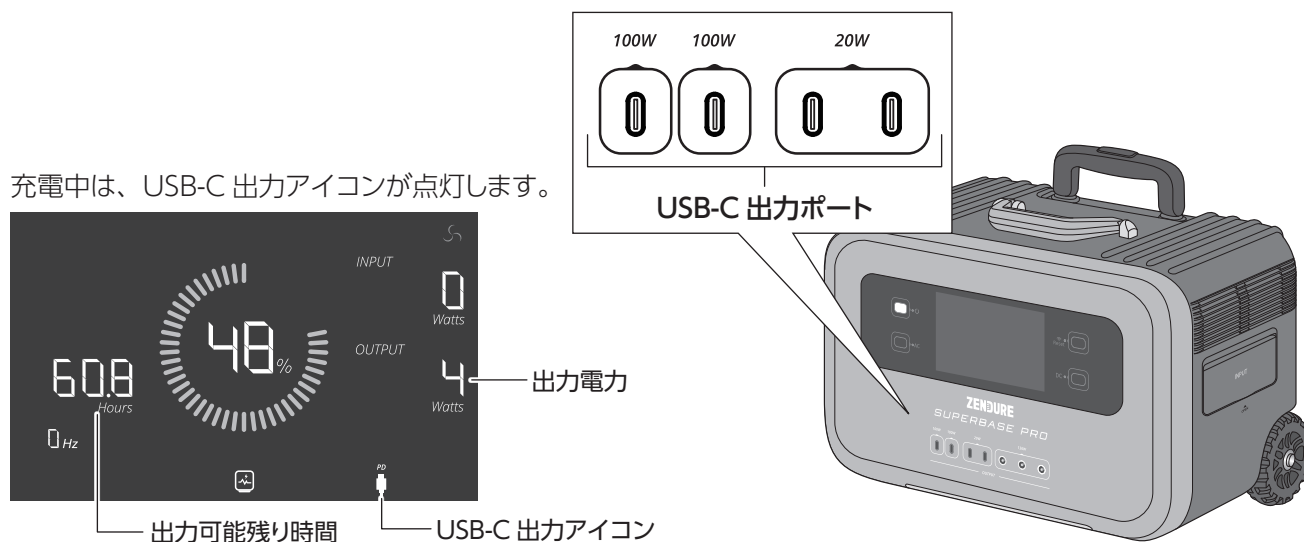

さまざまな使いかた

モバイルネットワークとGPS 機能

DC 出力ボタンを 3 秒間押し続けると、4G ネットワークアイコンが点灯し、モバイルネットワークと GPS 機能がオンになります。

再度 DC 出力ボタンを 3 秒間長押しすると、モバイルネットワークと GPS 機能がオフになります。

モバイルネットワークと GPS サービスの信号強度は異なる場合があります。

ご不明な点がございましたら、Zendure カスタマーサポートにお問い合わせください。

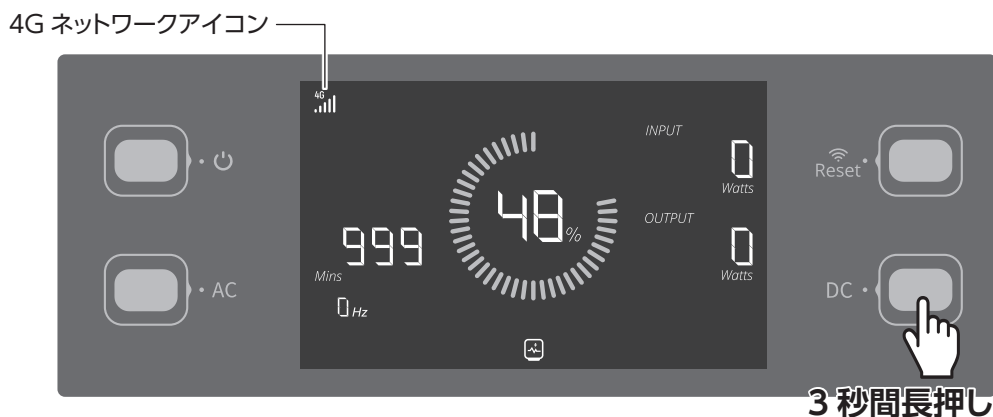

AmpUp モード

AmpUp モードをオンにすると、定格出力を 2000W に維持しながら最大 3000W のデバイスに電力を供給し、過負荷保護によるダウンタイムを回避できます。

AmpUp モード作動中は、AmpUp アイコンが点灯します。

AmpUp モードは ZENDURE アプリでオンにすることができます。

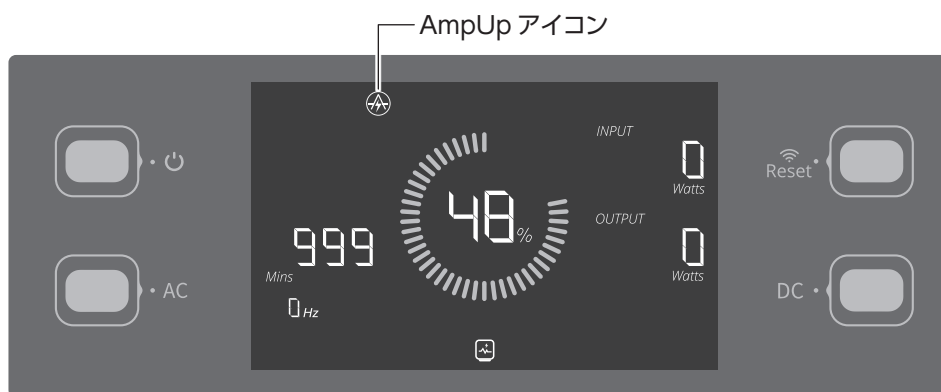

- UPS モード中（製品を充電しながら、AC 出力がオンになっている場合）は、AmpUp モードは使用できません。
- 精密機器や消費電力が 2000W を超える機器には使用できません。
- AmpUp モードは暖房器具などの製品に適しています。AmpUp を使用する場合は、動作に異常がないかどうかを確認してください。

スリープモード

スリープモードをオンにすると、動作音が静かになり、アンビエントライトがオフになります。

スリープモード作動中は、スリープモードアイコンが点灯します。

スリープモードのオン/オフは ZENDURE アプリで切り替えることができます。

入力電力設定、ディスプレイのライト、サウンド、またはスタンバイ時間を変更すると、スリープモードが無効になります。



UPS モード

AC 電源からの充電中に AC 出力ポートに他の電気機器を接続すると、UPS（無停電電源装置）として使用することができます。

この場合、接続している機器には、本製品のバッテリーからではなく、AC コンセントから電源が供給されます。

<接続イメージ>

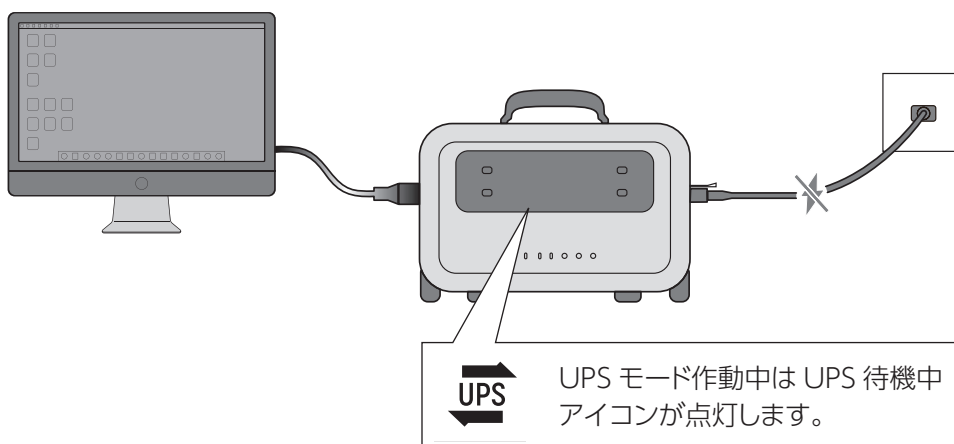



重要

- UPS モード使用時に突然の停電した場合、13 ミリ秒以内にバッテリー駆動の電源モードに自動的に切り替わります。0 ミリ秒の切り替えはサポートしていないため、データサーバーやワークステーションなど、0 ミリ秒の UPS を必要とするデバイスには UPS として使用しないでください。
- UPS として使用する前に、テストをして問題なく作動することを確認してください。
- 過負荷から保護するために、1 つのデバイスのみを充電し、複数のデバイスを同時に使用しないことをおすすめします。

よくある質問

質問	回答				
製品にはどのような電池が使用されていますか？	本製品は、以下の電池を使用しています。 <table border="1"> <tr> <td>SuperBase Pro 1500</td> <td>LiFePO4 (リン酸鉄リチウム)</td> </tr> <tr> <td>SuperBase Pro 2000</td> <td>Li-NMC (三元系リチウム) 電池</td> </tr> </table>	SuperBase Pro 1500	LiFePO4 (リン酸鉄リチウム)	SuperBase Pro 2000	Li-NMC (三元系リチウム) 電池
SuperBase Pro 1500	LiFePO4 (リン酸鉄リチウム)				
SuperBase Pro 2000	Li-NMC (三元系リチウム) 電池				
AC 出力ポートからどのような電気製品に電力を供給できますか？	本製品の AC 出力ポートは 2000W、ピーク電力は 4000W で、ほとんどの電気製品に電力を供給可能です。 使用する前に、電気製品の動作要件を確認し、動作する電気製品の合計の消費電力が定格電力を下回っていることを確認してください。				
電気製品に何時間電力を供給することができますか？	電力供給可能な残時間はディスプレイ部に表示されますので、確認してください。				
ファームウェアは更新できますか？	CPU、DSP、IoT、BMS などを制御するファームウェアは、ZENDURE アプリからオンラインで更新できます。 別紙のスタートアップマニュアルをご確認ください。				
製品の保存方法を教えてください。	電源をオフにした後、乾燥した、換気のよい室内に保管してください。 液体の近くに置かないでください。 長期保存の場合は、3ヶ月ごとにバッテリーを 30% まで放電した後、60% まで充電すると、バッテリー寿命を延ばすことができます。				
航空機内に持ち込むことができますか？	この製品は機内に持ち込めません。 詳細は航空機各社にお問い合わせください。				

こんな表示が出たときは

表示内容	原因	解決方法
OVERLOAD	他の電気機器に電源を供給しているときに、過負荷保護機能が働いた	過負荷の原因となる電化製品を取り外し、製品を再起動すると、通常の動作が自動的に再開されます。 電気機器は、定格電力範囲で使用してください。
	本体が高温になっている。	製品が冷めて以下の温度になると、自動的に回復します。 充電中 (入力中) : 35 ~ 40℃ 給電中 (出力中) : 45 ~ 50℃
	本体が低温になっている。	バッテリー温度が 0℃ 以上 (給電中は -15℃) に上昇すると、自動的に回復します。
	エラーが出ている。	何らかの理由でエラーが出ています。 カスタマーサポートにお問い合わせください。

お手入れ

乾いた柔らかく清潔な布などで丁寧に拭いてください。
水分を含んだもの、ケミカル製品などでの清掃は避けてください。

⚠ 注意

お手入れの際に水をかけたり、洗ったりしないでください。
ショートして、火災・感電の原因になります。

お願い

- 材質の変質・変色防止のために、以下のようなものなどは、使わないでください。
シンナー / アルカリ性洗剤 / ベンジン / アルコール / カビ取り剤 / 金属タワシ
- ディスプレイを強くこすったり、固い布で拭かないでください。

保管方法

- 15 ~ 35° C の温度範囲で室内に保管してください。
- 多湿、高温、直射日光を避け、鋭利な物体から遠ざけてください。
- 45° C 以上もしくは 0° C 以下の温度で長時間保管しないでください。
- 電力残量が少ない状態で長期間保管すると、寿命が短くなります。
- 長期間保管する前に、60% 程度まで充電してください。加えてバッテリーを 3 ヶ月ごとに 30% まで放電し、その後 60% まで充電します。

ZENDURE アプリを使用する

ZENDURE アプリを使用すると、リモート操作をしたり、状態を監視することができます。
以下の 2 次元バーコードを読み込んでダウンロードページにアクセスしてください。



<https://app.zendure.com/download>

仕様

品名	SuperBase Pro 2000	SuperBase Pro 1500	
重量	21.2kg	18.8kg	
サイズ	446 × 276 × 352 mm		
バッテリー容量	2,096Wh	1,440Wh	
Wi-Fi	2.4GHz		
モバイルネットワーク / GPS	docomo : 3G 800 / LTE 800/1500/1800/2100		
出力	AC 出力	正弦波、定格電力 2000W(ピーク 4000W)、 100V-120V ~ 50/60Hz	
	USB-C	USB-C1/2:5-20V、最大 100W USB-C3/4:5-12V、最大総出力 20W	
	シガーソケット DC 出力	13.6V==10A、136W* (最大)	
	DC5521 出力	13.6V==10A、136W* (最大総電力)	
入力	AC 充電	最大 1,800W、100-120V ~ 50/60Hz	
	ソーラーパネル充電	XT60 ポート入力による最大 600W の 12-60Vmp DC 60-160Vmp DC、最大 1,800WAC ポート入力	
	シガーソケットからの充電	12V/24V==10A	
バッテリー	バッテリーの種類	Li-NMC	LiFePO4
	保証期間	2 年	
	ライフサイクル	1500 サイクル (本体容量が 80%のとき)	3000 サイクル (本体容量が 80%のとき)
環境温度	動作温度	- 20 ~ 60℃ (15 ~ 35℃が最適)	
	充電温度	0 ~ 45℃	
	保管温度	0 ~ 45℃	

※ 「136W」は、シガーソケット DC 出力と DC5521 ポートの合計最大出力電力です。

お問い合わせ

ゼンデュア・ジャパン株式会社 カスタマーサポート

<https://www.zendure.co.jp/contact>



- 製品に関するご質問やサポートに関する内容等公式ホームページのお問い合わせフォームよりお問い合わせいただけます。
- 保証につきましては、別途保証書を御覧ください。

TEL : 03-5308-5290 Mail : supportjp@zendure.com

【受付時間】 9:00 ~ 12:00 13:00 ~ 17:00 (平日)