

BABYZENTM

YOYO



guide d'utilisation
user guide

nacelle / bassinet



Français	2
English	8
Español	14

IMPORTANT: A LIRE ATTENTIVEMENT ET A CONSERVER POUR CONSULTATION ULTERIEURE. LE NON-RESPECT DE CES INSTRUCTIONS POURRAIT AFFECTER LA SECURITE DE VOTRE ENFANT.

AVERTISSEMENTS

- **AVERTISSEMENT** : la nacelle YOYO est conçu pour transporter un enfant d'un poids maximum de 9 kg / 20 lb et d'une hauteur de 72 cm / 28,5".
- **AVERTISSEMENT** : ne pas utiliser la nacelle si elle est endommagée ou cassée.
- **AVERTISSEMENT** : NE JAMAIS laisser l'enfant sans surveillance.
- **AVERTISSEMENT**: n'utilisez pas la nacelle YOYO comme lit de couchage.
- **Risque d'asphyxie** : la nacelle peut basculer sur les surfaces molles et étouffer l'enfant. NE JAMAIS placer la nacelle sur un lit, un canapé ou toute autre surface molle.
- **Risque de chute** : les mouvements de l'enfant peuvent faire bouger la nacelle. NE JAMAIS placer la nacelle sur un plan de travail, une table ou toute autre surface en hauteur.
- Ne jamais utiliser des accessoires autres que ceux fournis ou approuvés par BABYZEN™.
- N'utilisez aucune pièce de rechange autre que celles fournies par BABYZEN™.

PRÉCAUTIONS ET ENTRETIEN

Utilisez un produit non toxique et non abrasif pour nettoyer la nacelle YOYO. Mélangez une petite quantité de détergent doux non toxique à de l'eau. Appliquez cette solution avec un chiffon humide sur la nacelle YOYO. Ne jamais utiliser de solvants ou de détergents puissants. Les éléments en tissu peuvent être lavés en machine (température maximale 30°C). Ne jamais utiliser de détergents puissants ni d'eau de javel.

En cas de stockage prolongé de votre nacelle YOYO, ne pas la ranger dans un environnement chaud ou humide. Favorisez la circulation d'air autour de la poussette et n'empilez rien dessus.

En cas de pluie, utilisez l'habillage de protection prévu à cet effet (vendu séparément). Faites sécher la nacelle YOYO avant de la plier et de la ranger.

Instruction de montage

1. Joindre et verrouiller les deux moitiés de la coque.
2. Installer le petit matelas intermédiaire puis le grand matelas supérieur.
3. Assembler et fixer la couverture.
4. Connecter et fixer la capote.
5. Installer les adaptateurs sur les accoudoirs de votre poussette YOYO.
6. Connecter la nacelle YOYO au cadre de la poussette.

GARANTIE CLIENT ET SERVICE APRES VENTE

En tant que fabricant, BABYZEN™ garantit le bon fonctionnement de ses produits pendant deux ans à compter de leur date d'achat, dans le cadre d'un usage normal conforme aux instructions et spécifications techniques. Les étiquettes apposées sur les produits pour indiquer leurs numéros de série ne doivent en aucun cas être ôtées. La garantie d'un produit dont l'étiquette a été enlevée n'est plus valide.

Étendue de la garantie

La garantie du fabricant s'applique à tous les produits de la marque BABYZEN™. Concernant la nacelle YOYO, cette garantie couvre :

- Tous les défauts de fabrication au niveau de la structure et des pièces plastiques.
- Tous les éléments textiles de la nacelle YOYO BABYZEN™.

La garantie BABYZEN™ se limite au remplacement ou à la réparation gratuite des pièces défectueuses. Dans le cas où la réparation est couverte par la garantie du fabricant, BABYZEN™ prendra à sa charge les frais et risques de transport depuis et vers le distributeur agréé auprès duquel le client a acheté son produit.

Toute pièce remplacée ou tout produit réparé sera couvert pour la durée restante de la garantie du produit d'origine. Dans le cadre de la garantie, BABYZEN™ ne peut être tenu responsable des défauts de produits qui n'ont pas été achetés auprès de distributeurs agréés (liste consultable sur www.babyzen.com).

La garantie du fabricant ne s'appliquera pas dans les cas suivants :

- En cas de modifications ou de réparations du produit sans accord écrit préalable de BABYZEN™.
- Si les défauts sont dus à une négligence ou un accident et/ou à un usage ou entretien non conforme aux instructions du mode d'emploi.

- Si le numéro de série du produit est endommagé ou manquant.
- Si les dommages résultent d'une usure anormale du produit.
- En cas de montage ou d'installation incorrecte de pièces d'autres fabricants incompatibles avec le produit.
- En cas de dommages accidentels ou involontaires, d'usage non conforme ou de négligence.
- En cas de stockage ou d'entretien inapproprié du produit.
- En cas de défaut, dommage ou usure des textiles résultant de l'usage quotidien normal du produit.
- En cas de dommage dû à des réparations réalisées par des personnes non autorisées ou à un démontage inapproprié du produit.

Recours à la garantie

La garantie du fabricant n'est en aucun cas transférable et ne peut être utilisée que par le premier propriétaire du produit. BABYZEN™ n'a des obligations de garantie que si le client peut présenter une preuve d'achat justifiant de la date de son achat. En cas de recours à la garantie du fabricant, le client doit signaler tout défaut au distributeur agréé, qui est son premier point de contact dans ce cas. Tout défaut doit être signalé par le client au distributeur agréé dans les vingt jours qui suivent sa découverte.

IMPORTANT: READ CAREFULLY AND KEEP THESE INSTRUCTION FOR FUTURE REFERENCE. FAILURE TO FOLLOW THE INSTRUCTIONS CONTAINED IN THIS MANUAL MAY AFFECT YOUR CHILD'S SAFETY.

WARNING

- **WARNING:** YOYO bassinet is designed to carry a child of maximum 9 kg/20 lb weight and 72 cm/28.5" height.
- **WARNING:** Do not use the bassinet if it is damaged or broken.
- **WARNING:** NEVER leave the child unattended.
- **WARNING:** Do not use YOYO bassinet as a sleeping bed
- **Suffocation Hazard:** Bassinet can roll over on soft surfaces and suffocate child. NEVER place bassinet on beds, sofas, or other soft surface.
- **Fall Hazard:** Child's activity can move bassinet. NEVER place bassinet on counter tops, tables, or any other elevated surface.
- Do not use any accessories other than those approved or provided by BABYZEN™.
- Do not use any spare parts other than those provided by BABYZEN™.

CARE AND MAINTENANCE

When cleaning YOYO bassinet, use a non-toxic, non-abrasive cleaner. Mix a solution of water with a small amount of a mild, non-toxic detergent. Apply to YOYO Bassinet with a damp cloth. Never use strong detergents or solvents. The fabric parts may be machine washed (maximum temperature 30°C). Never use strong detergents or bleach.

If you need to put your YOYO bassinet in storage for any period of time, do not store in a damp or hot environment. Allow air flow around the stroller and do not stack anything on it.

In case of rain, use the rain cover (sold separately). Let YOYO bassinet dry before folding it and storing it.

Instruction of assembly

1. Join and lock the two halves of the body.
2. Insert the small intermediate mattress then the large upper mattress.
3. Assemble and fix the cover.
4. Connect and fix the canopy.
5. Install the adapters on the armrests of your YOYO stroller.
6. Connect the YOYO bassinet to the stroller frame.

WARRANTY AND AFTER SALES SERVICE

As a manufacturer, BABYZEN™ guarantees that with normal use, the products work without any problem for a period of two years from the date of purchase, in accordance with instructions and technical specifications of the product. The labels affixed on the products with serial numbers shall not be removed, in any case. If the label of the product is removed, the warranty is no longer valid.

Warranty coverage

The manufacturer's warranty applies to all the Products of the brand BABYZEN™. For YOYO bassinet, it covers:

- All manufacturing defects on the body and plastic parts.
- All the textiles pieces of the BABYZEN™ YOYO bassinet.

The BABYZEN™ warranty is limited to replacement or repair of the defective parts, free of charge. If the repair is covered by the manufacturer's warranty, BABYZEN™ will bear the transportation costs and risk to and from the authorized retailer from whom the purchaser bought the product.

Any part, replaced or repaired Product will be covered during the remaining time of the original product's warranty. Under the warranty, BABYZEN™ cannot be responsible for defects in products that have not been purchased from authorized retailers (list of authorized retailers on www.babyzen.com website).

The manufacturer's warranty will not apply in the following cases:

- In case of modifications or repairs of the Product without the prior written permission of BABYZEN™.
- If the defects come from negligence or an accident and/or use or maintenance not in accordance with instructions in the user guide.

- If the Serial number of the product is damaged or removed.
- If the damages are caused by an abnormal wear of the Product.
- In case of incorrect mounting or installation of parts from other manufacturers non-compatible with the Product.
- In case of accidental or unintentional damage, misuse or neglect.
- In case of improper storage or maintenance of the Product.
- In case of defect, damage or wear on the textiles, resulting from normal daily use of the Product.
- In case of damage caused by repairs carried out by unauthorized persons, or improper disassembly of the Product.

Warranty claims

The manufacturer's warranty is not transferable in any case and can only be used by the first owner of the Product. BABYZEN™ has guarantee obligations only if the client can present proof of purchase mentioning the date of purchase. In case of claiming the manufacturer's warranty, the customer must report any defect to the Authorized retailer, who is the first contact in this case. Any defect must be reported by the customer to the Authorized retailer within twenty days of its discovery.

IMPORTANTE: Guarde estas instrucciones para futuras consultas. Si no sigue estas instrucciones, pone en peligro la seguridad del bebé.

ADVERTENCIA

- **ADVERTENCIA:** el capazo YOYO está diseñada para transportar a un niño con un peso máximo de 9 kg / 20 lb y una altura de 72 cm / 28.5".
- **ADVERTENCIA:** No utilice el producto si está dañado o roto.
- **ADVERTENCIA:** No deje NUNCA al bebé sin vigilancia.
- **ADVERTENCIA:** no utilice el capazo YOYO como cama para dormir.
- **Peligro de asfixia:** el capazo de bebé puede volcarse si se encuentra sobre una superficie blanda y asfixiarlo. No la deje NUNCA sobre camas, sofás u otras superficies blandas.
- **Peligro de caída:** el movimiento del bebé puede mover el capazo. No le coloque NUNCA sobre mostradores, mesas o cualquier otra superficie elevada. No utilice piezas ni accesorios que no hayan sido proporcionados o autorizados por BABYZEN™.
- No utilice repuestos que no sean de BABYZEN™.

CUIDADO Y MANTENIMIENTO

Cuando limpie el capazo YOYO, utilice agentes de limpieza no tóxicos y no abrasivos. Mezcle una solución de agua con una pequeña cantidad de detergente suave y no tóxico. Aplíquela con un trapo húmedo. No utilice nunca detergentes o disolventes fuertes.

Las piezas de tela pueden lavarse a máquina (temperatura máxima de 30 °C). No utilice nunca detergentes o lejía fuertes.

Si tiene que guardar el capazo YOYO durante un tiempo, no lo deje en un lugar húmedo o caliente. Debe haber corriente de aire y no ponga nada sobre él.

En caso de lluvia, utilice el protector para lluvia (vendido por separado). Antes de plegarlo y guardarlo, deje que se seque el capazo YOYO.

Instrucciones de montaje

1. Únete y bloquea las dos mitades del casco.
2. Inserte el colchón intermedio pequeño y luego el colchón superior grande.
3. Montar y arreglar la tapa.
4. Conecte y arregle el dosel.
5. Instale los adaptadores en los reposabrazos de su cochecito YOYO.
6. Conecte el capazo YOYO al marco de la carriola.

GARANTÍA Y SERVICIO POSTVENTA

El fabricante **BABYZEN™** garantiza que, con el uso normal, los productos funcionan correctamente durante un período de dos años desde la fecha de compra, de acuerdo con las instrucciones y especificaciones técnicas del producto. No deben eliminarse las etiquetas colocadas en los productos con los números de serie; de lo contrario, la garantía dejaría de ser válida.

Cobertura de la garantía

La garantía del fabricante se aplica a todos los productos de la marca **BABYZEN™**. Para el capazo **YOYO**, cubre:

- Todos los defectos de fabricación de la estructura y de las piezas de plástico.
- Todas las piezas de tela del capazo **YOYO** de **BABYZEN™**.

La garantía de **BABYZEN™** se limita a la sustitución o reparación gratuita de las piezas defectuosas. Si la reparación está cubierta por la garantía del fabricante, **BABYZEN™** asumirá los costes y el riesgo de transporte hasta el distribuidor autorizado al que el comprador compró el producto y de vuelta al comprador. Cualquier pieza o producto reemplazado o reparado estará cubierto durante el tiempo restante de la garantía del producto original. Según la garantía, **BABYZEN™** no se hace responsable de los defectos en los productos que no hayan sido comprados en distribuidores autorizados (lista de los distribuidores autorizados en el sitio web www.babyzen.com).

La garantía del fabricante no es aplicable en los siguientes casos:

- En caso de modificaciones o reparaciones del producto antes de recibir el permiso por escrito de **BABYZEN™**.
- Si los defectos se deben a negligencia o a un accidente o a un uso o mantenimiento que no respete las instrucciones del manual de usuario.
- Si el número de serie del producto está dañado o se ha eliminado.

- Si los daños se deben a un desgaste anormal del producto.
- En caso de montar incorrectamente las piezas o instalar piezas de otros fabricantes no compatibles con el producto.
- En caso de daños accidentales o involuntarios, mal uso o negligencia.
- En caso de almacenamiento o mantenimiento inadecuado del producto.
- En caso de defecto, daño o desgaste de los tejidos, como consecuencia del uso diario normal del producto.
- En caso de daños causados por reparaciones realizadas por personas no autorizadas o por un desmontaje incorrecto del producto.

Reclamaciones en garantía

La garantía del fabricante no es transferible en ningún caso y solo puede ser utilizada por el primer propietario del producto. BABYZEN™ tiene obligaciones de garantía solo si el cliente puede presentar una prueba de compra donde figure la fecha de compra. En caso de reclamación de la garantía del fabricante, el cliente debe notificar cualquier defecto al distribuidor autorizado, que es el primer contacto en este caso. Cualquier defecto debe ser notificado por el cliente al distribuidor autorizado en un plazo de veinte días a partir de su detección.

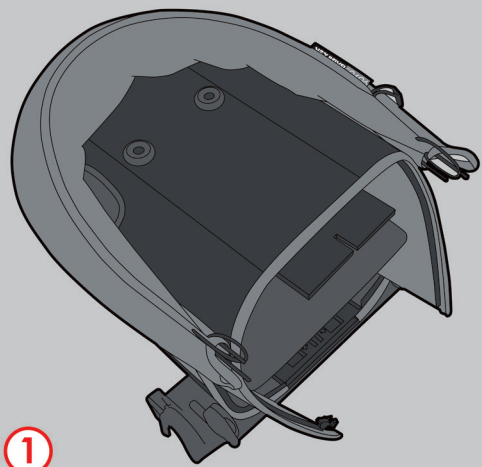

1

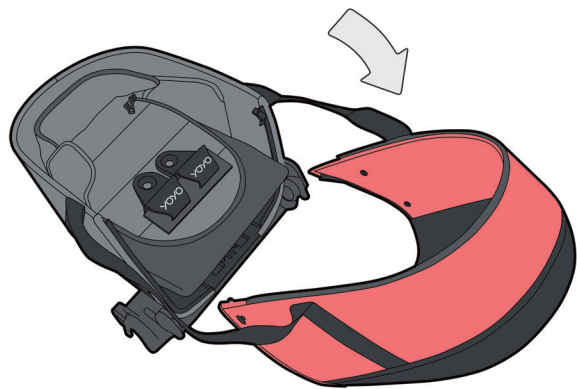

2

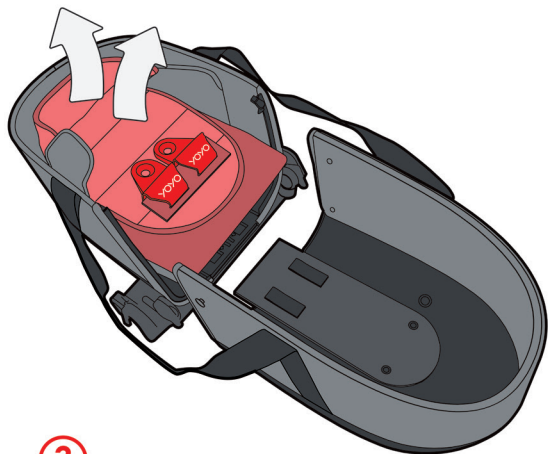

3

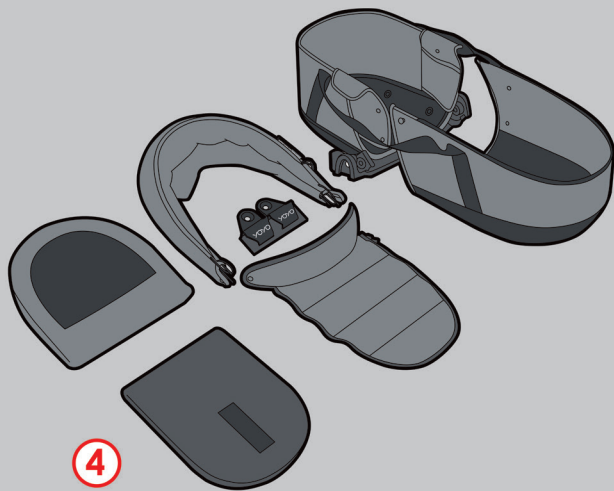

4

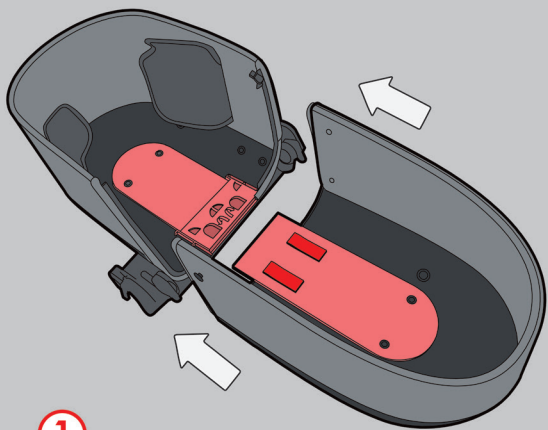

1

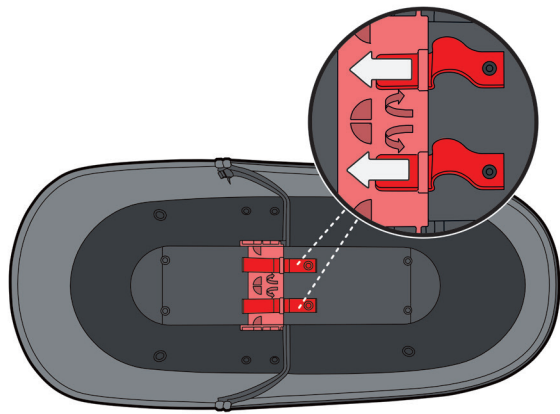

2

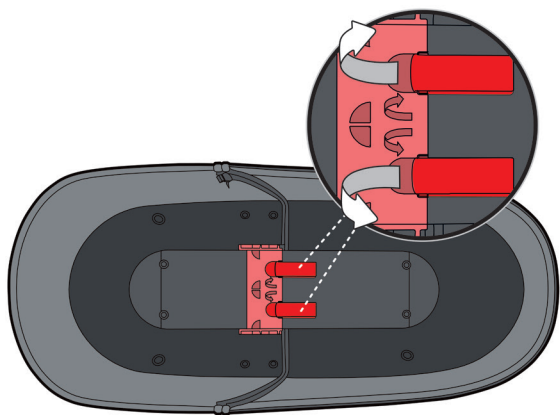

3

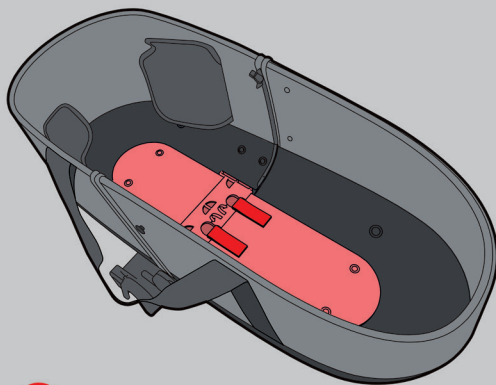

4

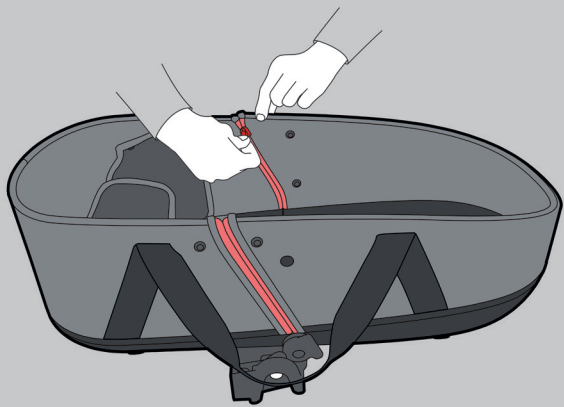

①

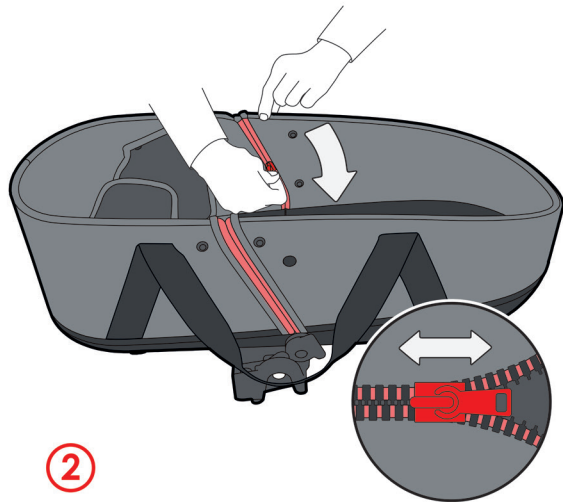

②

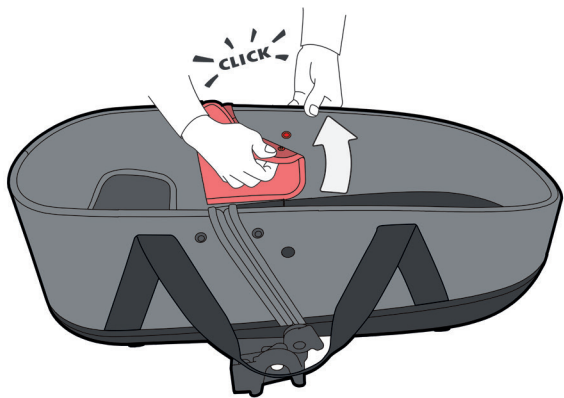

③

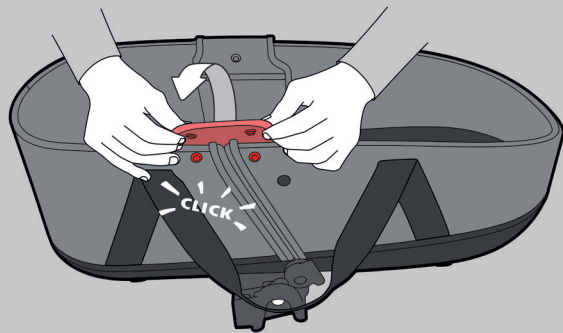

④

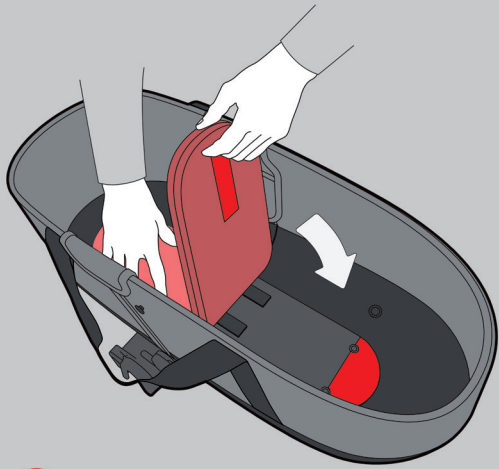

1

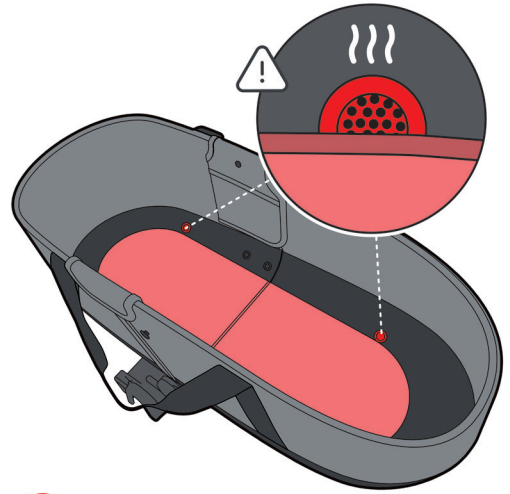

2

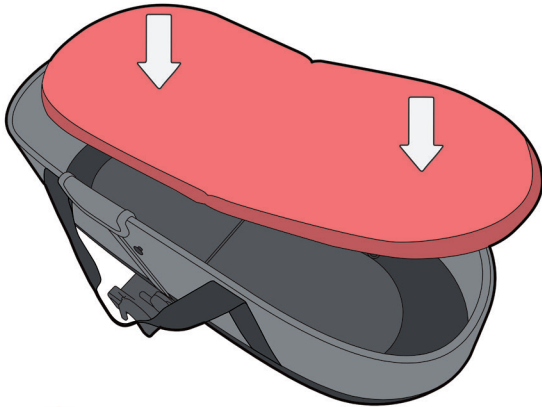

3

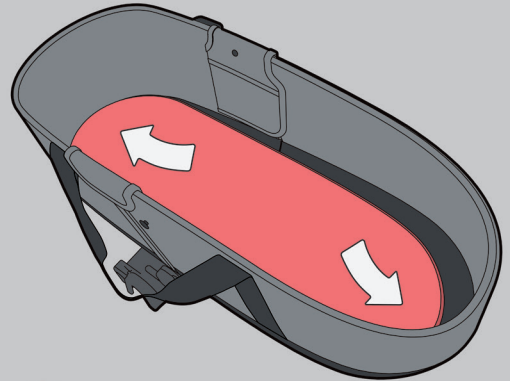

4

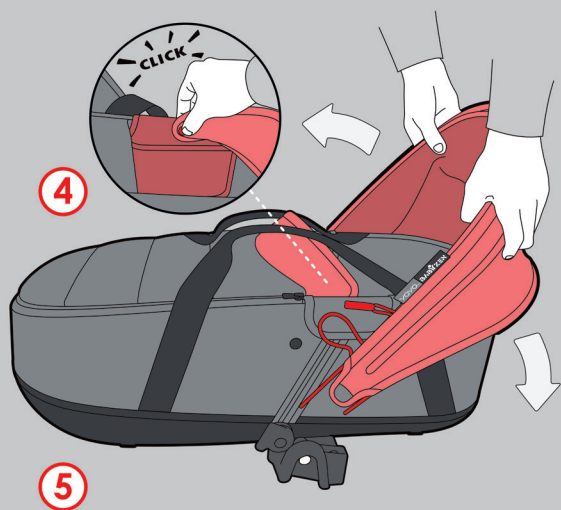
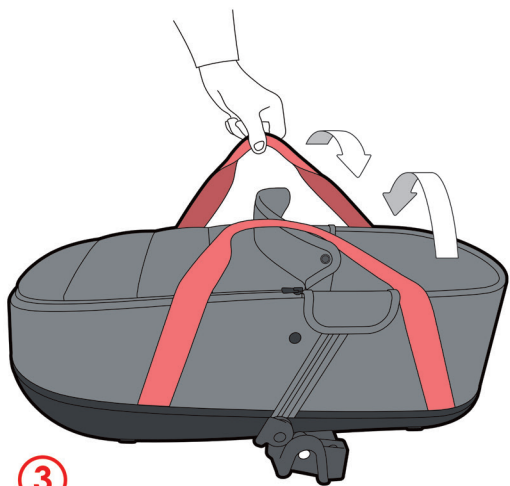
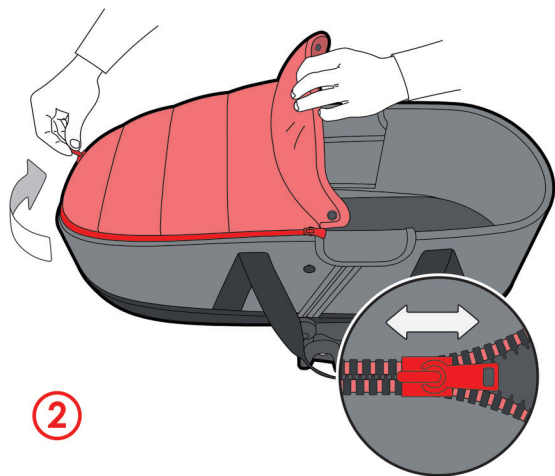
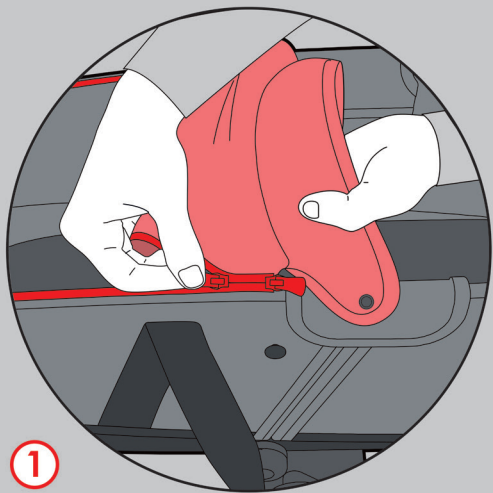

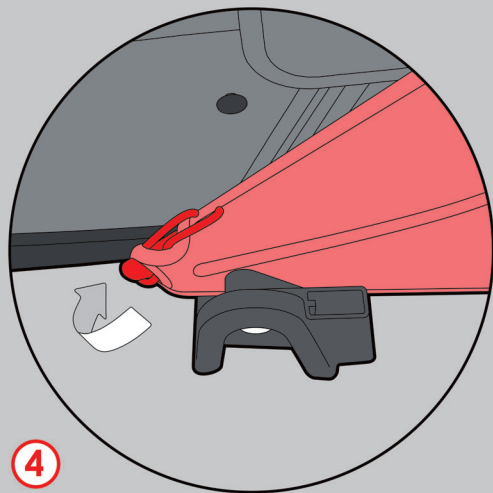
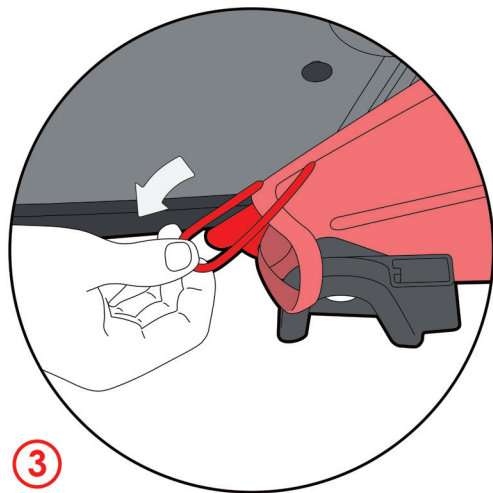
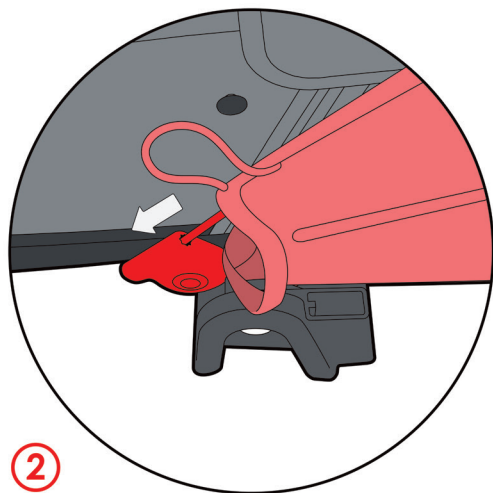
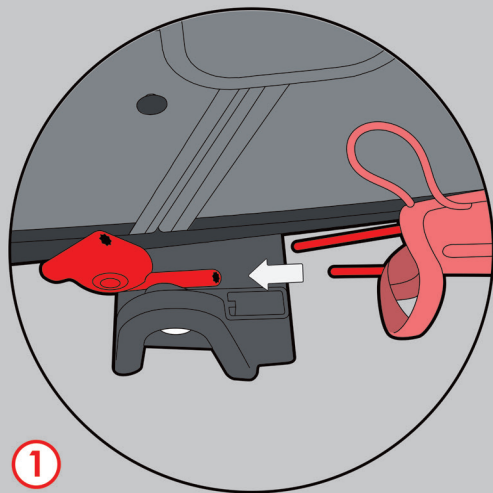

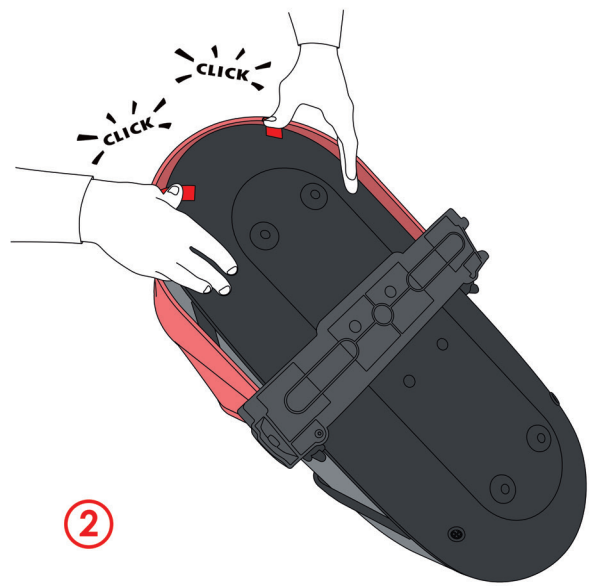
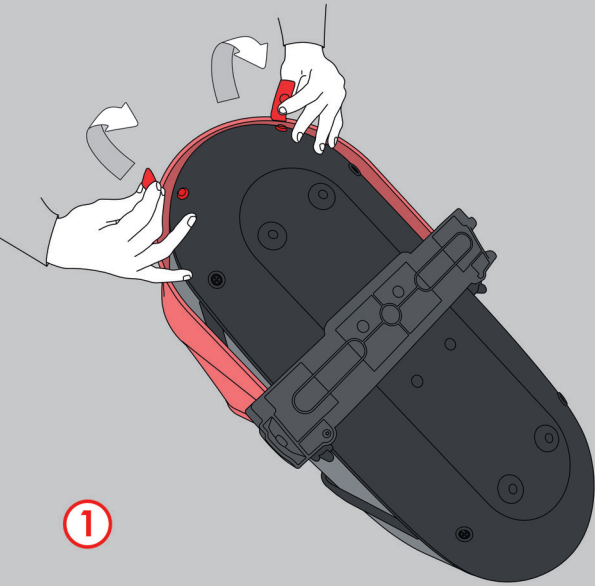

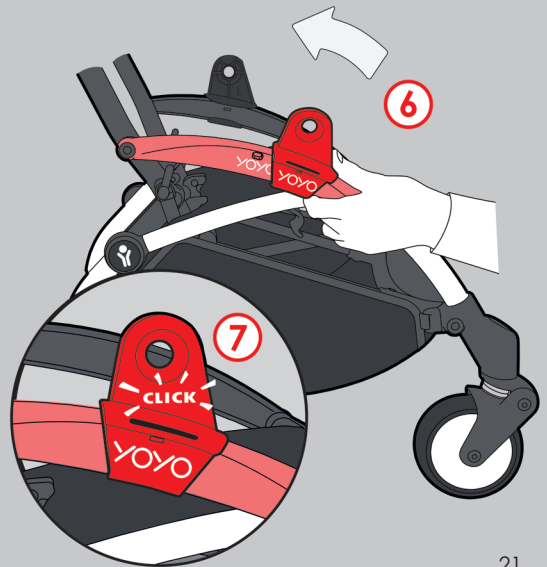
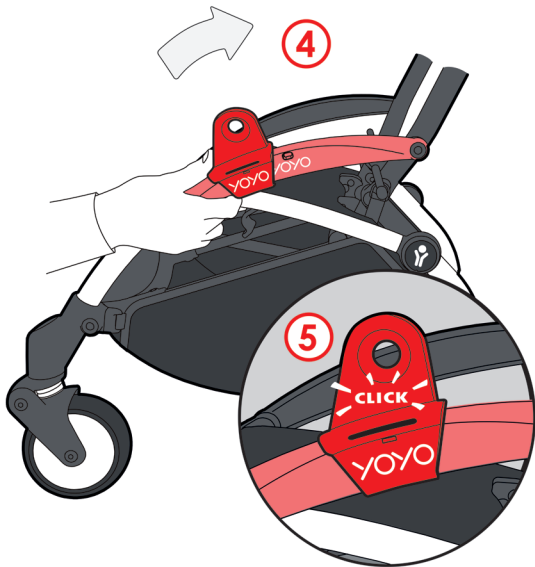
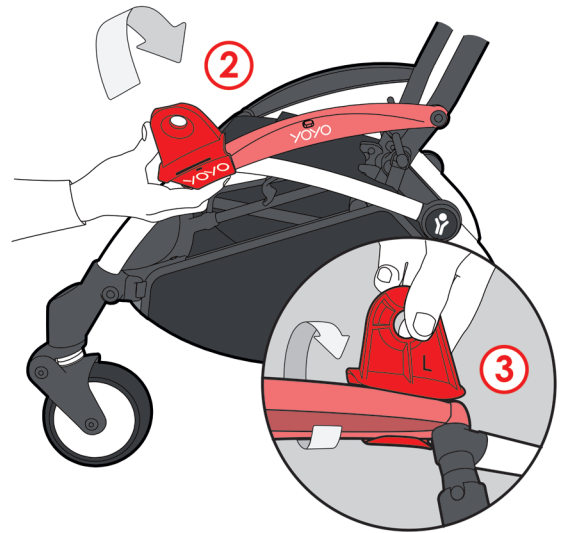

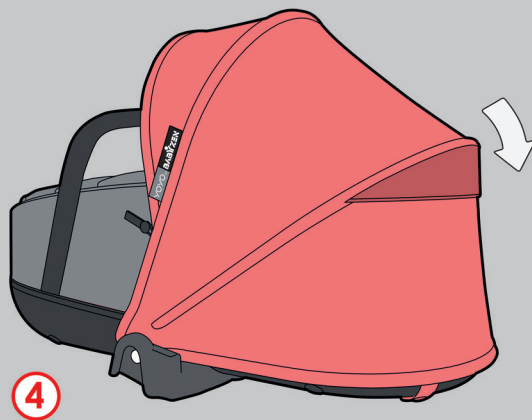
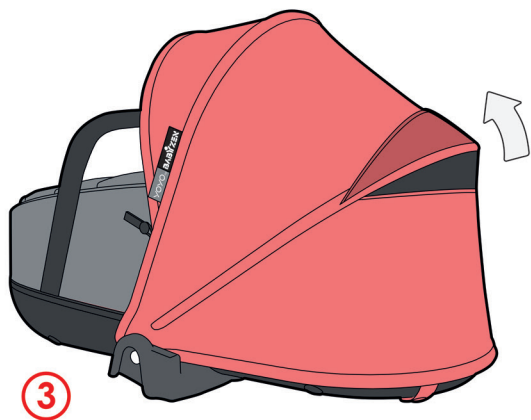
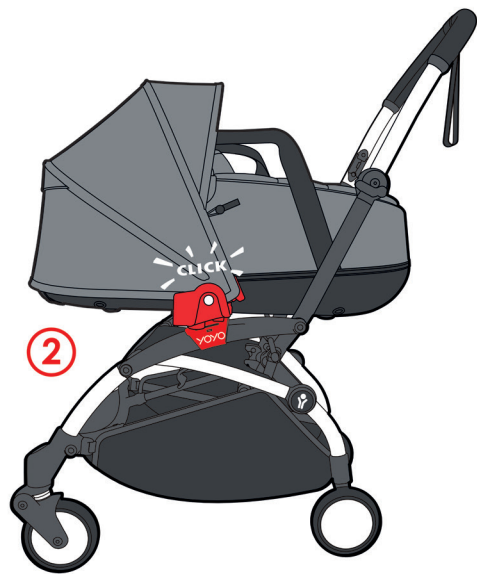



www.babyzen.com

 babyzenstrollers

 Babyzen

Design français / Fabriqué en Chine
French design / Made in China

BABYZEN

2355 route des Pinchinats
13100 Aix-en-Provence - France
contact@babyzen.com

10216_03USR02



Impression à l'encre de soja sur papier recyclé
Printed with soy ink on recycled paper

