

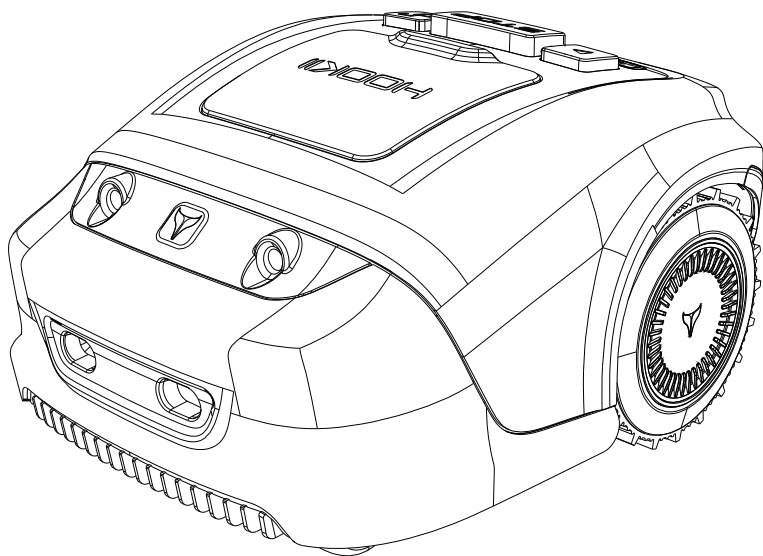

HOOKII



Neomow S

ES | Manual de usuario



ES | Español
Instrucciones originales



Neomow S

Manual de usuario

Lea atentamente el manual de usuario antes de utilizarlo.
Asegúrese de entender todas las instrucciones y advertencias de seguridad.

Guárdelo para futuras consultas.

Contenido

Bienvenido	2
Advertencias de seguridad	2
Importante	2
Funcionamiento	3
Preparación	4
Mantenimiento y almacenamiento	4
Símbolos y calcomanías	5
Introducción	6
Contenido del paquete	6
Descripción del producto	7
Instalación	8
Instalación de la app	8
Instalación de la estación de carga	9
Conecte la estación de carga al cable delimitador	13
Funcionamiento	13
Panel de control	13
Funcionamiento básico	14
Carga y prueba	15
Selección de señales	15
Datos técnicos	16
Mantenimiento y almacenamiento	18
Mantenimiento	18
Limpieza del cortacésped	19
Inversión o sustitución de las cuchillas	20
Actualización del software	20
Reciclaje y eliminación al final de la vida útil	20
Solución de problemas	21
Garantía limitada	24
Contáctenos	25

Bienvenido

Gracias por elegir el Neomow S (denominado "el cortacésped" o "robot cortacésped" en el manual).

Su robot cortacésped está diseñado para cortar la hierba en zonas del terreno con una inclinación inferior a 18°. La recogida de la hierba no es necesaria porque los finos recortes de hierba sirven de abono natural. Podrá disfrutar de la diversión de cortar el césped sin preocupaciones y mantenerlo siempre en perfecto estado. ¡Además, es libre de emisiones, cómodo, sin ruidos y puede tener un sueño profundo mientras el cortacésped está trabajando!

Advertencias de seguridad

Importante

- Lea todas las advertencias de seguridad y todas las instrucciones. Familiarícese con los controles y el uso correcto de la máquina. Guarde las instrucciones para su uso posterior.
- Accione el interruptor ON/OFF antes de trabajar o levantar la máquina para asegurarse de que la ha apagado.
- NO toque las cuchillas giratorias que pueden causar lesiones. Las cuchillas están afiladas.
- Tenga cuidado con cortar los dedos de los pies o de las manos. Espere a que la máquina se detenga por completo antes de tocarlas.
- Mantenga una distancia de seguridad con respecto al producto cuando lo utilice, y asegúrese de que los transeúntes no se lesionen con los objetos extraños que se lanzan.
- NO monte en la máquina. Los niños deben ser supervisados para asegurarse de que no juegan con la máquina.
- NO se deshaga de este producto a voluntad. Puede causar daños al medio ambiente.
- Asegúrese de que no hay salidas bloqueadas u obstruidas por la máquina.
- NO deje la máquina en funcionamiento sin vigilancia si sabe que hay animales domésticos, niños o personas en las proximidades.

- Compruebe cuidadosamente la zona en la que se va a utilizar la herramienta para ver si hay animales salvajes o mascotas. La fauna y los animales domésticos pueden resultar heridos mientras la máquina está en funcionamiento.
- Compruebe minuciosamente la zona de trabajo y retire las piedras, palos, alambres, huesos y objetos extraños. Cuando utilice la máquina, asegúrese de que no hay animales silvestres, mascotas o pequeños tocones de árboles para reducir el riesgo de encontrar animales.

Funcionamiento

- Lea atentamente las instrucciones. Familiarícese con los controles y el uso correcto de la máquina.
- El operador o usuario es responsable de los accidentes o peligros que ocurran a otras personas o a su propiedad.
- NUNCA permita que niños, personas con limitaciones físicas, sensoriales o mentales o con falta de experiencia y/o conocimiento y/o personas que no estén familiarizadas con estas instrucciones utilicen el producto. Las regulaciones locales pueden restringir la edad del operador.
- Si el cortacésped emite un sonido anormal o da una señal de alarma, pulse inmediatamente el botón STOP.
- NO modifique el cortacésped por sí mismo. Las modificaciones podrían interferir con el funcionamiento del cortacésped, provocar lesiones/daños graves y anular la garantía limitada. Utilice únicamente piezas y accesorios aprobados por **HOOKEE**.
- NO toque las piezas móviles peligrosas antes de que el cortacésped se haya detenido por completo.
- Cuando transporte el cortacésped, apáguelo y llévelo como se explica en este manual con las cuchillas en dirección contraria a usted.
- NO utilice sistemas de riego automático mientras el cortacésped está en funcionamiento, ya que el equipo de riego puede resultar dañado y la probabilidad de que el agua penetre en el cortacésped aumenta considerablemente. Ajuste el tiempo de trabajo del cortacésped para que los sistemas de riego y el cortacésped no funcionen al mismo tiempo.

Preparación

- Inspeccione periódicamente la zona donde se va a utilizar la máquina y retire todas las piedras, palos, alambres, huesos y otros objetos extraños. La garantía limitada no cubre los daños causados por objetos dejados en el césped.
- NO pase ningún cable de red con corriente por la zona de trabajo. Si un cable de alimentación se enreda en el robot cortacésped, debe aislarse antes de intentar retirarlo.
- Asegúrese de la correcta instalación de la estación de carga y del cable delimitador según las instrucciones de este manual.
- Antes de cada sesión de corte, compruebe que todas las partes del cortacésped pueden funcionar normalmente. NO utilice el cortacésped si la carcasa exterior está dañada. La cuchilla puede cortarle accidentalmente o usted puede resultar herido por los restos que arrojen las cuchillas.
- Evite cortar el césped en condiciones meteorológicas adversas, especialmente si hay riesgo de rayos, lluvia intensa o nieve. Se recomienda segar en tiempo seco.
- NO utilice la máquina si está descalza o lleva sandalias abiertas. Lleve siempre un calzado adecuado y pantalones largos.
- Se colocarán señales de advertencia alrededor del área de trabajo si el producto se utiliza en áreas públicas. Las señales deberán tener el siguiente texto
¡Atención! ¡CORTADORA DE CÉSPED AUTOMÁTICA! Manténgase alejado.

Mantenimiento y almacenamiento

- Utilice la máquina a una temperatura ambiente adecuada para evitar que las bajas/altas temperaturas disminuyan el rendimiento del cortacésped e incluso provoquen accidentes.
- Revise regularmente la máquina para mantener todas las tuercas, pernos y tornillos apretados, asegúrese de que la máquina está en condiciones de trabajo seguras.
- Sustituya las piezas desgastadas o dañadas por seguridad. Asegúrese de que el recambio sea del mismo tipo.
- NO coloque nada sobre el cortacésped o la estación de carga.
- NO modifique este producto. Las modificaciones no autorizadas pueden perjudicar la seguridad de su producto y pueden provocar un aumento del ruido y de las vibraciones.

- Asegúrese de que las baterías se cargan con el cargador correcto recomendado por el fabricante. Un uso inadecuado puede provocar una descarga eléctrica, un sobrecalentamiento o una fuga de líquido corrosivo.
- Durante la temporada de invierno, una vez que la temperatura sea constantemente inferior a 5°C, guarde el cortacésped y la estación de acoplamiento en un lugar seguro y seco, fuera del alcance de los niños.
- Utilice y almacene el cortacésped sólo en un rango de temperatura entre 0°C y 40°C. Las temperaturas demasiado elevadas pueden dañar el producto. Por ejemplo, no deje el cortacésped en el coche en verano.

Símbolos y calcomanías

Estudie cuidadosamente los símbolos del producto y las etiquetas y comprenda su significado:



ADVERTENCIA-Lea el manual de instrucciones antes de utilizar la máquina.



ADVERTENCIA- Mantenga una distancia segura de la máquina cuando la utilice.



ADVERTENCIA- NO toque la cuchilla giratoria.



ADVERTENCIA- NO se suba a la máquina.



ADVERTENCIA- Accione el dispositivo de desactivación antes de trabajar o levantar la máquina.



Valor del nivel de potencia sonora garantizado en 62 dB(A)

Introducción

Contenido del paquete

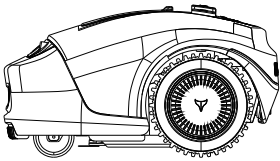

Cortacésped robótica

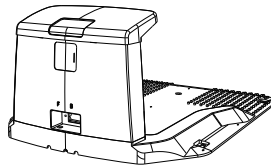

Estación de carga

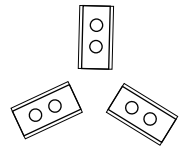

Cuchillas de repuesto

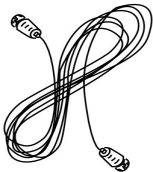

Cable de extensión



Fuente de alimentación conmutada



Clavijas de alambre



Cable de antena

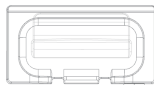

estación de carga
tapón de goma

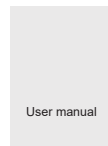

Manual de
usuario

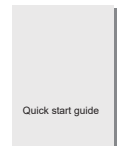

Guía de inicio
rápido

Descripción del producto

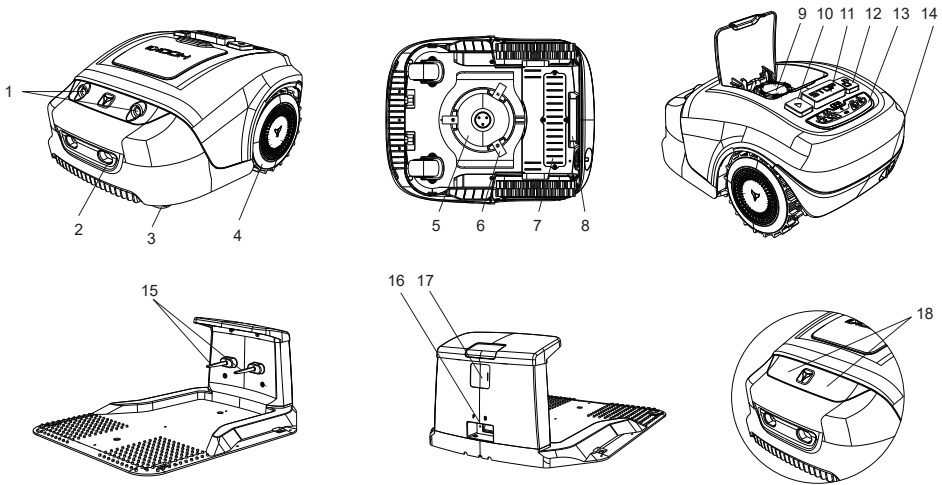

1.Sensores ultrasónicos

2.Puerto de carga

3.Rueda delantera

4.Rueda trasera

5.Disco de corte

6.Cuchilla

7.Compartimento de la batería

8.Mango

9.Pomo de ajuste de la altura de corte

10.Botón de arranque

11.Botón de parada

12.Botón de desbloqueo

13.Panel de control

14.Interruptor ON/OFF

15.Clavijas de carga

16.Terminal para el cable perimetral

17.Panel de control de la estación de acoplamiento

18. Neomow S tiene otra opción que sin sensores ultrasónicos

- * Mando de ajuste de la altura de corte - Ajusta la altura del disco de corte para ajustar la altura de su césped
- * Botón de arranque - Poner en marcha el cortacésped (Primero el botón START, luego el botón OK:Eliminación anormal, continuar trabajando)
- * Botón de parada - Parar el cortacésped
- * Botón de desbloqueo - Se enclava con el botón de STOP, al pulsar este botón se desbloquea el modelo de parada.
- * Conector de cable - Conecte el cable a su disposición original de cable perimetral o para añadir un límite interior.

Instalación

Haga una limpieza de su césped, asegúrese de que no hay piedras, ni palos, ni cables, ni huesos, ni otros objetos extraños en su césped.

Nota:

El cortacésped puede navegar por pendientes hasta un máximo de 33% o 18° de inclinación o declive.

Tenga cuidado con los objetos que tengan menos de 100 mm de altura, retírelos o márquelos.

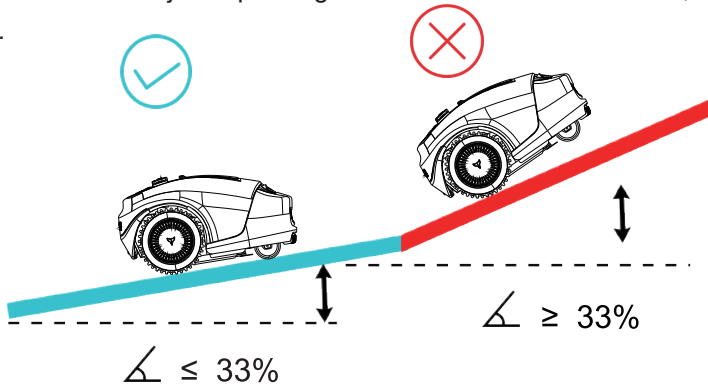

Instalación de la app



Para garantizar una configuración correcta, escanee el código QR para descargar la aplicación **HOOKII**. También puede ir a Google Play Store (Android) o a Apple App Store (iOS) y buscar "**HOOKII**". Después de instalar la aplicación, siga las directrices de la APP.

Hay dos maneras de conectar la APP:

1. A través de Bluetooth

Asegúrate de que el Bluetooth de tu teléfono está activado y mantén el cortacésped a menos de 10 metros.

2. A través de WiFi/4G

Asegúrate de que el WiFi/4G al que está conectado tu teléfono es WiFi/4G en lugar de 5GHz.

Asegúrese de que la señal WiFi/4G está disponible en el jardín. Es necesario conectar el icono de Bluetooth antes de establecer la conexión WiFi/4G. Conecte tanto el cortacésped como su móvil a su red WiFi/4G.

Instalación de la estación de carga

Elija una posición adecuada para la estación de carga

Instale la estación de carga en una superficie suave y plana. No coloque la estación de carga demasiado cerca de una pendiente, como en la cima de una colina o en el fondo de un surco.

Evite una inclinación a la izquierda y a la derecha superior a 5 grados. Una vez confirmada la posición de la estación de recarga y trazada la conexión a la red eléctrica, no la conecte todavía a la red. Termine todos los trabajos de trazado de límites antes de conectar la estación de carga a la red eléctrica.

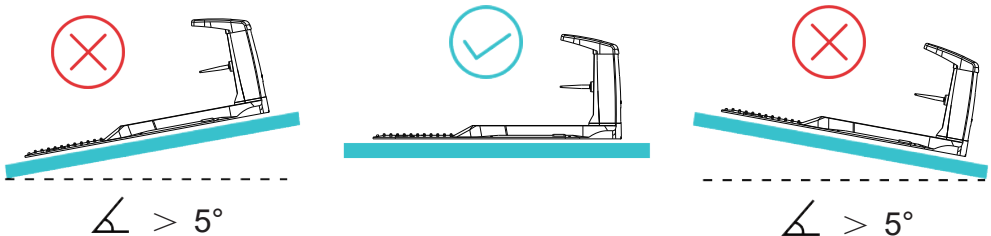

Nota:

Después de la disposición del cable delimitador, es necesario conectar la estación de carga al cable delimitador. Después de probar el accionamiento, la carga automática indica que se ha encontrado una posición adecuada para la carga. Ahora introduzca las clavijas de fijación en el suelo completamente.

El cortacésped sólo volverá automáticamente a la estación de carga en sentido izquierdo.

Si el cortacésped recibe luz solar directa durante un periodo prolongado, la batería se calentará demasiado y no funcionará correctamente.

Clavar el cable delimitador en el sentido derecho

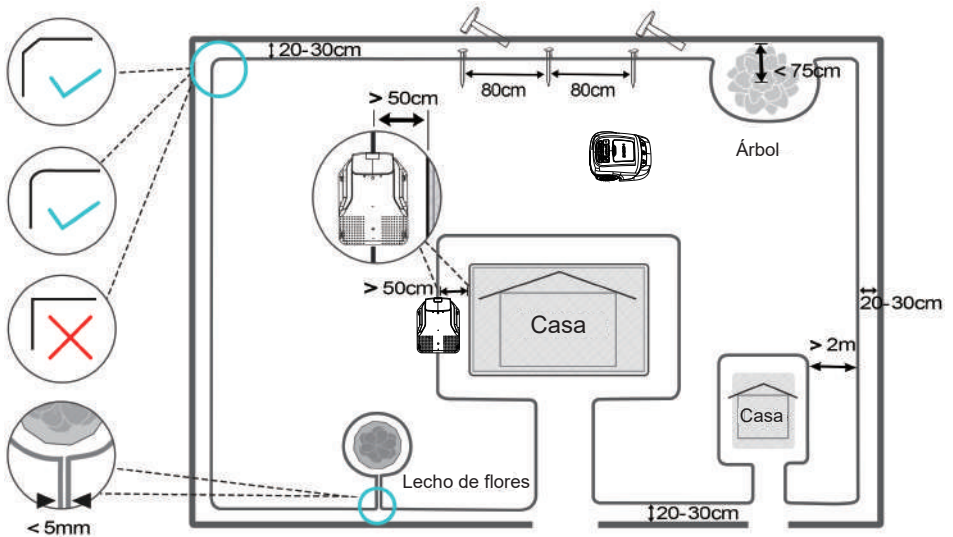

1. Se recomienda encarecidamente cortar la hierba del césped a 60mm o menos antes de colocar el cable delimitador.
 2. Y la distancia recomendada entre dos estacas es de unos 80 cm en líneas rectas (menos en curvas cerradas). Tenga en cuenta que el gancho de las estacas y la hendidura del cable siempre están orientados hacia el exterior del límite. Plante primero las estacas, no las clave completamente en el suelo.
 3. Utilice el medidor de distancia del cable delimitador para establecer la distancia correcta entre el cable y el límite de su césped (20-30 cm). Cuanto más lejos estén ambos, menos posibilidades habrá de que se produzcan situaciones adversas.
 4. Rodear los obstáculos: raíces, estanques, parterres, piedras del paisaje, etc. Esto evitará que su robot cortacésped colisione con los objetos o vaya directamente hacia ellos.
- Excluya los estanques de la zona de corte. Para mayor seguridad, recomendamos colocar una valla alrededor de la piscina.

- a. Pase el cable desde el perímetro del césped hasta el objeto.
- b. Continúe rodeando los objetos en el sentido de las agujas del reloj. Al rodear el objeto utiliza más clavijas. Recuerda dejar 30 cm alrededor del objeto hasta el cable.
- c. Vuelva a colocar el alambre en el perímetro (Nota: la distancia entre dos alambres debe ser inferior a 5 mm y no debe cruzar los alambres en ningún punto). Asegúrese de que la distancia del cable alrededor del objeto y del perímetro del césped es de al menos 75cm (si es inferior a 75cm rodee el objeto al instalar el cable, dejando el objeto fuera de la zona de corte del césped).

5.Otros

Caminos, calzadas y carreteras

Si un camino de entrada elevado cruza su césped, es mejor que lo mantenga fuera del cable delimitador.

Deje una distancia de seguridad de 30 cm entre la calzada y el cable delimitador.

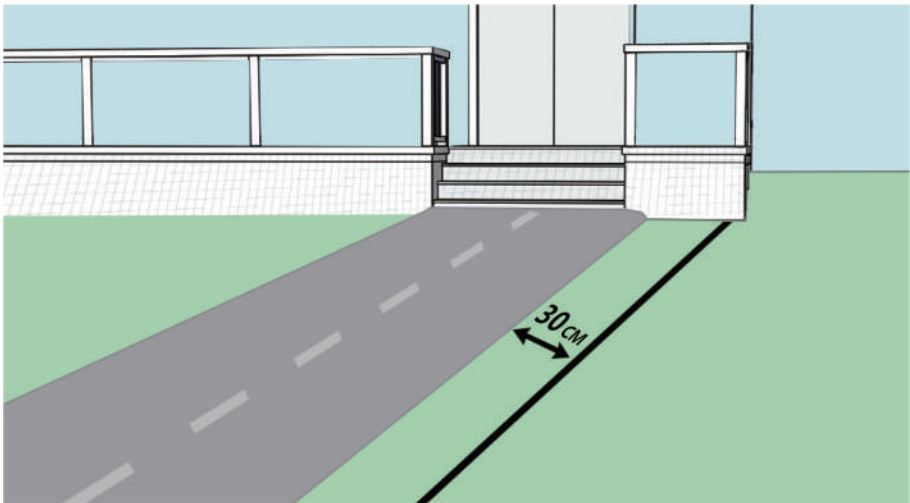

Si la calzada y el césped están al mismo nivel, no dude en utilizar el cable delimitador para crear un pasillo. Esto permite que el robot cortacésped cruce la calzada y llegue al césped opuesto.

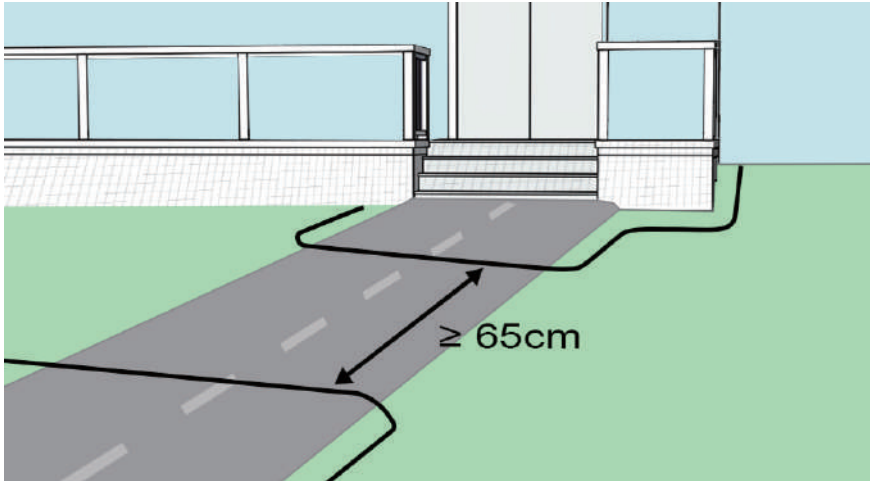

Si su vecino utiliza el mismo cortacésped, deberá mantener una distancia de 0,5 m con respecto a los cables delimitadores de su vecino para evitar que los dos dispositivos interfieran entre sí. Asegúrese de situar la estación de carga a una distancia mínima de 10 m de los cables delimitadores de su vecino, para que quede claro que su cortacésped y el de su vecino utilizan una señal diferente (véase más abajo para más información).

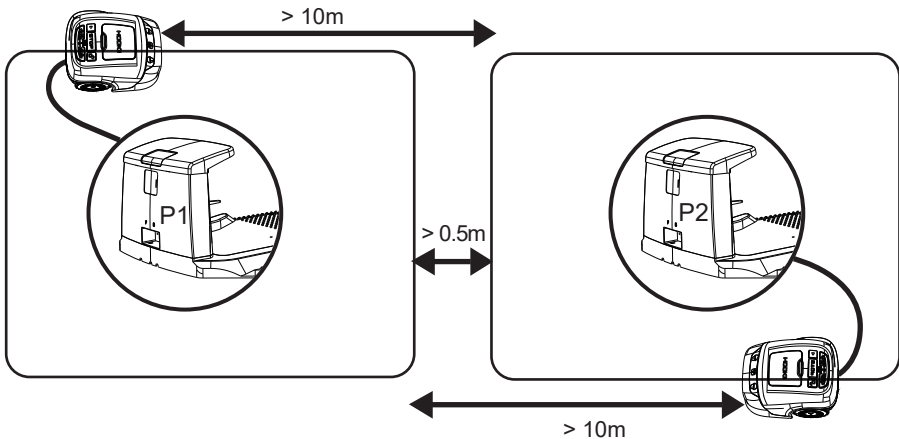

Superficies de césped irregulares: Le recomendamos que nivele el césped antes de utilizar el robot cortacésped o que excluya las zonas irregulares con el cable delimitador.

Conecte la estación de carga al cable delimitador

Coloque la estación de carga en el extremo del cable delimitador de forma que el cable pase a lo largo por debajo del centro de la estación de carga. Conecte ese extremo al conector izquierdo (negro) marcado como "F" (frontal). Conecte el otro extremo al conector derecho (rojo) marcado "B" (parte trasera). Una vez que el LED P1 o P2 se confirme, significa que la conexión se ha realizado correctamente.

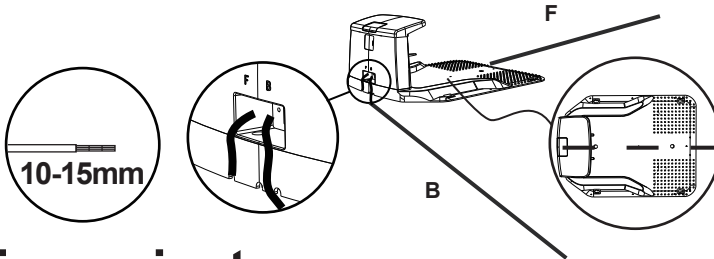

Funcionamiento

Panel de control

Una vez realizados los preparativos pertinentes, ¡aprenda a controlar su cortacésped!

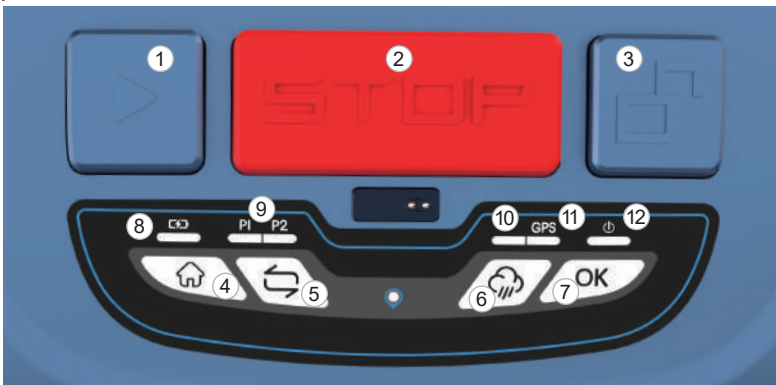

- Botón START¹. Ponga en marcha el cortacésped (Primero el botón START¹, luego el botón OK⁷ : Eliminación anormal, continuar el trabajo)
- Botón STOP². Pulse este botón, el cortacésped se detendrá inmediatamente.
- Botón de desbloqueo³. Interbloqueo con el botón STOP², al pulsar este botón se desbloqueará el modelo de parada.
- Botón HOME⁴. Primero el botón HOME⁴, luego el botón OK⁷: el cortacésped volverá a la estación de carga.

- Botón de selección de señal ⁽⁵⁾. Seleccione la señal ya sea P1 o P2
- Botón de sensor de lluvia ⁽⁶⁾. Conecta/desconecta el sensor de lluvia. El LED permanece encendido para poder trabajar bajo la lluvia; las luces apagadas, no se puede trabajar bajo la lluvia.
- Botón OK ⁽⁷⁾. Se utiliza con el botón Start/Home.
- Indicador de carga ⁽⁸⁾. El LED parpadea cuando el robot cortacésped se está cargando.
- Indicador de señal ⁽⁹⁾. El LED permanecerá encendido cuando se seleccione el P1/P2.
- Indicador de señal GPS ⁽¹¹⁾. El LED permanecerá encendido sólo cuando la señal del GPS sea normal.
- Indicador de alimentación ⁽¹²⁾. El LED permanecerá encendido cuando el interruptor ON/OFF esté activado

Funcionamiento básico

1. Empezar a segar

Pulse el botón de bloqueo ⁽³⁾, el botón START ⁽¹⁾ y el botón OK ⁽⁷⁾ en orden, entonces el cortacésped comenzará a cortar.

2. Volver a la estación de carga

Pulse el botón de desbloqueo ⁽³⁾, luego pulse el botón HOME ⁽⁴⁾ y el botón OK ⁽⁷⁾.

3. Parar el robot cortacésped

Se puede detener el robot cortacésped pulsando el botón STOP en cualquier situación. El botón de parada tiene la máxima prioridad, el robot cortacésped se detendrá inmediatamente en cualquier caso.

4. Ajuste de la altura de corte

La altura de corte se puede ajustar girando el mando de ajuste de altura. La altura de corte oscila entre 20mm a 55mm.

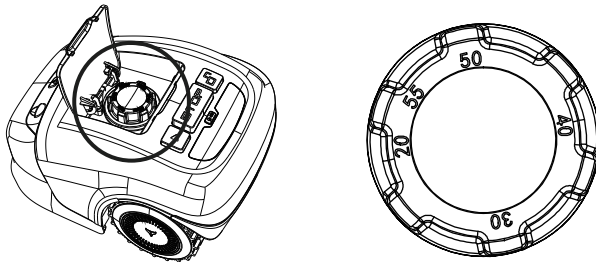



Carga y prueba

Después de conectar correctamente la estación de carga y el cable delimitador, pruebe el funcionamiento del robot cortacésped. (Si el cortacésped tiene poca energía para arrancar, coloque el cortacésped en la estación de carga. Asegúrese de que la carga es satisfactoria.)

Compruebe regularmente el LED para asegurarse de que la fijación del cable delimitador no ha afectado a la conexión y la señal muestra P1 en la estación de carga.

A continuación, coloque el cortacésped en la zona de trabajo, a unos metros de la estación de carga. Ponga el interruptor principal en "ON".

Pulse los botones  home  y OK  en orden, unos segundos después, el cortacésped debería volver automáticamente a la estación de carga localizando y siguiendo el cable delimitador en sentido contrario a las agujas del reloj. Si el cortacésped no se acopla correctamente mueva la estación de carga a un lugar más adecuado.

Nota:

El éxito del acoplamiento y la carga indica que ha encontrado una posición adecuada para la estación de acoplamiento. Ahora debe clavar completamente las clavijas de fijación en el suelo.

Selección de la señal

Hay dos señales que se pueden seleccionar, P1 y P2. Asegúrese de que el cortacésped y la estación de carga utilizan la misma señal.

Si su vecino utiliza el mismo cortacésped, asegúrese de que ambos productos utilizan señales diferentes. Consulte la sección de "Ajuste de la señal" para seleccionar la señal P1 o P2 para su instalación.

Datos técnicos

Información básica	Nombre del producto	Neomow S
	Marca	Hookii
	Dimensiones: (Largo x Ancho x Alto)	48x38x26cm
	Peso neto (batería incluida)	14.4kg
Parámetros de la segadora	Material	Plástico
	Capacidad de trabajo (por carga completa)	300 m ²
	Tiempo de corte típico (por carga completa)	150min
Condiciones de trabajo	Ancho de corte	18cm
	Altura de corte	20-55mm
	Tiempo de carga	150min
	Modo de trabajo del GPS	Sí
	Temperatura de trabajo	0 °C ~40 °C
	Temperatura de almacenamiento	-10 °C ~55 °C
	Temperatura de carga	0 °C ~50 °C

	Grado de protección IP	IPX5
	Max. Inclinación dentro del área de trabajo	18° (33%)
Conectividad	Conexión inalámbrica	Y
	Red Wi-Fi/celular	Y
	Servicio de red 4G	Y
Motor de accionamiento	Potencia nominal	60W
	Tipo de motor	Sin escobillas
Paquete de baterías	Tipo de batería	Iones de litio
	Tensión nominal	18V Max
	Capacidad/energía nominal	4.4Ah
	Tiempos de ciclo de la batería	600
Adaptador de alimentación	Tensión de entrada	100-240V~50/60Hz
	Tensión de salida	22V
	Corriente de salida	2.5A

Mantenimiento y almacenamiento

El mantenimiento que no se menciona en estas instrucciones debe ser realizado por una agencia de servicios autorizada por el fabricante. Sólo se admiten piezas originales.

Mantenimiento

Compruebe y limpie su robot cortacésped regularmente y sustituya las piezas desgastadas si es necesario.

Utilice preferentemente un cepillo seco, un paño húmedo o una pieza de madera afilada. El seguimiento de estas instrucciones de mantenimiento puede prolongar la vida útil de su robot cortacésped.

Duración de la batería

Para almacenar correctamente la batería de iones de litio, asegúrese de que está completamente cargada y de que se guarda en un lugar fresco y seco. La vida útil de la batería depende de varios factores. Para más detalles, consulte los Datos Técnicos.

Almacenamiento en invierno

Durante el invierno, guarde su cortacésped, la estación de acoplamiento y la fuente de alimentación en un lugar seco.

Recomendamos un cobertizo, un garaje o, preferiblemente, guardarlos en el interior.

Prepare su aparato para el almacenamiento invernal de la siguiente manera:

1. Recargue completamente la batería.
2. Ponga el interruptor de la red eléctrica en "OFF".
3. Limpie a fondo su robot cortacésped.
4. Desenchufe la fuente de alimentación de la toma de corriente.
5. Desconecte la fuente de alimentación de la estación de carga.
6. Desconecte el cable delimitador de la estación de carga. Levante la estación de carga y límpiela. El cable delimitador puede permanecer en el exterior. Sin embargo, es imprescindible proteger el cable de la corrosión. Recomendamos una grasa sin agua o una cinta de sellado adecuada. Si está disponible, vuelva a embalar el producto en el embalaje original. Como alternativa, nuestro centro de servicio ofrece un servicio de invierno para su dispositivo, que incluye una guía de revisión de todas las piezas y una actualización del software.

Preparación para la primavera

Después del almacenamiento de invierno, por favor, limpie los contactos de carga tanto en el cortacésped como en la estación de acoplamiento.

Utilice un papel de lija fino o un cepillo de latón, que ayudará a conseguir la mejor eficiencia de carga y a evitar cualquier interferencia de carga.

Limpieza del cortacésped

Limpieza del cuerpo del cortacésped:

Como su robot cortacésped funciona con baterías, debe prestar atención a la hora de limpiarlo.

Elimine la suciedad más gruesa con un cepillo suave. A continuación, utilice un chorro de agua manual con un detergente doméstico suave para una limpieza intensiva. Por último, elimine cualquier residuo con un trapo húmedo después de la limpieza.

Limpieza de la parte inferior:

Asegurarse de que el interruptor principal está en posición OFF. Utilizar guantes de protección para manipular o trabajar cerca de cuchillas afiladas. Ponga el robot cortacésped boca abajo.

Limpie el disco de la cuchilla y el bastidor con un cepillo suave o un paño húmedo. Gire el disco de la cuchilla para asegurarse de que puede moverse libremente.

Limpie las clavijas de contacto y las tiras de carga:

Utilice lana metálica, limpiador de metales o papel de lija de grado muy fino, para limpiar las clavijas de contacto y las tiras de carga de su cortacésped y estación de acoplamiento. Elimine cualquier residuo, hojas o recortes de hierba alrededor de las clavijas de contacto y las tiras de carga para garantizar una carga eficaz.

Invertir o sustituir las cuchillas:

¡ADVERTENCIA! Asegúrese de que el robot cortacésped está completamente apagado para cualquier ajuste o sustitución de las cuchillas. Utilice siempre guantes de protección.

¡ADVERTENCIA! Para garantizar la máxima eficacia de corte y seguridad, utilice siempre las cuchillas y los tornillos originales recomendados al sustituirlas.

Su robot cortacésped tiene tres cuchillas, fijadas al disco de las cuchillas. A menos que se dañen por obstáculos duros, estas cuchillas pueden durar hasta cinco meses de uso diario.

Se aconseja la inspección semanal de las cuchillas y de los tornillos de fijación. Tenga en cuenta que las cuchillas son de doble filo. En caso de que el primer lado se desafile, afloje el tornillo, dé la vuelta a la cuchilla y vuelva a fijarla. Compruebe que la cuchilla puede moverse libremente.

El paquete incluye un juego de cuchillas de repuesto. Puede adquirir más cuchillas a través del servicio de atención al cliente o de la tienda online.

Para garantizar el mejor rendimiento de su máquina, sustituya siempre las tres cuchillas al mismo tiempo. Utilice únicamente los recambios recomendados por el fabricante.

To ensure the best performance of your machine, always replace all three blades at the same time. Only use spare parts recommended by manufacturer.

Actualización del software

Si su máquina necesita una actualización de software, póngase en contacto con nuestro equipo de atención al cliente para obtener más información.

Reciclaje y eliminación al final de la vida útil

NO elimine este producto como residuo doméstico. Para obtener información sobre el reciclaje, póngase en contacto con el servicio local de residuos domésticos, el ayuntamiento o el punto de venta.

¡ADVERTENCIA! NO elimine este producto en un vertedero, por incineración o mezclándolo con la basura doméstica. Pueden producirse peligros o lesiones graves debido a los componentes eléctricos.

AVISO: SEGURO

ES POSIBLE QUE SUS PÓLIZAS DE SEGURO NO PROPORCIONEN COBERTURA PARA ACCIDENTES RELACIONADOS CON EL USO DE ESTE PRODUCTO. PARA DETERMINAR SI SE PROPORCIONA COBERTURA, CONTÁCTESE CON SU COMPAÑÍA O AGENTE DE SEGUROS.

Solución de problemas

Tipo	Falla	Cómo resolverlo
Producto	No se puede cargar con la estación de carga	<ol style="list-style-type: none"> 1. Compruebe que el cable delimitador situado delante y debajo del cargador está en línea recta. 2. Compruebe que la ubicación de la estación de carga es adecuada, tal y como se explica en este manual.
	El cortacésped funciona en círculos de forma inusual	<ol style="list-style-type: none"> 1. Compruebe que ningún cable de alimentación discurre en paralelo y muy cerca del cable delimitador. Si es necesario, cambie la posición del cable delimitador. 2. Compruebe si una rueda delantera está atascada. 3. Si un vecino tiene un robot cortacésped similar, la señal puede estar interferida. Intente restablecer la señal de la estación de carga y del cortacésped a la señal límite alternativa. 4. El motor de accionamiento puede estar dañado, contáctese con el servicio de atención al cliente.
	El cortacésped es ruidoso	<ol style="list-style-type: none"> 1. Inspeccione el tornillo de fijación de las cuchillas; apriételo si es necesario. 2. Inspeccione y sustituya las cuchillas si es necesario. 3. La hierba puede estar demasiado alta. Intente aumentar la altura de corte, o corte el césped con un cortacésped tradicional primero. 4. Fallo del motor de corte, llame al servicio postventa.
	No hay respuesta después de pulsar el botón START y el botón OK	<ol style="list-style-type: none"> 1. Compruebe si el cortacésped ya ha completado el tiempo de trabajo programado para ese día. 2. Pulse el botón UNLOCK

Aplicación	<p>¡La polaridad del cable del sensor está invertida!</p> <p>Le fil périphérique est placé dans la borne opposée de la station de charge.</p>	<p>Pulse el botón "Reset". Restablezca el cable perimetral. Para más detalles, consulte el capítulo "Entorno de obstáculos".</p>
	<p>¿Reconfirmar los límites?</p> <p>El cable perimetral está mal colocado y no puede ser detectado por el cortacésped.</p>	<p>Pulse el botón "Confirmar". Reinicie el cable perimetral. Para más detalles, consulte el capítulo "Rodear obstáculos".</p>
	<p>¡No se puede salir!</p> <p>El cortacésped tiene problemas para atravesar la zona de trabajo.</p>	<p>Pulse el botón "Reset". Compruebe si hay golpes o baches. NO permita que el cortacésped vuelva a cortar allí antes de allanarlos.</p>
	<p>¡Hay obstáculos en el camino!</p> <p>El cortacésped tiene problemas con algunos obstáculos en el camino.</p>	<p>Pulse el botón "Reset". Mueve los obstáculos del camino.</p>
	<p>¡Fuera!</p> <p>El cortacésped no está en los límites.</p>	<p>Pulse el botón "Reset". Detenga el cortacésped y trasládalo a la zona de trabajo, vuelva a ponerlo en marcha.</p>
	<p>¡Tiempo de inspección fuera de límites!</p> <p>El cortacésped impacta con los obstáculos y provoca el tiempo de espera de la caminata durante el procedimiento de recarga.</p>	<p>Pulse el botón "Reset". Mueve los obstáculos de la ruta de recarga.</p>
	<p>¡Pérdida de potencia anormal!</p> <p>La batería del cortacésped está perdiendo energía.</p>	<p>Pulse el botón "Reset". Recargue el cortacésped.</p>

Aplicación	¡El cortacésped ha sido volteado!	Detenga el cortacésped y gire el cortacésped, vuelva a ponerlo en marcha.
	Fallo del motor de la rueda izquierda.	Detenga el cortacésped y contáctese con el especialista para que lo repare.
	¡Fallo del motor de la rueda derecha!	Detenga el cortacésped y contáctese con el especialista para que lo repare.
	¡Pérdida de señal del sensor de cableado!	Detenga el cortacésped y contáctese con el especialista para que lo repare.
	¡Parada de emergencia!	Pulse el botón "Reset". Reinicie el cortacésped.
	¡Error de ubicación!	Reinicie el cortacésped.
	Fallo del motor de corte.	Detenga el cortacésped y contáctese con el especialista para que lo repare.
	Temperatura de la batería demasiado alta.	Detenga el cortacésped y espere al menos 40 minutos para volver a ponerlo en marcha.
	¡Cortacésped levantado!	Se levanta el cortacésped para comprobar si hay objetos extraños en el fondo.

Garantía limitada

AVISO: LEA ESTA GARANTÍA LIMITADA Y EL ACUERDO DE ARBITRAJE Y CONSERVE ESTE ACUERDO PARA FUTURAS CONSULTAS.

Esta Garantía Limitada cubre únicamente los defectos de cualquier material o calidad del producto y sus componentes cuando el producto y sus componentes se utilizan en condiciones normales y ordinarias. En el caso de que se produzca un defecto cubierto por esta Garantía Limitada, Hookii y/o otras partes de Hookii, a su entera discreción, repararán o sustituirán el Producto defectuoso o sus componentes de acuerdo con esta Garantía Limitada. El período de Garantía Limitada aplicable para la Garantía Limitada comienza en la fecha de la compra original del producto de cualquiera de Hookii, el revendedor autorizado de Hookii, el distribuidor autorizado de Hookii, o un Concesionario autorizado (cada uno un "Concesionario de Hookii" o colectivamente los "Concesionarios de Hookii").

	Período de garantía limitada
Cuerpo del cortacésped	2 año
Batería	1 año

Contáctenos

Fabricación:

Nombre: Orca Innovation Technology Co., Ltd

Dirección: Sala 2703, Edificio B, Bloque 7, Shenzhen International Innovation Valley 1ra carretera de Dashi, comunidad de Xili, calle de Xili, distrito de Nanshan ,Shenzhen, China

Sitio web: <https://www.hookii.com>

Contáctenos si tiene problemas relacionados con el funcionamiento, el mantenimiento y la seguridad, o errores/fallos con su cortacésped.