

FLEX

**OPERATOR'S MANUAL
MANUAL DEL OPERADOR
MANUEL DE L'UTILISATEUR**

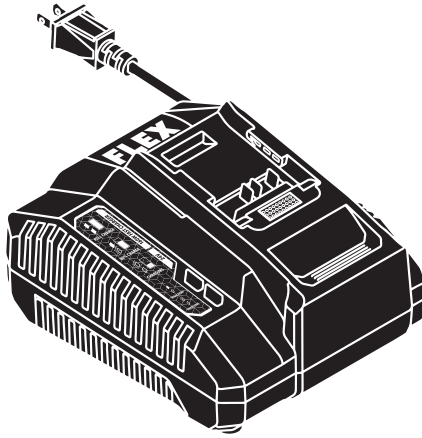

Model:
Modelo:
Modèle:

FX0411

**160W 24V CHARGER
CHARGEUR DE 160 W, 24 V
CARGADOR DE 160 W Y 24 V**

*Contact Us /
Nous contacter /
Contáctenos*



**833-FLEX-496
(833-3539-496)**



www.Registermyflex.com



**For English
Version**

See page 2



**Version
française**

Voir page 16







**Versión en
español**

Ver la página 30

SAFETY SYMBOLS

The purpose of safety symbols is to attract your attention to possible dangers. The safety symbols and the explanations with them deserve your careful attention and understanding. The symbol warnings do not, by themselves, eliminate any danger. The instructions and warnings they give are no substitutes for proper accident prevention measures.

⚠ WARNING Be sure to read and understand all safety instructions in this Owner's Manual, including all safety alert symbols such as "**DANGER**," "**WARNING**," and "**CAUTION**" before using this tool. Failure to follow all instructions listed below may result in electric shock, fire, and/or serious personal injury.

The definitions below describe the level of severity for each signal word. Please read the manual and pay attention to these symbols.	
	This is the safety alert symbol. It is used to alert you to potential personal injury hazards. Obey all safety messages that follow this symbol to avoid possible injury or death.
	DANGER indicates a hazardous situation which, if not avoided, will result in death or serious injury.
	WARNING indicates a hazardous situation which, if not avoided, could result in death or serious injury.
	CAUTION, used with the safety alert symbol, indicates a hazardous situation which, if not avoided, will result in minor or moderate injury.

Damage Prevention and Information Messages

These inform the user of important information and/or instructions that could lead to equipment or other property damage if they are not followed. Each message is preceded by the word "NOTICE", as in the example below:

NOTICE: Equipment and/or property damage may result if these instructions are not followed.



⚠ WARNING The operation of any power tools can result in foreign objects being thrown into your eyes, which can result in severe eye damage. Before beginning power tool operation, always wear safety goggles or safety glasses with side shields and a full face shield when needed. We recommend a Wide Vision Safety Mask for use over eyeglasses or standard safety glasses with side shields. Always use eye protection which is marked to comply with ANSI Z87.1.

IMPORTANT SAFETY INSTRUCTIONS

SAVE THESE INSTRUCTIONS –

This manual contains important safety and operating instructions for battery charger Models FX0411.

Before using battery charger, read all instructions and cautionary markings on (1) battery charger, (2) battery pack, and (3) product using battery.

⚠ CAUTION To reduce risk of injury, charge only Li-Ion type rechargeable batteries. Other types of batteries may burst causing personal injury and damage.

Charge battery pack within the required temperature range. Store charger and battery pack in locations where temperature is within the recommended storage temperature range. This is important to prevent serious damage to the battery cells.

Do not recharge battery in damp or wet environment. Do not expose charger to rain or snow. Water entering battery charger may result in electric shock or fire.

Battery leakage may occur under extreme usage or temperature conditions. Avoid contact with skin and eyes. The battery liquid is caustic and could cause chemical burns to tissues. If liquid comes in contact with skin, wash quickly with soap and water. If the liquid contacts your eyes, flush them with water for a minimum of 10 minutes and seek medical attention.

Place charger on flat nonflammable surfaces and away from flammable materials when recharging battery pack. Carpeting and other heat insulating surfaces block proper air circulation which may cause overheating of the charger and battery pack. If smoke or melting of the charger or battery pack is observed, unplug the charger immediately and do not use the battery pack or charger. Contact customer service immediately.

Keep the cord and charger from heat to prevent damage to housing or internal parts.

Do not allow gasoline, oils, petroleum-based products, etc. to come in contact with plastic parts. These materials contain chemicals that can damage, weaken, or destroy plastic.

Make sure cord is located so that it will not be stepped on, tripped over, or otherwise subjected to damage or stress. Damaged plug and cord may result in electric shock or fire.

Disconnect the charger by pulling the plug rather than the cord. Do not operate charger with damaged cord or plug; have them replaced immediately. Damaged plug or cord may result in electric shock or fire.

Do not insert battery pack in charger if battery pack case is cracked. Using damaged battery pack may result in electric shock or fire.

Do not disassemble charger or operate the charger if it has received a sharp blow, been dropped or otherwise damaged in anyway. Incorrect reassembly or damage may result in electric shock or fire.

Before each use, check the battery charger, cable and plug. If damage is detected, do not use the battery charger. Never open the battery charger yourself, take it to a FLEX Factory Service Center, or qualified serviceman only using original spare parts. Incorrect reassembly may result in electric shock or fire.

Do not touch the uninsulated portion of output connector or uninsulated battery terminal. There is a risk of electric shock.

Do not use attachment not recommended or sold by FLEX. Using attachments not recommended may result in electric shock or fire.

Do not store battery pack in charger. Battery pack stored in charger over a long period of time could lead to battery pack damage and fire.

Unplug charger from outlet before storage, attempting any maintenance or cleaning. Such preventive safety measures reduce the risk of electric shock or fire.

Keep the battery charger clean by blowing compressed air on charger vents and wiping the charger housing with a damp cloth. Contamination may result in electric shock or fire.

Replace battery pack if a substantial drop in operating time per charge is observed. Battery pack may be nearing the end of its life.

To reduce the risk of injury, close supervision is necessary when an appliance is used near children.

Do not use outdoors.

SAVE THESE INSTRUCTIONS.

EXTENSION CORDS

⚠ WARNING AN EXTENSION CORD SHOULD NOT BE USED UNLESS ABSOLUTELY NECESSARY. Use of improper extension cord could result in risk of fire and electrical shock. If an extension cord is used, make sure:

a. The pins on plug of extension cord are the

same number, size, and shape as those of plug on charger.

- b. The extension cord is properly wired and in good electrical condition.
- c. The wire size is large enough for AC ampere rating of charger as specified below:

Length of Cord (Feet)	25	50	100	150
Size of Cord (AWG)	18	16	16	14

Extension Cord Chart for 220/240 Volt Tools:	
0.75mm ² CORD	50 Meters
1.0mm ² CORD	75 Meters

d. An extension cord is a temporary solution. Move the charger to a standard receptacle as soon as the job has been completed.

FCC CAUTION

1. This device complies with Part 15 of the FCC Rules. Operation is subject to the following two conditions:
 - (1) This device may not cause harmful interference.
 - (2) This device must accept any interference received, including interference that may cause undesired operation.
2. Changes or modifications not expressly approved by the party responsible for compliance could void the user's authority to operate the equipment.

NOTE: This equipment has been tested and found to comply with the limits for a Class B digital device, pursuant to Part 15 of the FCC Rules. These limits are designed to provide reasonable protection against harmful interference in a residential installation. This equipment generates, uses, and can radiate radio frequency energy and, if not installed

and used in accordance with the instructions, may cause harmful interference to radio communications.

However, there is no guarantee that interference will not occur in a particular installation. If this equipment does cause harmful interference to radio or television reception, which can be determined by turning the equipment off and on, the user is encouraged to try to correct the interference by one or more of the following measures:

- Reorient or relocate the receiving antenna.
- Increase the separation between the equipment and receiver.
- Connect the equipment into an outlet on a circuit different from that to which the receiver is connected.
- Consult the dealer or an experienced radio/TV technician for help.

⚠ WARNING People with electronic devices, such as pacemakers, should consult their physician(s) before using this product. Operation of electrical equipment in close proximity to a heart pacemaker could cause interference or failure of the pacemaker.









⚠ WARNING



- Some dust created by power sanding, sawing, grinding, drilling and other construction activities contains chemicals known to the State of California to cause cancer, birth defects or other reproductive harm. Some examples of these chemicals are:
 - Lead from lead-based paints.
 - Crystalline silica from bricks, cement, and other masonry products.

- Arsenic and chromium from chemically-treated lumber.
- Your risk from these exposures varies, depending upon how often you do this type of work. To reduce your exposure to these chemicals:
 - Work in a well-ventilated area.
 - Work with approved safety equipment, such as dust masks that are specially designed to filter out microscopic particles.
 - Avoid prolonged contact with dust from power sanding, sawing, grinding, drilling, and other construction activities. Wear protective clothing and wash exposed areas with soap and water. Allowing dust to get into your mouth or eyes or to lie on the skin may promote absorption of harmful chemicals.







SYMBOLS

IMPORTANT: Some of the following symbols may be used on your tool. Please study them and learn their meaning. Proper interpretation of these symbols will allow you to operate the tool better and safer.

Symbol	Name	Designation/Explanation
V	Volts	Voltage
A	Amperes	Current
Hz	Hertz	Frequency (cycles per second)
W	Watt	Power
kg	Kilograms	Weight
min	Minutes	Time
s	Seconds	Time
Wh	Watt-hours	Battery capacity
Ah	Ampere-hours	Battery capacity
∅	Diameter	Size of drill bits, grinding wheels, etc.
n_0	No load speed	Rotational speed, at no load
n	Rated speed	Maximum attainable speed
.../min	Revolutions or reciprocations per minute (rpm)	Revolutions, strokes, surface speed, orbits, etc. per minute
O	Off position	Zero speed, zero torque...
1,2,3,... I,II,III,	Selector settings	Speed, torque, or position settings. Higher number means greater speed
	Infinitely variable selector with off	Speed is increasing from 0 setting
	Arrow	Action in the direction of arrow
	Alternating current (AC)	Type or a characteristic of current
	Direct current (DC)	Type or a characteristic of current
	Alternating or direct current (AC / DC)	Type or a characteristic of current
	Class II tool	Designates Double Insulated Construction tools.
	Protective earth	Grounding terminal
	Li-ion RBRC seal	Designates Li-ion battery recycling program
	Read the instructions	Alerts user to read manual

Symbol	Name	Designation/Explanation
	Wear eye protection symbol	Alerts user to wear eye protection
	Always operate with two hands	Alerts user to always operate with two hands
	Do not use the guard for cut-off operations	Do not use the guard for cut-off operations

SYMBOLS (CERTIFICATION INFORMATION)

Symbol	Designation/Explanation
	This symbol designates that this tool is listed by Underwriters Laboratories.
	This symbol designates that this component is recognized by Underwriters Laboratories.
	This symbol designates that this tool is listed by Underwriters Laboratories, to United States and Canadian Standards.
	This symbol designates that this tool is listed by the Canadian Standards Association.
	This symbol designates that this tool is listed by the Canadian Standards Association, to United States and Canadian Standards.
	This symbol designates that this tool is listed by the Intertek Testing Services, to United States and Canadian Standards.

FUNCTIONAL DESCRIPTIONS AND SPECIFICATIONS

Charger

Fig. 1

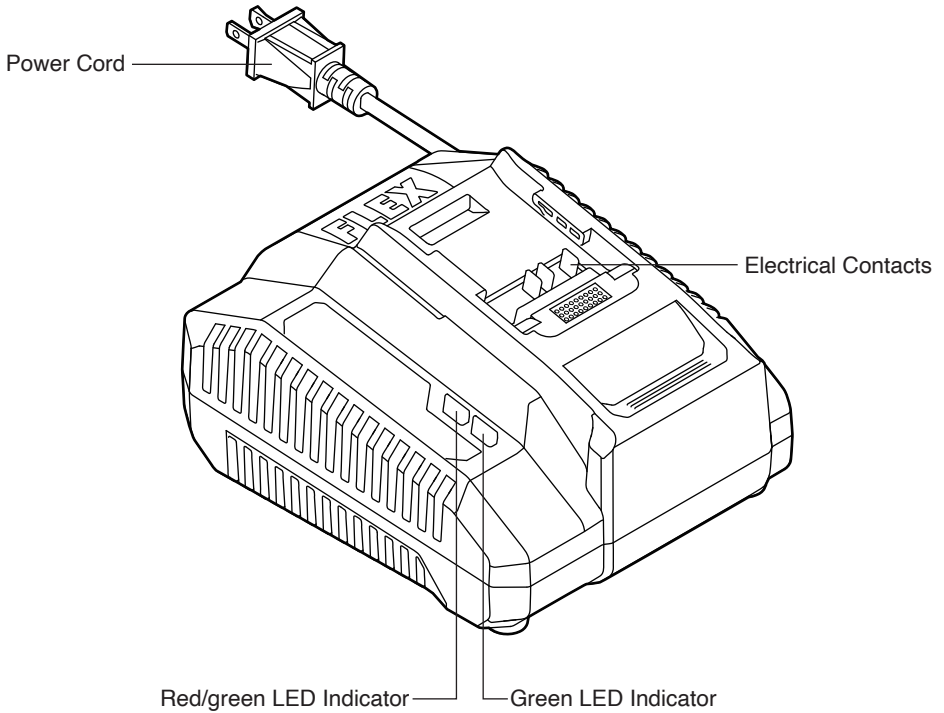

Rated Input	120V AC, 60Hz, 160W													
Rated Output	24V													
Battery Compatibility	2.5Ah FX0111		3.5Ah FX0321		5.0Ah FX0121		6Ah FX0331		8.0Ah FX0221		10Ah FX0341		12Ah FX0231	
Approximate Charging Time (minutes)	80%	100%	80%	100%	80%	100%	80%	100%	80%	100%	80%	100%	80%	100%
	25	30	30	35	50	60	55	65	75	90	90	105	120	140
Recommended Charging Temperature	38 - 122°F (3 - 50°C)													
Recommended Storage Temperature	< 122°F (< 50°C)													

NOTE: All charging times are subject to environmental temperature and the battery pack condition.

IMPORTANT CHARGING NOTES

1. A substantial drop in operating time per charge may mean that the battery pack is nearing the end of its life and should be replaced.
2. Remember to unplug the charger during storage.
3. If battery does not charge properly:
 - a. Check for power at the outlet by plugging another electrical device into the outlet.
 - b. Check to see if outlet is connected to a light switch that turns power “off” when the lights are turned off.
 - c. Check the battery pack terminals for dirt. Clean with a cotton swab and alcohol, if necessary.
 - d. If proper charging still does not occur, take or send the tool, battery pack and charger to your local FLEX Service Center. Please refer to the Customer Service information on the cover of this manual.

NOTICE: Use of chargers or battery packs not sold by FLEX will void the tool warranty.

OPERATING INSTRUCTIONS

⚠ WARNING To reduce the risk of fire, personal injury, and product damage due to a short circuit, never immerse your charger or battery pack in fluid or allow a fluid to flow inside them.

Corrosive or conductive fluids, such as seawater, certain industrial chemicals, and bleach or bleach-containing products, etc. can cause a short circuit.

⚠ WARNING Do not attempt to modify the charger or create accessories not recommended for use with this charger. Any such alteration or modification is misuse and could result in a hazardous condition leading to possibly serious personal injury.

HOW TO CHARGE THE BATTERY PACK (FIG. 2)





⚠ WARNING Do not use the charger outdoors or expose it to wet or damp conditions. Water entering the charger will increase the risk of electric shock.

NOTICE: Lithium-Ion battery packs are shipped partially charged. Before using it the first time, fully charge the battery pack.

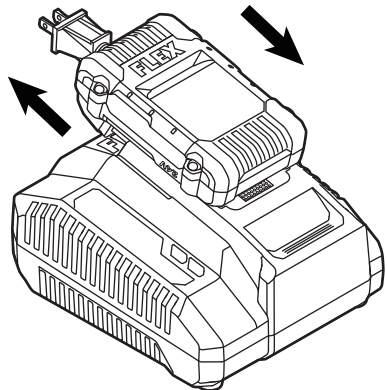
- a. Connect the charger to the power supply (120V~, 60Hz). When connected to the power supply, the green and red LED indicators on the charger will flash once at the same time and then go out, indicating that the charger self-inspection is completed.
- b. Align the raised ribs of the battery pack with the slots in the charger and slide the battery pack onto the charger.
- c. The charger will communicate with the battery pack to evaluate the condition of the battery pack.

Fig. 2

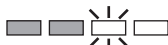

Battery Pack Charge Status	Power Indicator	
<25%		Last segment flashing, the rest are solid
25%-50%		
50%-75%		
≥75%		

d. When the battery pack is charging, the green LED will flash. The power indicator on the battery will flash according to the current capacity level. The fan in the charger continuously works to cool the battery pack.

e. Once the battery is 80% charged, the green LED shows solid green, the red/green LED starts flashing green. When the battery pack is fully charged, the red/green LED will remain green without flashing. The power indicator on the battery pack will go out.

f. The battery pack will fully charge if left on the charger, but it will not overcharge.

NOTICE: A significantly reduced run time after fully charging the battery pack indicates that the battery is near the end of its usable life and must be replaced.

The charger may become warm during charging. This is part of the normal operation of the charger. Charge in a well-ventilated area.

Charger Display

Mode	Green LED on the Charger	Red/Green LED on the Charger	Power Indicator on the Battery pack	Note
Self-inspection completed	Flashing once	Flashing red once	Off	Red and Green LED flash once at the same time
Self-inspection failed	Off	Off	Off	No reaction when the charger is plugged in
Standby	Off	Off	Off	Plugged in; battery pack is not on the charger
Charging	Flashing	Off	Flashing according to the current capacity level.	Battery is less than 80% charged
	Steady	Flashing green		Battery is 80% charged
Full Charge	Steady	Steady	Off	
Cold/Hot Battery	Off	Steady	Off	Remove the battery pack from the charger
Defective	Off	Flashing red or off	Off	Battery pack or charger is defective

CHARGING A HOT OR COLD BATTERY PACK

A steady red LED indicates that the battery is over or under the optimal temperature. Remove the battery pack from the charger. If the battery is too hot, cool the battery under air flow. If the battery is too cold, place it indoors until it reaches room temperature.

DEFECTIVE CHARGER

If the charger self-inspection fails to react when the charger is plugged in, the causes include no power to the charger, bad contacts, or a defective charger. Check to see if the charger self-inspection can be activated when the charger is plugged in again or plugged into a different outlet. If it still fails, have the charger serviced by an Authorized FLEX Service Station.

DEFECTIVE BATTERY PACK

If the charger detects a problem, the red/green LED will begin flashing red. Remove and re-insert the battery pack in the charger. If the red/green LED still flashes red, try charging a different battery pack.

- a) If a different battery pack charges normally, have the first defective battery pack serviced by an Authorized FLEX Service Station.
- b) If a different battery pack also indicates “defective,” the charger may be defective. Have the charger serviced by an Authorized FLEX Service Station.

WALL-MOUNT HOLES (FIG. 3)

The charger has wall-mount holes for convenient storage. Install screws in the wall 3 inches (76mm) apart. Use screws sufficiently strong to hold the combined weight of the charger and battery pack.

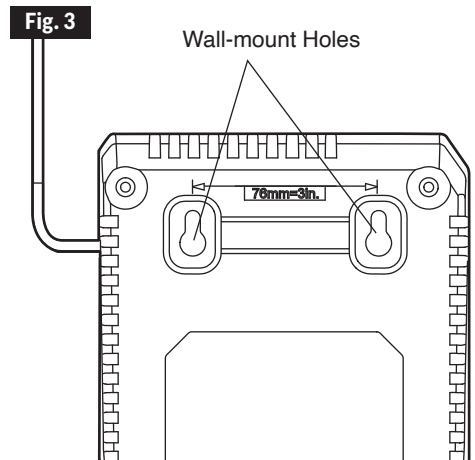

MAINTENANCE

SERVICE

⚠ WARNING Preventive maintenance performed by unauthorized personnel may result in misplacing of internal wires and components which could cause serious hazard. We recommend that all tool service be performed by a FLEX Factory Service Center or Authorized FLEX Service Station.

GENERAL MAINTENANCE

⚠ WARNING When servicing, use only identical replacement parts. Use of any other parts could create a hazard or cause product damage.

Periodically inspect the entire product for damaged, missing, or loose parts such as screws, nuts, bolts, caps, etc. Securely tighten all fasteners and caps and do not operate this product until all missing or damaged parts are replaced. Please contact customer service or an authorized service center for assistance.

⚠ WARNING To avoid serious personal injury, always remove the battery pack from the charger/tool when cleaning or performing any maintenance.

CLEANING

⚠ WARNING The tool may be cleaned most effectively with compressed dry air. **Always wear safety goggles when cleaning tools with compressed air.**

Ventilation openings and switch selectors must be kept clean and free of foreign matter. Do not attempt to clean by inserting pointed objects through openings.

⚠ WARNING Certain cleaning agents and solvents damage plastic parts. Some of these are: gasoline, carbon tetrachloride, chlorinated cleaning solvents, ammonia and household detergents that contain ammonia.

STORAGE

Store the tool indoors in a place that is inaccessible to children. Keep away from corrosive agents.

FLEX LIMITED WARRANTY

Chervon North America, Inc. ("Seller") warrants to the original purchaser only, that all FLEX 24V products will be free from defects in material or workmanship for a period of five years from date of purchase when the original purchaser registers the product within 30 days from the date of original retail purchase and retains their receipt as proof of purchase. THE 5-YEAR LIMITED WARRANTY PERIOD IS CONDITIONED ON REGISTRATION OF THE PRODUCT WITHIN 30 DAYS OF PURCHASE AND ONLY APPLICABLE TO FLEX 24V TOOLS, BATTERIES AND CHARGERS. If the original purchaser does not register their product within 30 days, the foregoing limited warranty will apply for a duration of three years. Product registration can be completed online at www.registermyflex.com.

24V Tools: 5-Year Limited Warranty with Registration

24V Batteries and Chargers: 5-Year Limited Warranty with Registration

Corded, 12V and 20V FLEX Legacy Products: 1-Year Limited Warranty, No Registration Benefit

FLEX STACK PACK™ Storage System: 1-Year Limited Warranty with Registration

Accessories and Attachments: No Warranty

SELLER'S SOLE OBLIGATION AND YOUR EXCLUSIVE REMEDY under this Limited Warranty and, to the extent permitted by law, any warranty or condition implied by law, shall be the repair or replacement of parts, without charge, which are defective in material or workmanship and which have not been misused, carelessly handled, or repaired by persons other than a FLEX Authorized Service Dealer. This warranty does not cover part failure due to normal wear and tear. To make a claim under warranty, return the complete product, transportation prepaid, to any FLEX Authorized Service Dealer. For Authorized FLEX Service Dealers, please visit www.registermyflex.com or call 1-833-FLEX-496 (1-833-353-9496).

The 5-Year Limited Warranty does not apply to accessories, attachments or parts.

The 1-Year limited warranty for FLEX STACK PACK™ Storage System covers only tool boxes and does not apply to system attachments and power tool accessories.

Any implied warranties applicable to a product shall be limited in duration equal to the duration of the express warranties applicable to such product, as set forth in the first paragraph above. Some states in the U.S. and some Canadian provinces do not allow limitations on how long an implied warranty lasts, so the above limitation may not apply.

FLEX is not responsible for direct, indirect, incidental or consequential damages. Some U.S. states and Canadian provinces do not allow limitations on how long an implied warranty lasts and/or do not allow the exclusion or limitation of incidental or consequential damages, so the above limitations or exclusions may not apply. This limited warranty gives you specific legal rights, and you may also have other rights which vary by state in the U.S. and by province in Canada.

This limited warranty applies only to products sold within the United States of America, Canada and the commonwealth of Puerto Rico. For warranty coverage within other countries, contact your local FLEX dealer.

© Chervon North America, 1203 E. Warrenville Rd., Naperville, IL 60563

www.flexpowertools.com

www.registermyflex.com

1-833-FLEX-496 (1-833-353-9496)

SYMBOLES DE SÉCURITÉ

L'objectif des symboles de sécurité est d'attirer votre attention sur les dangers potentiels. Vous devez examiner attentivement et bien comprendre les symboles de sécurité et les explications qui les accompagnent. Les symboles d'avertissement en tant que tels n'éliminent pas le danger. Les consignes et les avertissements qui y sont associés ne remplacent en aucun cas des mesures préventives adéquates.

⚠ AVERTISSEMENT Avant d'utiliser cet outil, assurez-vous de lire et de comprendre toutes les consignes de sécurité présentées dans le présent guide d'utilisation, notamment toutes les consignes de sécurité indiquées par les mentions « **DANGER** », « **AVERTISSEMENT** » et « **MISE EN GARDE** ». Le non-respect des consignes qui suivent peut entraîner un choc électrique, un incendie ou des blessures graves.

Les définitions ci-dessous décrivent le degré de gravité pour chaque mot-indicateur. Veuillez lire ce manuel et prêter attention à ces symboles.	
	Voici le pictogramme d'alerte de sécurité. Il sert à vous indiquer les risques potentiels de blessures. Respectez toutes les consignes de sécurité associées à ce pictogramme pour éviter les risques de blessures ou de mort.
⚠ DANGER	La mention DANGER indique un danger imminent qui, s'il n'est pas évité, causera des blessures graves ou la mort.
⚠ AVERTISSEMENT	La mention AVERTISSEMENT indique un risque pouvant entraîner des blessures graves ou la mort s'il n'est pas prévenu.
⚠ MISE EN GARDE	La mention MISE EN GARDE, utilisée avec le symbole d'alerte de sécurité, indique un risque potentiel qui, s'il n'est pas éliminé, provoquera des blessures mineures ou moyennement graves.

Messages d'information et de prévention des dommages

Ces messages fournissent à l'utilisateur de l'information et des consignes importantes. Les ignorer pourrait occasionner des dommages à l'équipement ou d'autres dommages matériels. Chaque message est précédé du mot « AVIS », comme dans l'exemple ci-dessous :

AVIS : Ne pas suivre ces consignes pourrait occasionner des dommages à l'équipement ou d'autres dommages matériels.



⚠ AVERTISSEMENT L'utilisation de tout outil électrique peut entraîner la projection de corps étrangers dans les yeux et ainsi causer des lésions oculaires graves. Avant d'utiliser un outil électrique, veillez à toujours porter des lunettes de sécurité étanches ou à écrans latéraux, ou un masque de protection complet au besoin. Nous recommandons le port d'un masque de sécurité panoramique par-dessus les lunettes ou de lunettes de sécurité standard avec écrans latéraux. Portez toujours des protecteurs oculaires conformes à la norme ANSI Z87.1.

CONSIGNES DE SÉCURITÉ IMPORTANTES

CONSERVER CES INSTRUCTIONS – Ce mode d'emploi contient des consignes de sécurité et des instructions d'utilisation importantes pour le chargeur de piles modèle FX0411.

Avant d'utiliser le chargeur de piles, lisez toutes les instructions et toutes les mises en garde sur (1) le chargeur de piles, (2) le bloc-piles et (3) le produit utilisant la pile.

⚠ MISE EN GARDE Pour réduire le risque de blessure, n'utilisez que des piles de type Li-Ion rechargeables. Les autres types de piles pourraient éclater et causer des blessures et des dommages matériels.

Chargez le bloc-piles en restant dans la plage de température indiquée. Rangez le chargeur et le bloc-piles à des endroits où la température est dans la plage de température de stockage recommandée.

Ceci est important pour éviter de graves dommages aux cellules des piles.

Ne rechargez pas la pile dans un environnement humide ou mouillé.

N'exposez pas le chargeur à la pluie ou à la neige. La pénétration d'eau à l'intérieur du chargeur de piles pourrait causer un choc électrique ou un incendie.

Une fuite des piles peut se produire dans des conditions extrêmes d'utilisation ou de température. Évitez tout contact avec les yeux et la peau. Le liquide des piles est caustique et pourrait causer des brûlures chimiques des tissus. Si du liquide entre en contact avec la peau, lavez immédiatement avec de l'eau et du savon. Si du liquide entre en contact avec les yeux, rincez-les avec de l'eau pendant au moins 10 minutes et consultez un médecin.

Placez le chargeur sur des surfaces plates et non inflammables, et à distance de tout matériau inflammable, lorsque vous rechargez le bloc-piles. La moquette et les autres surfaces isolantes thermiques bloquent la circulation de l'air, ce qui peut provoquer une surchauffe du chargeur et du bloc-piles. Si vous voyez de la fumée ou constatez la fusion du chargeur ou du bloc-piles, débranchez immédiatement le chargeur et n'utilisez pas le bloc-piles ou le chargeur. Contactez immédiatement le service à la clientèle.

Gardez le cordon et le chargeur à distance de toute source de chaleur pour éviter d'endommager le boîtier ou les pièces internes.

Ne laissez pas d'essence, d'huiles, de produits à base de pétrole, etc. entrer en contact avec des pièces en plastique. Ces matériaux contiennent des agents chimiques qui pourraient endommager, affaiblir ou détruire le plastique.

Placez le cordon de sorte qu'il ne soit pas piétiné, qu'il ne fasse pas trébucher des passants ou qu'il ne soit pas soumis par ailleurs à des dommages ou à des contraintes. Une fiche ou un cordon endommagé pourrait causer un choc électrique ou un incendie.

Débranchez le chargeur en tirant sur la fiche, et non sur le cordon lui-même. N'utilisez pas le bloc d'alimentation et le chargeur si la fiche ou le cordon est endommagé ; faites-les remplacer immédiatement. Une fiche ou un cordon endommagé pourrait causer un choc électrique ou un incendie.

N'insérez pas un bloc-piles dans le chargeur si le conditionnement du bloc-piles est fissuré. L'utilisation d'un bloc-piles endommagé pourrait causer un choc électrique ou un incendie.

Ne démontez pas le chargeur et ne l'utilisez pas s'il a reçu un coup violent, s'il est tombés ou s'il a été endommagé d'une quelconque autre manière. Un remontage incorrect ou l'utilisation d'un produit endommagé pourrait causer un choc électrique ou un incendie.

Inspectez le chargeur de piles, le câble et la fiche avant chaque emploi. Si vous constatez un dommage quelconque, n'utilisez pas le chargeur de piles. N'ouvrez jamais le chargeur de piles vous-même ; apportez-le dans un centre de service usine FLEX ou chez un réparateur qualifié n'utilisant que des pièces de rechange d'origine. Un remontage incorrect pourrait causer un choc électrique ou un incendie.

Ne touchez pas la partie non isolée du connecteur de sortie ou une borne non isolée du bloc-piles. Il existe un risque de choc électrique.

N'utilisez pas d'attache-ments qui ne sont pas recommandés ou vendus par FLEX. L'utilisation d'attache-ments non recommandés pourrait causer un choc électrique ou un incendie.

Ne laissez pas le bloc-piles dans le chargeur pendant une période prolongée. Un bloc-piles laissé dans un chargeur pendant une période prolongée risquerait d'être endommagé et de causer un incendie.

Débranchez le chargeur de la prise de courant avant de le ranger, de le nettoyer ou d'effectuer une quelconque opération de maintenance. De telles mesures de sécurité préventives réduisent le risque de choc électrique ou d'incendie.

Assurez-vous que le chargeur de piles

est toujours propre en soufflant de l'air comprimé sur les événements du chargeur et en essuyant le boîtier du chargeur avec un chiffon humide. Toute contamination pourrait causer un choc électrique ou un incendie.

Remplacez le bloc-piles si vous constatez une réduction substantielle de l'autonomie de fonctionnement par charge. Il se peut que le bloc-piles soit proche de la fin de sa durée de vie utile.

Pour réduire le risque de blessure, une supervision attentive est nécessaire lorsqu'un outil est utilisé à proximité d'enfants.

Ne pas utiliser à l'extérieur.

CORDONS DE RALLONGE

⚠ AVERTISSEMENT IL NE FAUT PAS UTILISER DE CORDON DE RALLONGE À MOINS QUE CE SOIT ABSOLUMENT NÉCESSAIRE.

L'utilisation d'un cordon de rallonge inapproprié pourrait causer un incendie et un choc électrique. Si un cordon de rallonge est nécessaire, assurez-vous que :

- Les broches sur la fiche du cordon de rallonge ont le même numéro, la même taille et la même forme que celles de la fiche du chargeur.
- Le cordon de rallonge est câblé correctement et est en bon état électrique.
- Le diamètre du fil est assez grand pour être compatible avec l'intensité nominale c.a. du chargeur, comme indiqué ci-dessous :

Longueur du cordon (en pieds)	25	50	100	150
Diamètre du cordon (AWG)	18	16	16	14

Tableau des cordons de rallonge pour les outils de 220/240 volts :	
Cordon de 0,75 mm ²	50 mètres
Cordon de 1,0 mm ²	75 mètres

- Un cordon de rallonge est une solution temporaire. Déplacez le chargeur et branchez-le dans une prise standard dès que le projet est terminé.

MISE EN GARDE DE LA FCC

1. Cet équipement est conforme à la partie 15 des Règlements de la FCC. Son utilisation est autorisée moyennant le respect des deux conditions suivantes :

- (1) Ce dispositif ne doit pas causer d'interférences préjudiciables.
- (2) Ce dispositif doit accepter toute interférence reçue, y compris les interférences qui risquent de causer un fonctionnement indésirable de l'équipement.

2. Toute modification ou altération de ce dispositif n'ayant pas été approuvée expressément par la partie responsable de la conformité pourrait annuler le droit de l'utilisateur de se servir de cet équipement.

REMARQUE : Cet équipement a été testé et jugé conforme aux limites pour un équipement numérique de Classe B en vertu de la Partie 15 des Règlements de la FCC. Ces limites sont conçues pour assurer une protection raisonnable contre les interférences nuisibles dans une installation résidentielle. Cet équipement émet, utilise et peut rayonner de l'énergie de fréquence radio et, s'il n'est pas installé et utilisé conformément aux instructions, il pourrait causer des interférences nuisibles aux communications radio.

Cependant, il n'existe aucune garantie qu'aucune interférence ne se produira dans une installation particulière. Si cet équipement cause des interférences nuisibles pour la réception de programmes à la radio ou à la télévision, ce qui peut être déterminé en allumant et en éteignant à plusieurs reprises l'équipement en question, l'utilisateur est encouragé à corriger l'interférence en prenant une ou plusieurs des mesures suivantes :

- Réorienter ou déplacer l'antenne de réception.
- Augmenter la distance entre l'équipement et le récepteur.
- Connecter l'équipement à une prise de courant raccordée à un circuit différent de celui auquel le récepteur est connecté.
- Consulter le détaillant ou un technicien radio ou télévision expérimenté pour lui demander conseil.









⚠ AVERTISSEMENT Les personnes portant des dispositifs électroniques, tels que des stimulateurs cardiaques, devraient consulter leur(s) médecin(s) avant d'utiliser ce produit. L'utilisation d'équipements électriques à proximité immédiate d'un stimulateur cardiaque pourrait causer des interférences ou la défaillance du stimulateur cardiaque.





⚠ AVERTISSEMENT

- Des travaux de ponçage, de sciage, de meulage, de perçage et d'autres travaux de construction réalisés avec un outil électrique peuvent produire des poussières qui, selon l'État de Californie, contiennent des produits chimiques qui sont des causes reconnues de cancer, de malformation congénitale ou d'autres problèmes reproductifs. Ces produits chimiques sont, par exemple :
 - du plomb provenant de peinture au plomb,
 - des cristaux de silices provenant des briques et du ciment, et d'autres produits de maçonnerie,
 - de l'arsenic et du chrome provenant de bois de construction traité par des produits chimiques.
- Le niveau de risque causé par de telles expositions varie en fonction de la fréquence de ces types de travaux. Pour réduire votre exposition à ces produits chimiques :
 - Travaillez toujours dans un endroit bien ventilé.
 - Portez un équipement de sécurité approprié tel que certains masques conçus spécialement pour filtrer les particules microscopiques.
 - Évitez tout contact prolongé avec la poussière produite par le ponçage, le sciage, le meulage, le perçage et d'autres activités de construction avec des outils électriques. Portez des vêtements de protection et lavez les surfaces de la peau ayant été exposées avec de l'eau et du savon. Si vous laissez de la poussière pénétrer dans votre bouche ou dans vos yeux, ou rester sur votre peau, cela risquerait de promouvoir l'absorption de produits chimiques toxiques.







SYMBOLES

IMPORTANT : Les symboles suivants peuvent figurer sur votre outil. Familiarisez-vous avec eux et apprenez leur signification. En comprenant ces symboles, vous serez en mesure de faire fonctionner cet outil de façon adéquate et sécuritaire.

Symbole	Nom	Forme au long et explication
V	Volts	Tension
A	Ampères	Courant
Hz	Hertz	Fréquence (cycles par seconde)
W	Watt	Puissance
kg	Kilogrammes	Poids
min	Minutes	Durée
s	Secondes	Durée
Wh	Watheures	Capacité de la pile
Ah	Ampères-heures	Capacité de la pile
Ø	Diamètre	Taille des forets, des meules, etc.
n_0	Vitesse à vide	Vitesse de rotation à vide
n	Vitesse nominale	Vitesse maximale atteignable
.../min	Nombre de tours ou mouvements de va-et-vient par minute (tr/min)	Tours, coups, vitesse périphérique, orbites, etc., par minute
O	Position d'arrêt	Vitesse nulle, couple nul...
1,2,3,... I,II,III,	Réglages du sélecteur	Réglages de la vitesse, du couple ou de la position. Plus le nombre est élevé, plus la vitesse est grande.
	Sélecteur à réglage continu avec mode d'arrêt	La vitesse augmente à partir du réglage 0
	Flèche	L'activation se fait dans le sens de la flèche
	Courant alternatif (c.a.)	Type de courant ou caractéristique de courant
	Courant continu (c.c.)	Type de courant ou caractéristique de courant
	Courant alternatif ou continu (c.a./c.c.)	Type de courant ou caractéristique de courant
	Outil de classe II	Désigne les outils de construction à double isolation
	Mise à la terre de protection	Borne de mise à la terre
	Label du programme de recyclage des piles au lithium-ion de la RBRC	Désigne le programme de recyclage des piles au lithium-ion

Symbole	Nom	Forme au long et explication
	Lisez les instructions	Invite l'utilisateur à lire le manuel
	Symbole du port de lunettes de sécurité	Alerte l'utilisateur pour lui demander de porter une protection des yeux.
	Utilisez toujours les deux mains	Alerte l'utilisateur pour lui demander de toujours tenir l'outil avec les deux mains
	N'utilisez pas le dispositif de protection pour les opérations de tronçonnage	Alerte l'utilisateur pour lui demander de ne pas utiliser le dispositif de protection pour les opérations de tronçonnage

SYMBOLES (RENSEIGNEMENTS EN MATIÈRE D'HOMOLOGATION)

Symbole	Forme au long et explication
	Ce symbole indique que cet outil est répertorié par Underwriters Laboratories.
	Ce symbole indique que ce composant est reconnu par Underwriters Laboratories.
	Ce symbole indique que cet outil est répertorié par Underwriters Laboratories et qu'il est conforme aux normes américaines et canadiennes.
	Ce symbole indique que cet outil est répertorié par l'Association canadienne de normalisation.
	Ce symbole indique que cet outil est répertorié par l'Association canadienne de normalisation et qu'il est conforme aux normes américaines et canadiennes.
	Ce symbole indique que cet outil est répertorié par Intertek Testing et qu'il est conforme aux normes américaines et canadiennes.

DESCRIPTIONS FONCTIONNELLES ET SPÉCIFICATIONS

Chargeur

Fig. 1

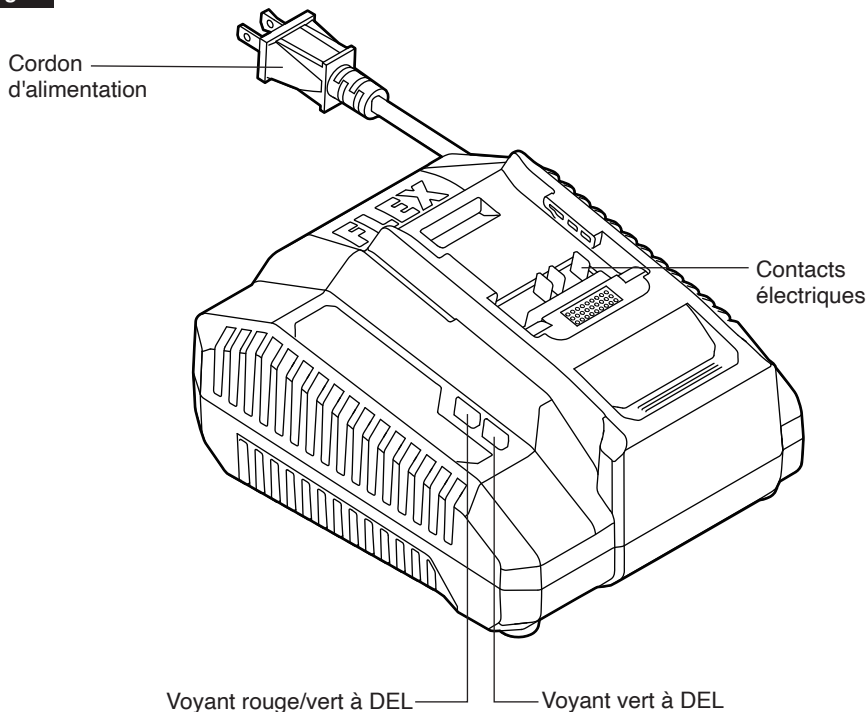

Puissance d'entrée nominale	120 V c.a., 60 Hz, 160 W													
Puissance de sortie nominale	24V													
Compatibilité avec une pile	2.5Ah FX0111		3.5Ah FX0321		5.0Ah FX0121		6Ah FX0331		8.0Ah FX0221		10Ah FX0341		12Ah FX0231	
Durée de charge approximative (minutes)	80%	100%	80%	100%	80%	100%	80%	100%	80%	100%	80%	100%	80%	100%
	25	30	30	35	50	60	55	65	75	90	90	105	120	140
Température de charge recommandée	3 - 50°C / 38 - 122°F													
Température de stockage recommandée	< 50°C / < 122°F													

REMARQUE : Tous les temps de charge sont affectés par la température ambiante et l'état du bloc-piles.

REMARQUES IMPORTANTES CONCERNANT LA CHARGE

1. Une baisse notable de la durée de fonctionnement par charge signifie que le bloc-piles approche de la fin de sa vie utile et devrait être remplacé.
2. N'oubliez pas de débrancher le chargeur avant de le ranger.
3. Si la pile ne se recharge pas correctement :
 - a. Assurez-vous que la prise de courant est bien sous tension en branchant un autre dispositif électrique dans la prise.
 - b. Regardez si la prise de courant est connectée à un interrupteur pour une lampe qui est mis hors tension lorsque la lampe est éteinte.
 - c. Assurez-vous qu'il n'y a pas de saletés sur les bornes du bloc-piles. Nettoyez avec un coton-tige et de l'alcool si nécessaire.
 - d. Si la pile ne se recharge toujours pas comme il faut, rapportez ou envoyez l'outil, le bloc-piles et le chargeur à votre Centre de service après-vente local de FLEX. Veuillez consulter la rubrique consacrée au service à la clientèle sur la page de couverture de ce mode d'emploi.

AVIS : L'utilisation de chargeurs ou de blocs-piles qui ne sont pas vendus par FLEX annulera la garantie de l'outil.

MODE D'EMPLOI

⚠ AVERTISSEMENT Pour réduire les risques d'incendie, de blessures corporelles et de dommages au produit dus à un court-circuit, ne plongez jamais votre bloc-piles ou chargeur dans un liquide ou ne laissez pas de liquide s'écouler à l'intérieur de ceux-ci. Des liquides corrosifs ou conducteurs tels que l'eau de mer, certains produits chimiques industriels, l'eau de Javel ou des produits

contenant de l'eau de Javel, etc. peuvent causer un court-circuit.

⚠ AVERTISSEMENT Ne tentez pas de modifier le chargeur ou de créer des accessoires qu'il n'est pas recommandé d'utiliser avec ce chargeur. Une telle altération ou modification constituerait une utilisation abusive et pourrait créer une situation dangereuse avec risque de blessures graves.

COMMENT CHARGER LE BLOC-PILES (FIG. 2)

⚠ AVERTISSEMENT N'utilisez pas le chargeur à l'extérieur et ne l'exposez pas à des conditions mouillées ou humides. La pénétration d'eau dans le chargeur augmentera le risque de choc électrique.

AVIS : Les blocs-piles au lithium-ion sont expédiés partiellement chargés. Avant de l'utiliser pour la première fois, chargez complètement le bloc-piles.

- a. Connectez le chargeur à une source d'alimentation (120 V~, 60 Hz). Lorsque le chargeur est connecté à la source d'alimentation électrique, les voyants à DEL vert et rouge sur le chargeur clignotent une fois en même temps puis s'éteignent pour indiquer que l'auto-inspection du chargeur a été effectuée.

Fig. 2

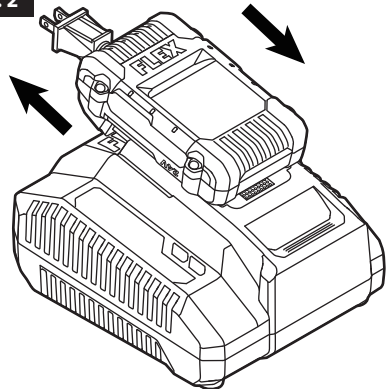

- b. Alignez les nervures surélevées du bloc-piles sur les fentes dans le chargeur et faites glisser le bloc-piles sur le chargeur.
- c. Le chargeur communiquera avec le bloc-piles pour évaluer l'état de fonctionnement du bloc-piles.

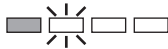
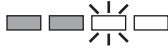
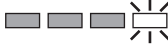
État de charge du bloc-piles	Indicateur d'alimentation	
<25%		Dernier segment clignotant, le reste est allumé constamment
25%-50%		
50%-75%		
≥75%		

d. Lorsque le bloc-piles est en train de se recharger, le voyant à DEL vert clignote. L'indicateur d'alimentation sur la pile clignotera en fonction du niveau de capacité actuel. Le ventilateur dans le chargeur fonctionne en permanence pour refroidir le bloc-piles.

e. Une fois que la pile est rechargée à 80 %, le voyant à DEL vert s'allume en permanence en vert, et le voyant à DEL rouge/vert commencent à clignoter en vert. Lorsque le bloc-piles est complètement chargé, le voyant à DEL rouge/vert reste allumé en vert en permanence, sans clignoter. L'indicateur d'alimentation sur le bloc-piles s'éteindra.

f. Le bloc-piles chargera jusqu'à son maximum de charge s'il est laissé sur le chargeur, mais pas excessivement.

AVIS : Une autonomie de fonctionnement substantiellement réduite après une charge complète du bloc-piles indique que les piles sont près de la fin de leur durée de vie utile et doivent être remplacées.

Le chargeur peut devenir chaud pendant la charge. Cela fait partie du fonctionnement normal du chargeur. Chargez toujours dans un endroit bien ventilé.

Affichage du chargeur

Mode	Voyant à DEL vert sur le chargeur	Voyant à DEL rouge/vert sur le chargeur	Indicateur d'alimentation sur le bloc-piles	Remarque
Auto-inspection terminée	Clignotant une fois	Clignotant en rouge une fois	Éteint	Les voyants à DEL rouge et vert clignotent une fois en même temps.
Échec de l'auto-inspection	Éteint	Éteint	Éteint	Aucune réaction lorsque le chargeur est branché
En attente	Éteint	Éteint	Éteint	Branché ; le bloc-piles n'est pas sur le chargeur.
En cours de charge	Clignotant	Éteint	Clignotant en fonction du niveau de capacité actuel.	La charge de la pile est inférieure à 80 %.
	Chargement terminé	Clignotant en vert		La pile est chargée à 80 %.
Bloc-piles froid/chaud	Allumé en permanence	Allumé en permanence	Éteint	

Mode	Voyant à DEL vert sur le chargeur	Voyant à DEL rouge/vert sur le chargeur	Indicateur d'alimentation sur le bloc-piles	Remarque
Défectueux	Éteint	Allumé en permanence	Éteint	Détachez le bloc-piles du chargeur.
Defective	Éteint	Clignotant en rouge ou éteint	Éteint	Le bloc-piles ou le chargeur est défectueux

CHARGE D'UN BLOC-PILES CHAUD OU FROID

Un voyant à DEL constamment allumé en rouge indique que la température de la pile est trop haute ou trop basse. Détachez le bloc-piles du chargeur. Si la pile est trop chaude, refroidissez la pile en soufflant de l'air dessus. Si la pile est trop froide, placez-la à l'intérieur jusqu'à ce qu'elle ait atteint la température ambiante.

CHARGEUR DÉFECTUEUX

Si l'auto-inspection du chargeur ne réagit pas quand le chargeur est branché, la cause peut en être l'absence d'alimentation électrique du chargeur, des contacts défectueux ou un chargeur défectueux. Vérifiez pour déterminer si l'auto-inspection du chargeur peut être activée lorsque le chargeur est branché à nouveau ou branché dans une prise de courant différente. Si elle ne peut toujours pas être activée, faites inspecter le chargeur par un centre de service après-vente agréé de FLEX.

BLOC-PILES DÉFECTUEUX

Si le chargeur détecte un problème, le voyant à DEL rouge/vert commencera à clignoter en rouge. Retirez le bloc-piles du chargeur et réinsérez-le à nouveau dans le chargeur. Si le voyant à DEL rouge/vert continue à clignoter en rouge, essayez de charger un autre bloc-piles.

- Si cet autre bloc-piles charge normalement, faites inspecter le premier bloc-piles défectueux par un centre de service après-vente agréé de FLEX.
- Si un bloc-piles différent indique également qu'il est « défectueux », il se peut que ce soit le chargeur qui soit défectueux. Faites inspecter le chargeur par un centre de service après-vente agréé de FLEX.

TROUS POUR MONTAGE MURAL (FIG. 3)

Le chargeur comporte des trous pour montage mural afin de permettre un rangement pratique. Installez les vis dans le mur à 75 mm / 3 po l'une de l'autre. Utilisez des vis assez robustes pour tenir le poids combiné du chargeur et du bloc-piles.

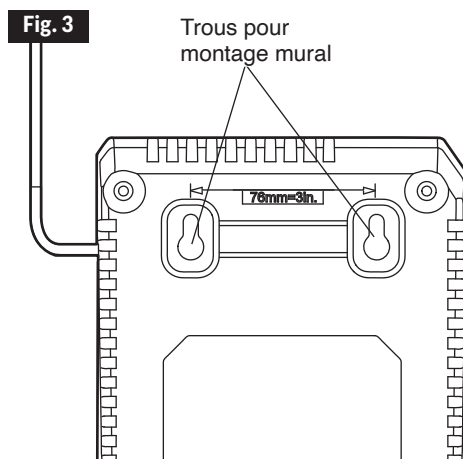

MAINTENANCE

SERVICE APRÈS-VENTE

⚠ AVERTISSEMENT Une maintenance préventive effectuée par une personne non autorisée pourrait entraîner un placement incorrect de fils et composants internes, ce qui pourrait être très dangereux. Nous recommandons que toutes les opérations de maintenance de cet outil soient effectuées par un centre de service après-vente usine FLEX ou par un poste de service agréé par FLEX.

MAINTENANCE GÉNÉRALE

⚠ AVERTISSEMENT Lors de toute réparation, n'utilisez que des pièces de rechange identiques. L'utilisation de toutes autres pièces de rechange pourrait créer un danger ou endommager le produit.

Inspectez périodiquement l'intégralité du produit pour vous assurer qu'il n'y a pas de pièces endommagées, manquantes ou desserrées comme des vis, des écrous, des boulons, des capuchons, etc. Serrez à fond tous les dispositifs de fixation et capuchons, et ne vous servez pas de ce produit avant que toutes les pièces manquantes ou endommagées aient été remplacées. Veuillez contacter le service à la clientèle ou un centre de service après-vente agréé pour obtenir de l'assistance.

⚠ AVERTISSEMENT Pour éviter des blessures graves, retirez toujours le bloc-piles du chargeur ou de l'outil lorsque vous le nettoyez ou quand vous effectuez des travaux de maintenance.

NETTOYAGE

⚠ AVERTISSEMENT La façon la plus efficace de nettoyer l'outil est en utilisant un jet d'air comprimé sec. **Portez toujours des lunettes de sécurité lorsque vous nettoyez des outils avec de l'air comprimé.**

Les ouvertures de ventilation et les sélecteurs de l'interrupteur doivent être gardés propres et n'être obstrués par aucun corps étranger. Ne tentez pas de les nettoyer en insérant des objets pointus à travers les ouvertures.

⚠ AVERTISSEMENT Certains agents de nettoyage et solvants peuvent endommager les pièces en plastique. Citons notamment : l'essence, le tétrachlorure de carbone, les solvants de nettoyage chlorés, l'ammoniac et les détergents ménagers contenant de l'ammoniac.

STOCKAGE

Rangez l'outil à l'intérieur, à un endroit qui est hors de portée des enfants. Conservez-le à distance des agents corrosifs.

GARANTIE LIMITÉE FLEX

Chervon North America, Inc. (« Vendeur ») garantit uniquement à l'acheteur d'origine que tous les produits FLEX de 24 V seront exempts de tout défaut de matériel ou de fabrication pendant une période de cinq ans à compter de la date d'achat lorsque l'acheteur d'origine enregistre le produit dans les 30 jours suivant la date d'achat au détail et conserve son reçu comme preuve de l'achat. LA PÉRIODE DE GARANTIE LIMITÉE DE CINQ ANS EST CONDITIONNÉE PAR L'ENREGISTREMENT DU PRODUIT DANS LES 30 JOURS SUIVANT L'ACHAT ET NE S'APPLIQUE QU'AUX OUTILS, PILES ET CHARGEURS FLEX DE 24 V. Si l'acheteur d'origine n'enregistre pas son produit dans les 30 jours, la garantie limitée susmentionnée s'applique pour une durée de trois ans. L'enregistrement du produit peut être effectué en ligne à l'adresse suivante : www.registermyflex.com.

Outils de 24 V : Garantie limitée de cinq ans avec l'enregistrement

Piles et chargeurs de 24 V : Garantie limitée de cinq ans avec l'enregistrement

Produits filaires FLEX de la génération précédente de 12 V et de 20 V : Garantie limitée d'un an; pas de bénéfices résultant de l'enregistrement

Système de stockage FLEX STACK PACK™ : Garantie limitée d'un an après l'enregistrement

Accessoires et attachements : Pas de garantie

LA SEULE OBLIGATION DU VENDEUR ET VOTRE SEUL RECOURS dans le cadre de cette garantie limitée et, dans la mesure permise par la loi, toute garantie ou condition impliquée par la loi, sera la réparation ou le remplacement des pièces, sans frais, qui sont défectueuses en termes de matériel ou de fabrication et qui n'ont pas été utilisées de façon inappropriée, manipulées avec négligence ou réparées par des personnes autres qu'un concessionnaire réparateur autorisé de FLEX. Cette garantie ne couvre pas les défaillances des pièces dues à une usure normale. Pour faire une réclamation au titre de la garantie, renvoyez le produit complet, transport payé, à un concessionnaire réparateur autorisé de FLEX. Pour identifier des concessionnaires réparateurs autorisés de FLEX, veuillez vous rendre sur le site www.registermyflex.com ou téléphonez au 1-833-FLEX-496 (1-833-353-9496).

La garantie limitée de cinq ans ne s'applique pas aux accessoires, attachements ou pièces.

La garantie limitée d'un an pour le système de stockage FLEX STACK PACK™ ne couvre que les boîtes à outils et ne s'applique pas aux attachements du système et aux accessoires de l'outil électrique.

Toute garantie implicite applicable à un produit est limitée dans le temps à une durée égale à la durée des garanties expresses applicables à ce produit, comme indiqué au premier paragraphe ci-dessus. Étant donné que certains États des États-Unis et certaines provinces canadiennes n'autorisent pas la limitation de la durée d'une garantie implicite, la limitation ci-dessus peut ne pas s'appliquer.

FLEX n'est pas responsable des dommages directs, indirects, accidentels ou consécutifs. Étant donné que certains États des États-Unis et certaines provinces canadiennes n'autorisent pas la limitation de la durée d'une garantie implicite et/ou l'exclusion ou la limitation des dommages accessoires ou indirects, les limitations ou exclusions ci-dessus peuvent ne pas s'appliquer. Cette garantie limitée vous donne des droits légaux spécifiques, et vous pouvez également avoir d'autres droits qui varient selon les États des États-Unis et les provinces du Canada.

Cette garantie limitée s'applique uniquement aux produits vendus aux États-Unis d'Amérique, au Canada et dans le Commonwealth de Porto Rico. Pour connaître la couverture de la garantie dans les autres pays, contactez votre revendeur FLEX local.

© Chervon North America, 1203 E. Warrenville Rd., Naperville, IL 60563

www.flexpowertools.com

www.registermyflex.com

1-833-FLEX-496 (1-833-353-9496)

SÍMBOLOS DE SEGURIDAD

El objetivo de los símbolos de seguridad es captar su atención ante posibles peligros. Los símbolos de seguridad y las explicaciones que se dan merecen su atención y comprensión cuidadosa. Las advertencias del símbolo no eliminan por sí mismas ningún peligro. Las instrucciones y las advertencias que se dan no son substitutos de las medidas adecuadas de prevención de accidentes.

⚠ ADVERTENCIA Asegúrese de leer y de comprender todas las instrucciones de seguridad en este manual del propietario, incluidos todos los símbolos de alerta de seguridad como “PELIGRO”, “ADVERTENCIA” y “PRECAUCIÓN” antes de usar esta herramienta. El incumplimiento de las siguientes instrucciones puede provocar descargas eléctricas, incendios y/o lesiones personales graves.

Las definiciones que se ofrecen a continuación describen el nivel de gravedad de cada símbolo. Lea el manual y preste atención a dichos símbolos.

	Este es el símbolo de advertencia de seguridad. Se utiliza para advertirlo de los peligros de posibles lesiones personales. Cumpla con todos los mensajes de seguridad a continuación de este símbolo para evitar posibles lesiones o consecuencias fatales.
⚠ PELIGRO	PELIGRO indica una situación de peligro que, de no evitarse, ocasionará la muerte o lesiones graves.
⚠ ADVERTENCIA	ADVERTENCIA indica una situación potencialmente peligrosa que, de no evitarse, puede ocasionar la muerte o lesiones graves.
⚠ PRECAUCIÓN	PRECAUCIÓN, se usa con el símbolo de advertencia de seguridad e indica una situación peligrosa que, de no evitarse, puede causar lesiones menores o moderadas.

Mensajes de prevención de daños e información

Estos mensajes informan al usuario sobre informaciones y/o instrucciones importantes que, de no seguirse, pueden causar daños al equipo o la propiedad. Antes de cada mensaje, aparece la palabra “AVISO”, como en el ejemplo a continuación:

AVISO: Si no se siguen estas instrucciones se pueden producir daños al equipo o la propiedad.



⚠ ADVERTENCIA Durante el funcionamiento de cualquier herramienta eléctrica, pueden entrar objetos extraños a los ojos y causar graves daños oculares. Use siempre lentes o gafas de seguridad con protecciones laterales y, cuando sea necesario, un protector facial que cubra todo el rostro antes de comenzar a operar una herramienta eléctrica. Recomendamos usar una máscara de seguridad de visión amplia sobre los lentes o las gafas de seguridad estándar con protección lateral. Siempre use lentes de protección que cumplan con la norma ANSI Z87.1.

INSTRUCCIONES DE SEGURIDAD IMPORTANTES

GUARDE ESTAS INSTRUCCIONES: Este manual contiene instrucciones importantes de seguridad y utilización para el cargador de baterías modelo FX0411.

Antes de utilizar el cargador de baterías, lea todas las instrucciones y marcas de precaución que se encuentran en (1) el cargador de baterías, (2) el paquete de batería y (3) el producto que utiliza batería.

⚠ PRECAUCIÓN Para reducir el riesgo de lesiones, cargue solo baterías recargables de tipo ion Li. Es posible que otras baterías reventen y con ello causen lesiones corporales y daños.

Cargue el paquete de batería dentro del intervalo de temperatura requerido. Almacene el cargador y el paquete de batería en lugares donde la temperatura esté dentro del intervalo de temperatura de almacenamiento recomendado. Esto es importante para prevenir daños graves a las celdas de las batería.

No recargue la batería en un entorno húmedo o mojado. No exponga el cargador a la lluvia ni a la nieve. Es posible que la entrada de agua en el cargador de baterías cause descargas eléctricas o incendio.

Es posible que se produzcan fugas de la batería en condiciones extremas de utilización o de temperatura. Evite el contacto con la piel y con los ojos. El líquido de la batería es cáustico y podría causar quemaduras químicas en los tejidos humanos. Si el líquido entra en contacto con la piel, lávela rápidamente con agua y jabón. Si el líquido entra en contacto con los ojos, enjuáguelos con agua durante un mínimo de 10 minutos y obtenga atención médica.

Coloque el cargador sobre superficies planas ininflamables y alejado de materiales inflamables cuando recargue el paquete de batería. Las alfombras y otras superficies termoaislantes bloquean la circulación adecuada de aire, lo cual puede causar sobrecalentamiento del cargador y del paquete de batería. Si se observa humo o derretimiento del cargador o del paquete de batería, desenchufe inmediatamente el cargador y no utilice el paquete de batería ni el cargador. Contacte inmediatamente a servicio al cliente.

Mantenga el cable y el cargador alejados del calor, para prevenir daños a la carcasa o las piezas internas.

No deje que gasolina, aceites, productos a base de petróleo, etc., entren en contacto con las piezas de plástico. Estos materiales contienen agentes químicos que pueden dañar, debilitar o destruir el plástico.

Asegúrese de que el cable esté ubicado de manera que no se pueda pisar ni tropezar con él, ni que pueda sufrir daños o someterse a esfuerzo de alguna otra manera. Es posible que un enchufe y un cable dañados causen descargas eléctricas o incendio.

Desconecte el cargador jalando el enchufe en lugar del cable. No utilice el cargador con un cable o un enchufe dañado; haga que el cable o el enchufe sean remplazados de inmediato. Es posible que un enchufe o un cable dañado cause descargas eléctricas o incendio.

No inserte el paquete de batería en el cargador si la carcasa del paquete de batería está agrietada. Es posible que la utilización de un paquete de batería que esté dañado cause descargas eléctricas o incendio.

No desensamble el cargador ni lo utilice si ha recibido un golpe fuerte, se ha caído o se ha dañado de alguna otra manera. Es posible que un reensamblaje incorrecto o los daños causen descargas eléctricas o incendio.

Antes de cada uso, compruebe el cargador de baterías, el cable y el enchufe. Si se detecta algún daño, no utilice el cargador de baterías. No abra nunca el cargador de baterías usted mismo, llévelo a un Centro de Servicio de Fábrica FLEX o a un técnico de servicio calificado que utilice únicamente piezas de repuesto originales. Es posible que un reensamblaje incorrecto cause descargas eléctricas o incendio.

No toque la parte sin aislamiento del conector de salida ni el terminal de la batería que no tiene aislamiento. Hay riesgo de descargas eléctricas.

No utilice un aditamento no recomendado o no vendido por FLEX. Es posible que la utilización de aditamentos no recomendados cause descargas eléctricas o incendio.

No almacene el paquete de batería en el cargador. Un paquete de batería almacenado en el cargador por un período de tiempo prolongado podría causar daños al paquete de batería e incendio del mismo.

Desenchufe el cargador del tomacorriente antes de almacenarlo o intentar cualquier mantenimiento o limpieza. Dichas medidas preventivas de seguridad reducen el riesgo de descargas eléctricas o incendio.

Mantenga limpio el cargador de baterías soplando aire comprimido en las aberturas de ventilación del cargador y limpiando la

carcasa del cargador con un paño húmedo. Es posible que la contaminación cause descargas eléctricas o incendio.

Reemplace el paquete de batería si se observa un descenso sustancial en el tiempo de funcionamiento por carga. Es posible que el paquete de batería se esté acercando al final de su vida útil.

Para reducir el riesgo de lesiones, se necesita supervisión estrecha cuando se utilice un electrodoméstico cerca de niños. No utilice la unidad a la intemperie.

CABLES DE EXTENSIÓN

⚠ ADVERTENCIA NO SE DEBERÁ UTILIZAR UN CABLE DE EXTENSIÓN A MENOS QUE SEA ABSOLUTAMENTE NECESARIO. La utilización de un cable de extensión inadecuado podría causar un riesgo de incendio y descargas eléctricas. Si se utiliza un cable de extensión, asegúrese de que:

a. Los terminales del enchufe del cable de

extensión sean del mismo número, tamaño y forma que los del enchufe del cargador.

b. El cable de extensión esté cableado correctamente y en buenas condiciones eléctricas.

c. El tamaño de alambre sea lo suficientemente grande para la capacidad nominal en amperios CA del cargador, tal y como se especifica a continuación:

Longitud del cable (Pies)	25	50	100	150
Tamaño del cable (AWG)	18	16	16	14

Cuadro de cables de extensión para herramientas de 220/240 V:	
CABLE de 0,75mm ²	50 Metros
CABLE de 1,0mm ²	75 Metros

d. Un cable de extensión es una solución temporal. Lleve el cargador a un tomacorriente estándar en cuando se haya completado el trabajo.

PRECAUCIÓN DE LA FCC

- Este dispositivo cumple con la Parte 15 de las Reglas de la FCC. Su funcionamiento está sujeto a las dos condiciones siguientes:
 - (1) Este dispositivo no podrá causar interferencia perjudicial.
 - (2) Este dispositivo debe aceptar cualquier interferencia recibida, incluyendo aquella que pueda causar un funcionamiento no deseado.
- Los cambios o modificaciones no aprobados expresamente por la parte responsable del cumplimiento normativo podrían invalidar la autoridad del usuario para utilizar el equipo.

NOTA: Este equipo ha sido sometido a pruebas y se ha comprobado que cumple con los límites para un dispositivo digital de Clase B, conforme a la Parte 15 de las Reglas de la FCC. Estos límites están diseñados para proporcionar una protección razonable contra la interferencia perjudicial en una instalación residencial. Este equipo genera, utiliza y puede emitir energía de radiofrecuencia y, si no se instala y utiliza de acuerdo con las instrucciones, es posible que cause interferencia perjudicial para las radiocomunicaciones.

Sin embargo, no hay garantía de que no vaya a ocurrir interferencia en una instalación específica. Si este equipo causa interferencia perjudicial para la recepción de radio o televisión, lo cual se puede determinar apagando y encendiendo el equipo, se insta al usuario a intentar corregir la interferencia mediante una o más de las siguientes medidas:

- Reoriente o reubique la antena receptora.
- Aumente la separación entre el equipo y el receptor.
- Conecte el equipo a un tomacorriente de un circuito distinto al circuito al cual el receptor está conectado.
- Consulte al distribuidor o a un técnico de radio/TV que tenga experiencia para obtener ayuda.

⚠ ADVERTENCIA Las personas con dispositivos electrónicos, tales como marcapasos, deberán consultar a su(s) médico(s) antes de utilizar este producto. La utilización de equipo eléctrico muy cerca de un marcapasos cardíaco podría causar interferencia o fallo del marcapasos.

⚠ ADVERTENCIA









- Cierta polvo generado por las operaciones de lijado, aserrado, amolado y taladrado con herramientas eléctricas, así como por otras actividades de construcción, contiene sustancias químicas que el estado de





California sabe que causan cáncer, defectos de nacimiento u otros daños sobre la reproducción. Algunos ejemplos de estas sustancias químicas son:

- Plomo procedente de pinturas a base de plomo.
- Sílice cristalina procedente de ladrillos y cemento y otros productos de mampostería.
- Arsénico y cromo procedentes de madera de construcción tratada químicamente.
- El riesgo para usted por causa de estas exposiciones varía, dependiendo de qué tan a menudo realice este tipo de trabajo. Para reducir su exposición a estas sustancias químicas:
 - Trabaje en un área bien ventilada.
 - Trabaje con equipo de seguridad aprobado, tal como máscaras antipolvo que estén diseñadas especialmente para impedir mediante filtración el paso de partículas microscópicas.
 - Evite el contacto prolongado con el polvo procedente de las operaciones de lijado, aserrado, amolado y taladrado con herramientas eléctricas, así como de otras actividades de construcción. Use ropa protectora y lave las áreas expuestas del cuerpo con agua y jabón. Si deja que le entre polvo en la boca o en los ojos, o que le quede polvo en la piel, es posible que se promueva la absorción de sustancias químicas perjudiciales.

SÍMBOLOS

IMPORTANTE: Puede que algunos de los siguientes símbolos aparezcan en la herramienta. Estúdielos y conozca su significado. La interpretación correcta de estos símbolos le permitirá utilizar la herramienta de manera eficaz y segura.

Símbolo	Nombre	Designación/Explicación
V	Voltios	Voltaje
A	Amperios	Corriente
Hz	Hertz	Frecuencia (ciclos por segundo)
W	Vatios	Alimentación
kg	Kilogramos	Peso
min	Minutos	Hora
s	Segundos	Hora
Wh	Vatio por horas	Capacidad de la batería
Ah	Amperios por hora	Capacidad de la batería
∅	Diámetro	Tamaño de las brocas para taladro, piedras de amolar, etc.
n_0	Velocidad sin carga	Velocidad de rotación sin carga
n	Rango de velocidad	Velocidad máxima alcanzable
.../min	Revoluciones o reciprocaciones por minuto (rpm)	Revoluciones, pasadas, velocidad de superficie, órbitas, etc. por minuto
0	Posición de apagado	Velocidad cero, torsión cero...
1,2,3,... I,II,III,	Ajustes del selector	Ajustes de velocidad, par o posición. Un número mayor significa mayor velocidad
	Selector de regulación continua con apagado	La velocidad aumenta desde el ajuste 0
	Flecha	Acción en la dirección de la flecha
	Corriente alterna (CA)	Tipo o característica de corriente
	Corriente continua (CC)	Tipo o característica de corriente
	Corriente alterna o continua (CA/CC)	Tipo o característica de corriente
	Herramienta de Clase II	Designa las herramientas de construcción con doble aislamiento
	Conexión a tierra de protección	Terminal de conexión a tierra
	Sello de iones de litio de RBRC	Designa el programa de reciclaje de baterías de iones de litio

Símbolo	Nombre	Designación/Explicación
	Lea las instrucciones	Indica al usuario que lea el manual
	Símbolo de use de lentes de protección	Alerta al usuario para que use protección ocular
	Utilice siempre la herramienta con las dos manos	Alerta al usuario para que utilice siempre la herramienta con las dos manos
	No utilice el protector para operaciones de tronzado	Alerta al usuario para que no utilice el protector para operaciones de tronzado

SÍMBOLOS (INFORMACIÓN DE CERTIFICACIÓN)

Símbolo	Designación/Explicación
	Este símbolo designa que esta herramienta está incluida en la lista de Underwriters Laboratories.
	Este símbolo indica que este componente está reconocido por Underwriters Laboratories.
	Este símbolo designa que esta herramienta está incluida en la lista de Underwriters Laboratories, conforme a las normas de Estados Unidos y Canadá.
	Este símbolo designa que esta herramienta está incluida en la lista de Canadian Standards Association.
	Este símbolo designa que esta herramienta está incluida en la lista de Canadian Standards Association, conforme a las normas de Estados Unidos y Canadá.
	Este símbolo designa que esta herramienta está incluida en la lista de Intertek Testing Services, conforme a las normas de Estados Unidos y Canadá.

DESCRIPCIONES FUNCIONALES Y ESPECIFICACIONES

Cargador

Fig. 1

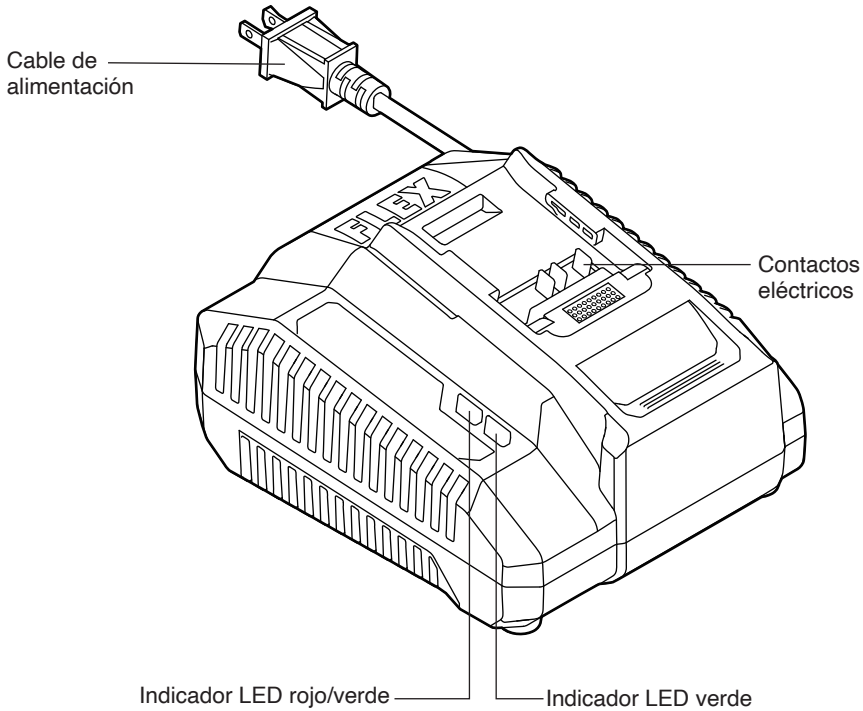

Entrada nominal	120 V CA, 60 Hz, 160 W													
Salida nominal	24V													
Compatibilidad con baterías	2.5Ah FX0111		3.5Ah FX0321		5.0Ah FX0121		6Ah FX0331		8.0Ah FX0221		10Ah FX0341		12Ah FX0231	
Tiempo de carga aproximado (minutos)	80%	100%	80%	100%	80%	100%	80%	100%	80%	100%	80%	100%	80%	100%
	25	30	30	35	50	60	55	65	75	90	90	105	120	140
Temperatura de carga recomendada	38 - 122°F (3 - 50°C)													
Temperatura de almacenamiento recomendada	< 122°F (< 50°C)													

NOTA: Todos los tiempos de carga están sujetos a la temperatura ambiente y el estado del paquete de batería.

NOTAS DE CARGA IMPORTANTES

1. Es posible que un descenso sustancial en el tiempo de funcionamiento por carga signifique que el paquete de batería se está acercando al final de su vida útil y debería ser reemplazado.
 2. Recuerde desenchufar el cargador durante su almacenamiento.
 3. Si la batería no se carga correctamente:
 - a. Compruebe si hay alimentación eléctrica en el tomacorriente enchufando otro dispositivo eléctrico en el mismo.
 - b. Compruebe el tomacorriente para determinar si está conectado a un interruptor de luz que “desconecta” la alimentación eléctrica al apagar las luces.
 - c. Compruebe si hay suciedad en los terminales del paquete de batería. Limpie dichos terminales con un bastoncillo de algodón y alcohol, en caso de que sea necesario.
 - d. Si la batería sigue sin cargarse correctamente, lleve o envíe la herramienta, el paquete de batería y el cargador a su Centro de Servicio FLEX local. Sírvase consultar la información de Servicio al Cliente que se encuentra en la cubierta de este manual.
- AVISO:** La utilización de cargadores o paquetes de batería no vendidos por FLEX anulará la garantía.

INSTRUCCIONES DE UTILIZACIÓN

⚠ ADVERTENCIA Para reducir el riesgo de incendio, lesiones corporales y daños al producto debido a un cortocircuito, no sumerja nunca su cargador o el paquete de batería en un líquido ni deje que un líquido fluya en su interior. Los líquidos corrosivos o conductores, tales como agua de mar, ciertas sustancias químicas industriales y el blanqueador o los productos que contienen blanqueador, etc., pueden causar un cortocircuito.

⚠ ADVERTENCIA No intente modificar el cargador ni crear accesorios no recomendados para utilizarse con este cargador. Cualquiera de dichas alteraciones o modificaciones constituye un uso incorrecto y podría provocar una situación peligrosa que cause posibles lesiones corporales graves.

CÓMO CARGAR EL PAQUETE DE BATERÍA (FIG. 2)

Fig. 2

⚠ ADVERTENCIA No utilice el cargador a la intemperie ni lo exponga a condiciones mojadas o húmedas. La entrada de agua en el cargador aumentará el riesgo de descargas eléctricas.

AVISO: Los paquetes de batería de ion litio se envían parcialmente cargados. Antes de utilizar el paquete de batería por primera vez, cárguelo completamente.

- Conecte el cargador a la fuente de alimentación (120 V~, 60 Hz). Cuando se conecte a la fuente de alimentación, los indicadores LED verde y rojo ubicados en el cargador parpadearán una vez al mismo tiempo y luego se apagarán, indicando que la autoinspección del cargador se ha completado.
- Alinee las costillas en relieve ubicadas en el paquete de batería con las ranuras ubicadas

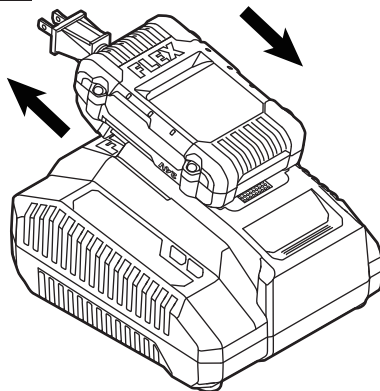

- en el cargador y deslice el paquete de batería sobre el cargador.
- El cargador se comunicará con el paquete de batería para evaluar el estado de dicho paquete.

Estado de carga del paquete de batería	Indicador de alimentación	
<25%		El último segmento parpadea, el resto se ilumina de manera continua.
25%-50%		
50%-75%		
≥75%		

d. Cuando el paquete de batería se esté cargando, la luz LED verde parpadeará. El indicador de alimentación ubicado en la batería parpadeará de acuerdo con el nivel de capacidad actual. El ventilador del cargador funciona continuamente para enfriar el paquete de batería.

e. Una vez que la batería esté cargada hasta el 80%, la luz LED verde mostrará un color verde continuo y la luz LED roja/verde comenzará a parpadear en verde. Cuando el paquete de batería esté completamente cargado, la luz LED roja/verde permanecerá en verde sin parpadear. El indicador de alimentación ubicado en el paquete de batería se apagará.

f. El paquete de batería se cargará completamente si se deja en el cargador, pero no se sobrecargará.

AVISO: Un tiempo de funcionamiento significativamente reducido después de cargar completamente el paquete de batería indica que la batería está cerca del final de su vida útil y debe ser reemplazada.

Es posible que el cargador se caliente durante el proceso de carga. Esto es parte del funcionamiento normal del cargador. Realice la carga en un área bien ventilada.

Visualización del cargador

Modo	Luz LED verde del cargador	Luz LED roja/ verde del cargador	Indicador de alimentación del paquete de batería	Nota
Autoinspección completada	Parpadea una vez	Parpadea en rojo una vez	Apagada	Las luces LED roja y verde parpadean una vez al mismo tiempo
Autoinspección fallida	Apagada	Apagada	Apagada	No hay reacción al enchufar el cargador
En espera	Apagada	Apagada	Apagada	Enchufado; el paquete de batería no está en el cargador
Cargando	Parpadea	Apagada	Parpadea de acuerdo con el nivel de capacidad actual.	La batería está cargada menos del 80%
	Continua	Parpadea en verde		La batería está cargada hasta el 80%
Carga completa	Continua	Continua	Apagada	
Batería fría/ caliente	Apagada	Continua	Apagada	Retire el paquete de batería del cargador
Defectuoso	Apagada	Parpadea en rojo o apagada	Apagada	El paquete de batería está defectuoso o el cargador está defectuoso

CÓMO CARGAR UN PAQUETE DE BATERÍA CALIENTE O FRÍO

Una luz LED roja continua indica que la batería está por encima o por debajo de la temperatura óptima. Retire el paquete de batería del cargador. Si la batería está demasiado caliente, enfríela bajo una corriente de aire. Si la batería está demasiado fría, póngala en un lugar interior hasta que alcance la temperatura ambiente.

CARGADOR DEFECTUOSO

Si la autoinspección del cargador no reacciona al enchufar el cargador, las causas incluyen que no haya alimentación eléctrica al cargador, malos contactos o un cargador defectuoso. Compruebe la autoinspección del cargador para determinar si se puede activar cuando el

cargador se enchufe de nuevo o cuando se enchufe en un tomacorriente distinto. Si sigue sin reaccionar, haga que el cargador reciba servicio de ajustes y reparaciones por una Estación de Servicio FLEX Autorizada.

PAQUETE DE BATERÍA DEFECTUOSO

Si el cargador detecta un problema, la luz LED roja/verde comenzará a parpadear en rojo. Retire el paquete de batería del cargador y reinsértelo en el mismo. Si la luz LED roja/verde sigue parpadeando en rojo, pruebe a cargar un paquete de batería distinto.

a) Si un paquete de batería distinto se carga normalmente, haga que el primer paquete de

batería defectuoso reciba servicio de ajustes y reparaciones por una Estación de Servicio FLEX Autorizada.

b) Si un paquete de batería distinto también indica "defectuoso", es posible que el cargador esté defectuoso. Haga que el cargador reciba servicio de ajustes y reparaciones por una Estación de Servicio FLEX Autorizada.

AGUJEROS DE MONTAJE EN LA PARED (FIG. 3)

El cargador tiene agujeros de montaje en la pared para almacenarlo de manera conveniente. Instale tornillos en la pared con una separación de 3 pulgadas (76 mm). Utilice tornillos que sean lo suficientemente fuertes para sostener el peso combinado del cargador y el paquete de batería.

Agujeros de montaje en la pared.

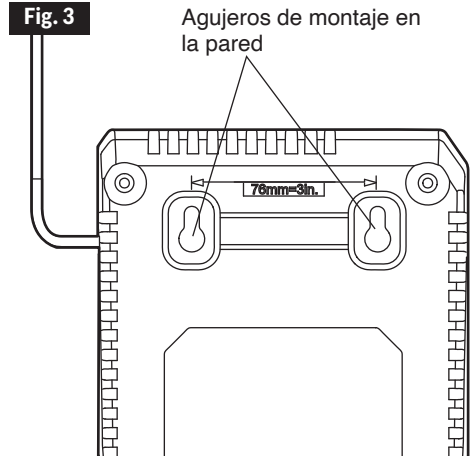

MANTENIMIENTO

SERVICIO DE AJUSTES Y REPARACIONES

⚠ ADVERTENCIA Es posible que el mantenimiento preventivo realizado por personal no autorizado dé lugar a una colocación incorrecta de los cables y componentes internos, lo cual podría causar un peligro grave. Recomendamos que todo el servicio de ajustes y reparaciones de la herramienta sea realizado por un Centro de Servicio de Fábrica FLEX o una Estación de Servicio FLEX Autorizada.

MANTENIMIENTO GENERAL

⚠ ADVERTENCIA Cuando haga servicio de ajustes y reparaciones, utilice únicamente piezas de repuesto idénticas. La utilización de cualquier otra pieza podría crear un peligro o causar daños al producto.

Inspeccione periódicamente todo el producto para determinar si hay piezas dañadas, si faltan piezas o si hay piezas flojas, tales como tornillos, tuercas, pernos, tapas, etc. Apriete firmemente todos los sujetadores y todas las tapas, y no utilice este producto hasta que todas las piezas que falten o estén dañadas hayan sido reemplazadas. Sírvase contactar a servicio al cliente o a un centro de servicio autorizado para obtener asistencia.

⚠ ADVERTENCIA Para evitar lesiones corporales graves, retire siempre el paquete de batería del cargador/la herramienta cuando realice limpieza o efectúe cualquier mantenimiento.

LIMPIEZA

⚠ ADVERTENCIA La herramienta se puede limpiar con la máxima eficacia con aire comprimido seco. **Use siempre anteojos de seguridad cuando limpie herramientas con aire comprimido.**

Las aberturas de ventilación y los selectores de interruptor se deben mantener limpios y libres de materia extraña. No intente limpiar la herramienta insertando objetos puntiagudos a través de las aberturas.

⚠ ADVERTENCIA Ciertos agentes de limpieza y solventes dañan las piezas de plástico. Algunos de estos son: gasolina, tetracloruro de carbono, solventes de limpieza clorados, amoníaco y detergentes domésticos que contienen amoníaco.

ALMACENAMIENTO

Almacene la herramienta en un lugar interior que sea inaccesible para los niños. Manténgala alejada de los agentes corrosivos.

GARANTÍA LIMITADA FLEX

Chervon North America, Inc. (el “Vendedor”) garantiza, únicamente al comprador original, que todos los productos FLEX de 24 V estarán libres de defectos de material o de fabricación durante un período de cinco años a partir de la fecha de compra cuando el comprador original registre el producto dentro del plazo de 30 días después de la fecha de compra minorista original y retenga el recibo como comprobante de compra. EL PERÍODO DE GARANTÍA LIMITADA DE 5 AÑOS ESTÁ CONDICIONADO AL REGISTRO DEL PRODUCTO DENTRO DEL PLAZO DE 30 DÍAS DESPUÉS DE REALIZAR LA COMPRA Y SOLO ES APLICABLE A LAS HERRAMIENTAS, BATERÍAS Y CARGADORES FLEX DE 24 V. Si el comprador original no registra su producto dentro del plazo de 30 días, la garantía limitada que antecede tendrá aplicación durante un período de tres años. El registro del producto se puede completar en línea en www.registermyflex.com.

Herramientas de 24 V: Garantía Limitada de 5 Años con registro

Baterías y cargadores de 24 V: Garantía Limitada de 5 Años con registro

Productos FLEX Legacy alámbricos, de 12 V y de 20 V: Garantía Limitada de 1 Año. No hay beneficio de registro

Sistema de almacenamiento FLEX STACK PACK™: Garantía Limitada de 1 Año con el registro

Accesorios y aditamentos: No hay garantía

LA ÚNICA OBLIGACIÓN DEL VENDEDOR Y EL REMEDIO EXCLUSIVO PARA USTED bajo esta Garantía Limitada y, en la medida en que la ley lo permita, cualquier garantía o condición implícita por ley, será la reparación o el reemplazo de las piezas, sin cargo alguno, que presenten defectos de material o de fabricación y que no hayan sido utilizadas incorrectamente, manejadas descuidadamente o reparadas por personas que no sean un Distribuidor de Servicio Autorizado FLEX. Esta garantía no cubre la falla de piezas debida al desgaste por el uso normal. Para presentar un reclamo bajo esta garantía, devuelva el producto completo, con el transporte prepago, a cualquier Distribuidor de Servicio Autorizado FLEX. Para localizar los Distribuidores de Servicio FLEX Autorizados, sírvase visitar www.registermyflex.com o llamar al 1-833-FLEX-496 (1-833-353-9496).

La Garantía Limitada de 5 Años no se aplica a los accesorios, los aditamentos ni las piezas.

La garantía limitada de 1 año para el sistema de almacenamiento FLEX STACK PACK™ cubre solo las cajas de herramientas y no se aplica a los aditamentos del sistema ni a los accesorios de las herramientas eléctricas.

Cualquier garantía implícita aplicable a un producto estará limitada en duración a la misma duración que las garantías expresas aplicables a dicho producto, tal y como se establece en el primer párrafo que antecede. Algunos estados de los EE.UU. y algunas provincias canadienses no permiten limitaciones en cuanto a la duración de una garantía implícita, por lo que es posible que la limitación que antecede no tenga aplicación.

FLEX no es responsable por daños directos, indirectos, incidentales o emergentes. Algunos estados de los EE.UU. y algunas provincias canadienses no permiten limitaciones en cuanto a la duración de una garantía implícita y/o no permiten la exclusión o limitación de los daños incidentales o emergentes, por lo que es posible que las limitaciones o exclusiones que anteceden no tengan aplicación. Esta garantía limitada le confiere a usted derechos legales específicos y es posible que usted tenga también otros derechos que varían según el estado en los EE.UU. y según la provincia en Canadá.

Esta garantía limitada se aplica solo a los productos vendidos dentro de los Estados Unidos de América, Canadá y la mancomunidad de Puerto Rico. Para obtener cobertura de garantía en otros países, contacte a su distribuidor local de FLEX.

© Chervon North America, 1203 E. Warrenville Rd., Naperville, IL 60563

www.flexpowertools.com

www.registermyflex.com

1-833-FLEX-496 (1-833-353-9496)

Revisado 06/2022

