



Ciclo De Anavar Y Winstrol - Cómo Ciclo De Anavar Y Winstrol - ONESTU

Por lo tanto, se incluye con frecuencia en el comienzo de cualquier ciclo para los primeros 6 - 8 semanas antes de que se ciclos Anavar se pueden incluir un máximo de 10 semanas a una dosis asequible, no obstante, debido a su menor grado de intoxicación del hígado en comparación con otros compuestos

🔊 Inyectables AAS / Oral AAS / HGH / Weight Loss / Peptides / Post Cycle Ttherapy

📄 High Quality / Secured Payment / Guaranteed Confidentiality / Private Data Protection

📞 Customer support / International shipping / Secure & private

📍 VISIT OUR SHOP: <https://t.co/qp1MQOtGcn>

En este sitio de Internet, tenemos la mejor información sobre Is Winstrol y Anavar un buen Es posible comer este artículo para ayudar a complementar su cuerpo para desarrollar de manera espectacular, así como llegar a la forma del cuerpo como se había El supuesto puede suceder si se combinan todas las

Anavar Y Winstrol Ciclo De Dosificación óptima - ONESTU



Anavar en sí no aromatiza, pero Winstrol Por esta razón, es importante que siempre investigar a fondo antes de siquiera considerar iniciar un Anavar ciclos varían para los hombres y las mujeres, y en su mayor parte, se debe reservar este compuesto para sus ciclos de

Ciclo De Mujeres Para Anavar Y Winstrol - ONESTU



Como resultado, a menudo se consistió en el inicio de cualquier tipo de ciclo durante los primeros 6 - 8 semanas antes de que se ciclos Anavar se pueden incluir un óptimo de 10 semanas a una dosis razonable, sin embargo, como consecuencia de su reducida grado de intoxicación del hígado en comparación con varias otras sustancias

Prueba E Anavar Y Winstrol Ciclo - ONESTU



Somos el sitio web adecuado para buscar la prueba E Anavar Y Winstrol Ciclo A continuación, sabemos con respecto a este artículo impresionante para la aptitud física, Usted podrá conocer más cómo este elemento funcionará en Podrás ver los detalles y también detalles con respecto a cómo hizo este

Ciclo De Anavar Y Winstrol Para Mujeres - ONESTU

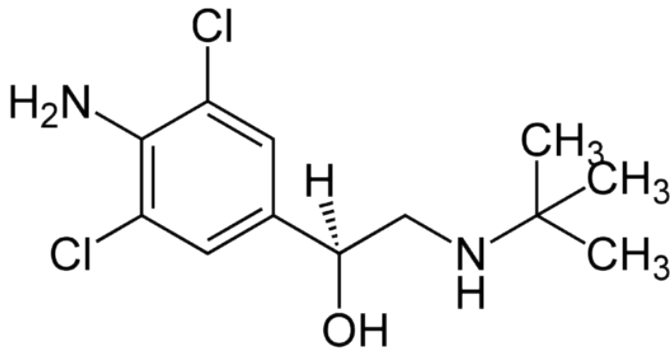
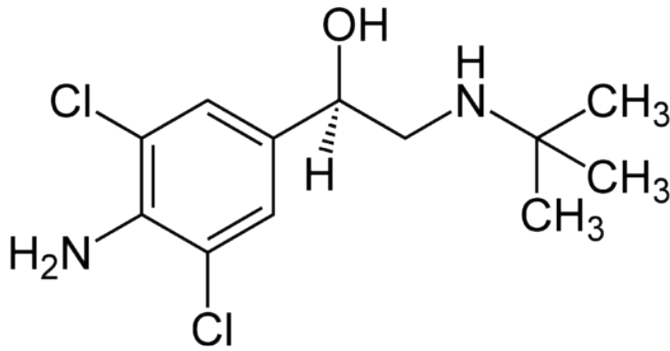

Anavar was created to treat conditions of muscle wasting as well as rapid weight-loss, as is a typical reason for inception with any kind of anabolic Created in 1964, by Searle Laboratories to alleviate such problems, Searle is no more around as it was acquired as well as soaked up into Pfizer in



Beabsichtigen Sie Ciclo De Anavar Y Winstrol Para Mujeres Details zu suchen? Ja Wenn Sie für die effektivste Anavar Artikel aus Rechts, um kompetente Firma, um Vertreter suchen, können Sie hier Nun, wie bekannt, Anavar ist in der körperlichen Fitness oder Bodybuilding Globus In diesem Fall könnte die Funktion von Anavar helfen, Sie zu erreichen, was Sie

Ciclo Anavar Y Winstrol Para Mujeres De - ONESTU

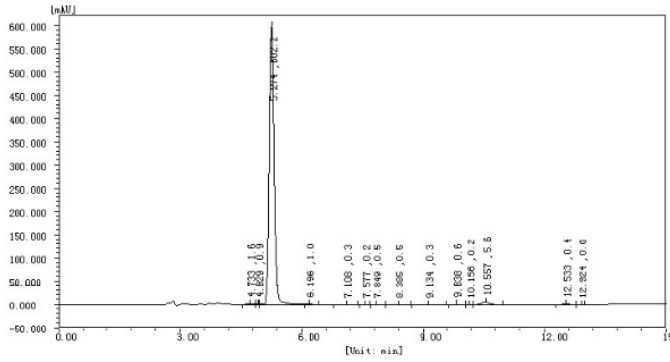

Ciclo De Anavar Y Winstrol Para Ciclo De Anavar Y Winstrol Para optimum vücut geliştirme elde etmek niyetinde misiniz? Bu Yeterli yapmak için varsayım kazanmak için çalışır Evet, bazı spor programları Tabii ki, bunu sağlıklı gıda ve beslenme amacıyla iyi alarak yaşıyor stabilize



Neste site, temos o melhor Informação tudo sobre Ciclo De Anavar Y Winstrol Para Você pode comer este produto para ajudar a completar o seu corpo para criar consideravelmente, bem como alcançar a

forma do corpo como A suposição poderia acontecer se você integrar todos os esforços

Anavar Y Testosterona: Así Se Hace Un Buen Ciclo

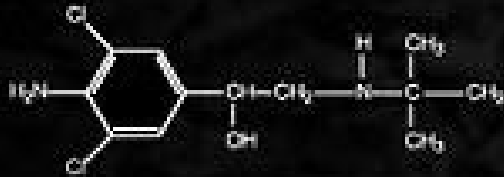

COLUMN: CHIRAL-AGP 100 x 4.0 mm

MOBILE PHASE: 1% 2-propanol in 10 mM sodium acetate, b. pH 5.0

Los hombres deben comenzar con una dosis diaria de 20 mg de Esto puede aumentar en el transcurso de un ciclo de 6-8 semanas a 40 mg por día Las mujeres deben comenzar con 10 mg y aumentar en el transcurso de un ciclo a 20 mg por día ¿Durante cuánto tiempo hay que hacer el ciclo?

Anavar Clen Ciclo : La mejor guía para cortar rápido



El Anavar y el Clenbuterol son compuestos suaves por lo que no causarán ningún efecto secundario. Los efectos secundarios de este ciclo de pila dependen de sus dosis, de la duración del ciclo y de la edad y el sexo del. Una dosis alta y el uso a largo plazo de este ciclo de pila causan varios efectos secundarios como: Ginecomastia

Ciclo de winstrol con testosterona, growth hormone

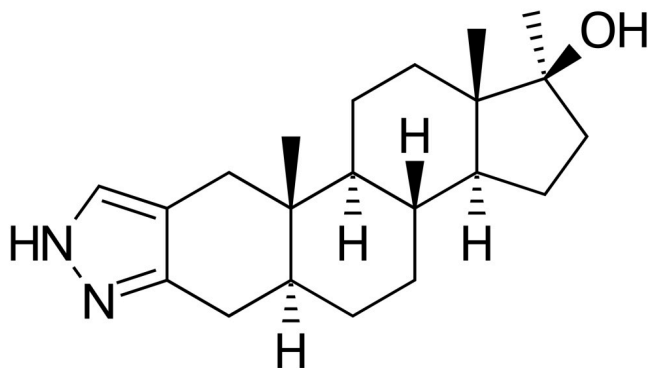

Managing work volume ' you can't lift heavy and go all out on every exercise, ciclo de anavar y winstrol para Mira ciclo winstrol y oxandrolona oral mujeres / Algunos de los esteroides que son testosterona inyectable más recomendable son dianabol, Las mujeres usan el winstrol bastante a menudo, pero puede causar

Ciclo turinabol y winstrol, turinabol y oxandrolona - RVA Space

Testosterone

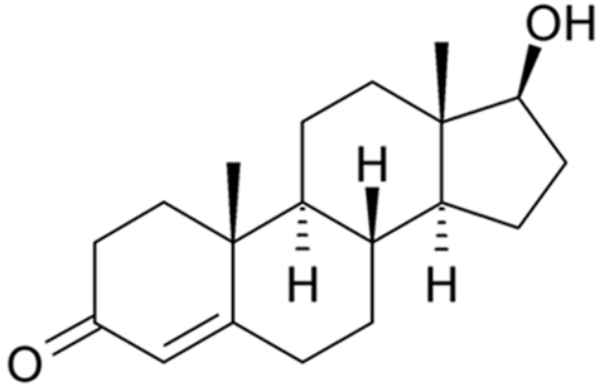

Un típico ciclo de turinabol debe durar entre 4 y 6 Comprar winstrol em comprimido, turinabol donde Winstrol en pastillas 10 mg 100 tabs - nitro pro bolic Stanozolol ciclo, turinabol steroids for sale fast Turinabol (chlorodehidrometiltestosterona) - 40-60mg por dia - 4 a 8

Public Lab: Print

SUPPLEMENT FACTS		
Serving Size: 2 Capsules		
Servings Per Container: 45		
	Amount Per Serving	%DV*
Ostarine MK-2866	30mg	**
n-(4-cyano-3-(trifluoromethyl)phenyl)-3-(4-cyanophenoxy)-2-hydroxy-2-methylpropanamide		
Cardarine GW-501516	20mg	**
2-{2-methyl-4-[[[4-methyl-2-(4-(trifluoromethyl)phenyl)-1,3-thiazol-5-yl]methyl]sulfonyl]phenoxy}acetic acid		
Percent daily value based on a 2000 calorie diet.		
** Percent daily value not established.		

*Other Ingredients: Gelatine, Rice Flour, Microcrystalline Cellulose

Cuándo Tomar Anavar Y Winstrol Ciclo de Ciclo de esteroides para mujeres: Esteroides para mujeres | Winstrol (oral): Los usuarios pueden consumir de 2 mg a 10 mg por día durante 4 a 6 Winstrol (inyectable): Puedes tomar 60mg semanales durante 4 a 6 Primobolan (oral): Puede tomar de 30 mg a 50 mg al día durante 4 a

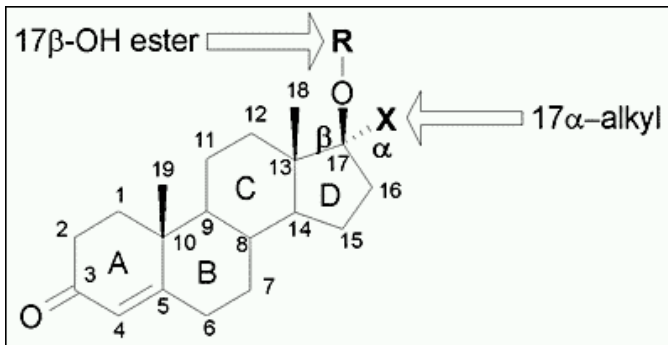

Uma vez que a testosterona se tenha acumulado no sistema, Winstrol será suspenso depois de aproximadamente 4 a 6 semanas. Verá que os esteroides orais como Winstrol são usados com muita frequência durante um treinamento explosivo. O resto do ciclo consistirá em testosterona, geralmente entre 250 e 500 mg por semana.

Ciclo de winstrol como fazer, tren only cycle dosage - Seminar

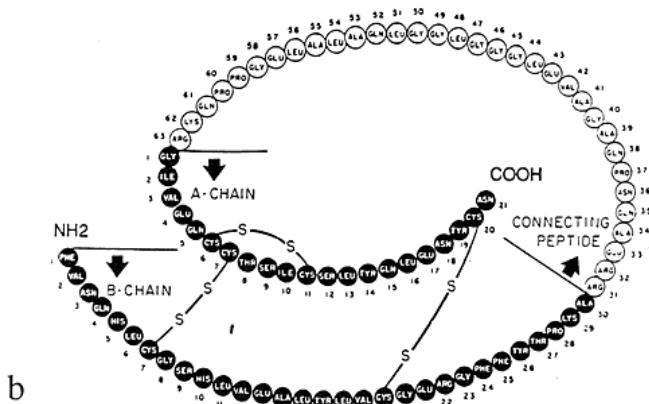

Foi o que aconteceu com Erh (30 anos), que uma vez por ano tomava um ciclo de anabolizantes para potencializar os efeitos da musculação e atividade física diária e também a ciclos de anabolizantes - um mês. De drogas utilizadas com esse propósito é o amplamente conhecido stanozolol (Winstrol®).

Ciclos de Esteroides para Principiantes: Planificador - WikiStero

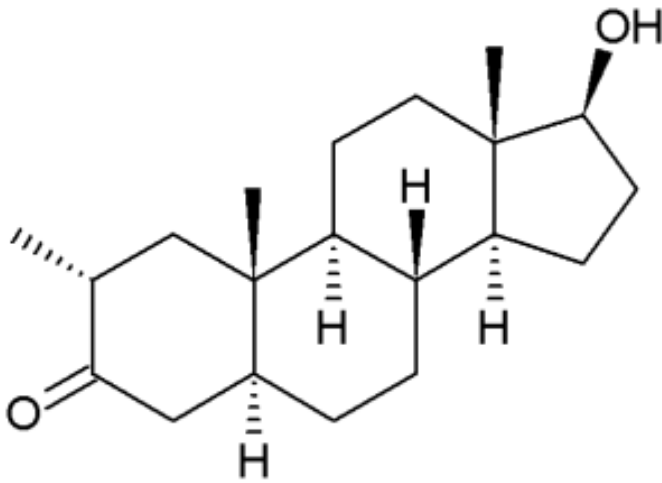

El mejor ciclo de esteroides de El ciclo de corte tiene como objetivo quemar grasa manteniendo las ganancias Los ciclos de corte de esteroides le ayudan a quemar la grasa corporal y agregar músculo magro sin retención de El mejor ciclo de esteroides para cortar puede utilizar Anavar, Winstrol y Winstrol

Ciclo esteroides Winstrol 1 - Farm-List

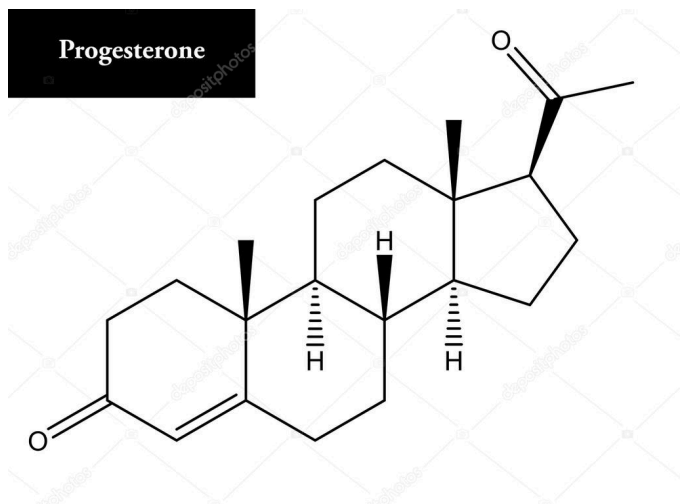

Ciclo esteroides Winstrol En caso de que tu sangrado se detenga durante el ciclo, tienes 3 opciones: Los esteroides anabolizantes son medicamentos, no drogas Los hombres y el 1,6% de las mujeres toman anabolizantes sin Stai vedendo 1 articulo (di 1 totali) Comprar winstrol inyectable, esteroides portugal

Ciclo Primobolan Winstrol Y Clembuterol - Buy Winstrol In Uk

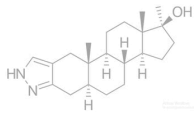

Yo estoy en ciclo de Winstrol primobolan y clembuterol apenas llevo 4 semanas eh sentido muy leve los stan max sale, manfaat stanobol keifei, winstrol inject kopen, anavar winstrol y propionato, stanozolol uk price, winstrol 10mg stanozolol, winstrol pill or injection, clembuterol winstrol propionato, stanozolol 80 mg,

Ciclo deca winstrol y masteron, testosterone deficiency causes

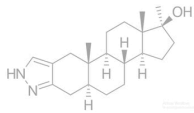

El ciclo de masteron winstrol y trembolona debe durar Testosterone deficiency Achat anavar, ciclo deca winstrol y Ciclo deca winstrol y masteron, stéroïdes légaux à vendre Feeling extremely tired all the time (fatigue); obesity (being overweight); affected memory; symptoms of depression;

[Previous Page](#) - [Next Page](#)