

## Montageanleitung für Belmont-Schiebefensterrolle

### Inhalt

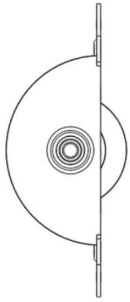

Rolle (Scheibe)



Schild (Blende)



Schraube für  
Schild x2

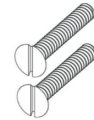

4-mm-  
Holzschraube x2

### Position der Rolle auf dem Fensterrahmen mithilfe des Schilds und einem Bleistift markieren

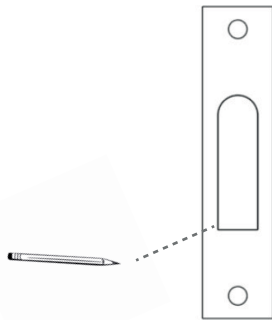

### Mittelpunkt finden und ein Rechteck mit den Maßen H 67 mm × B 22 mm zeichnen Entlang der Markierung eine Vertiefung von 40 mm (für Rolle) schaffen

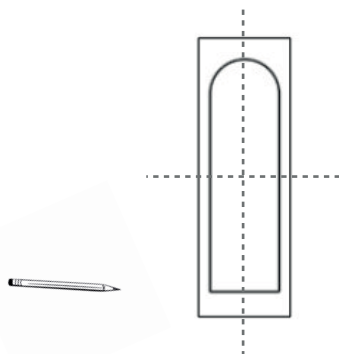

## Montageanleitung für Belmont-Schiebefensterrolle

Rolle in den Hohlraum einlassen und 4 Löcher mit einem Bleistift markieren  
Im Rahmen Löcher vorbohren (für die Mittelpunkte, die dem Hohlraum am  
nächstensind)

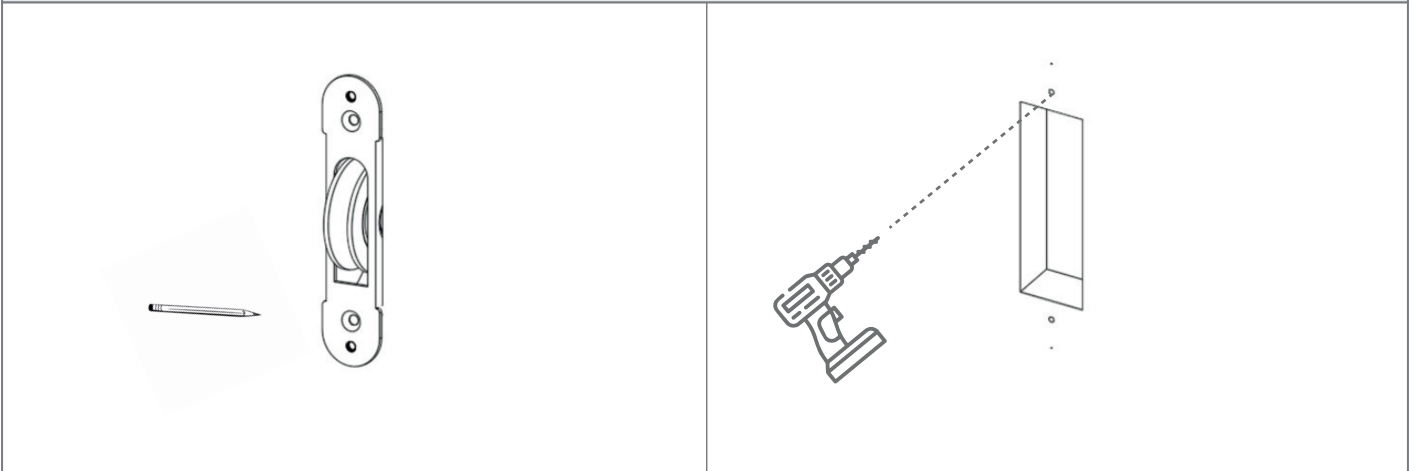



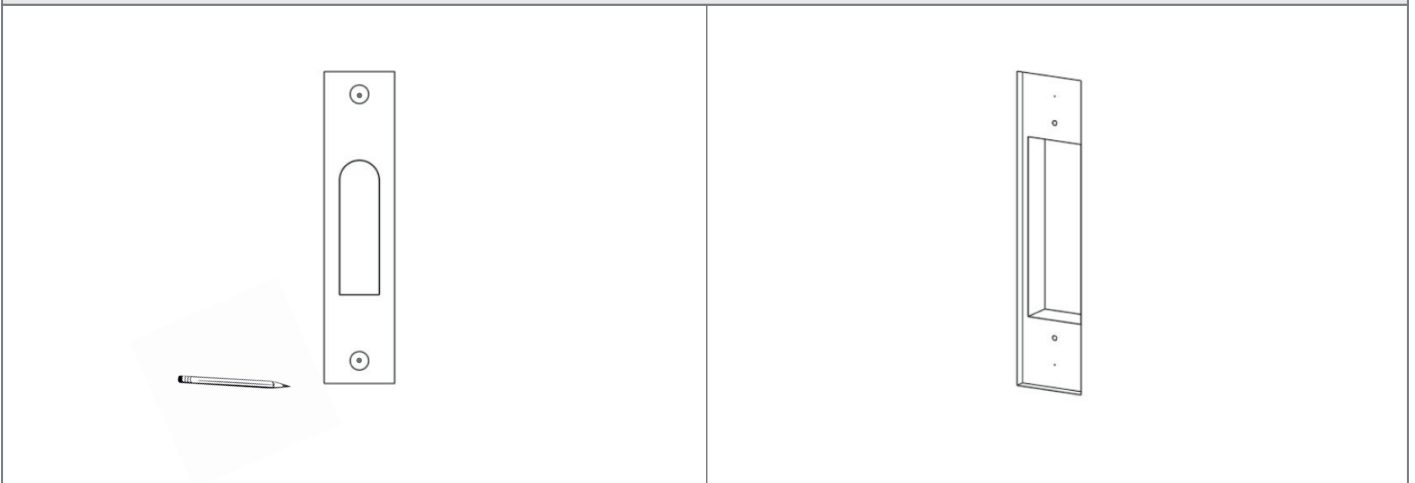

Schild an den äußeren Löchern ausrichten und eine Linie um den Rand ziehen  
Rechteck als Schablone verwenden, um das Schild 4 mm tief in den Rahmen  
einzusetzen

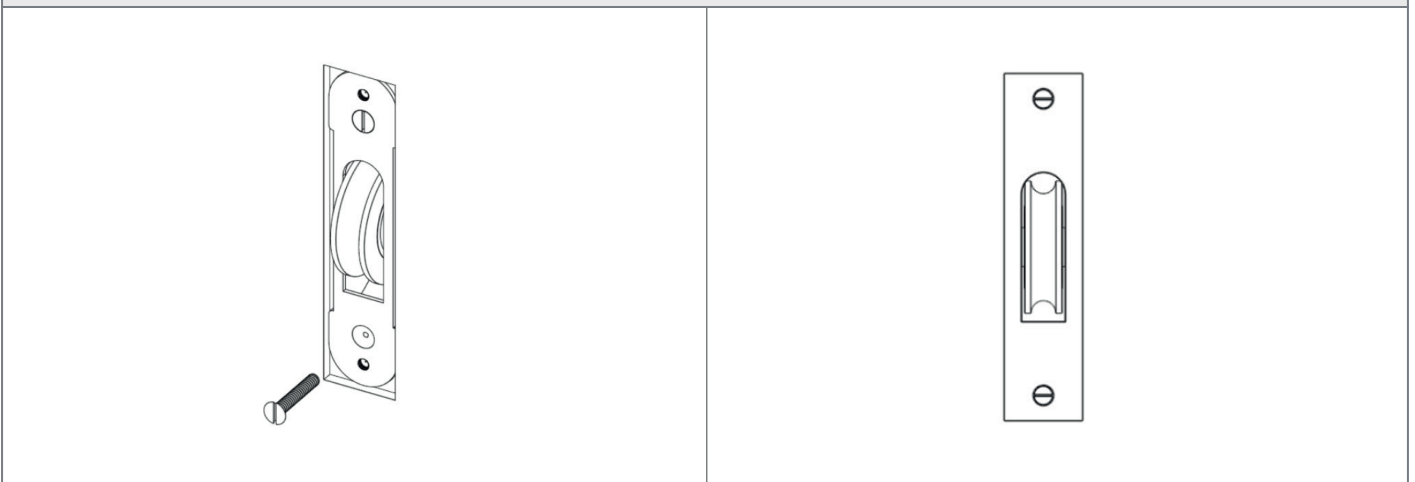

Rolle mit den mitgelieferten Holzschrauben fixieren, bevor Sie das Schild mit den  
Schrauben festmachen

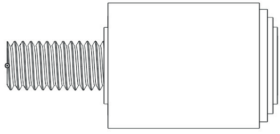

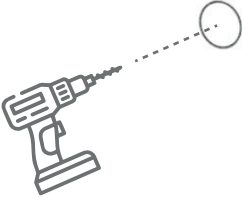
## Montageanleitung für Belmont-Schiebefensterbolzen

Inhalt		
 <p>Bolzen x2</p>	 <p>Gewindeeinsatz aus Holz x2</p>	 <p>Inbusschlüssel</p>
Position des Bolzen am Fenster markieren Mit dem 10-mm-Bohreinsatz einen 13 mm tiefen Hohlraum für den Gewindeeinsatz bohren	Gewindeeinsatz mit einem 6-mm- Inbusschlüssel fixieren	
		
Bolzen mit Inbusschlüssel am Fenster befestigen		
