

M7D
series

MXD
series

M5D
series

M4D
series

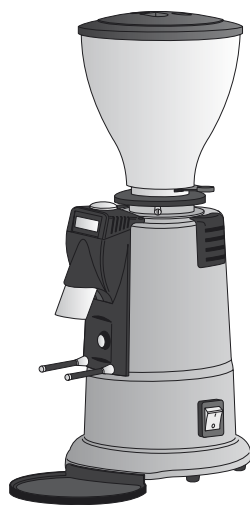
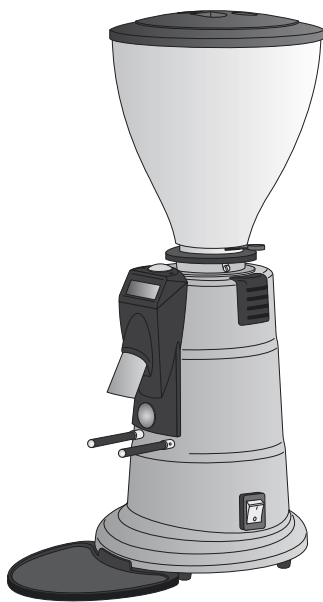
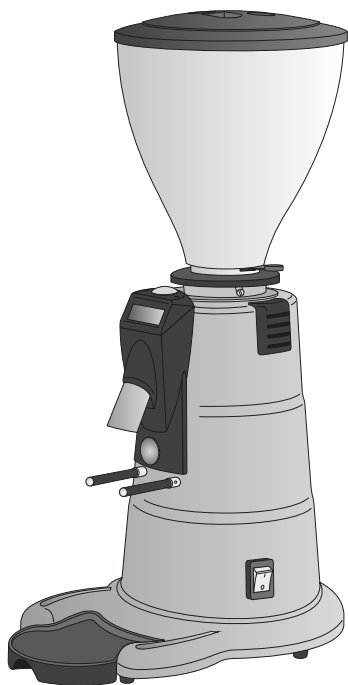

ISTRUZIONI ORIGINALI
ORIGINAL INSTRUCTIONS
INSTRUCCIONES ORIGINALES
DIE ORIGINALEN ANLEITUNGEN
INSTRUCCIONES ORIGINALES

**ATTENZIONE**

Leggere attentamente le istruzioni prima di utilizzare la macchina.

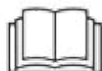
**CAUTION**

Read the instructions before using the machine.

ATTENTION

Bien lire les instructions avant d'utiliser la machine.

ACHTUNG!

Vor Gebrauch bitte aufmerksam die Gebrauchsanleitung lesen.

¡ATENCIÓN!

Leer con atención las instrucciones antes de utilizar el aparato.

ITALIANO

1	INDICE:	
2	AVVERTENZE GENERALI	pag.04
3	DESCRIZIONE APPARECCHIO	pag.04
4	DATI TECNICI	pag.04
5	MENU DI LAVORO	pag.05
6	MENU DI PROGRAMMAZIONE	pag.06
7	INFORMAZIONI SULLA SICUREZZA	pag.07
8	INSTALLAZIONE ED ALLACCIAMENTO ALLA RETE ELETTRICA	pag.07
9	FUNZIONAMENTO DELL'APPARECCHIO	pag.07
10	PROGRAMMAZIONE	pag.09
11	MANUTENZIONE	pag.10
12	PULIZIA	pag.10
13	SMALTIMENTO	pag.11
	RUMORE AEREO	pag.11

ENGLISH

1	SUMMARY:	
2	GENERAL WARNINGS	pag.12
3	APPLIANCE DESCRIPTION	pag.12
4	TECHNICAL DATA	pag.12
5	OPERATING MENU	pag.13
6	PROGRAMMING MENU	pag.14
7	SAFETY INFORMATION	pag.15
8	INSTALLATION AND ELECTRIC CONNECTIONS	pag.15
9	APPLIANCE FUNCTIONS	pag.15
10	PROGRAMMING	pag.17
11	MAINTENANCE	pag.18
12	CLEANING	pag.18
13	DISPOSAL	pag.19
	AERIAL NOISE	pag.19

FRANÇAIS

1	TABLEAU:	
2	AVERTISSEMENTS GENERAUX	pag.20
3	DESCRIPTION DE L'APPAREIL	pag.20
4	CARACTERISTIQUES TECHNIQUES	pag.20
5	MENU FONCTIONS	pag.21
6	MENU PROGRAMMATION	pag.22
7	INFORMATIONS SUR LA SECURITE	pag.23
8	INSTALLATION ET RACCORDEMENT AU RESEAU ELECTRIQUE	pag.23
9	FONCTIONNEMENT DE L'APPAREIL	pag.23
10	PROGRAMMATION	pag.25
11	MAINTENANCE	pag.26
12	NETTOYAGE	pag.26
13	EMBALLAGE ET FIN DE VIE DE L'APPAREIL	pag.27
	BRUIT AERIEN	pag.27

DEUTSCH

1	INDEX:	
2	ALLGEMEINE HINWEISE	pag.28
3	BESCHREIBUNG DES GERÄTES	pag.28
4	TECHNISCHE DATEN	pag.28
5	ARBEITSMENÜ	pag.29
6	PROGRAMMIERUNGSMENÜ	pag.30
7	INFORMATIONEN ÜBER DIE SICHERHEIT	pag.31
8	INSTALLATION UND ANSCHLUSS DES GERÄTES AM STROMNETZ	pag.31
9	BETRIEB DES GERÄTES	pag.31
10	PROGRAMMIERUNG	pag.33
11	WARTUNG	pag.34
12	REINIGUNG	pag.35
13	ENTSORGUNG	pag.35
	GERÄUSCHENTWICKLUNG	pag.35

ESPAÑOL

1	ÍNDICE:	
2	ADVERTENCIAS GENERALES	pag.36
3	DESCRIPCIÓN DE LA MAQUINA	pag.36
4	CARACTERÍSTICAS TÉCNICAS	pag.36
5	MENU DE TRABAJO	pag.37
6	MENU DE PROGRAMACIÓN	pag.38
7	INFORMACIONES SOBRE LA SEGURIDAD	pag.39
8	INSTALACIÓN Y CONEXIÓN A LA RED ELÉCTRICA	pag.39
9	FUNCIÓNAMIENTO DE LA MAQUINA	pag.39
10	PROGRAMACIÓN	pag.41
11	MANTENIMIENTO	pag.42
12	LIMPIEZA	pag.42
13	ELIMINACIÓN EMBALAJE Y DESGUACE DEL APARATO	pag.43
	RUIDO AÉREO	pag.43



Segnale di pericolo che indica di osservare scrupolosamente le istruzioni a cui è riferito per evitare possibili danneggiamenti alla macchina o infortuni all'operatore.

1 AVVERTENZE GENERALI

Prima di azionare l'apparecchio leggere attentamente il seguente manuale d'istruzioni. All'interno troverete indicazioni sulla sicurezza, l'uso e la manutenzione dell'apparecchio.

L'azienda produttrice adotta una politica di continuo sviluppo e si riserva il diritto di effettuare modifiche e miglioramenti a qualsiasi prodotto e manuale.

2 DESCRIZIONE APPARECCHIO

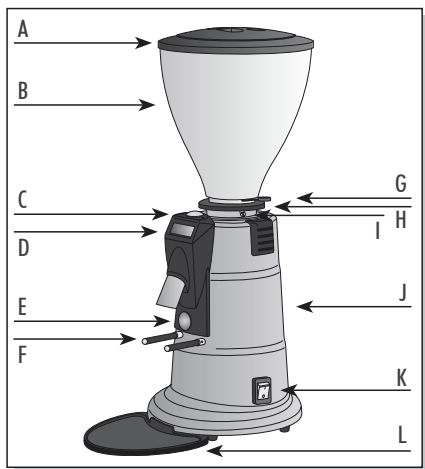

- A) Coperchio campana caffè
- B) Campana caffè
- C) Pulsante di selezione
- D) Display
- E) Pulsante di dosatura
- F) Forchetta porta filtro
- G) Ventola chiusura campana caffè
- H) Ghiera di regolazione
- I) Perno fissaggio campana caffè
- J) Corpo macchina
- K) Pulsante ON/OFF
- L) Piattino

3 DATI TECNICI (230 V - 50 HZ)

	M4D	M5D	M5D PLUS
Macine piane	Ø 58 mm	Ø 58 mm	Ø 58 mm
Potenza	250 W	250 W	250 W
Motore	1400 rpm	1400 rpm	1400 rpm
Dispositivo contadosi	✓	✓	✓
Dimensioni (mm)	190 x 210 x h 430	190 x 210 x h 470	190 x 210 x h 505
Peso netto	8,5 Kg	8,5 Kg	8,5 Kg
Ciclo di funzionamento (230 V - 50 Hz)	8 s ON / 52 s OFF	8 s ON / 52 s OFF	8 s ON / 52 s OFF
Capacità campana caffè	0,5 Kg	0,6 Kg	1,0 Kg







	MXD	MXD Xtreme	M7D
Macine piane	Ø 75 mm	Ø 75 mm Titanio	Ø 68 mm Coniche
Potenza	340 W	480 W	800 W
Motore	1400 rpm	1400 rpm	350 rpm
Dispositivo contadosi	✓	✓	✓
Dimensioni (mm)	220 x 370 x h 600	220 x 370 x h 600	250 x 360 x h 635
Peso netto	11 Kg	12 Kg	16 Kg
Ciclo di funzionamento (230 V - 50 Hz)	5 s ON / 15 s OFF	4 s ON / 20 s OFF	3 s ON / 27 s OFF
Capacità campana caffè	1,4 Kg	1,4 Kg	1,4 Kg

MENÙ DI LAVORO

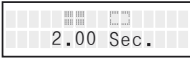
Possibili schermate del menù.

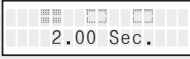
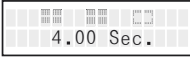
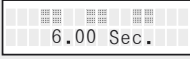
Solo alcune di queste saranno visibili in base alle impostazioni del menù di programmazione.

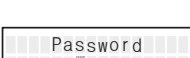
Per scorrere il menù premere il pulsante di selezione.

DISPLAY	FUNCTION
	Dose N°1
	Dose N°2
	Dose Continua
	Dose N°1 Con dose N°3 abilitata
	Dose N°2 Con dose N°3 abilitata
	Dose N°3
	Push and grind Dose N°1 e Dose N°2 Premere una volta il pulsante di dosatura per far partire la Dose N°1, due volte per la Dose N°2. Il tempo di attivazione per la Dose N°2 è 2 sec.
	Push and grind Dose N°1, Dose N°2 e Dose N°3 Premere una volta il pulsante di dosatura per far partire la Dose N°1, due volte per la Dose N°2, tre volte per la Dose N°3. Il tempo di attivazione per la Dose N°2 - N°3 è 2 sec.
	Richiesta Password se impostata Ruotare il pulsante di selezione per impostare il primo numero, premerlo per passare al successivo. Confermato il quarto numero se corretto, si accede al menù di programmazione.
	Errore in caso di Password errata

MENÙ DI PROGRAMMAZIONE

Per entrare nel menù di programmazione premere il pulsante di selezione per 10 sec. Per scorrere il menù di programmazione ruotare il pulsante di selezione, premerlo per entrare e modificare i parametri. Per modificare i parametri ruotare il pulsante di selezione, premerlo per confermare il dato e tornare al menù di programmazione.

DISPLAY	FUNCTION
 	Programmazione Dose N°1 Il timer avanza di +/- 0,05 sec.
 	Programmazione Dose N°2 Il timer avanza di +/- 0,05 sec.
 	Dose N°3 Il timer avanza di +/- 0,05 sec. La Dose N°3 può essere disattivata ruotando in senso antiorario il pulsante di selezione. Il timer visualizzerà la scritta OFF.
 	Programmazione Dose Continua La Dose Continua può essere attivata (ON) o disattivata (OFF)
 	Selezione del tipo di dosatura Standard: la selezione del tipo di dose avviene utilizzando il pulsante di selezione. Push and Grind: la selezione avviene utilizzando il pulsante di dosatura.
 	Conta-dosi P: parziali T: totali Il conta-dosi parziale può essere azzerato tenendo premuto il pulsante di selezione per 10 sec. Per tornare al menù di programmazione ruotare il pulsante di selezione in senso orario, trovata la scritta EXIT premerlo.
 	Password La Password blocca l'accesso al menù di programmazione. Per impostare la Password vedi capitolo 9-5. Save: salva la Password Exit: esce senza salvare
 	Data Il software dà la possibilità di memorizzare una data, che potrà essere modificata. Per impostare la data vedi capitolo 9-6. Save: salva la data Exit: esce senza salvare
	Versione software
	EXIT Premendo il pulsante di selezione si esce dal menù di programmazione.

6 INFORMAZIONI SULLA SICUREZZA

Quest'apparecchio è concepito esclusivamente per macinare caffè in grani, pertanto l'azienda produttrice non sarà ritenuta responsabile di eventuali danni o incidenti nel caso in cui vengano macinati alimenti diversi dal caffè.

Ogni utilizzo improprio fa decadere la garanzia.

Soltanto personale qualificato può installare o eseguire interventi di assistenza tecnica su questo apparecchio. L'apparecchio non è impermeabile, quindi posizionarlo lontano da getti d'acqua o luoghi particolarmente umidi. Si ricorda che l'apparecchio è destinato all'uso professionale e non domestico pertanto solo persone qualificate ne possono fare uso.

Il presente apparecchio non deve essere utilizzato da bambini oppure da persone con ridotte capacità fisiche, mentali o motorie oppure da persone che non abbiano esperienza o conoscenza, salvo nel caso in cui esse abbiano ricevuto formazione o siano oggetto di supervisione.

Tenere lontano dalla portata dei bambini. Non permettere ai bambini di giocare con l'apparecchio.

La macchina è dotata di protezione termica del motore, nel caso in cui questa intervenga con conseguente blocco della macinatura, staccare la spina dalla rete di alimentazione ed attendere almeno un'ora prima di riutilizzarla.

Se il cavo di alimentazione è danneggiato, esso deve essere sostituito dal costruttore o dal suo servizio assistenza tecnica o comunque da una persona con qualifica simile, in modo da prevenire ogni rischio.

TOGLIETE LA SPINA DALLA PRESA DI ALIMENTAZIONE PRIMA DI EFFETTUARE QUALSIASI TIPO DI OPERAZIONE DI MANUTENZIONE O PULIZIA.

7 INSTALLAZIONE ED ALLACCIAMENTO ALLA RETE ELETTRICA

L'installazione deve essere effettuata da personale tecnico qualificato.

L'installazione deve essere eseguita in conformità alle norme di sicurezza vigenti nel Paese di utilizzo. Sono da osservare in modo particolare le disposizioni in merito a: prescrizioni di legge, antinfortunistiche, antincendio regolamentazioni dell'ente erogante l'energia elettrica.

Posizionare l'apparecchio su una superficie piana in modo tale da garantirne un'ottima stabilità.

Prima di allacciare l'apparecchio alla rete elettrica:

- allineate il foro della campana con uno dei fori della ghiera di regolazione (vedi figura F1). Verificate che la ventola non impedisca di abbassare il perno di arresto del disco regolazione, altrimenti cambiate foro.

Fissate il tutto con la vite apposita.

- verificare che l'interruttore sia spento (posizione 0) ed assicurarsi che i dati di tensione e frequenza riportati sulla targa tecnica, corrispondano con quelli dell'impianto.

E' fondamentale che la presa di corrente sia allacciata all'impianto di messa a terra funzionante e conforme con le attuali norme di sicurezza.

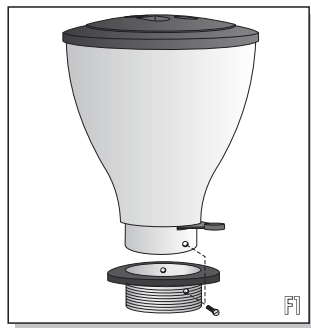

8 FUNZIONAMENTO DELL'APPARECCHIO

Posizionata la campana correttamente e stabilmente sul porta macine superiore, introdurre il caffè in grani.

Chiudere la campana caffè con il coperchio in dotazione e procedere con l'apertura della ventola campana caffè, consentendo l'entrata dei chicchi di caffè all'interno della camera di macinatura.



Non operare mai senza la campana o con la campana senza il suo coperchio.

Per attivare l'apparecchio premere l'interruttore principale (posizione 1). Di notte o in assenza di operatori nel locale, spegnete l'interruttore.

- In modalità Standard premere il Pulsante di selezione per scorrere il menù, visualizzata la dose richiesta, premere il Pulsante di dosatura per far partire la macinatura.
 - In modalità Push and Grind la selezione e la macinatura avvengono direttamente con il Pulsante di dosatura, premere una volta per la Dose N°1, due volte per la Dose N°2 e tre volte per la Dose N°3 se attiva.
- Il Pulsante di selezione serve solo per passare alla Dose continua se attiva.
- L'apparecchio dispone inoltre della funzione Dose Continua che permette di macinare la quantità di caffè desiderata non utilizzando le funzioni a tempo, attraverso la pressione sul Pulsante di dosatura.

Per interrompere la macinatura di qualsiasi dose temporizzata premere il pulsante di selezione.

8-1 PRIMO AVVIAMENTO

Quando si avvia l'apparecchio sul display viene visualizzato un breve messaggio di benvenuto.

Dopo qualche secondo appare una delle funzioni pre impostate.

Per passare da una funzione all'altra premere il pulsante di selezione posto sopra il display (blu).

Per regolare la granulometria utilizzare la dose continua ed una bilancia di precisione che servirà a pesare l'esatta grammatura. Ogni volta che effettuerete una regolazione della macinatura (Vedi cap. 8-2), ricordatevi di non considerare le prime due dosi doppie perché potrebbero presentare una parte di macinato della regolazione precedente.

Una volta pressato il caffè e verificato che il tempo di estrazione è quello desiderato, procedere con la regolazione delle dosi programmate. (Vedi cap. 9-1).

Vi ricordiamo che ogni volta che modificherete la macinatura sarà necessario verificare che la quantità di caffè macinato sia rimasta quella desiderata.

Per il modello M7D, provvisto di macine coniche, è necessario un rodaggio di almeno 1Kg di caffè da macinare, prima di procedere alle regolazioni definitive.

8-2 REGOLAZIONE DELLA MACINATURA

La macchina è regolata in fabbrica con una macinatura che si adatta a molti tipi di caffè in commercio.

Per modificare la macinatura:

Regolazione a scatti

Premere il perno fermamacine e ruotare la ghiera nel senso desiderato.

Una volta individuata la regolazione, rilasciare il perno per bloccare la regolazione. Verificarne il bloccaggio prima di ogni accensione. La regolazione va effettuata a motore spento e senza caffè tra le macine.

(vedi figura F2) "+" indica il senso di rotazione per aumentare la grana del caffè macinato. "-" per diminuire la grana del caffè macinato.

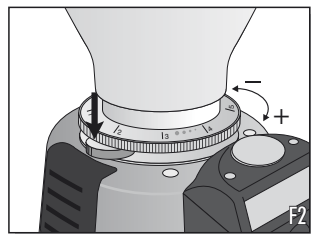

Regolazione micrometrica

Ruotare le manopole orizzontali di regolazione per modificare la granulometria del caffè macinato. La regolazione micrometrica non necessita di alcun bloccaggio. Regolare la macinatura con il motore acceso se è presente caffè tra le macine, a motore spento in assenza di caffè. (vedi figura F3). "+" indica il senso di rotazione per aumentare la grana del caffè macinato. "-" per diminuire la grana del caffè macinato. Si consiglia, inoltre, di macinare ed utilizzare pochi grammi di caffè ogni volta che si varia la granulometria, questa procedura serve ad eliminare la piccola quantità di caffè premacinato presente nell'apparecchio.

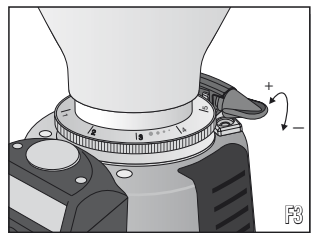

Se l'erogazione della macchina da caffè risulta lenta, il caffè è macinato troppo fine, mentre se risulta troppo veloce, il caffè è macinato troppo grosso. Molti fattori possono inoltre influenzare l'erogazione del caffè tra cui la quantità di caffè, la pressatura, la regolazione della macchina espresso la pulizia dei filtri e le condizioni climatiche.

9 PROGRAMMAZIONE

Per entrare nel menù di programmazione accendere la macchina, dopo il messaggio di benvenuto, premere il Pulsante di selezione (10 secondi o fino al cambio delle scritte sul display).

Scorrere il menù ruotando il Pulsante di selezione; visualizzata la funzione da modificare, premerlo per entrare e modificare i parametri.

Per uscire dal menù di programmazione, ruotare il pulsante di selezione, visualizzata la scritta "EXIT" premerlo per confermare e tornare al menù di lavoro.

9-1 DOSI PROGRAMMATE

Per entrare nel menù di programmazione accendere la macchina, dopo il messaggio di benvenuto, premere il Pulsante di selezione (10 secondi o fino al cambio delle scritte sul display).

L'apparecchio è dotato di una regolazione digitale della dose.

Scorrere il menù di programmazione ruotando il pulsante di selezione, visualizzata la dose da modificare, premerlo per entrare nella programmazione.

Ruotare il pulsante di selezione per modificare il tempo indicato nel display, in senso orario aumenteremo il tempo, nel senso opposto lo diminuiranno.

Impostato il tempo desiderato, premere il pulsante di selezione per confermare il valore e tornare al menù di programmazione. Procedere alla regolazione della dose successiva.

Il software è dotato di tre dosi programmabili, la Dose N°3 può essere disabilitata (OFF) ruotando il pulsante di selezione in senso antiorario.

9-2 DOSE CONTINUA

Per abilitare e disabilitare la funzione dose continua, procedere come segue: scorrere il menù di programmazione ruotando il pulsante di selezione, visualizzato il simbolo Dose continua premerlo per entrare.

Ruotare il pulsante di selezione per abilitare o disabilitare la funzione, poi premerlo per confermare e tornare nel menù di programmazione.

Nel menù di lavoro potrete ora scegliere la Dose continua se abilitata.

La macchina può lavorare in modalità dose continua solo per brevi periodi. Non superare mai il tempo di un minuto in continuo per evitare il surriscaldamento del motore.

9-3 D.T.S. (DOSING TYPE SELECTION)

Il D.T.S. è una funzione che permette di decidere come selezionare la dose.

- Nella modalità Standard la selezione avviene utilizzando il pulsante di selezione per scorrere le funzioni impostate nel menù di lavoro.

- Nella modalità Push and Grind la selezione avviene utilizzando direttamente il pulsante di dosatura.

Premando una volta la macchina avvierà la dose N°1, due volte N°2 e tre volte N°3 se attiva.

Il tempo massimo di selezione è 2 sec.

Per selezionare la dose continua se attiva premere il pulsante di selezione.

Per impostare il D.T.S. scorrere il menù di programmazione ruotando il pulsante di selezione, visualizzata la scritta "D.T.S." premerlo per entrare.

Ruotare il pulsante di selezione per passare da una funzione all'altra, poi premerlo per confermare e tornare nel menù di programmazione.

9-4 **CONTA-DOSI (N° 12345)**

L'apparecchio è dotato di una funzione per il controllo del numero delle dosi per le funzioni temporizzate.

Scorrere il menu di programmazione ruotando il pulsante di selezione, visualizzata la scritta "N° 12345" premerlo per entrare nella visualizzazione. La lettera "P" indica la dose parziale, "T" la dose totale.

Ruotare il pulsante di selezione per passare da una funzione conta dosi all'altra (Dose N°1, Dose N°2 e Dose N°3).

E' inoltre possibile azzerare i conta dose parziali, tenendo premuto il disco di controllo per 10 sec. o fino a che nel display non verrà visualizzato il valore "0".

Selezionare "Exit" per lasciare la funzione Conta Dosi e tornare al menù di programmazione.

9-5 **PASSWORD**

La Password è una funzione che impedisce l'accesso al personale non autorizzato.

Scorrere il menù di programmazione ruotando il pulsante di selezione, visualizzata la scritta "Password" premerlo per entrare. Il cursore lampeggerà sopra la prima cifra da inserire, premere il pulsante di selezione per iniziare ad impostare la password. Dopo ogni cifra impostata ruotando il pulsante di selezione, premerlo per passare alla cifra successiva.

Impostata la quarta cifra lampeggerà la scritta "Save". Confermare "Save" per salvare la password ed uscire o ruotare su "Exit" per abbandonare senza salvare e tornare al menù di programmazione. Se selezioniamo "Save" senza aver impostato le quattro cifre numeriche la funzione si chiuderà senza salvare. È possibile rinuovere la password impostando "----" e salvando per confermare.

La Password se impostata, verrà richiesta ad ogni tentativo di accesso al menù di programmazione.

Nel caso venisse inserita una Password errata, nel display apparirà la scritta "ERROR!".

9-6 **DATA**

All'interno del menù di programmazione è possibile memorizzare una data che potrà essere modificata.

Scorrere il menù di programmazione ruotando il pulsante di selezione, visualizzata la scritta "DD/MM/YYYY" premerlo per entrare. Il cursore lampeggerà sopra la prima cifra da inserire, premere il pulsante di selezione per iniziare ad impostare la data. Dopo ogni cifra impostata ruotando il pulsante di selezione, premerlo per passare alla cifra successiva.

Impostata la data, lampeggerà la scritta "Save". Confermare "Save" per salvare la data ed uscire o ruotare su "Exit" per abbandonare senza salvare e tornare a menù di programmazione.

9-7 **RELEASE**

All'interno del menù di programmazione è inoltre possibile visualizzare la versione di software utilizzata dal macinacaffè. Queste informazioni possono essere richieste dall'assistenza in caso di anomalie nel funzionamento.

10 **MANUTENZIONE**

La manutenzione deve essere effettuata solo da personale tecnico qualificato. Qualsiasi manutenzione che preveda la sostituzione di componenti usurati deve essere sempre effettuata con ricambi originali.

11 **PULIZIA**

TOGLIETE LA SPINA DALLA PRESA DI ALIMENTAZIONE PRIMA DI EFFETTUARE QUALSIASI TIPO DI PULIZIA.

NON IMMERGETE MAI L'APPARECCHIO NELL'ACQUA.

SI CONSIGLIA DI NON USARE PRODOTTI ABRASIVI, L'UTILIZZO POTREBBE ROVINARE LE PARTI LUCIDE DELL'APPARECCHIO.

Parti mobili in plastica

Togliete le parti mobili della macchina (coperchio, campana, piattino, etc.) e lavatele con abbondante acqua e detersivo neutro (non lavatele mai in lavastoviglie).

Corpo macchina

Per la pulizia del corpo macchina utilizzare panni umidi, facendo attenzione alle parti sensibili all'acqua come l'interruttore (H).

12 SMALTIMENTO

12-1 SMALTIMENTO IMBALLO

Dopo aver aperto l'imballo verificare che l'apparecchio risulti integro e che non siano presenti danni dovuti al trasporto, in caso contrario rivolgersi al rivenditore o dove è avvenuto l'acquisto. L'imballo non deve essere lasciato alla portata dei bambini e conservato almeno fino allo scadere della garanzia.

12-2 SMALTIMENTO DELL'APPARECCHIO A FINE VITA

Al termine della sua vita, l'apparecchio va reso non operativo togliendo il cavo di alimentazione. L'apparecchio non va abbandonato nell'ambiente, ma scomposto e smaltito in base al tipo di materiale. La ditta consiglia che la scomposizione e lo smaltimento siano affidati ad aziende specializzate in tali operazioni.

Questo prodotto è soggetto alla direttiva 2002/96/EC del Parlamento europeo e del Consiglio dell'Unione europea sui rifiuti di apparecchiature elettriche ed elettroniche (RAEE).

Il simbolo posto sulla targa tecnica, indica che a fine vita, l'apparecchio non deve essere trattato come rifiuto domestico ma deve essere avviato nei centri di raccolta differenziata per apparecchiature elettriche ed elettroniche.

Per maggiori informazioni riguardanti lo smaltimento, rivolgersi al rivenditore o all'ufficio competente per la propria zona. La raccolta differenziata e lo smaltimento contribuiscono a mantenere l'ambiente più pulito ed a ridurre i rischi per la salute pubblica.



13 RUMORE AEREO

Le prove di rumore effettuate secondo le norme in vigore, hanno determinato che tutta la nostra gamma di macina caffè, macina dosatori e macina caffè istantanei non supera il valore di 78dB (A).



Warning sign! Pay special attention to the instructions that are given to avoid damaging the appliance or harming the operator.

1

GENERAL WARNINGS

Read this instruction manual carefully before using the appliance, as it gives important information for the safety, use and maintenance of the appliance.

The manufacturer is constantly developing its products, and reserves the right to make changes or improvements to any of its products or to the instruction manual.

2 APPLIANCE DESCRIPTION

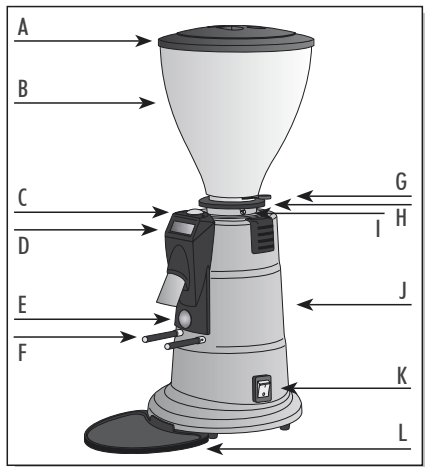

- A) Beans hopper cover
- B) Coffee beans hopper
- C) Select button
- D) Display
- E) Dosing button
- F) Filter holder
- G) Coffee hopper closing fan
- H) Adjustment nut
- I) Coffee hopper pin
- J) Body of machine
- K) ON/OFF switch
- L) Grinder plate

3 TECHNICAL DATA (230 V - 50 HZ)

	M4D	M5D	M5D PLUS
Flat grinding blades	Ø 58 mm	Ø 58 mm	Ø 58 mm
Power	250 W	250 W	250 W
Motor	1400 rpm	1400 rpm	1400 rpm
Dosing counter	✓	✓	✓
Dimensions (mm)	190 x 210 x h 430	190 x 210 x h 470	190 x 210 x h 505
Net weight	8,5 Kg	8,5 Kg	8,5 Kg
Operating cycle (230 V - 50 Hz)	8 s ON / 52 s OFF	8 s ON / 52 s OFF	8 s ON / 52 s OFF
Coffee hopper capacity	0,5 Kg	0,6 Kg	1,0 Kg



	MXD	MXD Xtreme	M7D
Flat grinding blades	Ø 75 mm	Ø 75 mm Titanium	Ø 68 mm Conical
Power	340 W	480 W	800 W
Motor	1400 rpm	1400 rpm	350 rpm
Dosing counter	✓	✓	✓
Dimensions (mm)	220 x 370 x h 600	220 x 370 x h 600	250 x 360 x h 635
Net weight	11 Kg	12 Kg	16 Kg
Operating cycle (230 V - 50 Hz)	5 s ON / 15 s OFF	4 s ON / 20 s OFF	3 s ON / 27 s OFF
Coffee hopper capacity	1,4 Kg	1,4 Kg	1,4 Kg

OPERATING MENU

Available menu screens.



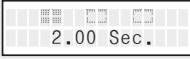

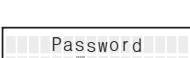











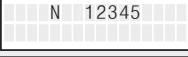

Only some of these will be visible depending on the settings of the programming menu.

Press the select button to scroll through the menu.

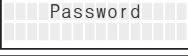
DISPLAY	FUNCTION
	Dose No.1
	Dose No.2
	Continuous Dose
	Dose No.1 With Dose No.3 enabled
	Dose No.2 With Dose No.3 enabled
	Dose No.3
	Push and grind Dose No.1 and Dose No.2 Press the dosing button once to start dispensing Dose No.1, press it twice for Dose No.2. The activation time for Dose No.2 is 2 sec.
	Push and grind Dose No.1, Dose No.2 and Dose No.3 Press the dosing button once to start dispensing Dose No.1, press it twice for Dose No.2 and three times for Dose No.3. The activation time for Dose No.2 - No.3 is 2 sec.
	Password requested if set Turn the select button to set the first number, and then press it to move on to the next. Confirm the fourth number if it is correct in order to access the programming menu.
	Error if the Password is wrong

PROGRAMMING MENU

To enter the programming menu, press the select button for 10 sec. To scroll through the programming menu, turn the select button, then press it to enter and change the parameters. To change the parameters, turn the select button, then press it to confirm the data and return to the programming menu.

DISPLAY	FUNCTION
 	<p>Programming Dose No.1 The timer advances to +/- 0.05 sec.</p>
 	<p>Programming Dose No.2 The timer advances to +/- 0.05 sec.</p>
 	<p>Dose No.3 The timer advances to +/- 0.05 sec. Dose No.3 can be disabled by turning the select button anti-clockwise. The timer will display the wording OFF.</p>
 	<p>Continuous Dose Programming The Continuous Dose can be enabled (ON) or disabled (OFF)</p>
 	<p>Selecting the type of dosing Standard: select the type of dose using the select button. Push and Grind: select using the dosing button.</p>
 	<p>Dose counter P: partial T: total The partial dose counter can be reset by holding down the select button for 10 sec. To return to the programming menu, turn the select button clockwise. When you get to the wording EXIT, press it.</p>
 	<p>Password The Password prevents access to the programming menu. To set the Password, see chapter 9-5. Save: saves the Password Exit: exits without saving</p>
 	<p>Data The software allows a date to be stored, which can be changed. To set the date see chapter 9-6. Save: saves the date Exit: exits without saving</p>
	<p>Software version</p>
	<p>EXIT Press the select button to exit the programming menu.</p>

6 SAFETY INFORMATION

This appliance has been designed exclusively for grinding coffee beans, consequently the manufacturer will not be held liable for any damage or incidents that are caused if it is used for any other purpose.

The warranty will be automatically invalidated in the event the appliance is used improperly. Only qualified operators must install the appliance or carry out any technical maintenance work.

The appliance is not waterproof and must be kept well clear of any potential water sprays or very damp areas.

The appliance has been designed for professional and not home use, and therefore must only be used by trained personnel.

The appliance must not be used by children, or by adults with reduced physical, mental or motor capacities, nor by anyone without sufficient experience or knowledge, unless they receive specific training or use the appliance under the supervision of a trained person.

Keep the appliance out of the reach of children.

Children being supervised not to play with the appliance.

The appliance has a thermal circuit breaker for the motor, when it triggers and stops the grinder, unplug the appliance at the mains and wait at least one hour before turning it back on again.

If the power cable is damaged it must be replaced by the manufacturer or by the technical assistance service, or at any rate by a person with similar qualifications, so as to prevent all risks.

UNPLUG THE APPLIANCE AT THE MAINS BEFORE CARRYING OUT ANY MAINTENANCE OR CLEANING WORK.

7 INSTALLATION AND ELECTRICAL CONNECTIONS

Installation must be carried out by trained technical personnel.

Installation must be carried out in strict compliance with the safety provisions currently in force in the country of use, with particular reference to the accident and fire prevention regulations and electricity authority regulations.

Place the appliance on a flat surface to ensure it is perfectly stable. Before connecting the appliance to the mains:

- align the hole of the bell with one of the holes of the adjusting ring-nut (see figure F1). Check that the fan does not prevent lowering the adjustment disc stopper pin, otherwise change the hole.

Fasten, using the appropriate screw.

- make sure the switch is off (position 0) and that the voltage and frequency data given on the data plate are commensurate with that of the mains supply.

The power cable must be connected to the ground plate, which must be perfectly efficient and in compliance with current safety regulations.

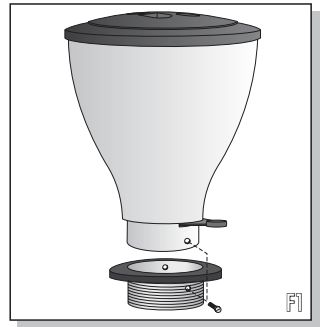

8 APPLIANCE FUNCTIONS

Once the coffee hopper is placed firmly on the upper grinding blades holder, pour in the coffee beans.

Put the lid on the coffee hopper and open the fan, to allow the coffee beans to flow into the grinder.

 **Do not turn the appliance on without the coffee hopper or without its lid.**

To start the appliance, press the main switch (position 1). At night or when operators are absent, turn off the switch.

- In Standard mode, press the select button to scroll through the menu. When the required dose is displayed, press the dosing button to start the grinding process.

- In Push and Grind mode, selection and grinding are directly controlled with the dosing button. Press it once for Dose No.1, twice for Dose No.2 and three times for Dose No.3, if enabled.
The select button is only used to switch to the Continuous Dose, if enabled.
- In addition, the appliance has a Continuous Dose function that allows grinding of the required amount of coffee without setting the time by simply pressing the dosing button.

To interrupt the grinding of any timed dose, press the select button.

8-1 INITIAL START-UP

When you start up the appliance, a short welcome message appears on the display.

After a few seconds, one of the pre-set functions appears.

To switch from one function to another, press the select button positioned above the display (blue).

To adjust grain coarseness, use the continuous dose and precision scales to weigh the exact amount in grams. Each time you adjust the grinding (see chapter 8-2), remember not to count the first two double doses because they might contain part of the ground coffee from the previous adjustment operation.

Once the coffee is pressed and you have checked the required extraction time, proceed with adjusting the programmed doses. (See chapter 9-1).

Please note that every time you adjust the grinding process, it will be necessary to check that the amount of ground coffee is as required.

For the M7D version, fitted with conical burrs, a test run with at least 1kg of coffee for grinding is necessary before proceeding with final adjustments.

8-2 GRINDING ADJUSTMENT

The appliance grinding is set in the factory at a coarseness that is suitable for many types of coffee that are on sale.

To adjust the grinding:

Stepped regulation

Press the grinder pin and turn the nut in the direction you wish. When the right regulation has been found, release the pin to block the regulation. Check it is firmly blocked before turning the grinder on. Always regulate the grinder when it is turned off and without any coffee inside (see figure F2). "+" shows the rotation direction to increase the coarseness of the ground coffee. "-" to decrease the coarseness of the ground coffee.

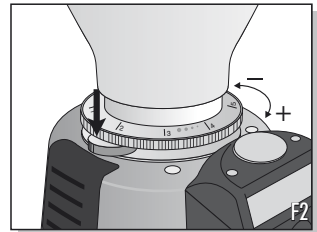

Micrometric regulation

Turn the horizontal regulation knobs to change the coarseness of the ground coffee. Micrometric regulation does not require blocking. Regulate the grinder with the motor turned on if there is any coffee in the grinder, with it turned off if it is empty (see figure F3). "+" shows the rotation direction to increase the coarseness of the ground coffee. "-" to decrease the coarseness of the ground coffee. We recommend grinding and using a few grams of coffee each time you change the coarseness, which will help remove the small amount of ground coffee already inside the grinder.

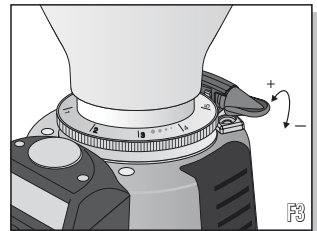

If the coffee flow is too slow it means that the ground coffee is too fine, while if the flow is too fast it means the ground coffee is too coarse.

Many other factors can also affect the coffee flow, such as the amount of coffee, how much it has been pressed, the appliance adjustment, the cleanliness of the filters and the climatic conditions.

9 PROGRAMMING

Switch on the appliance to enter the programming menu. After the welcome message, press the select button (10 seconds or until the wording on the display changes).

Scroll through the menu by turning the select button. When the function to be changed is displayed, press it to enter and change the parameters.

To exit the programming menu, turn the select button, and when the wording "EXIT" appears on the display, press it to confirm and return to the operating menu.

9-1 PROGRAMMED DOSES

To enter the programming menu, turn on the appliance. After the welcome message appears, press the select button (10 seconds or until the wording on the display changes).

The appliance has digital dose adjustment.

Scroll through the programming menu by turning the select button. When the dose to be adjusted is displayed, press it to start programming.

Turn the select button to adjust the time shown on the display. The time will increase when it is turned clockwise and decrease when it is turned anti-clockwise.

When the required time has been set, press the select button to confirm the value and return to the programming menu. Proceed with adjusting the next dose.

The software is equipped with three programmable doses. Dose No.3 can be disabled (OFF) by turning the select button anti-clockwise.

9-2 CONTINUOUS DOSE

To enable or disable the continuous dose, proceed as follows: scroll through the programming menu by turning the select button. When the Dose symbol is displayed, continue pressing it to enter.

Turn the select button to enable or disable the function. Then press it to confirm and return to the programming menu.

From the operating menu you can now choose the continuous dose, if enabled.

The appliance can only operate in the continuous dose mode for short periods. Never exceed the time of one minute continuously in order to prevent the motor from overheating.

9-3 D.T.S. (DOSING TYPE SELECTION)

The D.T.S. function allows you to decide how to select the dose.

- In Standard mode, selection takes place by using the select button to scroll through the functions set in the operating menu.

- In the Push and Grind mode, selection takes place directly using the dosing button.

Press the appliance once to start dose No.1, twice for dose No.2 and three times for No.3, if enabled.

The maximum selection time is 2 sec.

To select the continuous dose, if enabled, press the select button.

To set the D.T.S., scroll through the programming menu by turning the select button. When the wording "D.T.S." appears on the display, press to enter.

Turn the select button to switch from one function to another, and then press it to confirm and return to the programming menu.

9-4 DOSE COUNTER (NO. 12345)

The appliance is equipped with a function to control the number of doses for timed functions.

Scroll through the programming menu by turning the select button. When the wording "N° 12345" appears on the display, press it to enter the display. The letter "P" indicates the partial dose, whereas "T" indicates the total dose.

Turn the select button to switch from one dose counter function to another (Dose No.1, Dose No.2 and Dose No.3).

The partial dose counters can also be reset by holding down the control disc for 10 sec. or until the value "0" appears on the display. Select "Exit" to leave the Dose Counter function and return to the programming menu.

9-5 PASSWORD

The Password is a function that prevents access to unauthorised personnel.

Scroll through the programming menu by turning the select button. When the wording "Password" appears on the display, press it to enter. The cursor will flash above the first digit to be entered. Press the select button to start setting the password.

After each digit has been set by turning the select button, press it to move on to the next digit.

Once the fourth digit has been set, the wording "Save" will flash. Confirm "Save" to save the password and exit, or turn to "Exit" to exit without saving and return to the programming menu. If you select "Save" without having set the four digits, the function will close without saving. The password can be renewed by setting "----" and then saving as confirmation.

When a Password is set, it will be requested at every attempt to access the programming menu.

If the wrong Password is inserted, the wording "ERROR!" will appear on the display.

9-6 DATA

The programming menu can store a date that can be changed.

Scroll through the programming menu by turning the select button. When the wording "DD/MM/YYYY" appears, press it to enter. The cursor will flash above the first digit to be entered. Press the select button to start setting the date. After each digit has been set by turning the select button, press it to move on to the next digit.

Once the date has been set, the wording "Save" will flash. Confirm "Save" in order to save the date and exit or turn to "Exit" to exit without saving and return to the programming menu.

9-7 RELEASE

The programming menu can also display the software version used by the coffee grinder. This information can be obtained from the technical service centre in the event of operating faults.

10 MAINTENANCE

Only trained personnel must carry out the maintenance work. If, during maintenance, any worn components need changing, only original spare parts must be used.

11 CLEANING

ALWAYS UNPLUG THE APPLIANCE FROM THE MAIN SWITCH BEFORE CLEANING.

DO NOT PLACE THE APPLIANCE IN WATER. DO NOT USE ANY ABRASIVE PRODUCTS AS THEY COULD DAMAGE THE SURFACE OF THE GLOSSY PARTS ON THE APPLIANCE.

Removable plastic parts

Detach all removable parts from the appliance (lid, coffee beans hopper, drip tray, etc.) and wash them in water and mild detergent (never clean them in a dishwasher).

Appliance body

Clean the appliance body with a damp cloth, paying attention to any parts that should not be exposed to water, like the on-off switch (H).

12 DISPOSAL

12-1 PACKING DISPOSAL

After opening the packing, check the appliance is complete and has not been damaged during transport, otherwise contact the retailer or wherever the appliance was purchased. Do not leave the packing within the reach of children. Keep the original packing until such time as the warranty has expired.

12-2 APPLIANCE DISPOSAL

At the end of its life, the appliance must be rendered safe by removing the power cable.

Do not discard the appliance in the environment.

The appliance must be dismantled and disposed of according to the type of material. The manufacturer recommends that the dismantling and disposal of the appliance are assigned to a specialised waste disposal company.

This product is subject to Directive 2002/96/EC by the European Parliament and Council regarding electrical and electrical appliance refuse (EEAR).

The symbol on the data plate indicates that at the end of its life, the appliance must not be treated like domestic waste but must be consigned for refuse sorting for electrical and electronic appliances.

For more information about disposal, contact the retailer or the relative office in your area.

Sorted collection and disposal help to keep the environment clean and protect public health.



13 AERIAL NOISE

Noise tests done in compliance with the standards in force have established that all coffee grinders, doser coffee grinders, grinders on demand of our production don't exceed the value of 78 Db (A).



Signal de danger avertissant qu'il y a lieu d'observer scrupuleusement les instructions auxquelles il se réfère afin d'éviter des dommages à la machine ou à l'opérateur.

1

AVERTISSEMENTS GENERAUX

Avant de mettre l'appareil en marche, lisez attentivement le manuel d'instructions suivant. A l'intérieur, vous trouverez des indications concernant la sécurité, l'utilisation et la maintenance de l'appareil.

La société productrice adopte une politique de développement continu et se réserve le droit d'apporter des modifications et des améliorations sur tout produit et manuel.

2 DESCRIPTION DE L'APPAREIL

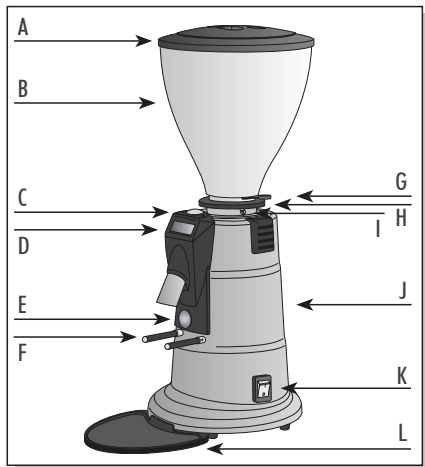

- A) Couverture trémie café
- B) Trémie café
- C) Bouton de sélection
- D) Ecran LCD
- E) Bouton de dosage
- F) Fourche porte-filtre
- G) Lamelle de fermeture trémie café
- H) Collier de réglage
- I) Douille de fixation trémie café
- J) Corps de l'appareil
- K) Interrupteur ON/OFF
- L) Soucoupe broyeur-doseur

3 CARACTERISTIQUES TECHNIQUES (230 V - 50 HZ)

	M4D	MSD	MSD PLUS
Meules plates	Ø 58 mm	Ø 58 mm	Ø 58 mm
Puissance	250 W	250 W	250 W
Moteur	1400 rpm	1400 rpm	1400 rpm
Compte dosage	✓	✓	✓
Dimensions (mm)	190 x 210 x h 430	190 x 210 x h 470	190 x 210 x h 505
Poids net	8,5 Kg	8,5 Kg	8,5 Kg
Cycle de fonctionnement (230 V - 50 Hz)	8 s ON / 52 s OFF	8 s ON / 52 s OFF	8 s ON / 52 s OFF
Capacité trémie café	0,5 Kg	0,6 Kg	1,0 Kg







	MXD	MXD Xtreme	M7D
Meules plates	Ø 75 mm	Ø 75 mm Titanium	Ø 68 mm Coniques
Puissance	340 W	480 W	800 W
Moteur	1400 rpm	1400 rpm	350 rpm
Compte dosage	✓	✓	✓
Dimensions (mm)	220 x 370 x h 600	220 x 370 x h 600	250 x 360 x h 635
Poids net	11 Kg	12 Kg	16 Kg
Cycle de fonctionnement (230 V - 50 Hz)	5 s ON / 15 s OFF	4 s ON / 20 s OFF	3 s ON / 27 s OFF
Capacité trémie café	1,4 Kg	1,4 Kg	1,4 Kg

MENU FONCTIONS

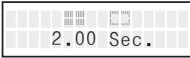
Fonctions possibles du menu pouvant s'afficher.

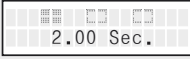
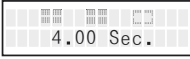
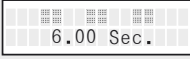
Il ne sera possible de voir que quelques-unes des fonctions ci-dessous selon les réglages effectués dans le menu programmation.

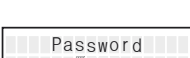
Pour faire défiler le menu, appuyer sur le bouton de sélection.

DISPLAY	FUNCTION
	Dose N°1
	Dose N°2
	Dose Continue
	Dose N°1 Si Dose N°3 activée
	Dose N°2 Si Dose N°3 activée
	Dose N°3
	Push and grind Dose N°1 et Dose N°2 Appuyer une fois sur le bouton de dosage pour faire démarrer la Dose N°1 et deux fois pour la Dose N°2. Le temps d'activation pour la Dose N°2 est de 2 sec.
	Push and grind Dose N°1, Dose N°2 et Dose N°3 Appuyer une fois sur le bouton de dosage pour faire démarrer la Dose N°1, deux fois pour la Dose N°2 et trois fois pour la Dose N°3. Le temps d'activation pour la Dose N°2 - N°3 est de 2 sec.
	Demande du Mot de passe si la fonction est activée Tourner le bouton de sélection pour saisir le premier chiffre, puis le presser pour passer au suivant. Une fois que l'on a confirmé le quatrième chiffre, on pourra accéder au menu programmation.
	Erreur en cas de Mot de passe erroné

MENU PROGRAMMATION

Pour entrer dans le menu programmation, appuyer sur le bouton de sélection pendant 10 sec. Pour faire défiler le menu programmation, tourner le bouton de sélection et le presser pour entrer et pour modifier les paramètres. Pour modifier les paramètres, tourner le bouton de sélection, le presser pour confirmer la nouvelle valeur et revenir au menu programmation.

DISPLAY

FUNCTION

Prog.

Prog. 2.00 Sec.

Programmation Dose N°1

Le minuteur avance de +/- 0,05 sec.

Prog.

Prog. 4.00 Sec.

Programmation Dose N°2

Le minuteur avance de +/- 0,05 sec.

Prog.

Prog. 6.00 Sec.

Dose N°3

Le minuteur avance de +/- 0,05 sec. La Dose N°3 peut être désactivée en tournant le bouton de sélection dans le sens inverse des aiguilles d'une montre. Le minuteur visualisera le message OFF.

Prog.

Prog. OFF

Sélection du type de dosage

La Dose Continue peut être activée (ON) ou désactivée (OFF).

D.T.S.

D.T.S.
Standard

Sélection du type de dosage

Standard: la sélection du type de Dose s'effectue en utilisant le bouton de sélection.

Push and Grind: la sélection s'effectue en utilisant le bouton de dosage.

N 12345

P.0002 T.000159

Compte dosage P: partiel T: total

Le compte dosage partiel peut être remis à zéro en gardant la pression sur le bouton de sélection pendant 10 sec. Pour revenir au menu programmation, tourner le bouton de sélection dans le sens des aiguilles d'une montre et le presser lorsque l'on voit apparaître le message EXIT.

Password

Psw Save Exit

Mot de passe

Le Mot de passe bloque l'accès au menu programmation. Pour créer le Mot de passe, voir chapitre 9-5.

Save: pour enregistrer le Mot de passe Exit: pour quitter sans enregistrer

DD/MM/YYYY

--/--/----
Save Exit

Date

Le logiciel donne la possibilité de mémoriser une date qui pourra être modifiée. Pour régler la date, voir chapitre 9-6.

Save: pour enregistrer la date Exit: pour quitter sans enregistrer

Release 2.00

Version du logiciel

EXIT

EXIT

En appuyant sur le bouton de sélection, on quitte le menu programmation.

6 INFORMATIONS SUR LA SECURITE

Cet appareil est conçu exclusivement pour moulin du café en grains, c'est pourquoi la société productrice ne sera pas responsable des éventuels dommages ou incidents si des aliments différents du café sont moulus. Toute mauvaise utilisation fait tomber la garantie.

Seul un personnel qualifié peut installer ou effectuer des interventions d'assistance technique sur cet appareil. L'appareil n'est pas imperméable, il y a donc lieu de le placer à l'écart des jets d'eau ou des endroits particulièrement humides. Nous vous rappelons que l'appareil est destiné à une utilisation professionnelle et non domestique, c'est pourquoi seules des personnes qualifiées peuvent l'utiliser. Cet appareil ne doit pas être utilisé par des enfants ou par des personnes ayant des capacités physiques, mentales ou motrices réduites ou bien par des personnes n'ayant aucune expérience ou connaissance, sauf si elles ont reçu une formation appropriée ou travaillent sous surveillance.

Tenir hors de portée des enfants. Même sous surveillance, ne laissez jamais les enfants jouer avec l'appareil. La machine est munie d'une protection thermique du moteur, si celle-ci intervient avec un blocage de la mouture, débrancher la prise du réseau d'alimentation et attendre au moins une heure avant de la réutiliser.

Si le câble d'alimentation est endommagé, il doit être remplacé par le fabricant ou par son service d'assistance technique ou de toute façon par une personne ayant un titre similaire, de façon à prévenir tout risque.

ENLEVER LA FICHE DE LA PRISE D'ALIMENTATION AVANT D'EFFECTUER TOUT TYPE D'OPERATION DE MAINTENANCE OU DE NETTOYAGE.

7 INSTALLATION ET RACCORDEMENT AU RESEAU ELECTRIQUE

L'installation doit être effectuée par un personnel technique qualifié. L'installation doit être effectuée conformément aux normes de sécurité en vigueur dans le pays d'utilisation. Il faut particulièrement observer les dispositions au sujet : des prescriptions légales contre les accidents et contre les incendies des réglementations de l'organisme qui distribue l'énergie électrique. Placer l'appareil sur une surface plane de manière à garantir une excellente stabilité.

Placer l'appareil sur une surface plane de manière à garantir une excellente stabilité. Avant de raccorder l'appareil au réseau électrique:

- alignez le trou de la coupole à l'un des trous du collier de réglage (voir figure F1). Vérifiez si la lamelle de fermeture n'empêche pas d'abaisser la butée d'arrêt du disque de réglage, sinon changez de trou.

Fixez le tout à l'aide de la vis prévue à cet effet

- vérifiez si l'interrupteur est éteint (position 0) et vérifiez si les données de tension indiquées sur la plaque technique correspondent à celles de l'installation.

Il est fondamental que la prise de courant soit raccordée à l'installation de mise à la terre fonctionnant correctement et conforme aux normes de sécurité actuelles.

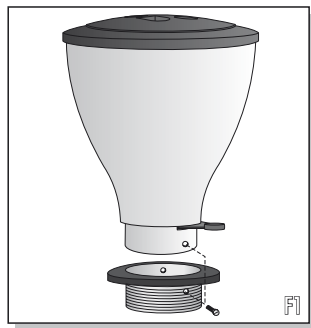

8 FONCTIONNEMENT DE L'APPAREIL

Placer la trémie correctement et de manière stable sur le porte-meules supérieur, ensuite, introduire le café en grains. Fermer la trémie à café avec le couvercle en dotation et procéder avec l'ouverture de la lamelle de fermeture trémie café, qui consent l'entrée des grains de café à l'intérieur de la chambre de mouture.

 **Ne jamais travailler sans la trémie ou avec la trémie sans son couvercle.**

Pour activer l'appareil, appuyer sur l'interrupteur principal (position 1). La nuit, ou quand il n'y a personne dans le local, éteindre l'interrupteur.

- En mode Standard, appuyer sur le bouton de sélection pour faire défiler le menu. Lorsque la dose requise s'affiche, appuyer sur le bouton de dosage pour faire démarrer la mouture.
- En mode Push and Grind, la sélection et la mouture s'effectueront directement à l'aide du bouton de dosage. Appuyer une fois pour la Dose N°1, deux fois pour la Dose N°2 et trois fois pour la Dose N°3 à condition qu'elle ait été activée. Le bouton de sélection sert uniquement pour passer à la fonction Dose Continue à condition qu'elle ait été activée.
- En outre, l'appareil dispose de la fonction Dose Continue qui permet de moudre la quantité de café souhaitée sans utiliser les fonctions temporisées, mais en appuyant sur le bouton de dosage.

Pour interrompre la mouture d'une quelconque dose temporisée, appuyer sur le bouton de sélection.

8-1 PREMIERE MISE EN MARCHÉ

Quand on met en marche l'appareil, l'écran LCD affiche un bref message de bienvenue.

Après quelques secondes, on verra apparaître l'une des fonctions pré-réglées.

Pour passer d'une fonction à l'autre, appuyer sur le bouton de sélection situé au-dessus de l'écran LCD (bleu).

Pour régler la granulométrie, utiliser la Dose continue et une balance de précision qui servira à peser les grammes exacts. A chaque fois que vous effectuerez un réglage de la mouture (voir chap. 8-2), veiller à ne pas prendre en considération les deux premières doses doubles car elles pourraient avoir une partie de la mouture du réglage précédent.

Après avoir pressé le café et vérifié si le temps d'extraction est celui souhaité, effectuer le réglage des doses programmées. (Voir chap. 9-1).

Attention: à chaque fois que l'on modifie la mouture, il est ensuite nécessaire de vérifier si la quantité de café moulu est toujours celle souhaitée.

Pour le modèle M7D doté de meules coniques, il est nécessaire de le roder avec au moins 1 kg de café à moudre avant d'effectuer les réglages définitifs.

8-2 RÉGLAGE DE LA MOUTURE

La machine est réglée à l'usine avec une mouture qui s'adapte à beaucoup de types de café présents dans le commerce.

Pour modifier la mouture:

Réglage à déclenchement

Appuyer sur le goujon de bloc et tourner la frette. Une fois le réglage a été identifié, laisser le goujon pour bloquer le réglage. Vérifier toujours le blocage avant l'allumage de l'appareil. Le réglage doit être effectué quand le moteur est fermé et quand il n'y a pas de café entre les meules. (Voir figure F2).

"+" indique le sens de rotation pour augmenter le grain du café moulu

"-" pour réduire le grain du café moulu

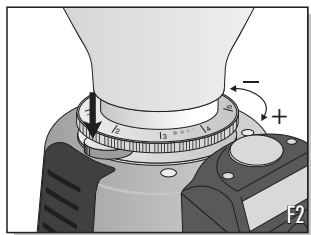

Réglage micrométrique

Tourner les poignées horizontales de réglage pour changer la granulométrie du café moulu. Le réglage micrométrique n'a pas besoin de blocage. Régler la mouture quand le moteur allumé s'il y a du café entre les meules et quand le moteur est fermé s'il n'y a pas de café. (Voir figure F3).

"+" indique le sens de rotation pour augmenter le grain du café moulu

"-" pour réduire le grain du café moulu

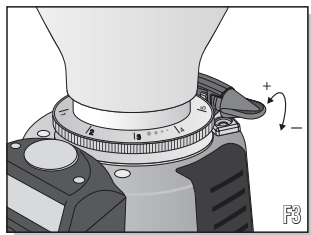

Si la distribution de la machine à café est lente, la mouture est trop fine, alors que si la distribution est rapide, la mouture est trop grosse. Plusieurs facteurs peuvent également influencer la distribution du café : la quantité de café, le pressage, le réglage de la machine à café, le nettoyage des filtres et les conditions climatiques.

9 PROGRAMMATION

Pour entrer dans le menu programmation, mettre en marche la machine et, après l'affichage du message de bienvenue, appuyer sur le bouton de sélection (pendant 10 secondes ou bien jusqu'à ce que le message affiché sur l'écran change).

Faire défiler le menu en tournant le bouton de sélection. Une fois que la fonction que l'on doit modifier s'affiche, appuyer sur le bouton pour entrer et modifier les paramètres.

Pour quitter le menu programmation, tourner le bouton de sélection et, une fois que le message « EXIT » s'affiche, appuyer sur le bouton pour confirmer et revenir au menu fonctions.

9-1 DOSES PROGRAMMEES

Pour entrer dans le menu programmation, mettre en marche la machine et, après l'affichage du message de bienvenue, appuyer sur le bouton de sélection (pendant 10 secondes ou bien jusqu'à ce que le message affiché sur l'écran change).

L'appareil est doté d'un réglage numérique de la dose.

Faire défiler le menu programmation en tournant le bouton de sélection. Une fois que la dose que l'on doit modifier s'affiche, appuyer sur le bouton pour entrer dans la programmation.

Tourner le bouton de sélection pour modifier le temps qui s'affiche sur l'écran: dans le sens des aiguilles d'une montre pour l'augmenter et dans le sens inverse pour le diminuer.

Une fois que vous avez saisi le temps souhaité, appuyer sur le bouton de sélection pour confirmer la valeur et revenir au menu programmation. Procéder au réglage de la dose suivante.

Le logiciel est doté de trois doses programmables. La Dose N°3 peut être désactivée (OFF) en tournant le bouton de sélection dans le sens inverse des aiguilles d'une montre.

9-2 DOSE CONTINUE

Pour activer ou désactiver la fonction Dose continue, procéder comme suit: faire défiler le menu programmation en tournant le bouton de sélection et, quand le symbole Dose continue s'affiche, le presser pour entrer.

Tourner le bouton de sélection pour activer ou désactiver la fonction, puis le presser pour confirmer et revenir au menu programmation.

Dans le menu fonctions, on pourra choisir la Dose continue à condition qu'elle ait été activée.

La machine ne peut travailler en mode Dose continue que pendant de brèves périodes. Veiller à ce qu'elle ne fonctionne jamais plus d'une minute en mode continu pour éviter la surchauffe du moteur.

9-3 D.T.S. (DOSING TYPE SELECTION)

Le D.T.S. est une fonction qui permet de choisir le mode de sélection de la dose.

- En mode Standard, la sélection s'effectue en utilisant le bouton de sélection pour faire défiler les fonctions réglées dans le menu fonctions.

- En mode Push and Grind, la sélection s'effectue en utilisant directement le bouton de dosage.

En appuyant une fois sur le bouton, la machine démarrera la Dose N°1, deux fois la Dose N°2 et trois fois la Dose N°3 si elle a été activée.

Le temps maximal de sélection est de 2 sec.

Pour sélectionner la Dose continue, qui doit préalablement avoir été activée, appuyer sur le bouton de sélection.

Pour programmer le D.T.S, faire défiler le menu programmation en tournant le bouton de sélection et, une fois que le message « D.T.S. » s'affiche, le presser pour entrer.

Tourner le bouton de sélection pour passer d'une fonction à l'autre, puis le presser pour confirmer et revenir au menu programmation.

9-4 COMPTE DOSAGE (N° 12345)

L'appareil est doté d'une fonction pour contrôler le nombre de doses pour les fonctions temporisées.

Faire défiler le menu programmation en tournant le bouton de sélection et, une fois que le message « N° 12345 » s'affiche, le presser pour entrer dans la visualisation. La lettre P indique la dose partielle, la lettre T la dose totale.

Tourner le bouton de sélection pour passer d'une fonction compte dosage à l'autre (Dose N°1, Dose N°2 et Dose N°3).

En outre, il est possible de remettre à zéro les compte dosage partiels en gardant la pression sur le disque de contrôle pendant 10 sec. ou jusqu'à ce que l'écran n'affiche la valeur « 0 ». Sélectionner « Exit » pour quitter la fonction Compte Dosage et revenir au menu programmation.

9-5 MOT DE PASSE

Le Mot de Passe est une fonction qui empêche l'accès aux personnes non autorisées.

Faire défiler le menu programmation en tournant le bouton de sélection et, une fois que le message « Password » s'affiche, le presser pour entrer. Le curseur clignotera au-dessus du chiffre que l'on devra insérer. Appuyer sur le bouton de sélection pour commencer à saisir votre mot de passe. Après la saisie de chaque chiffre, que l'on aura effectuée en tournant le bouton de sélection, appuyer sur ce dernier pour passer au chiffre suivant.

Une fois que le quatrième chiffre a été saisi, le message « Save » clignote. Confirmer « Save » pour enregistrer le mot de passe et quitter la fonction ou bien tourner sur « Exit » pour abandonner la fonction sans enregistrer et revenir au menu programmation. Si l'on sélectionne « Save » sans avoir saisi les quatre chiffres numériques, la fonction se fermera sans enregistrer. Il est possible de changer de mot de passe en sélectionnant « --- » et en l'enregistrant pour confirmer.

Si l'on a créé un mot de passe, celui-ci sera demandé à chaque tentative d'accès au menu programmation.

Si le Mot de passe saisi est erroné, l'écran affichera le message « ERROR ! ».

9-6 DATE

A l'intérieur de menu programmation, il est possible de mémoriser une date qui pourra être modifiée.

Faire défiler le menu programmation en tournant le bouton de sélection et, une fois que le message « DD/MM/YYYY » s'affiche, le presser pour entrer. Le curseur clignotera au-dessus du chiffre que vous devrez insérer. Appuyer sur le bouton de sélection pour commencer à régler la date. Après la saisie de chaque chiffre, que l'on aura effectuée en tournant le bouton de sélection, appuyer sur ce dernier pour passer au chiffre suivant.

Une fois que la date a été réglée, le message « Save » clignote. Confirmer « Save » pour enregistrer la date et quitter la fonction ou bien tourner sur « Exit » pour abandonner la fonction sans enregistrer et revenir au menu programmation.

9-7 RELEASE

A l'intérieur du menu programmation, il est en outre possible de visualiser la version de logiciel utilisée par le moulin à café. Ces informations peuvent être demandées par le service technique en cas de mauvais fonctionnement de la machine.

10 MAINTENANCE

La maintenance doit être effectuée uniquement par un personnel technique qualifié. Toute maintenance qui prévoit la substitution de composants usés doit toujours être effectuée avec des pièces de rechange originales.

11 NETTOYAGE

ENLEVER LA FICHE DE LA PRISE D'ALIMENTATION AVANT D'EFFECTUER TOUT TYPE D'OPERATION DE NETTOYAGE.

NE JAMAIS PLONGER L'APPAREIL DANS L'EAU.

NOUS VOUS CONSEILLONS DE NE PAS UTILISER DE PRODUITS ABRASIFS, CEUX-CI POURRAIENT ABIMER LES PARTIES BRILLANTES DE L'APPAREIL.

Pièces mobiles en plastique

Enlever les pièces mobiles de la machine (couvercle, trémie, plateau, etc.) et les laver avec beaucoup d'eau et du détergent neutre (ne jamais les laver dans le lave-vaisselle).

Corps machine

Pour le nettoyage du corps de la machine, utiliser des chiffons humides en faisant attention aux pièces sensibles à l'eau, comme l'interrupteur (H).

12 EMBALLAGE ET FIN DE VIE DE L'APPAREIL

12-1 ELIMINATION DE L'EMBALLAGE

Après avoir ouvert l'emballage, vérifier si l'appareil est intègre et s'il n'y a pas de dommages dus au transport, dans le cas contraire, s'adresser au revendeur ou là où l'achat a eu lieu. L'emballage ne doit pas être laissé à la portée des enfants et doit être conservé jusqu'à la fin de la garantie.

12-2 ELIMINATION DE L'APAREIL À LA FIN DE SA VIE UTILE

À la fin de sa vie utile, l'appareil doit être rendu non opérationnel en enlevant son câble d'alimentation. L'appareil ne doit pas être abandonné dans l'environnement, mais doit être démonté et éliminé en fonction du type de matériau. La société conseille que le démontage et l'élimination soient confiés à des sociétés spécialisées dans ces opérations.

Ce produit est soumis à la directive 2002/96/EC du Parlement européen et du Conseil de l'Union Européenne sur les déchets des appareillages électriques et électroniques (RAEE).

Le symbole placé sur la plaquette technique indique qu'à la fin de sa vie utile, l'appareil ne doit pas être traité comme un déchet domestique, mais doit être acheminé vers des centres de collecte différenciée pour appareillages électriques et électroniques. Pour de plus amples informations concernant l'élimination, s'adresser au revendeur ou au bureau compétent de l'endroit où se trouve la machine. La collecte différenciée et l'élimination contribuent à maintenir l'environnement plus propre et à réduire les risques pour la santé publique.



13 BRUIT AÉRIEN

Les tests sonores exécutés conformément à la loi en vigueur ont établi que la valeur maximum pour tous les moulins à café, moulins doseur et moulin "on demand" de notre production est 78dB (A).



Dieses Gefahrzeichen weist darauf hin, dass die entsprechenden Anweisungen strikt beachtet werden müssen, um mögliche Maschinenschäden oder Unfälle des zu vermeiden.

1

ALLGEMEINE HINWEISE

Vor Benutzung des Gerätes muss folgende Gebrauchsanweisung aufmerksam durchgelesen werden. Die Gebrauchsanweisung enthält die Hinweise für die Sicherheit, für eine korrekte Benutzung und für die Wartung des Gerätes.

Die Herstellerfirma entwickelt Ihre Produkte kontinuierlich weiter und behält sich das Recht vor, Änderungen bzw. Verbesserungen an jedem Produkt und/oder der Gebrauchsanweisung vorzunehmen.

2 BESCHREIBUNG DES GERÄTES

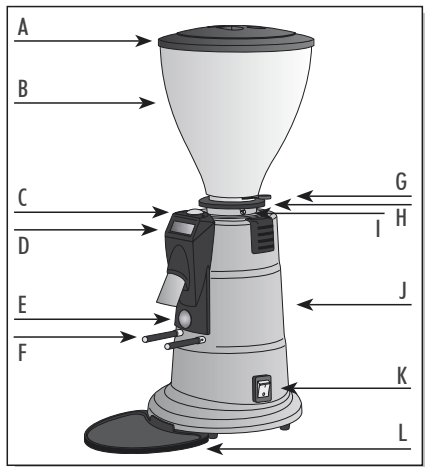

- A) Bohnenbehälter-Deckel
- B) Bohnenbehälter
- C) Auswahlknopf
- D) Display
- E) Dosierknopf
- F) Gabel für die Lagerung des Filters
- G) Schließring des Kaffeetrichters
- H) Nutmutter zur Regulierung der Mahlstärke
- I) Befestigungsstift Kaffeetrichter
- J) Mühlenkörper
- K) Schalter ON/OFF
- L) Teller für Siebträger

3 TECHNISCHE DATEN (230 V - 50 HZ)









	M4D	M5D	M5D PLUS
Durchmesser Mahlscheiben	Ø 58 mm	Ø 58 mm	Ø 58 mm
Leistung	250 W	250 W	250 W
Motor	1400 rpm	1400 rpm	1400 rpm
Dosiszähler	✓	✓	✓
Abmessungen (mm)	190 x 210 x h 430	190 x 210 x h 470	190 x 210 x h 505
Reingewicht	8,5 Kg	8,5 Kg	8,5 Kg
Der betriebskreislauf (230 V - 50 Hz)	8 s ON / 52 s OFF	8 s ON / 52 s OFF	8 s ON / 52 s OFF
Fassungsvermögen Kaffeetrichter	0,5 Kg	0,6 Kg	1,0 Kg
	MXD	MXD Xtreme	M7D
Durchmesser Mahlscheiben	Ø 75 mm	Ø 75 mm Titan	Ø 68 mm Konisch
Leistung	340 W	480 W	800 W
Motor	1400 rpm	1400 rpm	350 rpm
Dosiszähler	✓	✓	✓
Abmessungen (mm)	220 x 370 x h 600	220 x 370 x h 600	250 x 360 x h 635
Reingewicht	11 Kg	12 Kg	16 Kg
Der betriebskreislauf (230 V - 50 Hz)	5 s ON / 15 s OFF	4 s ON / 20 s OFF	3 s ON / 27 s OFF
Fassungsvermögen Kaffeetrichter	1,4 Kg	1,4 Kg	1,4 Kg

ARBEITSMENÜ

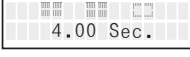
Mögliche Menübildschirme.

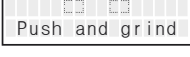















Nur einige davon sind aufgrund der Einstellungen des Programmiermenüs sichtbar.

Um das Menü zu durchblättern, den Auswahlknopf drücken.

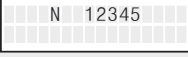
DISPLAY	FUNCTION
	Dosis Nr.1
	Dosis Nr.2
	Kontinuierliche Dosis
	Dosis Nr.1 mit Dosis Nr.3 freigegeben
	Dosis Nr.2 mit Dosis Nr.3 freigegeben
	Dosis Nr.3
	Push and grind Dosis Nr.1 und Dosis Nr.2 Den Dosierknopf einmal drücken, um die Dosis Nr.1 zu starten, zweimal für die Dosis Nr.2. Die Aktivierungszeit für die Dosis Nr.2 beträgt 2 Sekunden.
	Push and grind Dosis Nr.1, Dosis Nr.2 und Dosis Nr.3 Den Dosierknopf einmal drücken, um die Dosis Nr.1 zu starten, zweimal für die Dosis Nr.2, dreimal für die Dosis Nr.3. Die Aktivierungszeit für die Dosis Nr.2 - Nr.3 beträgt 2 Sekunden.
	Passwort- Abfrage (falls Passwort eingegeben) Den Auswahlknopf drehen, um die erste Zahl einzustellen, erneut drücken, um zur nächsten Zahl überzugehen. Wenn man die vierte Zahl als korrekt bestätigt hat, hat man Zugriff auf das Programmiermenü.
	Fehler bei falschem Passwort

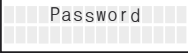
PROGRAMMIERUNGSMENÜ

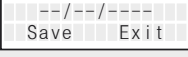
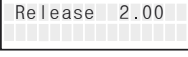
Um das Programmiermenü zu öffnen, den Auswahlknopf 10 Sekunden lang drücken. Um das Programmiermenü zu durchblättern, den Auswahlknopf drehen und anschließend drücken, um die Parameter zu ändern. Die Parameter ändern, indem man den Auswahlknopf dreht. Um den Wert zu bestätigen, den Auswahlknopf drücken und wieder zum Programmiermenü zurückzukehren.

DISPLAY	FUNCTION
 	Programmierung Dosis Nr.1 Der Timer schreitet um +/- 0,05 Sekunden voran.
 	Programmierung DOSIS Nr.2 Der Timer schreitet um +/- 0,05 Sekunden voran.
 	Dosis Nr.3 Der Timer schreitet um +/- 0,05 Sekunden voran. Die Dosis Nr.3 kann deaktiviert werden, indem man den Auswahlknopf im Gegenuhrzeigersinn dreht. Der Timer wird die Schrift OFF anzeigen.
 	Programmierung kontinuierliche Dosis Die kontinuierliche Dosis kann aktiviert (ON) oder deaktiviert (OFF) werden
 	Auswahl des Dosiertyps Standard: die Auswahl des Dosiertyps erfolgt mit Hilfe des Auswahlknopfs. Push and Grind: die Auswahl erfolgt mit Hilfe des Dosierknopfs.
 	Dosiszähler P: Teildosis T: Gesamtdosis Der Teildosiszähler kann auf Null gestellt werden, indem man den Auswahlknopf 10 Sekunden lang gedrückt hält. Um wieder zum Programmiermenü zurückzukehren, den Auswahlknopf im Gegenuhrzeigersinn drehen und anschließend EXIT drücken.
 	Passwort Das Passwort hemmt den Zugriff auf das Programmiermenü. Für die Einstellung des Passworts siehe Kapitel 9-5. Save: das Passwort speichern Exit: beenden, ohne zu speichern.
 	Datum Die Software ermöglicht die Speicherung eines Datums, das geändert werden kann. Für die Einstellung des Datums siehe Kapitel 9-6. Save: Datum speichern Exit: beenden, ohne zu speichern.
	Software- Version
	EXIT Durch Drücken des Auswahlknopfs verlässt man das Programmiermenü.

6 INFORMATIONEN ÜBER DIE SICHERHEIT

Dieses Gerät wurde ausschließlich für das Mahlen von Kaffeebohnen konzipiert, daher haftet die Herstellerfirma nicht für eventuelle Schäden oder Unfälle, die auf das Mahlen von sonstigen Lebensmitteln außer Kaffee zurückzuführen sind. Im Falle eines unsachgemäßen Gebrauchs verfällt die Garantie. Die Installation und technischen Eingriffe am Gerät dürfen nur durch Fachpersonal durchgeführt werden. Das Gerät ist nicht wasserdicht und demzufolge muss es fern von Wasserstrahlen und sehr feuchte Stellen aufgestellt werden. Das Gerät ist für den Fachgebrauch und nicht für den Haushalt bestimmt und darf daher nur von Fachpersonal bedient werden. Das Gerät darf nicht von Kindern und körperlich oder geistig beeinträchtigten oder unerfahrenen Personen benutzt werden oder nur dann, wenn diese in der Benutzung des Gerätes geschult wurden oder überwacht werden.

Das Gerät darf nicht in Greifnähe von Kindern stehen. Kinder müssen von der Anlage ferngehalten werden.

Die Maschine ist mit einem Motor-Wärmeschutz ausgestattet. Sollte dieser Schutz ausgelöst und das Gerät blockiert werden, muss der Stecker aus der Stromsteckdose herausgezogen werden und man muss mindestens eine Stunde vor dem neuen Gebrauch des Gerätes warten.

Wenn das Stromkabel beschädigt ist, muss dieses, um jegliches Risiko zu vermeiden, vom Hersteller bzw. seinem technischen Kundendienst oder einer ähnlichen, ausgebildeten Person gewechselt werden.

VOR JEDEM WARTUNGS- ODER REINIGUNGSEINGRIFF MUSS DER STECKER AUS DER STROMSTECKDOSE HERAUSGEZOGEN WERDEN.

7 INSTALLATION UND ANSCHLUSS DES GERÄTES AM STROMNETZ

Die Installation darf nur durch qualifiziertes Fachpersonal durchgeführt werden. Die Installation muss entsprechend den landesüblichen Sicherheitsnormen erfolgen. Es müssen insbesondere folgende Vorschriften beachtet werden:

Gesetzliche Bestimmungen hinsichtlich Unfallverhütung und Brandschutz sowie die Verordnungen des zuständigen Elektrizitätswerkes. Das Gerät muss auf eine flache Oberfläche aufgestellt werden, damit eine gute Stabilität gewährleistet werden kann.

Bevor das Gerät an das Stromnetz angeschlossen wird:

- Das Loch der Glocke genau auf ein Loch des Schließrings positionieren (siehe Abb. F1). Sich vergewissern, dass der Schließring nicht die Senkung des Arretierungsstifts der Einstellscheibe verhindert, andernfalls eine andere Bohrung wählen. Das Ganze festschrauben.
- muss überprüft werden, dass der Schalter ausgeschaltet ist (Position 0) und dass die auf dem Typenschild angegebene Betriebsspannung und Frequenz des Geräts mit der Netzspannung übereinstimmen.

Es ist wesentlich, dass die Netzsteckdose an eine funktionstüchtige und den gültigen Sicherheitsnormen entsprechende Erdungsanlage angeschlossen ist.

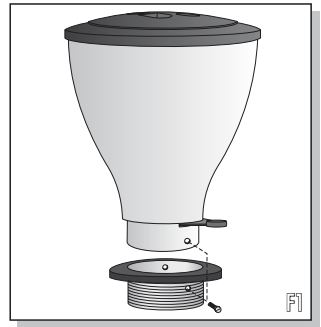

8 **BETRIEB DES GERÄTES**

Den Bohnenbehälter korrekt und fest auf den oberen Mühlenhalter positionieren, dann die Kaffeebohnen eingeben. Den Bohnenbehälter mit dem dazugehörigen Deckel schließen und die untere Verschlussklappe des Bohnenbehälters öffnen, damit die Kaffeebohnen in die innere Mahlkammer gelangen.

 **Das Gerät darf niemals ohne Bohnenbehälter oder der Bohnenbehälter ohne Deckel benutzt werden.**

Um das Gerät einzuschalten, den Hauptschalter betätigen (Position 1). Nachts und wenn kein Personal anwesend ist, den Schalter betätigen, um das Gerät auszuschalten.

- Im Standardmodus den Auswahlknopf drücken, um das Menü durchzublätern; nach Anzeige der gewünschten Dosis den Dosierknopf drücken, um den Mahlvorgang einzuleiten.
- Im Push- and- Grind- Modus erfolgen die Auswahl und die Dosierung mit Hilfe des Dosierknopfes; einmal für die Dosis Nr.1, zweimal für die Dosis Nr.2 und dreimal für die Dosis Nr.3 (falls aktiv) betätigen. Der Auswahlknopf dient nur zum Übergang zur kontinuierlichen Dosis (falls aktiv).
- Das Gerät verfügt außerdem über die Funktion kontinuierliche Dosis, mit der man die gewünschte Kaffeemenge durch die Betätigung des Dosierknopfes mahlen kann, ohne die zeitgesteuerten Funktionen zu verwenden. Um den Mahlvorgang jeder zeitgesteuerten Dosis zu unterbrechen, den Auswahlknopf drücken.

8-1 ERSTE EINSCHALTUNG

Bei der Einschaltung des Geräts erscheint am Display eine kurze Willkommensnachricht.

Nach einigen Sekunden erscheint eine der voreingestellten Funktionen.

Um von einer Funktion zur anderen überzugehen, den über dem Display befindlichen Auswahlknopf (blau) drücken.

Um die Korngröße einzustellen, die kontinuierliche Dosis und eine Präzisionswaage, mit der man die genaue Dosierung (Gramm) prüfen wird, verwenden. Erinnern Sie sich daran, dass Sie jedes Mal, wenn Sie den Mahlgrad einstellen (siehe Kap. 8-2), die ersten zwei doppelten Dosen nicht berücksichtigen dürfen, da sie einen Teil des gemahlene Kaffees der vorherigen Einstellung enthalten könnten.

Nachdem man den Kaffee gepresst und sich vergewissert hat, dass die Extraktionszeit stimmt, die Einstellung der programmierten Dosen vornehmen (siehe Kap. 9-1).

Bitte denken Sie daran, dass Sie jedes Mal, wenn Sie den Mahlgrad ändern, prüfen müssen, ob die gemahlene Kaffeemenge gleich geblieben ist.

Für das mit konischen Mahlscheiben ausgestattete Modell M7D muss man mindestens 1 kg Kaffee mahlen, bevor man die endgültigen Einstellungen durchführen kann.

8-2 EINSTELLUNG DES MAHLGRADES

Die Maschine wird im Werk mit einem für zahlreiche im Handel verfügbare Kaffeetypen geeigneten Mahlgrad eingestellt. Will man den Mahlgrad ändern:

Stufeneinstellung

Den Mahlstoppstift drücken und den Einstellknopf in die gewünschte Richtung drehen. Wurde die gewünschte Einstellung gefunden, ist der Stift wieder freizugeben, um die vorgenommene Einstellung festzusperren. Sperre vor jeder Einschaltung prüfen. Die Einstellung ist bei abgeschaltetem Motor und ohne Kaffeebohnen zwischen den Mahlscheiben vorzunehmen (siehe Abb. F2). "+" zeigt die Drehrichtung zur Erhöhung der gemahlene Kaffeekörnung an. "-" zur Verringerung der gemahlene Kaffeekörnung.

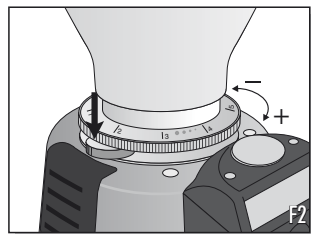

Mikrometereinstellung

Die waagerechten Einstellknöpfchen drehen, um die Korngröße des gemahlene Kaffees zu ändern. Die mikrometrische Einstellung bedarf keiner Sperre. Befindet sich zwischen den Mahlscheiben Kaffee, ist der Mahlgrad bei eingeschaltetem Motor einzustellen; ohne Kaffee dagegen bei abgeschaltetem Motor (siehe Abb. F3). "+" zeigt die Drehrichtung zur Erhöhung der gemahlene Kaffeekörnung an. "-" zur Verringerung der gemahlene Kaffeekörnung. Es empfiehlt sich ferner, bei jeder Korngrößenänderung immer nur wenige Gramm Kaffee zu mahlen und zu verwenden.

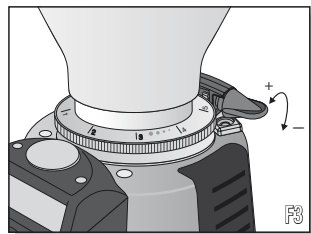

Auf diese Weise wird die kleine vorgemahlene Kaffeemenge beseitigt, die sich im Gerät befindet.

Wenn der Kaffee zu langsam ausgegeben wird, ist der Mahlgrad der Kaffeebohnen zu fein, wird er dagegen zu schnell ausgegeben, ist der Mahlgrad zu grob. Viele Faktoren können die Kaffeeausgabe beeinflussen, zum Beispiel die Kaffeemenge, das Pressen des Kaffeepulvers, die Einstellung der Espressomaschine, die Reinigung der Filter sowie die klimatischen Zustände.

9 PROGRAMMIERUNG

Um das Programmiermenü zu öffnen, die Maschine einschalten und nach der Willkommensnachricht den Auswahlknopf drücken (10 Sekunden bzw. bis zum Wechsel der Schriften am Display).

Das Menü durch Drehen des Auswahlknopfs durchblättern; nach Anzeige der zu ändernden Funktion, den Knopf drücken, um die Parameter zu ändern.

Um das Programmiermenü zu verlassen, den Auswahlknopf drehen; nach Anzeige der Schrift "EXIT", den Knopf drücken, um zu bestätigen und zum Arbeitsmenü zurückzukehren.

9-1 PROGRAMMIERTE DOSEN

Um das Programmiermenü zu öffnen, die Maschine einschalten und nach der Willkommensnachricht den Auswahlknopf drücken (10 Sekunden bzw. bis zum Wechsel der Schriften am Display).

Das Gerät ist mit einer digitalen Dosiseinstellung ausgestattet.

Das Programmiermenü durch Drehen des Auswahlknopfs durchblättern; nach Anzeige der zu ändernden Dosis, den Knopf drücken, um die Programmierung zu erreichen.

Den Auswahlknopf drehen, um die am Display angezeigte Zeit zu ändern; im Uhrzeigersinn wird die Zeit erhöht, im Gegenuhrzeigersinn wird sie reduziert.

Nach Einstellung der gewünschten Zeit, den Auswahlknopf drücken, um den Wert zu bestätigen und zum Programmiermenü zurückzukehren. Die Einstellung der nächsten Dosis vornehmen.

Die Software ist mit drei programmierbaren Dosen ausgestattet, Dosis Nr.3 kann gesperrt (OFF) werden, indem man den Auswahlknopf im Gegenuhrzeigersinn dreht.

9-2 KONTINUIERLICHE DOSIS

Um die Funktion kontinuierliche Dosis freizugeben bzw. zu sperren, wie folgt vorgehen: das Programmiermenü durch Drehen des Auswahlknopfs durchblättern; nach Anzeige des Symbols kontinuierliche Dosis, den Knopf drücken.

Den Auswahlknopf drehen, um die Funktion freizugeben bzw. zu sperren; anschließend den Knopf drücken, um zu bestätigen und zum Programmiermenü zurückzukehren.

Im Arbeitsmenü kann man nun die kontinuierliche Dosis wählen (falls freigegeben).

Die Maschine darf nur für eine kurze Zeitspanne im Modus kontinuierliche Dosis arbeiten. Um Überhitzungen des Motors zu vermeiden, nie länger als eine Minute im kontinuierlichen Modus arbeiten.

9-3 D.T.S. (DOSING TYPE SELECTION)

D.T.S. ist eine Funktion, mit der man die Dosis auswählen kann.

- Im Standardmodus erfolgt die Auswahl durch Verwendung des Auswahlknopfs (man blättert die im Arbeitsmenü eingestellten Funktionen durch).

- Im Push- and- Grind-Modus erfolgt die Auswahl durch Verwendung des Dosierknopfs.

Durch einmaliges Drücken wird die Maschine die Dosis Nr.1, durch zweimaliges Drücken die Dosis Nr.2 und dreimaliges Drücken die Dosis Nr.3 (falls aktiv) starten.

Die maximale Auswahlzeit beträgt 2 Sekunden

Um die kontinuierliche Dosis (falls aktiv) zu wählen, den Auswahlknopf drücken.

Um die Funktion D.T.S. einzustellen, das Programmiermenü durch Drehen des Auswahlknopfs durchblättern; nach

Anzeige der Schrift "D.T.S." den Knopf drücken.

Den Auswahlknopf drehen, um von einer Funktion zur anderen überzugehen; anschließend den Knopf drücken, um zu bestätigen und zum Programmiermenü zurückzukehren.

9-4 DOSISZÄHLER (NR. 12345)

Das Gerät ist mit einer Funktion für die Kontrolle der Dosisanzahl für die zeitgesteuerten Funktionen ausgestattet.

Das Programmiermenü durch Drehen des Auswahlknopfs durchblättern, nach Anzeige der Schrift "Nr. 12345" den Knopf drücken, um den Anzeigemodus zu erreichen. Der Buchstabe "P" zeigt die Teildosis an, der Buchstabe "T" die Gesamtdosis.

Den Auswahlknopf drehen, um von einer Dosiszählfunktion zur anderen überzugehen (Dosis Nr.1, Dosis Nr.2 und Dosis Nr.3).

Außerdem kann man die Teildosiszähler auf Null stellen, indem man die Kontrollscheibe 10 Sekunden lang drückt, bis auf dem Display der Wert "0" angezeigt wird. "Exit" wählen, um die Dosiszählfunktion zu verlassen und zum Programmiermenü zurückzukehren.

9-5 PASSWORT

Das Passwort ist eine Funktion, die den Zugriff von unbefugtem Personal verhindert.

Das Programmiermenü durch Drehen des Auswahlknopfs durchblättern, nach Anzeige der Schrift "Password" den Knopf drücken. Der Cursor wird oberhalb der ersten einzugebenden Ziffer blinken; den Auswahlknopf drücken, um die Eingabe des Passworts zu starten. Den Auswahlknopf nach Eingabe jeder einzelnen Ziffer drehen und dann drücken, um zur nächsten Ziffer überzugehen.

Nach Eingabe der vierten Ziffer wird die Schrift "Save" blinken. "Save" bestätigen, um das Passwort zu speichern und beenden oder auf "Exit" drehen, um zu beenden, ohne zu speichern und zum Programmiermenü zurückzukehren. Wenn man "Save" wählt, ohne die vier Ziffern einzugeben, wird die Funktion beendet, ohne zu speichern. Man kann das Passwort durch Eingabe von "----" löschen; anschließend speichern, um zu bestätigen.

Falls das Passwort eingegeben wurde, wird es bei jedem Zugriff auf das Programmiermenü verlangt.

Sollte ein falsches Passwort eingegeben werden, wird am Display die Schrift "ERROR!" erscheinen.

9-6 DATUM

Im Programmiermenü kann man ein Datum, das geändert werden kann, speichern.

Das Programmiermenü durch Drehen des Auswahlknopfs durchblättern, nach Anzeige der Schrift "DD/MM/YYYY" den Knopf drücken. Der Cursor wird oberhalb der ersten einzugebenden Ziffer blinken; den Auswahlknopf drücken, um die Eingabe des Datums zu starten. Den Auswahlknopf nach Eingabe jeder einzelnen Ziffer drehen und dann drücken, um zur nächsten Ziffer überzugehen.

Nach Eingabe des Datums wird die Schrift "Save" blinken. "Save" bestätigen, um das Datum zu speichern und beenden oder auf "Exit" drehen, um zu beenden, ohne zu speichern und zum Programmiermenü zurückzukehren.

9-7 RELEASE

Im Programmiermenü kann man außerdem die von der Kaffemühle eingesetzte Software- Version anzeigen. Diese Informationen könnten vom Kundendienst im Falle von Betriebsstörungen verlangt werden.

10 WARTUNG

Die Wartung des Gerätes darf nur durch qualifiziertes Fachpersonal erfolgen. Bei jeder Wartung, die eine Auswechslung von

- 11  abgenutzten Bauteilen vorsieht, müssen immer originale Ersatzteile verwendet werden.

REINIGUNG

VOR JEDER REINIGUNG MUSS DER NETZSTECKER AUS DER STECKDOSE GEZOGEN WERDEN. DAS GERÄT DARF NIEMALS INS WASSER GETAUCHT WERDEN. WIR EMPFEHLEN, KEINE SCHEUERMITTEL ZU BENUTZEN, DIESE KÖNNEN DIE BLANKEN TEILE DES GERÄTES BESCHÄDIGEN.

Abnehmbare Plastikbauteile

Die mobilen Plastikbauteile (Deckel, Glocke, Tellerchen von der Maschine abbauen und mit reichlich Wasser und neutralem Reinigungsmittel abwaschen (niemals in der Geschirrspülmaschine waschen).

Maschinenkörper

Den Maschinenkörper mit einem feuchten Tuch reinigen und dabei auf die wasserempfindlichen Teile, wie z.B. die Schalter (H), Acht geben.

12 ENTSORGUNG

12-1 ENTSORGUNG DER VERPACKUNG

Die Verpackung öffnen und überprüfen, ob das Gerät unversehrt ist und keine Transportschäden aufweist. Sollte dies der Fall sein, wenden Sie sich an den Wiederverkäufer oder an die Stelle, wo Sie das Gerät gekauft haben.

Die Verpackung darf nicht in Greifnähe von Kindern gelassen werden und sollte bis zum Ablauf der Garantiezeit/ Gewährleistung aufbewahrt werden.

12-2 ENTSORGUNG DES ALTGERÄTES

Am Ende seiner Lebenszeit muss das Gerät unbrauchbar gemacht werden, indem das Stromversorgungskabel abgetrennt werden muss. Das Gerät darf nicht in die Umwelt gelassen werden, sondern muss zerlegt und entsprechend der Art des Materials entsorgt werden. Die Herstellerfirma empfiehlt mit der Zerlegung und Entsorgung des Gerätes eine hierfür spezialisierte Fachfirma zu beauftragen.

Dieses Produkt unterliegt der Richtlinie 2002/96/EG des Europäischen Parlaments und des Rates der Europäischen Union über Elektro- und Elektronik-Altgeräte. Das Symbol auf dem technischen Schild weist darauf hin, dass das Gerät am Lebensende nicht als normaler Haushaltsmüll behandelt werden darf sondern an spezialisierte Firmen für getrennte Müllsammlung von elektrischen und elektronischen Geräten abgegeben werden muss. Für nähere Informationen bezüglich der Entsorgung wenden Sie sich bitte an den Wiederverkäufer oder an das zuständige Büro in Ihrem Gebiet. Die getrennte Müllsammlung und die sorgfältige Entsorgung tragen dazu bei, die Umwelt sauberer zu halten und die Gefahren für die menschliche Gesundheit zu verringern.



13 GERÄUSCHENTWICKLUNG

Die nach obigen Normen erfolgten Lautstärkemessungen haben ergeben, dass alle Kaffeemühlen, Kaffeemühlen mit Dosierung und Frische-Kaffemühlen mit Mahlvorgang auf Anfrage den Wert von 78 Dezibel nicht überschreiten.



Señal de peligro que indica que hay que respetar estrictamente las instrucciones correspondientes para evitar posibles daños en la máquina o infortunios del operador.

1 ADVERTENCIAS GENERALES

Antes de poner en marcha el equipo, lea atentamente el presente manual de instrucciones. En su interior encontrará indicaciones sobre la seguridad, el uso y el mantenimiento de la máquina.

La empresa productora tiene una política de continuo desarrollo y se reserva el derecho de aplicar modificaciones y mejoras a cualquier producto y manual.

2 DESCRIPCIÓN DE LA MÁQUINA

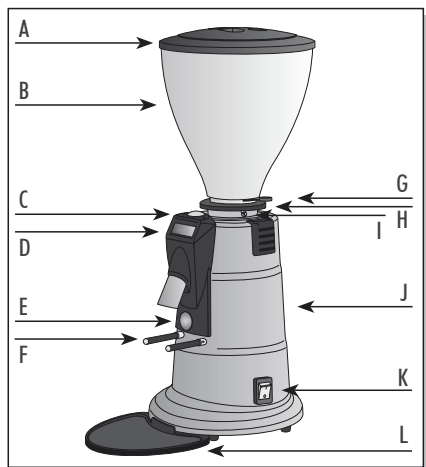

- A) Tapa tolva café en granos
- B) Tolva café en granos
- C) Pulsador de selección
- D) Display
- E) Pulsador de dosificación
- F) Soporte para filtro
- G) Mampara de cierre de la tolva de café
- H) Anillo de regulación
- I) Perno de fijación tolva café
- J) Cuerpo maquina
- K) Interruptor ON/OFF
- L) Platillo

3 CARACTERÍSTICAS TÉCNICAS (230 V - 50 HZ)

	M4D	MSD	MSD PLUS
Muelas planas	Ø 58 mm	Ø 58 mm	Ø 58 mm
Potencia	250 W	250 W	250 W
Motor	1400 rpm	1400 rpm	1400 rpm
Dispositivo Contadosis	✓	✓	✓
Dimensiones (mm)	190 x 210 x h 430	190 x 210 x h 470	190 x 210 x h 505
Peso neto	8,5 Kg	8,5 Kg	8,5 Kg
Ciclo de funcionamiento (230 V - 50 Hz)	8 s ON / 52 s OFF	8 s ON / 52 s OFF	8 s ON / 52 s OFF
Capacidad tolva café	0,5 Kg	0,6 Kg	1,0 Kg







	MXD	MXD Xtreme	M7D
Muelas planas	Ø 75 mm	Ø 75 mm Titanio	Ø 68 mm Conicas
Potencia	340 W	480 W	800 W
Motor	1400 rpm	1400 rpm	350 rpm
Dispositivo Contadosis	✓	✓	✓
Dimensiones (mm)	220 x 370 x h 600	220 x 370 x h 600	250 x 360 x h 635
Peso neto	11 Kg	12 Kg	16 Kg
Ciclo de funcionamiento (230 V - 50 Hz)	5 s ON / 15 s OFF	4 s ON / 20 s OFF	3 s ON / 27 s OFF
Capacidad tolva café	1,4 Kg	1,4 Kg	1,4 Kg

MENÚ DE TRABAJO

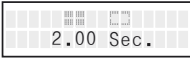
Posibles pantallas del menú.

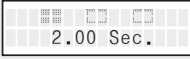
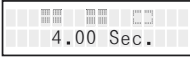
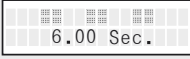
Solo se visualizarán algunas de ellas, en función de las configuraciones del menú de programación.

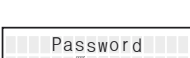
Para desplazarse en el menú, presione el pulsador de selección.

DISPLAY	FUNCTION
	Dosis N.º 1
	Dosis N.º 2
	Dosis Continua
	Dosis N.º 1 Con dosis N.º 3 habilitada
	Dosis N.º 2 Con dosis N.º 3 habilitada
	Dosis N.º 3
	Push and grind Dosis N.º 1 y Dosis N.º 2 Presione una vez el pulsador de dosificación para activar la Dosis N.º 1 o dos veces para la Dosis N.º 2. El tiempo de activación para la Dosis N.º 2 es de 2 segundos.
	Push and grind Dosis N.º 1, Dosis N.º 2 y Dosis N.º 3 Presione una vez el pulsador de dosificación para activar la Dosis N.º 1 o dos veces para la Dosis N.º 2 o tres veces para la Dosis N.º 3. El tiempo de activación para la Dosis N.º 2 - N.º 3 es de 2 segundos.
	Solicitud de la Password, si ha sido programada Haga girar el pulsador de selección para programar el primer número y presiónelo para pasar al siguiente. Una vez confirmado el cuarto número, si es correcto se accede al menú de programación.
	Error en caso di Password incorrecta

MENÚ DE PROGRAMACIÓN

Para entrar en el menú de programación, mantenga presionado el pulsador de selección durante 10 segundos. Haga girar el pulsador de selección para desplazarse en el menú de programación y presiónelo para entrar y modificar los parámetros. Para modificar los parámetros, haga girar el pulsador de selección y presiónelo para confirmar el dato y regresar al menú de programación.

DISPLAY

FUNCTION

Prog.

Programación Dosis N.º 1

El temporizador avanza +/- 0,05 segundos.

Prog. 2.00 Sec.

Prog.

Programación Dosis N.º 2

El temporizador avanza +/- 0,05 segundos.

Prog. 4.00 Sec.

Prog.

Dosis N.º 3

El temporizador avanza +/- 0,05 segundos. La Dosis N.º 3 puede desactivarse haciendo girar en sentido antihorario el pulsador de selección. El temporizador mostrará el mensaje OFF.

Prog. 6.00 Sec.

Prog.

Programación Dosis continua

La Dosis continua puede estar activada (ON) o desactivada (OFF)

Prog. OFF

D.T.S.

Selección del tipo de dosificación

Estándar: la selección del tipo de dosis se efectúa utilizando el pulsador de selección.

D.T.S.
Standard

Push and Grind: la selección se efectúa utilizando el pulsador de dosificación.

N 12345

Contador de dosis P: parciales T: totales

El contador de dosis parcial puede ponerse acero manteniendo presionado el pulsador de selección durante 10 segundos. Para regresar al menú de programación, haga girar el pulsador de selección en sentido horario y presiónelo al encontrar el mensaje EXIT.

P.0002 T.000159

Password

Password

La Password bloquea el acceso al menú de programación. Para programar la Password, ver el capítulo 9-5.

Psw
Save Exit

Save: memoriza la Password Exit: sale sin guardar los cambios efectuados

DD/MM/YYYY

Fecha

El software ofrece la posibilidad de memorizar una fecha, que podrá ser modificada a continuación. Para programar la fecha, ver el capítulo 9-6.

--/--/----
Save Exit

Save: memoriza la fecha Exit: sale sin guardar los cambios efectuados

Release 2.00

Versión software

EXIT

EXIT

Presionando el pulsador de selección se sale del menú de programación.

6 INFORMACIONES SOBRE LA SEGURIDAD

Esta máquina está concebida exclusivamente para moler café en granos, por lo tanto la empresa productora no asume ninguna responsabilidad por eventuales daños o accidentes en caso de moler alimentos diferentes de café.

Cualquier uso impropio implica la caducidad de la garantía. Únicamente el personal calificado puede instalar o hacer intervenciones de asistencia técnica sobre esta máquina. La máquina no es impermeable, por lo tanto hay que posicionarla lejos de chorros de agua o de lugares particularmente húmedos. Recordamos que la máquina está destinada a un uso profesional y no doméstico, por lo tanto podrá ser utilizada únicamente por personas calificadas.

La presente máquina no debe ser utilizada por niños o personas con discapacidades físicas, mentales o motrices, ni tampoco por personas que no tengan la experiencia o los conocimientos adecuados, a menos que hayan recibido la debida formación o que estén supervisadas.

Manténgase lejos del alcance de los niños. No permita que los niños jueguen con este aparato. La máquina está provista de una protección térmica del motor; en caso que ésta se active, causando por consiguiente la interrupción de la molienda, desconecte el enchufe de la red de alimentación y espere por lo menos una hora antes de reutilizarla.

Si el cable de alimentación está dañado tiene que ser sustituido por el fabricante o por su servicio de asistencia técnica o, de cualquier modo, por una persona con calificación parecida para prevenir riesgos.

ANTES DE EFECTUAR CUALQUIER TIPO DE OPERACIÓN DE MANTENIMIENTO O LIMPIEZA, DESCONECTE EL ENCHUFE DE LA TOMA DE ALIMENTACIÓN.

7 INSTALACIÓN Y CONEXIÓN A LA RED ELÉCTRICA

La instalación debe ser efectuada por personal técnico calificado.

La instalación debe realizarse respetando las normativas de seguridad vigentes en cada País. En particular hay que cumplir con las disposiciones referentes a: normativas de ley, prevención de accidentes, antiincendios, reglamentación de la compañía de suministro de energía eléctrica.

Posicione el aparato sobre una superficie plana, en manera de garantizar una estabilidad óptima. Antes de conectar el aparato a la red eléctrica:

- alinee el agujero de la tolva con uno de los agujeros de la abrazadera de regulación (ver figura F1). Asegúrese de que el ventilador no impida el descenso del perno de bloqueo del disco de regulación; en caso contrario, cambie de orificio. Fije todos los componentes con los tornillos correspondientes.
- verifique que el interruptor esté apagado (posición 0) y asegúrese que los datos sobre voltaje y frecuencia indicados en la tarjeta de características correspondan a los de su instalación eléctrica.

Es fundamental que la toma de corriente esté conectada a una toma a tierra adecuada, que cumpla con las normas de seguridad vigentes.

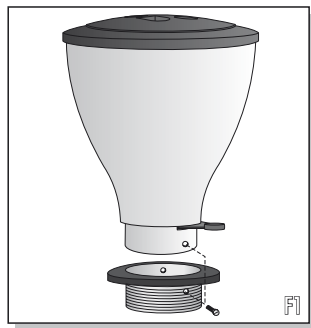

8 **FUNCIONAMIENTO DE LA MÁQUINA**

Posicione la tolva de manera correcta y estable sobre el portamuelas superior, luego introduzca el café en granos. Cierre la tolva del café con la tapa en dotación y proceda a abrir el ventilador de la tolva del café para permitir la entrada de los granos de café al interno de la cámara de molienda.



No utilice nunca la máquina sin la tolva, o con la tolva sin su tapa.

Para activar el aparato, presione el interruptor principal (posición 1). Durante la noche o en ausencia de operadores en el local, mantenga apagado el interruptor.

- En modo estándar, presione el pulsador de selección para desplazarse en el menú. Al visualizar la dosis deseada, presione el pulsador de dosificación para efectuar la molienda.
- En modo Push and Grind la selección y la molienda se efectúan directamente con el pulsador de dosificación: presione una vez para la Dosis N.º 1, dos veces para la Dosis N.º 2 y tres veces para la Dosis N.º 3 (si está activa). El pulsador de selección sirve solo para pasar a la Dosis continua cuando está activa.
- El aparato dispone también de la función Dosis continua, que permite moler la cantidad de café deseada sin utilizar las funciones a tiempo, presionando el pulsador de dosificación.

Para interrumpir la molienda de cualquier dosis temporizada, presione el pulsador de selección.

8-1 PRIMERA PUESTA EN MARCHA

Al poner en marcha el aparato, el display muestra un breve mensaje de bienvenida.

Al cabo de algunos segundos, aparece una de las funciones preprogramadas.

Para pasar de una función a otra, presione el pulsador de selección situado sobre el display (azul).

Para regular la granulometría, utilice la dosis continua y una báscula de precisión, que servirá para pesar el gramaje exacto. Siempre que efectúe una regulación de la molienda (ver cap. 8-2), recuerde que no debe considerar las dos primeras dosis dobles, dado que pueden presentar una parte de producto molido de la regulación anterior.

Después de haber prensado el café y de haber comprobado que el tiempo de extracción es el deseado, efectúe la regulación de las dosis programadas. (Ver cap. 9-1).

Le recordamos que cada vez que modifique la molienda deberá comprobar que la cantidad de café molido siga siendo la deseada.

En el modelo M7D, provisto de muelas cónicas, es necesario efectuar un rodaje moliendo al menos 1 kg de café antes de efectuar las regulaciones definitivas.

8-2 REGULACIÓN DE LA GRANULOMETRÍA

La máquina ha sido calibrada en fábrica con una granulometría que se ajusta a muchos tipos de café que se encuentran en el comercio. Para modificar la granulometría:

Regulación escalonada

Presionar el perno de bloqueo muelas y girar el anillo en el sentido deseado. Una vez determinada la regulación, soltar el perno para bloquear de nuevo. Revisar siempre que el bloqueo esté colocado antes de encender la máquina. La regulación debe efectuarse con el motor apagado y sin café entre las muelas (ver figura F2). “+” indica el sentido de rotación para aumentar el grosor de molienda del café. “-” para reducir el grosor de molienda del café.

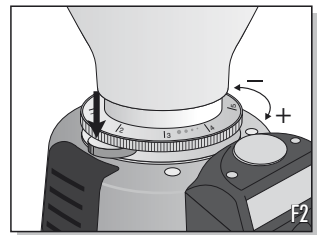

Regulación micrométrica

Girar las manoplas horizontales de regulación, para modificar la granulometría del café molido. La regulación micrométrica no necesita de ningún bloqueo. Ajustar el grosor de molienda con el motor encendido si hay café entre las muelas, y con el motor apagado en ausencia de café (ver figura F3). “+” indica el sentido de rotación para aumentar el grosor de molienda del café. “-” para reducir el grosor de molienda del café. Además, se aconseja moler y utilizar unos pocos gramos de café cada vez que se varía la granulometría: este procedimiento sirve para eliminar la pequeña cantidad de café premolido presente en la máquina.

Si la erogación de la máquina de café resulta lenta significa que el café es

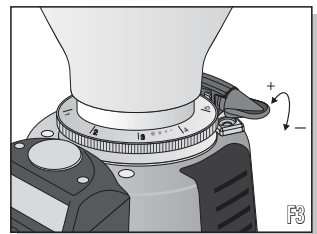

demasiado fino, mientras que si resulta demasiado rápida, el café es demasiado grueso. Además hay muchos factores que pueden afectar la erogación del café, entre los cuales la cantidad de café, el prensado, la regulación de la máquina exprés, la limpieza de los filtros y las condiciones climáticas.

9 PROGRAMACIÓN

Para entrar en el menú de programación, encienda la máquina y, después del mensaje de bienvenida, pulse el pulsador de selección (10 segundos o hasta que cambie el mensaje en el display).

Desplácese por el menú haciendo girar el pulsador de selección; al visualizar la función que desea modificar, presiónelo para entrar y modificar los parámetros.

Para salir del menú de programación, haga girar el pulsador de selección; al visualizar el mensaje "EXIT", presiónelo para confirmar la operación y regresar al menú de trabajo.

9-1 DOSIS PROGRAMADAS

Para entrar en el menú de programación, encienda la máquina y, después del mensaje de bienvenida, pulse el pulsador de selección (10 segundos o hasta que cambie el mensaje en el display).

El aparato está dotado de una regulación digital de la dosis.

Desplácese por el menú de programación haciendo girar el pulsador de selección; al visualizar la dosis que desea modificar, presiónelo para entrar en la programación.

Haga girar el pulsador de selección para modificar el tiempo indicado en el display: en sentido horario aumentaremos el tiempo, mientras que en sentido opuesto lo reduciremos.

Una vez programado el tiempo deseado, presione el pulsador de selección para confirmar el valor y regresar al menú de programación. Efectúe la regulación de la dosis siguiente.

El software está dotado de tres dosis programables, la Dosis N.º 3 puede inhabilitarse (OFF) haciendo girar el pulsador de selección en sentido antihorario.

9-2 DOSIS CONTINUA

Para habilitar e inhabilitar la función de dosis continua, siga este procedimiento: haga girar el pulsador de selección para desplazarse por el menú de programación y presiónelo cuando visualice el símbolo Dosis continua.

Haga girar el pulsador de selección para habilitar o inhabilitar la función y, a continuación, presiónelo para confirmar la operación y regresar al menú de programación.

En el menú de trabajo ahora podremos elegir la Dosis continua si está habilitada.

La máquina solo puede trabajar en modo de dosis continua durante un tiempo limitado. No haga funcionar nunca el aparato durante más de un minuto de modo continuo para evitar que se sobrecaliente el motor.

9-3 D.T.S. (DOSING TYPE SELECTION)

D.T.S. es una función que permite decidir cómo seleccionar la dosis.

- En el modo estándar, la selección se efectúa utilizando el pulsador de selección para desplazarse por las funciones programadas en el menú de trabajo.

- En el modo Push and Grind la selección se realiza utilizando directamente el pulsador de dosificación.

Presionando una vez, la máquina activará la dosis N.º 1, dos veces la N.º 2 y tres veces la N.º 3 (si está activa).

El tiempo máximo de selección es de 2 segundos.

Para seleccionar la dosis continua, si está activa, presione el pulsador de selección.

Para programar la función D.T.S., desplácese por el menú de programación haciendo girar el pulsador de selección y al visualizar el mensaje "D.T.S." presiónelo para entrar.

Haga girar el pulsador de selección para pasar de una función a otra. A continuación, presiónelo para confirmar la operación y regresar al menú de programación.

9-4 CONTADOR DE DOSIS (N.º 12345)

El aparato está dotado de una función que permite controlar el número de las dosis para las funciones temporizadas. Desplácese por el menú de programación haciendo girar el pulsador de selección; al visualizar el mensaje N.º 12345, presiónelo para entrar en la visualización. La letra "P" indica la dosis parcial y "T" la dosis total. Haga girar el pulsador de selección para activar el contador de dosis en Dosis N.º 1, Dosis N.º 2 o Dosis N.º 3. Los contadores de dosis parciales pueden ponerse a cero manteniendo presionado el disco de control durante 10 segundos o hasta que el display muestre el valor "0". Seleccione "Exit" para abandonar la función Contador de dosis y regresar al menú de programación.

9-5 PASSWORD

La Password es una función que impide el acceso al personal no autorizado. Desplácese por el menú de programación haciendo girar el pulsador de selección; al visualizar el mensaje "Password", presiónelo para entrar. El cursor parpadeará en la posición de la primera cifra; presione el pulsador de selección para empezar a programar la password. Después de programar una cifra haciendo girar el pulsador de selección, presiónelo para pasar a la cifra siguiente. Después de programar la cuarta cifra, parpadeará el mensaje "Save". Confirme pulsando "Save" para memorizar la password y salir o gire hasta "Exit" para salir sin memorizar los cambios y regresar al menú de programación. Si seleccionamos "Save" sin haber programado las cuatro cifras numéricas, la función se cerrará sin memorizar los cambios. Es posible eliminar la password introduciendo "----" y guardando esta modificación para confirmar la operación. Si se ha programado una Password, será necesario introducirla cada vez que se intente acceder al menú de programación. En caso de introducir una Password incorrecta, el display mostrará el mensaje "ERROR!".

9-6 FECHA

El menú de programación permite memorizar una fecha, que podrá ser modificada a continuación. Desplácese por el menú de programación haciendo girar el pulsador de selección; al visualizar el mensaje "DD/MM/YYYY", presiónelo para entrar. El cursor parpadeará en la posición de la primera cifra; presione el pulsador de selección para empezar a programar la fecha. Después de programar una cifra haciendo girar el pulsador de selección, presiónelo para pasar a la cifra siguiente. Después de programar la fecha, parpadeará el mensaje "Save". Confirme pulsando "Save" para memorizar la fecha y salir o gire hasta "Exit" para salir sin memorizar los cambios y regresar al menú de programación.

9-7 VERSIÓN

Dentro del menú de programación se puede visualizar la versión de software utilizada por el molino de café. El servicio de asistencia puede solicitar esta información en caso de producirse alguna anomalía en el funcionamiento del aparato.

10 MANTENIMIENTO

El mantenimiento debe ser realizado únicamente por personal técnico calificado. Todo mantenimiento que prevea el reemplazo de componentes desgastados debe efectuarse con repuestos originales.

11 LIMPIEZA

ANTES DE REALIZAR CUALQUIER TIPO DE LIMPIEZA, DESCONECTE EL ENCHUFE DE LA TOMA DE ALIMENTACIÓN.
NO SUMERJA NUNCA EL APARATO EN AGUA.
SE ACONSEJA NO UTILIZAR PRODUCTOS ABRASIVOS, PUES SU USO PODRÍA DAÑAR LAS PARTES BRUÑIDAS DE LA MÁQUINA.

Partes móviles en plástico

Quite las partes móviles de la máquina (tapa, tolva, plato recoge café, etc.) y lávelas con abundante agua y jabón neutro (no las lave nunca en lavaplatos eléctrico).

Cuerpo máquina

Para la limpieza del cuerpo de la máquina utilice un paño húmedo, teniendo cuidado con las partes sensibles al agua, como por ejemplo el interruptor (H).

12 ELIMINACIÓN EMBALAJE Y DESGUACE DEL APARATO

12-1 ELIMINACIÓN EMBALAJE

Después de abrir el embalaje, verifique que el aparato esté íntegro y que no se hayan producido daños durante el transporte, de lo contrario diríjase al revendedor o al lugar donde lo compró. El embalaje no debe dejarse al alcance de los niños y debe conservarse por lo menos hasta el vencimiento de la garantía.

12-2 DESGUACE DEL APARATO AL FINAL DE SU VIDA ÚTIL

Al terminar su vida útil, el aparato debe volverse no-operativo quitando el cable de alimentación. El aparato no debe abandonarse en el medio ambiente, sino que debe ser desmontado y eliminado según el tipo de material. La empresa aconseja que el desmontaje y la eliminación se asignen a unas empresas especializada en estas operaciones.

Este producto está sujeto a la norma 2002/96/EC del Parlamento Europeo y del Consejo de la Unión Europea sobre desechos de equipos eléctricos y electrónicos (RAEE).

El símbolo que aparece en la tarjeta técnica indica que al final de su vida, el aparato no debe ser tratado como desecho doméstico, sino que debe ser entregado en los centros de recolección diferenciada para equipos eléctricos y electrónicos.

Para mayores informaciones referentes a la eliminación, diríjase al revendedor o a la oficina competente de cada zona.

La recolección diferenciada y la eliminación contribuyen a mantener el medio ambiente más limpio y a reducir los riesgos para la salud pública.



13 RUIDO AÉREO

Las pruebas de ruido efectuadas según las leyes en vigor han establecido que los molinos a café, molinos dosificadores, molinos "on demand" de nuestra producción no superan el valor de 78dB (A).



DICHIARAZIONE DI CONFORMITA'
DECLARATION OF CONFORMITY
DECLARATION DE CONFORMITE
KONFORMITÄTSERKLÄRUNG
DECLARACIÓN DE CONFORMIDAD

SERIAL NUMBER

Tipo di prodotto Product type Type de produit Produktart Tipo de producto	Macinacaffè digitale Digital Coffee-Grinder Moulin à café digital Digitale kaffeemühle Molino de café digital
---	---

Modelli Types Modèles Type Modelos	M4D series M5D series MXD series M7D series
--	--

Con la presente l'azienda dichiara sotto la propria responsabilità, che il prodotto soddisfa per progettazione e costruzione i requisiti della Direttiva:

We, the company, declare here with on our own responsibility that the above-mentioned product meets the requirements of the Directive:

Par la présente, la société déclare sous sa propre responsabilité que le produit est conforme quant à sa conception et à sa construction aux dispositions de la directive:

Hier mit bestätigt die Firma unter eigener Verantwortung, das das o.a. produkt in bezug auf Entwurf und Fertigung den Anforderungen der Richtlinie:

Con la presente la empresa declara bajo su propia responsabilidad, que en cuanto a diseño y construcción el producto cumple con los requisitos establecidos por las siguientes normas:

Direttiva macchine
Makers directive
Direttiva machine
Richtlinie Maschine
Directiva máquina

Direttiva EMC
EMC Directive
Directive EMC
Richtlinie EMC
Directiva EMC

Direttiva Bassa Tensione
Low Voltage Directive
Directive Basse Tension
Niederspannungsrichtlinie
Norma para Baja Tensión

2006/42/CE

2004/108/CE

2006/95/CE

La conformità è stata verificata con l'ausilio delle seguenti norme armonizzate:

Conformity has been controlled with the aid of the following Harmonized Standards:

La conformité a été vérifiée d'après les normes harmonisées suivantes :

Die Konformität wurde auf Grunde u.a. Harmonisierten Normen geprüft:

La conformidad ha sido comprobada con la ayuda de las siguientes normas conformes:

EN 55014-1 EN 55014-2 EN61000-3-2 EN 61000-3-3 EN 62233 EN 60335-1 EN 60335-2-64
IEC 60335-1 IEC 60335-2-64

IL RESPONSABILE DI PRODUZIONE

Petiziol Luigi

