

ATOM

SPECIAL EDITION



LIBRETTO ISTRUZIONI (Istruzioni Originali)
USER HANDBOOK (Translation of the Original Instructions)
MANUEL D'INSTRUCTIONS (Traduction des Instructions Originales)
GEBRAUCHSANWEISUNGEN (Übersetzung der Originalanleitungen)
INSTRUCCIONES DE MANEJO (Traducción de las Instrucciones Originales)

INDICE

3	AVVERTENZE E SICUREZZE
6	INFORMAZIONI GENERALI
6	DATI TECNICI
7	DESCRIZIONE MACCHINA
8	IMPORTANZA DEL MANUALE
9	BLOCCAGGIO CONTENITORE
10	ISTRUZIONI D'USO
12	PROGRAMMAZIONE MACCHINA
14	PULIZIA E MANUTENZIONE
15	RICERCA GUASTI

AVVERTENZE E SICUREZZE

Il costruttore ha ragionevolmente previsto ogni sicurezza possibile onde garantire l'incolumità degli utilizzatori, ma le svariate condizioni di installazione e/o movimentazione possono creare situazioni incontrollabili o non prevedibili; per cui è necessario valutare sempre eventuali rischi residui e tenere in considerazione i seguenti suggerimenti:

- Porre attenzione nella movimentazione della macchina, perché sussistono rischi di caduta.
- Gli elementi di imballo (cartone, cellophane, punti metallici, polistirolo, ecc..) possono tagliare, ferire o divenire pericolosi se non maneggiati con cura o usati impropriamente; non lasciare alla portata di bam-

mini o persone non responsabili.



- Questo simbolo sul prodotto o sulla confezione indica che il prodotto non deve essere considerato come un normale rifiuto domestico ma deve invece essere consegnato ad un punto di raccolta appropriata per il riciclo di apparecchi elettrici ed elettronici. Assicurandovi che questo prodotto sia smaltito correttamente, voi contribuirete a prevenire potenziali conseguenze negative per l'ambiente e per la salute che potrebbero altrimenti

essere causate dal suo smaltimento inadeguato. Il riciclaggio dei materiali aiuta a conservare le risorse naturali. Per informazioni più dettagliate circa il riciclaggio di questo prodotto, potete contattare l'ufficio comunale, il servizio locale di smaltimento rifiuti oppure il rivenditore dove l'avete acquistato.

- Prima di procedere a qualsiasi operazione di installazione e regolazione, devono essere lette e ben comprese le avvertenze di questo manuale.
- L'azienda non risponde di alcun danno a cose o persone derivante da una mancata osservanza delle prescrizioni di sicurezza, installazione e manutenzione, di questo manuale.

- Il cavo di alimentazione di questo apparecchio non deve essere sostituito dall'utente. In caso di danneggiamento, spegnere l'apparecchio e per la sua sostituzione rivolgersi esclusivamente al costruttore, o al suo servizio di assistenza, o a personale professionalmente qualificato per evitare pericolo.
- Allorché si decida di non utilizzare più un apparecchio di questo tipo si raccomanda di renderlo inoperante, dopo aver staccato la spina dalla presa di corrente, tagliare il cavo di alimentazione.
- Qualunque anomalia o difetto va tempestivamente segnalato al personale autorizzato e qualificato per effettuare l'installazione e la manutenzione.
- Prima di collegare

l'apparecchio accertarsi che i dati di targa siano rispondenti a quelli della rete di distribuzione elettrica.

- In caso d'incompatibilità tra la presa e la spina dell'apparecchio fare sostituire il cavo con un altro di tipo adatto dal costruttore, o al suo servizio di assistenza, o da personale professionalmente qualificato. Quest'ultimo, in particolare, dovrà anche accertare che la sezione dei cavi della presa sia idonea alla potenza assorbita dall'apparecchio.
- È sconsigliabile l'uso di adattatori prese multiple e/o prolunghe.
- È obbligatorio il collegamento di messa a terra, nonché la rispondenza dell'impianto con le normative vigenti nel paese di installazione.
- L'installazione della macchina va effettuata esclusivamente da personale autorizzato e qualificato.
- Verificare l'integri-

tà dei componenti e, qualora si verificano difetti o anomalie, sospendere l'installazione e chiederne la sostituzione.

CAMPO D'IMPIEGO E USO PREVISTO

- Il macinadosatore è concepito per un uso professionale da personale specializzato.
- Il macinadosatore dovrà essere destinato al solo uso per il quale è espressamente concepito, e cioè macinazione di caffè in grani tostato, ogni altro uso è da considerarsi improprio e quindi pericoloso.
- Il costruttore non può essere considerato responsabile per eventuali danni derivanti da usi impropri, erronei ed irragionevoli.
- L'apparecchio non deve essere usato da bambini o da persone con ridotte capacità fisiche, sensoriali

o mentali, o da persone senza adeguata esperienza e conoscenza a meno che non siano controllati o date loro istruzioni.

- I bambini devono essere controllati affinché non giochino con l'apparecchiatura.
- L'apparecchio non può essere utilizzato in condizioni ambientali estreme e comunque non al di fuori dell'intervallo di temperatura (-5° C ÷ +30° C).
- L'utilizzatore deve attenersi alle norme di sicurezza vigenti nel paese d'installazione, oltre alle regole dettate dal comune buon senso e assicurarsi che vengano effettuate correttamente le periodiche operazioni di manutenzione.
- L'installatore, l'utilizzatore o il manutentore hanno l'obbligo di segnalare al costruttore eventuali difetti o deterioramenti che possano compromettere l'originale sicurezza dell'impianto.
- L'installatore ha l'ob-

bligo di verificare le corrette condizioni ambientali, in modo che garantiscano la sicurezza e l'igiene degli operatori e degli utenti.

- Le responsabilità derivanti dai componenti montati a bordo della macchina sono delegate ai rispettivi costruttori; le responsabilità del personale autorizzato all'uso della macchina sono delegate al cliente.
- L'apparecchio è utilizzabile 24 ore su 24 con servizio intermittente come riportato sulla targhetta dati ai valori Ton e Toff. I componenti della macchina sono stati progettati e realizzati per una durata di almeno 1000 ore di funzionamento.
- Tale durata è condizionata da una opportuna pulizia e manutenzione.

AVVERTENZE FONDAMENTALI

- Non toccare l'apparecchio con mani umide o bagnate.
- Non usare l'apparecchio a piedi nudi.
- Non tirare il cavo di alimentazione o l'apparecchio stesso per staccare la spina dalla presa.
- Non esporre la macchina agli agenti atmosferici (sole, pioggia, ecc.).
- Non permettere che l'apparecchio sia usato da bambini o da persone non responsabili.
- Durante l'utilizzo posizionare l'apparecchio su di un piano orizzontale, stabile ed in grado di sopportare il peso della macchina.
- Prima di effettuare qualsiasi operazione di pulizia o di manutenzione, disinserire l'apparecchio dalla rete di alimentazione elettrica staccando la spina.
- Non utilizzare getti d'acqua o detersivi per la pulizia della macchina.
- In caso di guasto o di cattivo funzionamento dell'apparecchio, spegnerlo e non manometterlo.
- Per l'eventuale riparazione rivolgersi solamente ad un centro di assistenza tecnica autorizzato e richiedere l'utilizzo di ricambi originali.
- Il mancato rispetto di quanto sopra può compromettere la sicurezza dell'apparecchio.
- Non lasciare l'apparecchio inutilmente inserito. Staccare la spina della rete di alimentazione quando l'apparecchio non è utilizzato.
- Non ostruire le aperture o fessure di ventilazione o di smaltimento calore né tanto meno introdurre acqua o liquidi di alcun genere.
- In caso di danneggiamento del cavo, far provvedere tempestivamente alla sua sostituzione presso il costruttore, o il servizio di assistenza autorizzato,

o personale professionalmente qualificato.

- Mentre l'apparecchio è in funzione non introdurre mai nel contenitore del caffè in grani cucchiaini, forchette o altri utensili per effettuare prelievi o interventi.
- Per estrarre eventuali otturazioni dal beccuccio erogatore, spegnere sempre prima l'apparecchio.
- Non immergere mai l'apparecchio in acqua o altri liquidi.
- Per spostare o movimentare la macchina non prenderla mai dal contenitore caffè in grani.
- Nel caso un corpo estraneo blocchi il motore, spegnere immediatamente la macchina e contattare un centro assistenza autorizzato.

 L'indicazione "MOTORE PROTETTO DA TERMICA" contraddistingue le macchine che sono dotate di protezione termica del motore. Se detto dispositivo entra in funzione non tentare alcuna manovra, ma staccare la macchina dalla rete di alimentazione e accertarsi prima di riavviare la macchina che ogni anomalia sia stata risolta.

SIMBOLOGIE

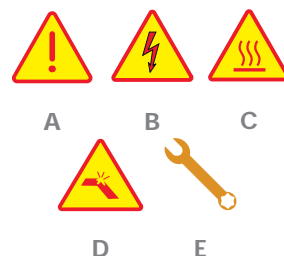

- A Pericolo generico
- B Pericolo di shock elettrico
- C Pericolo di ustione
- D Pericolo di danneggiamento macchina
- E Operazione riservata al Tecnico Qualificato, nel rispetto delle norme vigenti

01

INFORMAZIONI GENERALI

COSTRUTTORE: CONTI VALERIO S.r.l. - Via Luigi Longo, 39/41 - Sesto Fiorentino, Firenze - Italia

MACINADOSATORE MODELLO: ATOM 65

02

DATI TECNICI

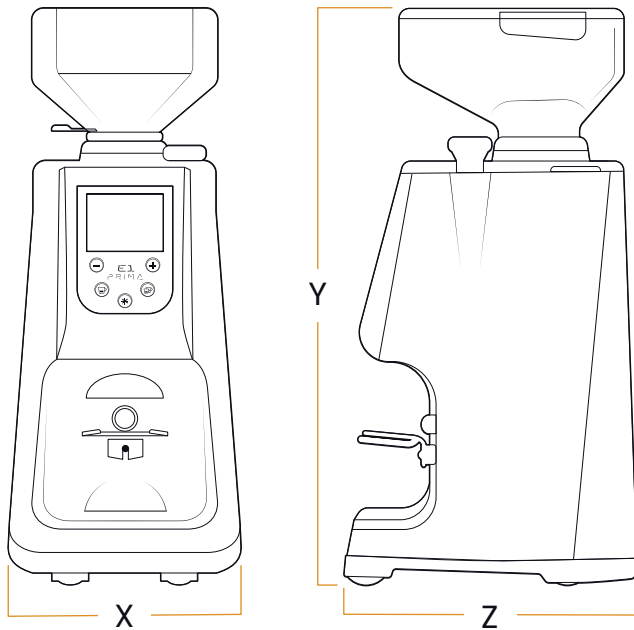

DESCRIZIONE	MODELLO			
	ATOM 65			
VOLTAGGIO	V	220-240	220	110
FREQUENZA	Hz	50	220	60
ASSORBIMENTO	W	350		
CORRENTE	A	3,9		
POTENZA MOTORE	W	245	245	245
GIRI AL MINUTO *	RPM	1290	1650	
CAPACITÀ CAMPANA	g	510		
PRODUTTIVITÀ	g/s	Caffè espresso: 2,5 - 3,5 Caffè filtro: 4,0 - 5,0		
TEMPI DI ATTIVAZIONE	s	ON 60	OFF 900	
PESO A VUOTO	kg	9,5		
DIMENSIONI				
X	mm	181		
Y	mm	440		
Z	mm	Con portafiltro: 264 Con basket: 227		

* Il valore indicato si riferisce ai giri effettivi delle macine.

03

DESCRIZIONE MACCHINA

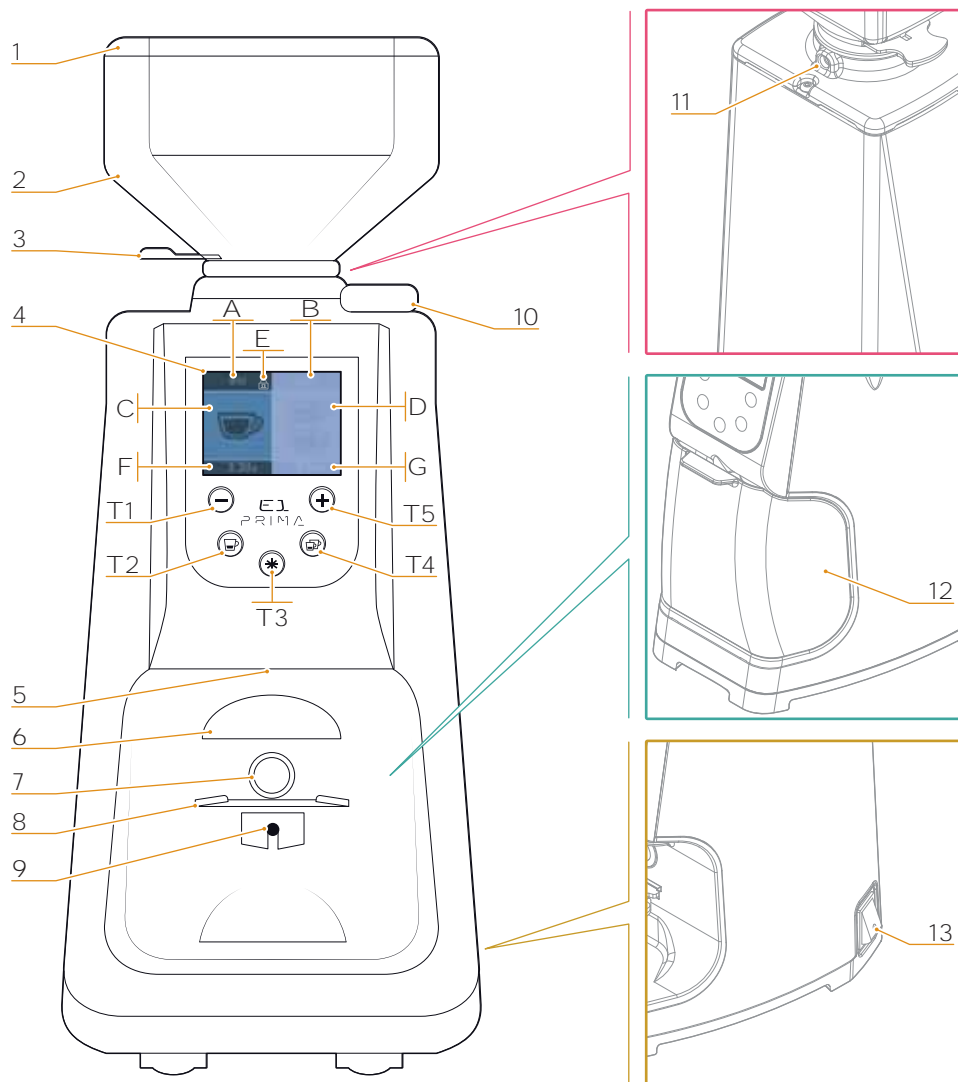

- 1 Coperchio contenitore
- 2 Contenitore caffè in grani
- 3 Linguetta apertura/chiusura contenitore per caffè in grani
- 4 Display LCD
- 5 Led illuminazione portafiltro
- 6 Bocchetta di erogazione
- 7 Pulsante attivazione macinatura
- 8 Forcella porta filtro
- 9 Vite regolazione forcella
- 10 Pomello regolazione macinatura
- 11 Vite bloccaggio contenitore
- 12 Vaschetta caffè filtro
- 13 Interruttore di accensione con led

- T1 Tasto decremento
- T2 Tasto dose singola
- T3 Tasto Manual Mode
- T4 Tasto dose doppia
- T5 Tasto incremento

- A Visualizzatore erogazione dose 1 caffè
- B Visualizzatore erogazione dose 2 caffè
- C Contatore dosi da 1 caffè erogate
- D Contatore dosi da 2 caffè erogate
- E Lucchetto (programmazione bloccata)
- F Tempo erogazione dose 1 caffè impostata
- G Tempo erogazione dose 2 caffè impostata

04

IMPORTANZA DEL MANUALE

Il manuale è destinato all'utilizzatore e/o manutentore della macchina ed è considerato parte integrante della stessa.

Il presente manuale ha la funzione di fornire informazioni per uso corretto della macchina ed un'appropriata manutenzione, nonché di tutelare la sicurezza dell'operatore.

Il manuale deve essere conservato per tutta la vita della macchina e deve essere passato a qualsiasi altro utente o successivo proprietario.

Le indicazioni riportate nel presente manuale non sostituiscono le disposizioni di sicurezza ed i dati tecnici per l'installazione ed il funzionamento applicati direttamente sulla macchina e sugli imballi.

Il presente manuale rispecchia lo stato della tecnica al momento attuale e non potrà essere considerato inadeguato solo perché successivamente aggiornato in base a nuove esperienze.

Il costruttore si riserva altresì il diritto di modificare il manuale senza l'obbligo di aggiornare le edizioni precedenti, salvo casi eccezionali.

Un uso improprio della macchina o difforme da quanto descritto nel presente manuale preclude ogni condizione di garanzia o responsabilità del costruttore; l'utilizzo deve essere effettuato da parte di una persona adulta e responsabile.

È necessario conservare con cura il presente manuale, poiché il costruttore non risponde di danni arrecati a persone o cose, o subiti dalla macchina se utilizzata in modo difforme da quanto in esso descritto o nel caso non vengano rispettate le prescrizioni di manutenzione e sicurezza.

4.1

CONSERVAZIONE DEL MANUALE

Il presente manuale deve essere sempre a disposizione dell'utilizzatore e/o manutentore, il quale deve essere informato sull'uso corretto della macchina e su eventuali rischi residui. Deve essere conservato in luogo asciutto, pulito e protetto dal calore.

Impiegare il manuale in modo tale da non danneggiarne tutto o in parte il contenuto.

Non asportare, strappare o riscrivere per alcun motivo parti del manuale.

In caso di smarrimento del manuale o di richiesta di ulteriori informazioni, contattare il rivenditore di zona oppure il costruttore.

05

BLOCCAGGIO CONTENITORE

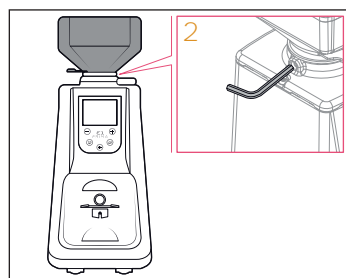
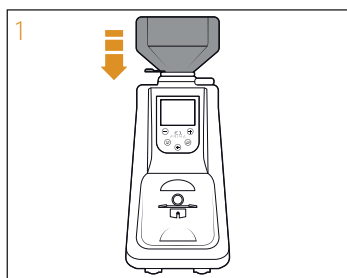

Prima di avviare il funzionamento, è necessario montare il contenitore (2) del caffè in grani.

2 Avvitare la vite di bloccaggio (11).

1 Inserire il contenitore (2) nella relativa sede, posizionandolo con il foro in asse con la vite (11) posta nella parte posteriore dell'apparecchio.

06

ISTRUZIONI D'USO

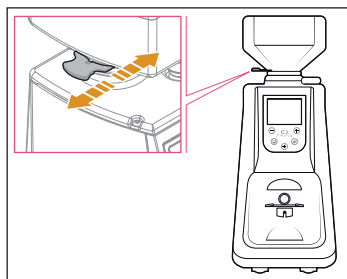

6.1

PREMESSA

Questo apparecchio è in grado di fare dosi molto precise, in quanto si basa sul tempo di macinatura.

È necessario altresì, mettere a punto la macchina prima di cominciare a lavorare, determinando anzi tutto il tipo di miscela di caffè (più o meno tostata) e il grado di macinatura.

Si procede poi, alla programmazione del tempo di macinatura per ciascun tasto dose pesando il prodotto di macinatura.

- Dopo aver effettuato il collegamento elettrico, tirare la linguetta (3) alla base del contenitore caffè in grani (2) per chiuderlo.

- Togliere il coperchio (1) dal contenitore (2) e riempirlo di caffè in grani.
- Portare l'interruttore (13) in posizione di accensione (si accende il led sul pulsante).
- Spingere la linguetta (3) permettendo il passaggio dei grani di caffè.

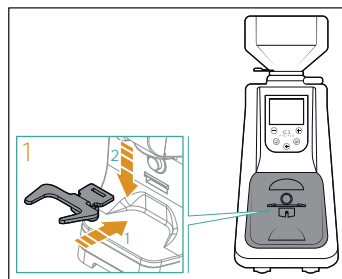

6.2

FUNZIONAMENTO CON PORTAFILTRO

- 1 Inserire la forcetta (8) nella fessura e incastrarla nell'apposito supporto.

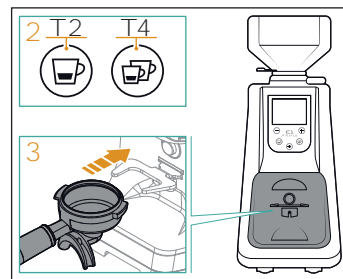

- 2 Preselezionare la dose singola o doppia tramite i pulsanti (T2) o (T4).
- 3 Inserire il portafiltro sulla forcella (8) fino a premere il pulsante (7) per avviare l'erogazione dall'apposita bocchetta (6). L'erogazione termina allo scadere del tempo impostato.

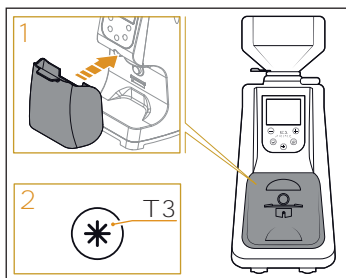

6.3

FUNZIONAMENTO CON VASCHETTA

- 1 Inserire la vaschetta (12) sotto la bocchetta di erogazione (6).
- 2 Premere il pulsante (T3) per passare all'erogazione "Manual Mode" e premerlo nuovamente per iniziare l'erogazione. L'erogazione termina premendo sempre il pulsante (T3).

In alternativa, tenere premuto il pulsante (7) per macinare. Rilasciare il pulsante (7) per terminare l'erogazione.

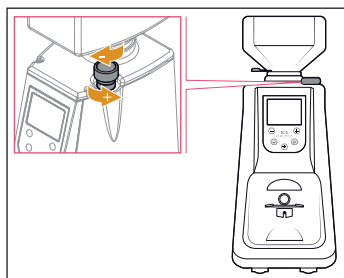

6.4

REGOLAZIONE MACINATURA

Per regolare la macinatura, agire sul pomello di regolazione (10), ruotandolo in senso orario per fare la polvere più fine (caffè espresso) o in senso antiorario per aumentarne la grana (caffè filtro) come riportato sul pomello. La regolazione è senza punti di fermo; deve essere effettuata gradualmente, macinando un po' di caffè ogni 2 tacche al massimo.

! *Se il pomello viene ruotato per più di 3 tacche a motore fermo, la macchina può bloccarsi e/o danneggiarsi.*

Dopo aver regolato la macinatura con il pomello (10), erogare 2-3 dosi per rendere effettiva la nuova macinatura.

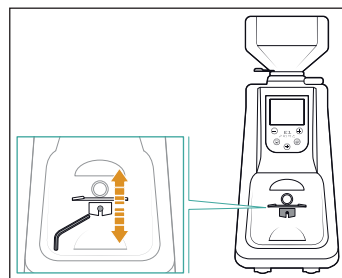

6.5

REGOLAZIONE ALTEZZA FORCELLA PORTAFILTRO

- Con una chiave a brugola allentare la vite di fissaggio della forcella porta filtro (9). È consigliabile non svitare completamente la vite.
- Sfruttare l'asola e le due sedi della vite di fissaggio per sollevare o abbassare la forcella in modo da regolarla in base alle dimensioni del portafiltro.
- Una volta trovata la posizione corretta, stringere la vite di fissaggio della forcella (9).

La macchina è dotata di dispositivo di tenuta del portafiltro.

! *La forcella (8) è progettata per supportare tutti i tipi di portafiltro (da 2,5 a 5 cm).*

ATOM permette di rimuovere la forcella così, in base al tipo di portafiltro, è possibile modificare l'altezza della forcella (8) inserendola al contrario sul proprio supporto.

07

PROGRAMMAZIONE MACCHINA

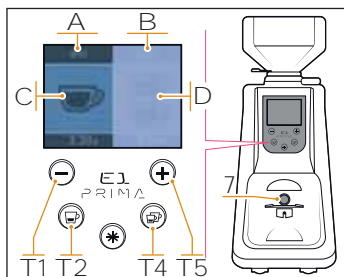
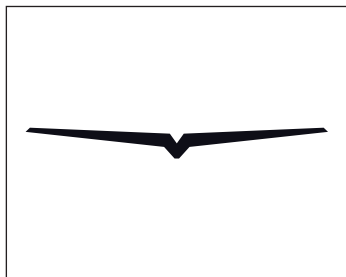

7.1

ACCENSIONE MACCHINA

⚠ Alla 1ª accensione, l'apparecchio risulterà predisposto nella modalità impostata all'uscita della fabbrica e comunque, negli avvisi successivi, si predisporrà sempre come nell'ultima modalità precedente lo spegnimento.

All'accensione della macchina comparirà questa schermata per alcuni secondi.

Dopodiché il display visualizzerà la schermata di lavoro.

7.2

EROGAZIONE E REGOLAZIONE DOSI (DISPLAY)

- Selezionare una dose premendo (T2), che si illumina. Premere il pulsante di avvio macinatura (7) per erogare caffè e attivare il timer fino a zero; la tazza (C) sul display si riempie durante l'erogazione.
- A erogazione ultimata, il tempo ritorna al valore impostato per una nuova macinatura.
- Il contatore dosi singole (A) viene incrementato di 1.
- Selezionare due dosi premendo (T4), si illumina. Premere il pulsante di avvio macinatura (7) per erogare caffè e attivare il timer fino a zero; la tazza (D) sul display si riempie

durante l'erogazione.

- Il contatore dosi doppie (B) viene incrementato di 1.
- A erogazione ultimata, il tempo ritorna al valore impostato per una nuova macinatura.
- Premendo i pulsanti (T5) o (T1) si aumenta o diminuisce il tempo di erogazione della dose correntemente selezionata.

⚠ È possibile fermare l'erogazione automatica prima che sia finito il tempo di macinatura. Durante l'erogazione premere con il portafiltro il pulsante di avvio della macinatura (7) per fermare l'erogazione:

Premere di nuovo il pulsante di avvio macinatura (7) per riprendere l'erogazione per il tempo rimanente;

Premere il pulsante della dose selezionata (lampeggiante) per terminare l'erogazione. Il tempo di macinatura ritorna al valore impostato.

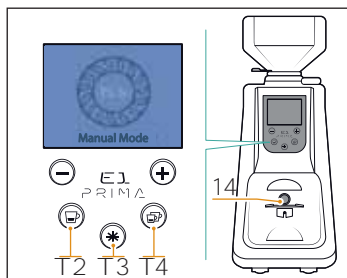

7.3

ATTIVAZIONE MODALITÀ EROGAZIONE "MANUAL MODE"

Premere il pulsante (T3) per attivare la modalità di erogazione continua.

Per attivare l'erogazione:

- Premere il tasto (T3) per iniziare l'erogazione e premerlo di nuovo per fermarla.

! Con la vaschetta (12) inserita, il pulsante (7) non è premuto. Erogare tramite il tasto (T3).

- Inserire il portafiltro fino a premere il pulsante (7); togliere il portafiltro fino a liberare il pulsante (7) per terminare l'erogazione.

Premendo i pulsanti (T2) o (T4) si torna alla relativa modalità di erogazione.

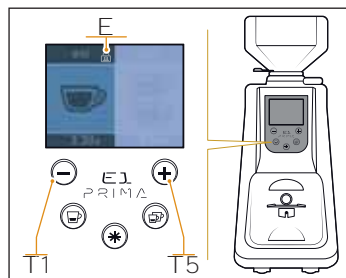

7.4

BLOCCO FUNZIONI

Premendo entrambi i pulsanti (T1) e (T5) viene bloccata l'impostazione del tempo di erogazione.

Sul display comparirà il simbolo (E).

Premere di nuovo entrambi i pulsanti (T1) e (T5) per sbloccare le funzioni della macchina.

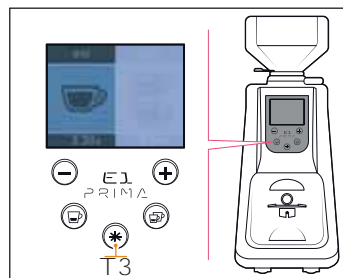

7.5

AZZERAMENTO CONTATORI PARZIALI DOSI

Dalla schermata di erogazione dosi programmate, premere a lungo il pulsante (T3) per azzerare i contatori parziali delle dosi erogate.

Il contatore totale non viene azzerato.

Per visualizzare il contatore totale, accedere alla schermata dei contenuti occulti.

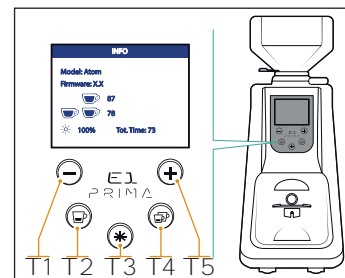

7.6

ACCENSIONE MACCHINA CON CONTENUTI OCCULTATI

Premere il pulsante (T3) e accendere la macchina.

- Modello macchina
- Versione del firmware.
- Contatori totali da 1 e 2 dosi (non azzerabili).
- Contatore tempo totale di macinatura in continuo.
- Luminosità schermo, regolabile con i tasti (T1) e (T5).

Premere il tasto (T2) o (T4) per tornare alla schermata di erogazione dosi.

08

PULIZIA E MANUTENZIONE

 *Disinserire l'apparecchio dalla rete di alimentazione elettrica prima di effettuare qualsiasi operazione di pulizia e manutenzione.*

 *Non tirare il cavo di alimentazione, o l'apparecchio stesso, per staccare la spina dalla presa di alimentazione elettrica.*

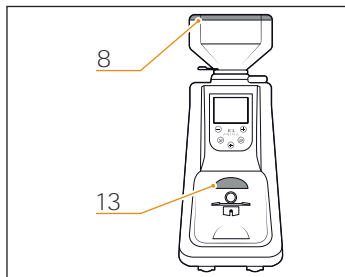

 *Le operazioni di manutenzione devono essere effettuate da personale specializzato e autorizzato dal costruttore.*

 *Non effettuare riparazioni di fortuna o precarie, né tanto meno utilizzare ricambi non originali.*

8.1 PULIZIA

La pulizia è un aspetto fondamentale per il buon funzionamento del macinadosatore.

Un macinadosatore trascurato può avere riflessi negativi non solo sull'estrazione del caffè dalla macchina, ma anche sulla precisione della dose e della macinatura.

Prima di procedere alle operazioni di pulizia accertarsi di aver disinserito l'apparecchio dalla rete di alimentazione. Almeno una volta a settimana, occorre pulire il contenitore di caffè in grani (2), rimuovendo lo strato oleoso lasciato dai chicchi di caffè con un panno pulito.

Occorre, altresì pulire frequentemente (anche più volte al giorno) la bocchetta di erogazione (6) con un pennello e un aspirapolvere.

Non eseguendo queste operazioni si rischia di far irrancidire la parte oleosa aromatica contenuta nel caffè con conseguenze negative sui caffè successivi, inoltre la mancanza di pulizia può interferire con la regolarità della dose stessa.

Per la pulizia della base usare un panno inumidito.

8.2 MANUTENZIONE



Per un buon funzionamento dell'apparecchio, è necessario controllare ed eventualmente sostituire le macine almeno ogni 350 kg di caffè macinato per le macine piane.

09

RICERCA GUASTI



Contattare personale specializzato.

INDEX

17	PRECAUTIONS AND SAFETY FEATURES
20	GENERAL INFORMATION
20	TECHNICAL DATA
21	APPLIANCE DESCRIPTION
22	IMPORTANT INFORMATION
23	LOCKING THE CONTAINER
24	INSTRUCTIONS FOR USE
26	APPLIANCE PROGRAMMING
28	CLEANING AND MAINTENANCE
29	TROUBLESHOOTING

PRECAUTIONS AND SAFETY FEATURES

Machine design has taken into account all reasonable user safety precautions; nevertheless, particular conditions of installation and/or handling may create unforeseen situations beyond the installer's control which will require case-by-case evaluation of residual risks.

We recommend keeping the following in mind:

- Always handle the machine with care to avoid the danger of its falling.
- The packing materials (carton, cellophane, staples, polystyrene, etc.) can cut, wound or create hazards if used improperly or handled carelessly. Store such materials out of reach of children and irresponsible persons.



- This symbol on the appliance or package means that the appliance must not be considered as normal household refuse but that it must instead be delivered to an appropriate collection centre for the recycling of electric and electronic appliances. Make sure that this appliance is disposed of correctly and you too will be making your contribution to the prevention of negative effects on health and the environment, which could otherwise be caused by inadequate disposal. Recycling materi-

als helps to preserve our natural resources. For more information about how to recycle this product, you can contact your local council office, local refuse disposal service or the retailer from whom you purchased the appliance.

- Before carrying out any installation or adjustment process, be sure to have read and thoroughly understood the warnings in this manual.
- The company cannot be held liable for any damage to people or property resulting from failure to respect the instructions concerning safety, installation and maintenance contained in this manual.
- The power cord of this appliance must never be replaced by the

user. In case of damage, switch the appliance off and contact only the manufacturer or related after-sales service, otherwise a skilled personnel for replacement.

- Should you decide to no longer use this type of appliance, we recommend that you make it inoperative: unplug the appliance from the mains socket and cut off the power cord.
- All defects and/or anomalous machine behaviour should be reported immediately to authorized installation and/or maintenance personnel.
- Before connecting the machine, check that electrical power supply corresponds to the specifications on the data plate.
- In case of incompati-

bility between the plug and the socket, have the plug replaced with a suitable type by the manufacturer, his after-sales service, or by skilled personnel, who should also check that the section of the plug wires is suitable for the power absorbed by the appliance.

- Avoid use of multiple-plug adapters and extension cords.
- The ground wire must be connected; the electrical system must meet the standards set by local safety laws and regulations.
- The machine must be installed only by authorized, qualified personnel.
- Check that the machine components have suffered no damage during shipping; in the case defects or anomalies are found, interrupt installation and request replacement.

APPLICATIONS AND USE

- This grinder dispenser has been devised for professional use by trained personnel.
- The grinder/dispenser must be used only for the application for which it was designed; that is, grinding roasted coffee beans. Any other use must be considered improper and therefore dangerous.
- The manufacturer shall not be held responsible for damages deriving from improper, erroneous or unreasonable use of the machine.
- The appliance must not be used by children or people with reduced, physical, sensorial or mental abilities. It must also never be used by people without the necessary skills and experience unless under supervision or during training. Do not allow children to play with this equipment at any

time.

- The machine is not designed for use in extreme environmental conditions and in any case at temperatures outside the -5°C to $+30^{\circ}\text{C}$ range.
- The user must respect the general safety regulations in force in the country in which the machine is installed as well as the rules of common sense, and shall be responsible for ensuring that periodic machine maintenance is correctly performed.
- The persons installing and using the machine and performing machine maintenance shall inform the manufacturer of any defects or damages due to wear that might jeopardize the original safety features of the machine.
- The installer shall be responsible for checking that the machine is installed in tolerable environmental conditions such as to not to create health or safety

hazards for those using the machine.

- Any responsibility deriving from components manufactured and installed on the machine shall be assumed by the respective manufacturers; responsibility attributable to the persons authorized to use the machine shall be assumed by the customer.
- The device can be used 24 hours a 24 with intermittent service as listed on the nameplate values Ton and Toff. The machine components are designed and built to ensure at least 1000 hours' operation.
- Good cleaning and maintenance also contribute to determining long machine life.

BASIC SAFETY PRECAUTIONS

- Never touch the machine with damp or wet hands.
- Never use the machine when barefoot.
- Never attempt to unplug the machine by pulling the power cord or the machine itself.
- Do not expose the machine to atmospheric agents (sun rain, etc..).
- Never allow the machine to be used by children or by irresponsible persons.
- Always use the appliance on a flat, steady surface that is able to support its weight.
- Always unplug the machine from the power supply before performing any cleaning or maintenance operations.
- Do not use water jets or detergents for cleaning the appliance.
- In the case of machine breakdown or malfunction switch the machine off and do not tamper with it.
- For repairs contact only an authorized service center and request use of original spare parts.
- Non-observance of the above precautions may make the machine unsafe for future use.
- Do not leave the machine switched on when not in use. Unplug the machine when not in use.
- Do not obstruct the ventilation and/or heat dissipation openings and/or slits nor introduce water or any other liquids into same.
- Should the wire be damaged, have it immediately repaired by the manufacturer, his authorized after-sales service, or skilled personnel.
- Never insert spoons, forks or other utensils into the coffee bean container to make withdrawals or interventions.
- Always switch off the appliance before removing blockages from the coffee bean

container.

- Never place the appliance in water or other liquids.
- Should a foreign body stop the motor, switch the machine off immediately and contact an authorized service center.



Those machines bearing the "EL. MOTOR WITH THERMAL PROTECTION" indication are equipped with device which protects the motor from overheating. When this device is engaged, do not attempt to operate the machine: isolate the machine from the power supply and eliminate the cause of the trouble before re-starting.

SYMBOLS



A B C



D E

- A General hazard
- B Electrical shock hazard
- C Burns hazard
- D Hazard of damage to the machine
- E Operation reserved for the qualified technician, in compliance with current standards

01

GENERAL INFORMATION

MANUFACTURER: CONTI VALERIO S.r.l. - Via Luigi Longo, 39/41 - Sesto Fiorentino, Firenze - - Italy

COFFEE GRINDER MODEL: ATOM 65

02

TECHNICAL DATA

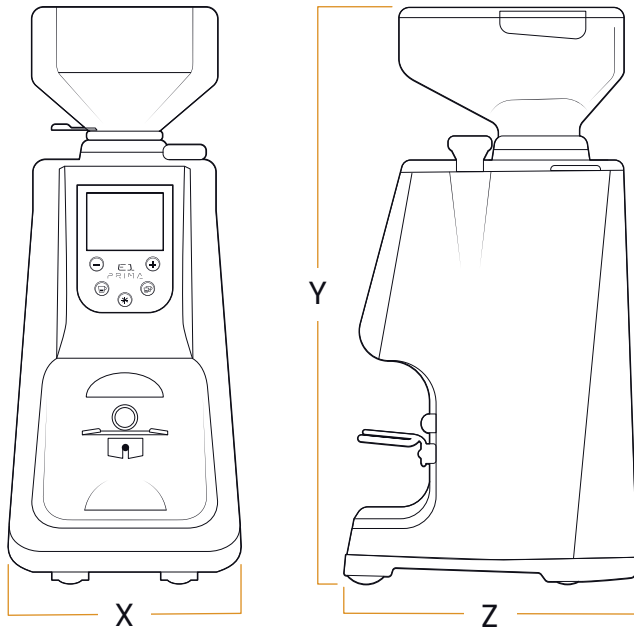

DESCRIPTION	MODEL			
	ATOM 65			
VOLTAGE	V	220-240	220	110
FREQUENCY	Hz	50	220	60
POWER CONSUMPTION	W	350		
CURRENT	A	3,9		
MOTOR POWER	W	245	245	245
REVOLUTIONS PER MINUTE*	RPM	1290		1650
HOPPER CAPACITY	g	510		
PRODUCTIVITY	g/s	Espresso coffee: 2,5 - 3,5 Filter coffee: 4,0 - 5,0		
ACTIVATION TIMES	s	ON 60	OFF 900	
WEIGHT WHEN EMPTY	kg	9,5		
DIMENSIONS				
X	mm	181		
Y	mm	440		
Z	mm	With filter holder: 264 With basket: 227		

* The value given is for the actual revolutions of the burrs.

03

APPLIANCE DESCRIPTION

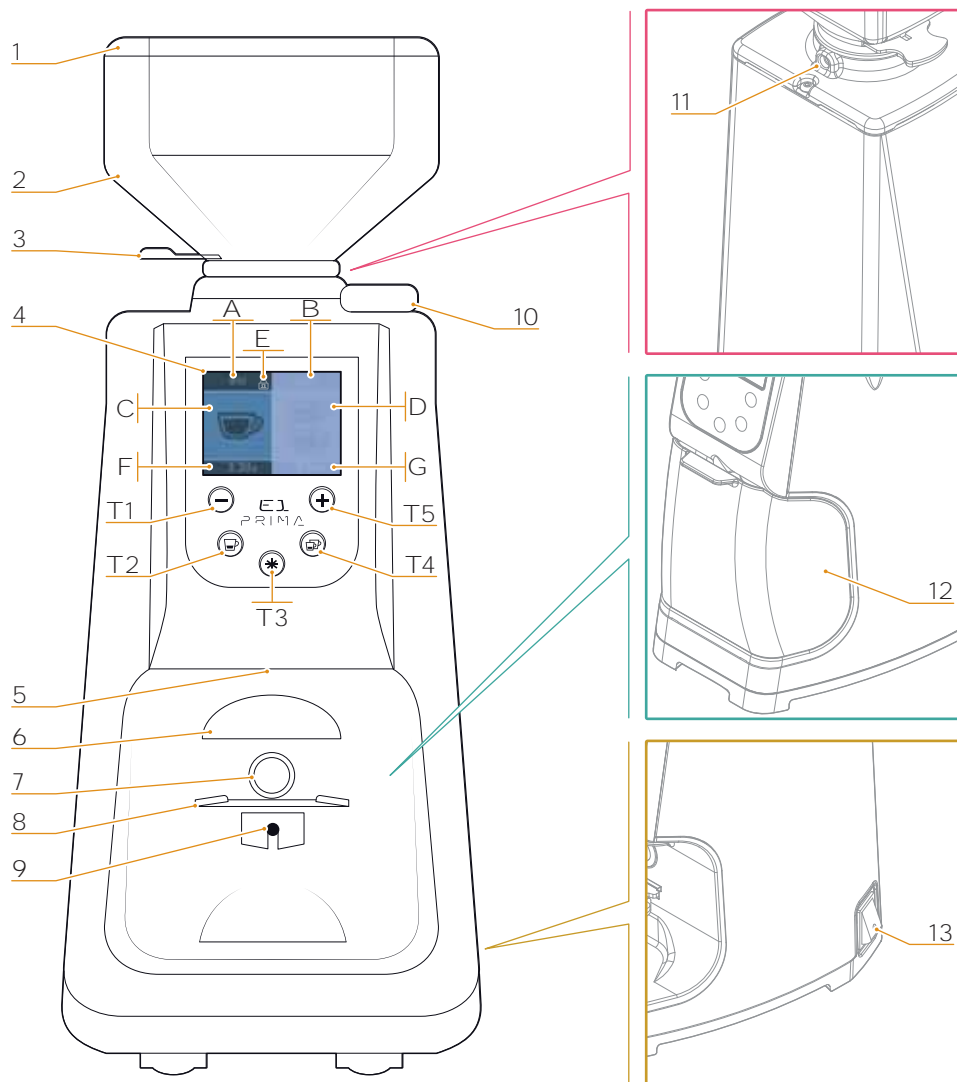

- 1 Container cover
- 2 Coffee bean container
- 3 Coffee bean container for opening/closing tab
- 4 LCD Display
- 5 LED lighting holder
- 6 Dispensing spout
- 7 Grinding start key
- 8 Filter holder fork
- 9 Fork adjustment screw
- 10 Grinding adjusting knob
- 11 Container locking screw
- 12 Filter coffee tray
- 13 Power Switch with LED

- T1 Decreasing key
- T2 Single dose key
- T3 Manual Mode key
- T4 Double dose key
- T5 Increasing key

- A Dispensing visualization of 1 coffee dose
- B Dispensing visualization of 2 coffee dose
- C Counter of dispensed 1 coffee dose
- D Counter of dispensed 2 coffee doses
- E Padlock (locked programming)
- F Dispensing time of preset 1 coffee dose
- G Dispensing time of preset 2 coffee dose

04

IMPORTANT INFORMATION

This manual is designed for use by the user of the machine and/or by those performing maintenance on the machine and must be considered an integral part of the machine itself.

This manual provides information concerning correct use and appropriate maintenance of the machine, as well as useful indications for ensuring user safety.

This manual must be preserved for the entire working life of the machine and must be transferred, together with the machine, to future users or owners.

The information contained in this manual must not be construed as substituting the safety prescriptions and the technical data regarding installation and operation carried on the machine itself and on the packing materials.

This manual reflects the current state of machine technology and shall not be considered obsolete solely because updated at a later date on the basis of ac-

quired experience.

The manufacturer reserves the right to make modifications to this manual with no obligation to update previous versions except in exceptional cases.

Improper use of the machine or use in manners other than those described in this manual shall invalidate the guarantee conditions and shall release the manufacturer from all responsibility, the machine must be used only by adult, responsible persons.

This manual must be preserved with care: the manufacturer declines all responsibility for damages to persons or things or to the machine itself deriving from improper use or use in manners other than those described herein or in the case the maintenance and safety precautions described herein are not respected.

4.1

PRESERVATION OF THE MANUAL

This manual must at all times be available to the machine user and/or the persons performing maintenance on the machine, who must be provided with full information regarding correct machine use and residual risks.

This manual must be preserved in a clean, dry place away from sources of heat. This manual must be used in a manner such as not to damage any part of its contents.

Do not remove, tear out or re-write any part of this manual for any reason. In case of loss of this manual or for further information, please contact your area retailer or the manufacturer.

05

LOCKING THE CONTAINER

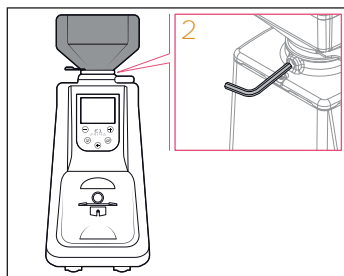
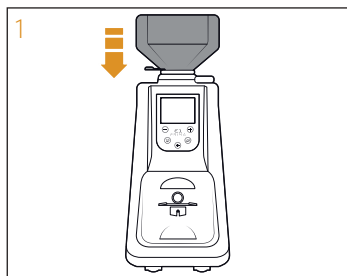

Before operating the appliance, it is necessary to fit the coffee bean container (2).

1 Insert the container (2) into its seat, positioning it so that the hole lines up with the screw (11) on the back part of the appliance.

2 Tighten the lock screw (11).

06

INSTRUCTIONS FOR USE

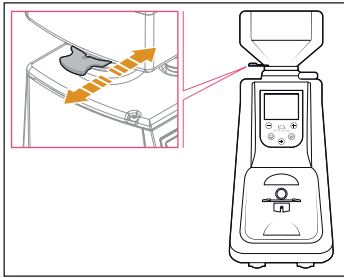

6.1

INTRODUCTION

This appliance can make very precise doses as it refers to grinding time.

It is furthermore necessary to set up the appliance before operating, by determining first of all the coffee blend type (more roasted or less) and the degree of grinding. Grinding time is then set for each dose key by weighting the grinding product.

- After having plugged the appliance in, pull the tab (3) at the bottom of the coffee bean container (2) to close it.

- Remove the cover (1) from the container (2) and fill it with coffee beans.
- Turn the switch (13) to the ON position (the led on the button).
- Push the tab (3) permitting passage of coffee beans.

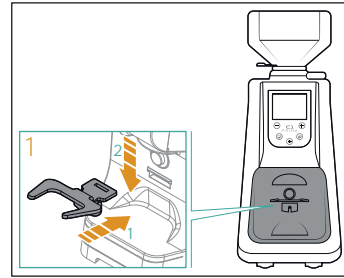

6.2

FUNCTIONING WITH FILTER HOLDER

- 1 Insert the fork (8) into the slot and fasten it in its holder.

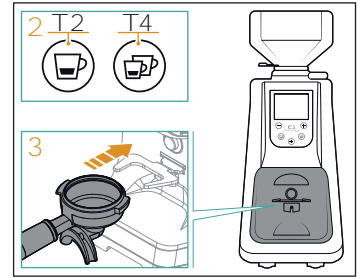

- 2 Preselect the single or double dose using the buttons (T2) or (T4).
- 3 Insert the filter holder on the fork (8) to press the (7) button to start dispensing from the nozzle (6). Dispensing stops once the preset time has elapsed.

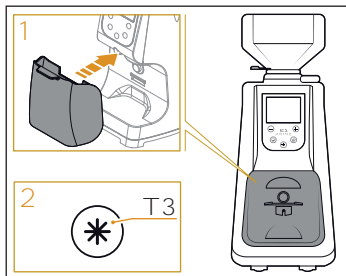

6.3

FUNCTIONING WITH TANK

- 1 Insert the tank (12) below the dispensing spout (6).
- 2 Press the button (T3) to pass at the "Manual Mode" mode and press it again to start dispensing. The dispensing always end by pressing the button (T3).

As an alternative, keep the key (7) pressed to grind. Release the key (7) to stop dispensing.

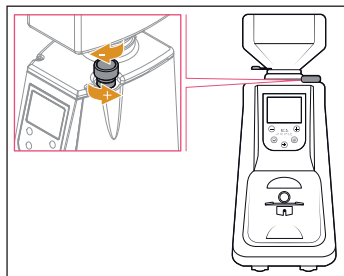

6.4

GRINDING SETTING

Set grinding by means of the adjusting knob (10), by rotating it clockwise to make powder finer (Espresso coffee) or anticlockwise to increase the size of its grain (Filter coffee) as shown on the knob. Setting is stepless; it is to be gradually performed, by grinding some coffee every two notches maximum.

! *If the knob is turned by more than 3 notches with the engine stopped, the machine can get stuck and / or damaged.*

After adjusting the grind with the knob (10), deliver 2-3 doses to make effective the new grinding.

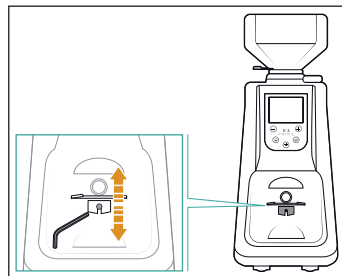

6.5

FILTER HOLDER FORK HEIGHT ADJUSTMENT

- By using a Allen key, loosen the fastening screw of the filter holder fork (9). It is recommended not to unscrew the screw completely.
- Raise or lower the fork in order to adjust it according to filter holder dimensions.
- Once having reached the correct position, tighten the fork fastening screw (9).

The appliance is equipped with a filter holder retaining device.

! *The fork (8) is designed to support all types of filter holder (from 2,5 to 5 cm).*

The ATOM allows to remove the fork so that, according to the type of filter holder, the fork height (8) can be modified by inserting it onto its support on the opposite side.

07

APPLIANCE PROGRAMMING

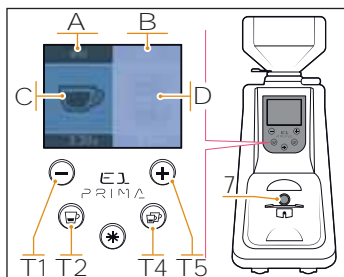
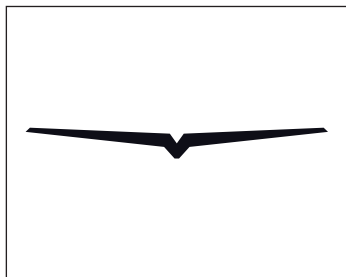

7.1

APPLIANCE SWITCH-ON

! *When switching the appliance on for the first time, it is configured in the mode set by the factory and anyway, in the following uses, it will maintain the last mode previous to switch off.*

When switching the appliance on, this screen is shown for some seconds.

Then the display shows the working screen.

7.2

DOSE DISPENSING AND SETTING (DISPLAY)

- Select a dose by pressing (T2), which will light up. Press the grinding start key (7) to dispense coffee and activate the timer up to zero; the cup (C) on the display fills during dispensing.
- Once dispensing is completed, the time returns to set value for a new grinding.
- The single dose counter (A) is increased of 1.
- Select the two doses by pressing (T4), which will light up. Press the grinding start key (7) to dispense coffee and activate the timer up to zero; the cup (D) on the display fills dur-

- ing dispensing.
- Once dispensing is completed, the time returns to set value for a new grinding.
- The double dose counter (B) is increased of 1.
- By pressing the increasing key (T5) and decreasing one (T1) the dispensing time of the properly selected dose is increased or decreased.

! *The automatic dispensing can be stopped before the grinding time has elapsed. During dispensing, press the grinding start key (7) with the filter holder to stop dispensing:*

Press the new grinding start key (7) again to restart dispensing for the remaining time:

Press the key of the selected dose (flashing) to stop dispensing. The grinding time returns to the value set.

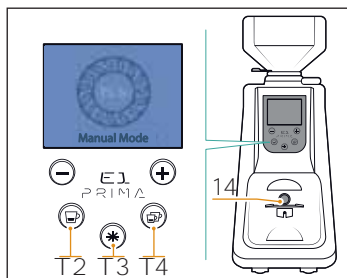

7.3

“MANUAL MODE” DISPENSING MODE ACTIVATION

By pressing the keys (T3) the continuous mode is activated.

To start dispensing:

- Press the key (T3) to start dispensing and press it again to stop dispensing.

⚠ *With the tank (12) inserted, the (7) button is not pressed. Delivering through (T3) button.*

- Insert the filter holder until press the button (7); remove the filter holder to release the button (7) to stop dispensing.

By pressing the buttons (T2) or (T4) the appliance returns to the relative dispensing mode.

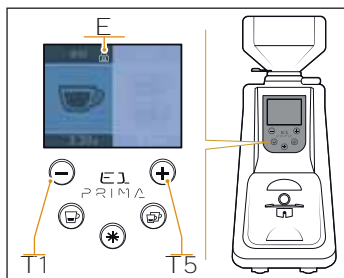

7.4

FUNCTION BLOCK

By pressing both keys (T1) and (T5) the time dispensing setting is locked.

On the display appear the icon (E).

Press again both keys (T1) and (T5) to unlock the appliance functions.

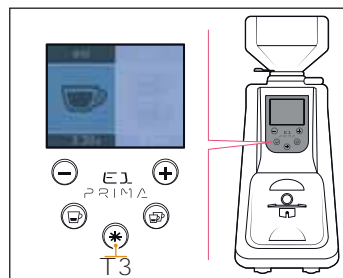

7.5

PARTIAL DOSE COUNTER ZEROING

From the dispensing programmed doses screen, long press the (T3) button to reset partial counters of doses delivered.

The total counter is not reset.

To display the total counter, enter the screen of concealed contents.

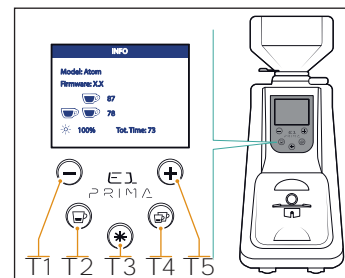

7.6

APPLIANCE SWITCH ON WITH CONCEALED CONTENTS

Press the key (T3) and switch on the appliance, to access the following screen:

- Appliance model
- Firmware version.
- 1 and 2 dose total counter (cannot be reset).
- Counter total of continuous grind time.
- Display brightness, adjustable with the keys (T1) and (T5).

Press the key (T2) or (T4) to return to the dispensing dose screen.

08

CLEANING AND MAINTENANCE



Unplug the appliance before performing any cleaning and maintenance operation.



Do not pull the power cable or the appliance itself to disconnect the plug from the power supply socket.

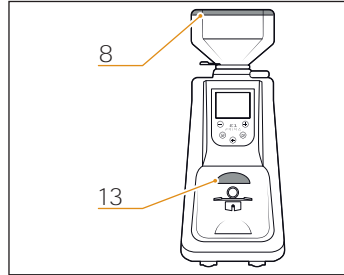

Maintenance is to be performed only by skilled personnel authorized by the manufacturer.



Do not carry out improvised or precarious repairing and do not use non-original spare parts.

8.1

CLEANING

Cleanliness is a basic aspect for the proper functioning of the coffee grinder with a dosing unit.

A neglected coffee grinder with dosing unit may have a negative impact on coffee dispensing as well as on the accuracy of dose and grinding.

Before cleaning, make sure the appliance is unplugged. At least once a week, clean the coffee bean container (2), removing the oily coat left by coffee beans by means of a clean cloth.

It is furthermore necessary to often clean (several times a day) the dispensing spout (6) through a brush and a vacuum cleaner.

In case such operations are not carried out, the aromatic oily part contained in coffee may turn rancid with negative consequences on coffee, furthermore the lack of cleanliness may jeopardize regularity of the dose itself.

Clean the base by means of a damp cloth.

8.2

MAINTENANCE



In order to ensure a proper functioning of the appliance, check and eventually replace the blades every 350 Kg of ground coffee for flat blades.

09

TROUBLESHOOTING



Contact skilled personnel.

INDEX

31	NOTES ET DISPOSITIFS DE SÉCURITÉ
34	INFORMATIONS GÉNÉRALES
34	CARACTÉRISTIQUES TECHNIQUES
35	DESCRIPTION DE L'APPAREIL
36	IMPORTANCE DU LIVRET D'INSTRUCTIONS
37	BLOCAGE RÉCIPIENT
38	GUIDE POUR L'UTILISATEUR
40	PROGRAMMATION MACHINE
42	NETTOYAGE ET ENTRETIEN
43	RECHERCHE BLOCAGE

NOTES ET DISPOSITIFS DE SÉCURITÉ

Le fabricant a raisonnablement prévu tous les dispositifs de sûreté possibles pour garantir la sécurité des utilisateurs mais les différentes conditions d'installation et/ou de manipulation peuvent créer des situations incontrôlables ou non prévisibles; il est donc nécessaire d'évaluer toujours les éventuels risques résiduels et tenir compte des conseils suivants:

- Faire attention lors de la manipulation de la machine car il existe des risques de chute.
- Les éléments de l'emballage (carton, cellophane, agrafes métalliques, polystyrène, etc..) peuvent couper, blesser ou devenir dangereux si ils ne sont pas manipulés avec précaution ou si ils sont utilisés de fa-

çon impropre; ne les laissez pas à la portée des enfants ou des personnes non responsables.



- Ce symbole sur le produit ou sur l'emballage indique que le produit ne doit pas être considéré comme un déchet domestique mais qu'il doit être remis auprès d'un centre de récolte destiné au recyclage des appareils électriques et électroniques. En vous assurant que ce produit soit éliminé correctement, vous contribuez à la prévention des effets nuisibles pour l'environnement et pour la

santé qui, autrement, pourraient être causés par une élimination inadéquate. Le recyclage des matériaux aide à conserver les ressources naturelles. Pour plus d'informations sur le recyclage de ce produit, vous pouvez contacter l'administration communale, le service local d'élimination des déchets ou votre revendeur.

- Avant d'installer ou de régler la machine, l'opérateur doit avoir lu et compris toutes les prescriptions de sécurité contenues dans ce manuel.
- Le fabricant ne répond pas des dommages aux personnes ou aux choses dérivant du non respect des prescriptions de sécurité, d'installation ou d'entretien contenues

dans ce manuel.

- Le câble d'alimentation de cet appareil ne doit pas être remplacé par l'utilisateur. En cas d'endommagement du câble, éteindre l'appareil et le faire remplacer uniquement par un technicien qualifié.
- Si vous décidez de ne plus utiliser cet appareil, il est vivement conseillé de le rendre inefficace en coupant le câble d'alimentation, après avoir débranché le câble du réseau d'alimentation électrique.
- Toute anomalie ou défaut doit être immédiatement signalé au personnel autorisé et qualifié pour l'installation et l'entretien du produit.
- Avant de brancher l'appareil, contrôlez que les données indi-

quées sur la plaquette correspondent à celles du réseau électrique.

- En cas d'incompatibilité entre la prise et la fiche de l'appareil, faites remplacer la prise par une nouvelle du type adapté par un technicien qualifié. En particulier, ce dernier devra s'assurer que la section des câbles de l'installation soit bien adaptée à la puissance absorbée de l'appareil.
- Il est interdit d'utiliser des adaptateurs, des prises multiples et des rallonges.
- Il est obligatoire de prévoir une mise à la terre, ainsi que le respect des normes en vigueur dans le pays d'installation en ce qui concerne l'installation électrique.
- La machine doit être installée exclusivement par un technicien autorisé et qualifié.
- Vérifiez l'intégrité des composants et, en cas de défauts ou d'ano-

malies, interrompez l'installation et exigez leur remplacement.

DOMAINE D'UTILISATION ET USAGE PRÉVU

- Ce moulin-doseur est conçu pour un usage professionnel de la part d'un personnel spécialisé.
- Ce moulin-doseur devra être destiné exclusivement à l'usage pour lequel il a été conçu, à savoir pour la mouture du café en grains; tout autre usage est considéré abusif et donc dangereux.
- Le fabricant ne pourra en aucun cas être retenu responsable des dommages éventuels causés par une mauvaise ou déraisonnable utilisation.
- L'appareil ne doit pas être utilisé par les enfants ou par les personnes ayant des capacités physiques, sensorielles ou men-

tales réduites, ou par des personnes sans expérience et sans connaissance du produit à moins qu'elles n'aient reçu des instructions et qu'elles soient surveillées. Les enfants doivent être surveillés afin qu'ils ne jouent pas avec l'appareil.

- Cet appareil ne peut pas être utilisé dans des conditions extrêmes et dans tous les cas en dehors de l'intervalle de température $-5^{\circ}\text{C} \div +30^{\circ}\text{C}$.
- L'utilisateur doit respecter les normes de sécurité en vigueur dans le pays d'installation, ainsi que les règles dictées par le bon sens et il doit vérifier que les opérations périodiques d'entretien soient bien effectuées.
- L'installateur, l'utilisateur ou la personne préposée à l'entretien sont obligés de signaler au fabricant tout défaut ou détérioration éventuels pouvant compromettre la

sécurité initiale d'utilisation de l'installation.

- L'installateur est obligé de vérifier que les conditions environnementales soient correctes, de façon à ce qu'elles garantissent la sécurité et l'hygiène des opérateurs et des utilisateurs.
- Les responsabilités dérivant des composants installés sur la machine sont déléguées aux fabricants respectifs; les responsabilités du personnel autorisé à l'usage de la machine sont déléguées au client.
- Cet appareil est utilisable 24h/24h avec un service intermittent. Les composants de la machine ont été conçus et fabriqués pour une durée de vie d'au moins 1000 heures de fonctionnement.
- Cette durée dépend d'un nettoyage et d'un entretien corrects.

REMARQUES FONDAMENTALES

- Ne touchez pas l'appareil avec les mains ou les pieds mouillés ou humides.
- N'utilisez pas l'appareil pieds nus.
- Ne tirez pas sur le cordon d'alimentation ou sur l'appareil pour débrancher la fiche de la prise de courant.
- N'exposez pas la machine aux agents atmosphériques (soleil, pluie, etc..).
- Ne permettez pas aux enfants et aux personnes non responsables d'utiliser l'appareil.
- Pendant l'utilisation, positionnez l'appareil sur une surface horizontale, stable et en mesure de supporter le poids de la machine.
- Avant d'entreprendre toute opération de nettoyage ou d'entretien, coupez l'appareil du réseau électrique en débranchant la fiche de la prise de courant.
- N'utilisez pas de jets d'eau ou de produits de nettoyage.
- En cas de panne ou de mauvais fonctionnement de l'appareil, éteignez-le et ne le modifiez pas.
- Pour l'éventuelle réparation, adressez-vous toujours à un centre de service après-vente agréé et exigez l'emploi de pièces détachées originales.
- L'inobservance de ces indications pourrait compromettre la sécurité de l'appareil.
- Ne laissez pas l'appareil branché inutilement. Débranchez la fiche du réseau d'alimentation lorsque la machine n'est pas utilisée.
- Ne bouchez pas les ouvertures ou les fissures de ventilation ou de dispersion de la chaleur, et n'y introduisez pas d'eau ou de liquides.
- Si le câble est endommagé, pourvoir rapidement à sa substitution auprès d'un revendeur autorisé.
- Lorsque l'appareil est en marche, n'introduisez jamais dans le récipient du café en grains (8) des cuillères, des fourchettes ou d'autres ustensiles pour effectuer des prélèvements ou des interventions.
- Pour libérer le bec verseur des éventuelles obstructions, éteignez toujours auparavant l'appareil.
- Ne plongez jamais l'appareil dans de l'eau ou d'autres liquides.
- Pour déplacer ou manipuler la machine, ne la prenez jamais par le récipient du café en grains.
- Si un corps étranger bloque le moteur, éteignez immédiatement la machine et contactez un centre de service après-vente autorisé.

 L'indication «MOTEUR PROTÉGÉ PAR THERMIQUE» distingue les machines qui sont munies d'une protection thermique du moteur. Si ce dispositif se met en marche, n'essayez pas d'effectuer des manœuvres mais débranchez la machine du réseau d'alimentation et vérifiez avant de remettre la machine en marche que toutes les anomalies aient été résolues.

SYMBOLES

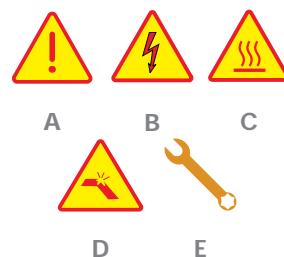

- A Danger général
- B Risque de secousse électrique
- C Risque de brûlures
- D Risque de dommage à la machine
- E Opération réservée au Technicien Qualifié, dans le respect des normes en vigueur

01

INFORMATIONS GÉNÉRALES

CONSTRUCTEUR: CONTI VALERIO S.r.l. - Via Luigi Longo, 39/41 - Sesto Fiorentino, Firenze - Italie

MOULIN-DOSEUR MODELÉ: ATOM 65

02

CARACTÉRISTIQUES TECHNIQUES

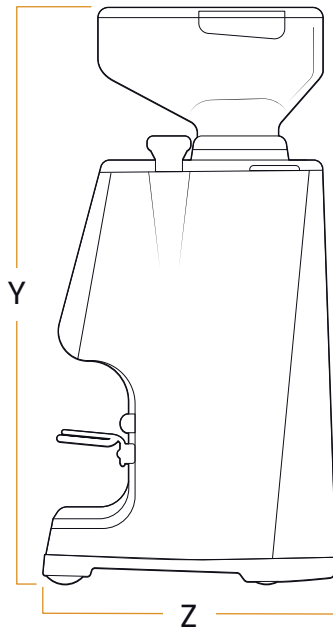
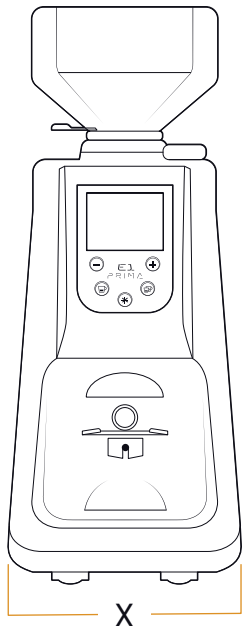

DESCRIPTION	MODELÉ ATOM 65		
	VOLTAGE	V	220-240
FRÉQUENCE	Hz	50	220 60
ABSORPTION	W	350	
COURANT	A	3,9	
PUISSANCE MOTEUR	W	245	245 245
TOURS / MINUTE *	RPM	1290	1650
CAPACITÉ TRÉMIE	g	510	
PRODUCTIVITÉ	g/s	Café espresso: 2,5 - 3,5 Café filtre: 4,0 - 5,0	
TEMPS D'ACTIONNEMENT	s	ON 60	OFF 900
POIDS À VIDE	kg	9,5	
DIMENSIONS			
X	mm	181	
Y	mm	440	
Z	mm	Avec porte-filtre: 264 Avec basket: 227	

* La valeur indiquée se réfère aux tours effectifs des meules.

03

DESCRIPTION DE L'APPAREIL

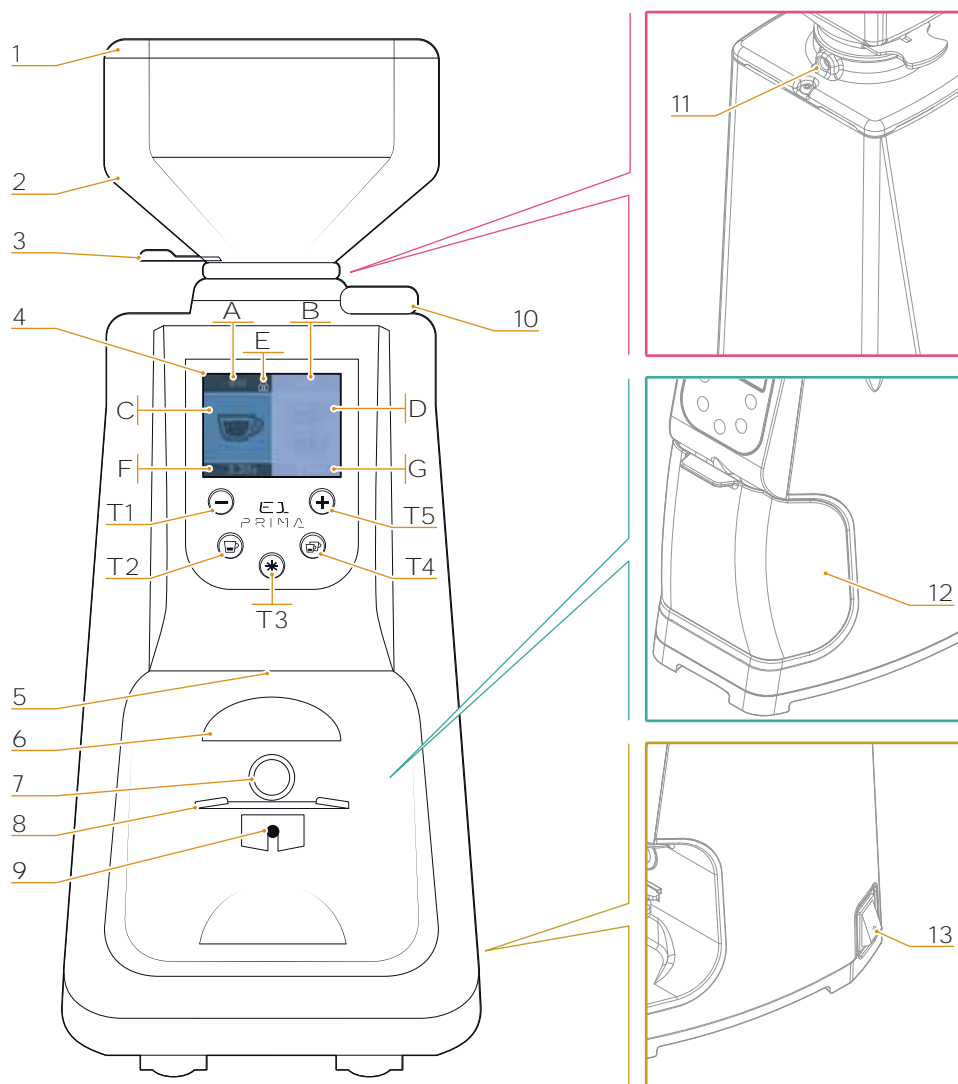

- 1 Couvercle conteneur
- 2 Conteneur café en grains
- 3 Languette ouverture/fermeture récipient café en grains
- 4 Afficheur LCD
- 5 Lumière LED porte-filtre
- 6 Entonnoir de distribution
- 7 Bouton actionnement mouture
- 8 Fourche porte-filtre
- 9 Vis de réglage fourche
- 10 Pommeau de réglage mouture
- 11 Vis de blocage récipient
- 12 Cuve café filtre
- 13 Interrupteur de mise en marche avec lumière LED

- T1 Touche décrément
- T2 Touche dose de 1 café
- T3 Touche Manual Mode
- T4 Touche dose de 2 cafés
- T5 Touche incrément

- A Afficheur distribution dose 1 café
- B Afficheur distribution dose 2 cafés
- C Compteur doses 1 café distribuées
- D Compteur doses 2 cafés distribuées
- E Canevas (programmation bloquée)
- F Temps de distribution dose 1 café programmée
- G Temps de distribution dose 2 cafés programmée

04

IMPORTANCE DU LIVRET D'INSTRUCTIONS

Le livret est destiné à l'utilisateur et/ou au manutentionnaire de la machine, et est considéré faisant partie intégrante de la machine.

Le présent livret a pour fonction de fournir des informations pour un usage correct et une manutention appropriée de la machine, et aussi de garantir la sécurité de l'opérateur.

Le livret doit être conservé durant toute la vie de la machine et doit être délivré à tous les utilisateurs ou propriétaires suivants.

Les indications de ce livret ne remplacent pas les dispositions de sécurité et les caractéristiques techniques pour l'installation et le fonctionnement appliqués directement sur la machine et sur l'emballage.

Ce livret se réfère à l'état actuel de la technique et ne pourra à l'avenir être considéré inappropriée Parce qu'il aura été ajourné sur la base de nouvelles expériences.

Le constructeur se réserve le droit de modifier ce li-

vre sans avoir l'obligation d'ajourner les éditions précédentes, sauf cas exceptionnels.

Un usage inappropriée de la machine ou différent de celui indiqué dans ce livret, annulée toute possibilité de garantie ou responsabilité du constructeur; l'utilisation doit être effectuée par une personne adulte et responsable.

Il est nécessaire de conserver soigneusement le présent livret, car le constructeur ne réponde pas des dommages causés aux personnes ou aux choses, ou subies par la machine si cette dernière est utilisée de manière non conforme au livret, ou dans le cas où ne sont pas respectées les prescriptions de manutentions et de sécurité.

4.1

CONSERVATION DU LIVRET

Le présent livret doit être toujours à disposition de l'utilisateur et/ou du manutentionnaire, lequel a l'obligation d'être informé sur l'usage correct de la machine et sur d'éventuels risques résiduels. Il doit être conservé en un lieu sec, propre et protégé de la chaleur.

Utiliser le livret sans en dommages le contenu.

Ne pas arracher ou réécrire sous aucun prétexte quelques parties que ce soit du livret.

En cas de perte du livret ou de demande d'ultérieures informations, contacter le revendeur local ou bien le constructeur.

05

BLOPAGE RÉCIPIENT

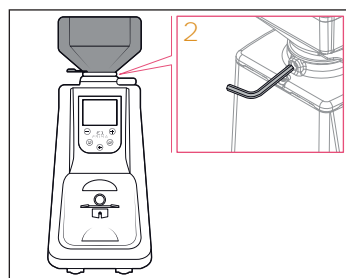
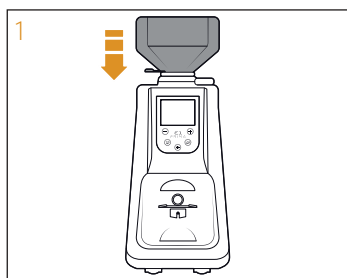

Avant de faire démarrer la machine, il est nécessaire d'installer le récipient (2) du café en grains.

2 Visser la vis de blocage (11)

1 Installer le récipient (2) dans son siège, de façon à ce que le trou soit aligné avec la vis (11) placée au dos de l'appareil.

06

GUIDE POUR L'UTILISATEUR

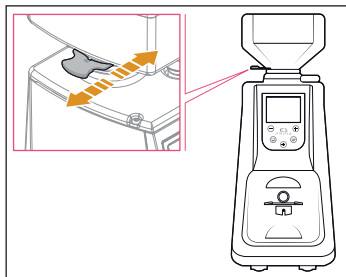

6.1

INTRODUCTION

Cet appareil est en mesure d'effectuer des doses très précises car il se base sur le temps de mouture. Pour cela, il est nécessaire de régler la machine avant de commencer à travailler, en déterminant avant tout le type de mélange de café (plus ou moins torréfié) et le degré de mouture. On procède ensuite à la programmation du temps de mouture pour chaque touche dose en pesant le produit de mouture.

- Avant avoir effectué le branchement électrique, pousser la languette (3) sur la base du récipient du café en grains (2) pour fermer le passage des grains de café.

- Retirer le couvercle (1) du récipient (2) et le remplir de café en grains.
- Appuyer l'interrupteur de mise en marche (13) qui doit s'éclairer (il allume la LED sur le bouton).
- Tirer la languette (3) pour permettre le passage des grains de café.

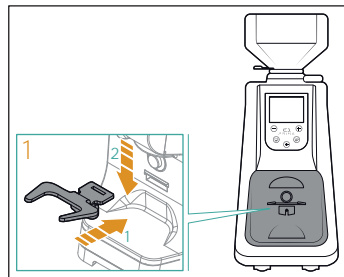

6.2

FONCTIONNEMENT AVEC PORTE-FILTRE

- 1 Insérez la fourche (8) dans la fente et insérez dans le support.

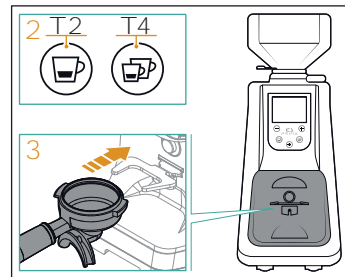

- 2 Présélectionner la dose simple ou double en utilisant les boutons (T2) ou (T4).
- 3 Insérez le porte-filtre de la fourche (8) pour appuyer sur le bouton (7) pour démarrer le décaissement de la buse spéciale (6). L'extrémité de distribution à l'expiration du temps de jeu.

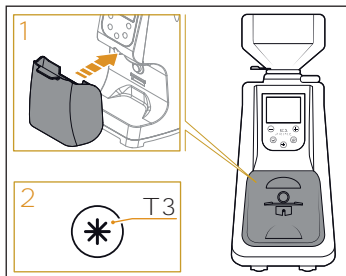

6.3

FONCTIONNEMENT AVEC CUVE

- 1 Insérez le cuve (12) sous la buse de distribution (6).
- 2 Appuyez sur le bouton (T3) passer la fourniture «Manual Mode», et appuyez à nouveau pour commencer l'alimentation. La alimentation se termine toujours en appuyant sur le bouton (T3).

En alternative, maintenir appuyé le bouton (7) pour moudre. Relâcher le bouton (7) pour terminer la distribution.

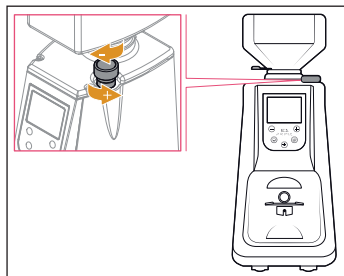

6.4

RÉGLAGE MOUTURE

Pour régler la mouture, agir sur le pommeau de réglage (10), en le tournant vers la droite pour une mouture plus fine (café espresso) ou vers la gauche pour une mouture plus grosse (café filtre) comme reporté sur le pommeau. Le réglage n'a pas de niveaux d'interruption; il doit être effectué graduellement en moulant un peu de café tous les 2 crans au maximum.

⚠ *Si le bouton est tourné de plus de 3 crans avec le moteur arrêté, la machine peut geler et / ou endommagé.*

Après avoir réglé la mouture avec le bouton (10), de livrer 2-3 doses pour rendre la nouvelle mouture.

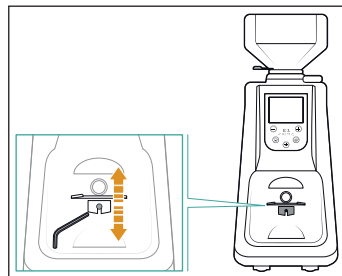

6.5

RÉGLAGE HAUTEUR FOURCHE PORTE-FILTRE

- A l'aide d'un clé Allen, desserrer la vis de fixation de la fourche porte-filtre (9). Il est conseillé de ne pas dévisser entièrement la vis.
- Soulever ou baisser la fourche de façon à la régler en fonction des dimensions du porte-filtre.
- Après avoir trouvé la position correcte, serrer la vis de fixation de la fourche (9).

La machine est munie d'un dispositif de retenue du porte-filtre.

⚠ *La fourche (8) est conçu pour supporter tous les types de porte-filtre (2,5 à 5 cm).*

ATOM permet de retirer la fourche de façon à ce qu'il soit possible, en fonction du type de porte-filtre, de modifier la hauteur de la fourche (8) en l'introduisant dans l'autre sens sur son support.

07

PROGRAMMATION MACHINE

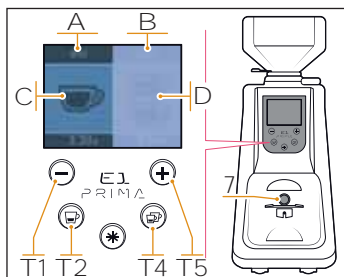
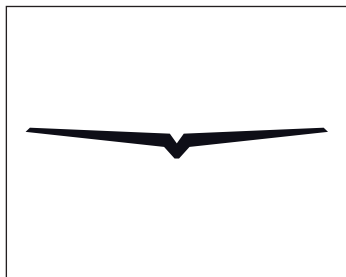

7.1

MISE EN MARCHE MACHINE

⚠ Lors de la première mise en marche, l'appareil résulte pré-disposé dans la modalité programmée en usine ou, dans tous les cas, dans la dernière modalité programmée avant l'extinction de la machine.

Lorsque la machine est mise en marche, cet écran s'affiche pendant quelques secondes.

Ensuite, l'écran affiche l'écran de travail.

7.2

DISTRIBUTION ET RÉGLAGE DOSES (AFFICHEUR)

- Sélectionner le bouton de démarrage mouture (T2), qui s'allume. Appuyer sur le bouton de démarrage mouture (7) pour distribuer le café et actionner le temporisateur jusqu'à zéro; la tasse (C) visualisée sur l'afficheur se remplit pendant la distribution.
 - A la fin de la distribution, au bout d'1 seconde, le zéro revient à la valeur programmée.
 - Le compteur doses individuelles (A) est incrémenté de 1.
 - Sélectionner deux doses en appuyant sur (T4), qui s'allume. Appuyer sur le bouton de démarrage
- Une distribution complète, le temps retourne la valeur fixée pour une nouvelle mouture.
 - Le compteur doses doubles (B) est incrémenté de 1.
 - En appuyant sur les poussoirs incrément (T5) et décrémentation (T1) on augmente ou diminue le temps de distribution de la dose actuellement sélectionnée.

⚠ Il est possible d'interrompre la distribution automatique avant que le temps de mouture soit terminé. Pendant la distribution, appuyer avec le porte-filtre sur le bouton de démarrage de la mouture (7) pour interrompre la distribution.

Appuyer de nouveau sur le bouton de démarrage mouture (7) pour reprendre la distribution pendant le temps résiduel;

Appuyer sur le bouton de la dose sélectionnée (qui clignote) pour terminer la distribution. Le temps de mouture retourne sur la valeur programmée.

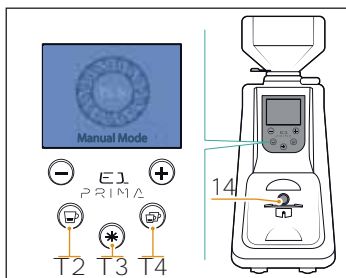

7.3

ACTIONNEMENT MODALITÉ DISTRIBUTION «MANUAL MODE»

Appuyez sur le bouton (T3) pour activer le mode de livraison continue.

Pour activer la mise à disposition:

- Appuyez sur le bouton (T3) pour démarrer la livraison. Appuyez à nouveau pour l'arrêter.

! Avec la cuve (12) insérée, le bouton (7) ne doit pas être pressé. Dispenser avec le bouton (T3)

- Insérez le porte-filtre à appuyer sur la touche (7); retirer le porte-filtre pour libérer le bouton (7) pour arrêter la distribution

En appuyant sur les boutons (T2) ou (T4) revient à son mode de livraison.

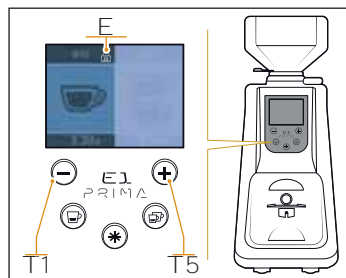

7.4

BLOCAGE FONCTIONS

En appuyant et en relâchant les deux poussoirs (T1) et (T5) toutes les fonctions se bloquent sauf le choix des doses et le démarrage de la distribution.

Par ailleurs, l'afficheur visualise le symbole (E).

Appuyez et relâchez de nouveau les deux poussoirs (T1) et (T5) pour débloquent toutes les fonctions.

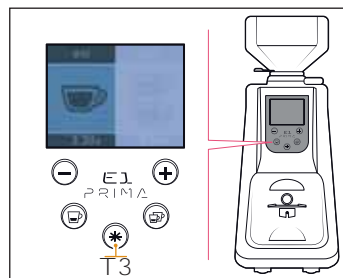

7.5

MISE A ZÉRO DES COMPTEURS DOSES

Par distribution écran doses programmées, appuyez longuement sur le bouton (T3) pour remettre à zéro les compteurs partiels des doses délivrées.

Le compteur total n'est pas remis à zéro.

Pour afficher le compteur total, accéder à la page vidéo des contenus cachés.

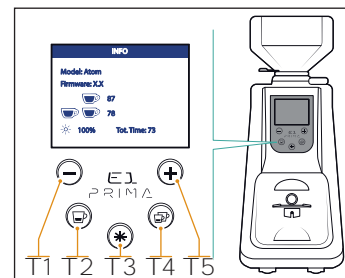

7.6

MISE EN MARCHE MACHINE AVEC CONTENUS OCCULTES

Appuyer le poussoir (T3) et mise en marche la machine.

- Modèle de machine
- Version du firmware.
- Compteurs totaux de 1 et 2 doses non réinitialisable.
- Compteur total du temps de broyage continu.
- Luminosité de l'écran, contrôle avec les boutons (T1) et (T5).

Appuyez sur le bouton (T2) ou (T4) pour revenir à l'écran de distribution de doses.

08

NETTOYAGE ET ENTRETIEN

 *Débrancher la prise électrique avant d'effectuer n'importe quelle opération de nettoyage ou manutention.*

 *Pour débrancher la prise électrique, agir sur la prise même. Ne pas tirer le câble d'alimentation ou l'appareil même.*

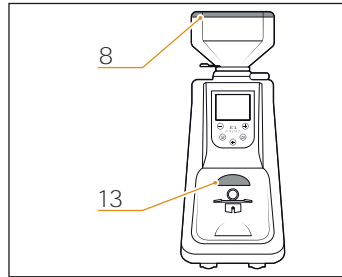

 *Les opérations de maintenances doivent être effectuées par un personnel spécialisé et autorisé par le constructeur.*

 *Ne pas effectuer réparations non professionnelles et ne pas utiliser pièces de rechanges non d'origine.*

8.1 NETTOYAGE

Le nettoyage est un aspect fondamental pour le bon fonctionnement du moulin doseur.

Un moulin doseur négligé peut avoir des conséquences négatives non seulement sur l'extraction du café de la machine, mais aussi sur la précision de la dose et de la mouture.

Avant de procéder aux opérations de nettoyage, contrôler que l'appareil soit débranché du réseau électrique.

Il est important de nettoyer, au moins une fois par semaine, le récipient du café en grains (2), en nettoyant à l'aide d'un chiffon propre la couche huileuse laissée par

les grains de café.

Il faut également nettoyer fréquemment (même plusieurs fois par jour) la bouche de distribution (6) à l'aide d'un pinceau ou d'un petit aspirateur.

Si ces opérations ne sont pas effectuées, la partie huileuse aromatique contenue dans le café risque de devenir rance en nuisant aux cafés distribués successivement; par ailleurs, un nettoyage insuffisant peut compromettre la régularité des doses.

8.2 ENTRETIEN

 Pour le bon fonctionnement de l'appareil, il est nécessaire de contrôler et éventuellement de remplacer les meules, au moins tous les 350 kg de café moulu pour les meules plates.

09

RECHERCHE BLOCAGE



Contacter le personnel spécialisé.

INHALT

45	WARNHINWEISE UND SICHERHEITSEINRICHTUNGEN
48	ALLGEMEINE INFORMATIONEN
48	TECHNISCHE DATEN
49	BESCHREIBUNG DES GERÄTS
50	BEDEUTUNG DIESER ANLEITUNG
51	VERRIEGELUNG DES BEHÄLTERS
52	BETRIEBSANLEITUNG
54	PROGRAMMIERUNG DES GERÄTS
56	REINIGUNG UND WARTUNG
57	FEHLERSUCHE

WARNHINWEISE UND SICHERHEITSEINRICHTUNGEN

Der Hersteller hat im Rahmen des Möglichen alle Sicherheitsmaßnahmen getroffen, um die Unversehrtheit des Benutzers zu gewährleisten. Durch unterschiedliche Installations- und/oder Beförderungsbedingungen können jedoch unkontrollierbare und unvorhersehbare Situationen eintreten. Eventuelle Restrisiken müssen daher jederzeit in Betracht gezogen werden. Darüber hinaus sind folgende Hinweise zu berücksichtigen:

- Seien Sie bei der Beförderung der Maschine vorsichtig, da die Gefahr besteht, dass sie herunter fällt.
- Die Verpackungselemente (Karton, Cellophan, Metallklammern, Styroporteile usw.) können scharfkantig sein, Verletzungen hervorrufen oder ge-

fährlich werden, wenn sie unvorsichtig gehandhabt oder unsachgemäß verwendet werden. Lassen Sie Verpackungsteile nicht in Reichweite von Kindern oder unverantwortlichen Personen liegen.



- Dieses Symbol am Produkt bzw. auf der Packung bedeutet, dass das Produkt nicht als normaler Hausmüll entsorgt werden darf, sondern bei einer geeigneten, für das Recycling von elektrischen und elektronischen Geräten gerüsteten Stelle abgegeben werden muss. Indem Sie eine korrekte Entsorgung des Geräts

veranlassen, tragen Sie dazu bei, mögliche negative Auswirkungen auf die Umwelt und die Gesundheit zu vermeiden, die durch unsachgemäße Entsorgung verursacht werden könnten. Außerdem trägt das Wertstoff-Recycling dazu bei, unsere Naturschätze zu bewahren. Genauere Informationen zum Recycling dieses Produkts erhalten Sie bei den Gemeindeämtern, bei den lokalen Entsorgungsstellen oder auch bei dem Händler, bei dem Sie es gekauft haben.

- Bevor Sie Installations- und Einstellarbeiten jeglicher Art vornehmen, müssen die Hinweise dieses Handbuchs gelesen und voll verstanden worden sein.
- Die Firma haftet nicht für Sach- oder Perso-

nenschäden, die durch mangelnde Einhaltung der Sicherheits-, Installations- und Wartungshinweise dieses Handbuchs zustande kommen.

- Das Stromkabel dieses Gerätes darf vom Verbraucher selbst nicht ersetzt werden. Im Schadensfall das Gerät abschalten und das Kabel ausschließlich von qualifiziertem Fachpersonal austauschen lassen.
- Wenn das Gerät nicht mehr verwendet werden soll, muss es betriebsunfähig gemacht werden. Zu diesem Zweck ist nach Abziehen des Steckers aus der Steckdose das Versorgungskabel durchzuschneiden.
- Störungen und Fehler jeglicher Art müssen umgehend dem Personal mitgeteilt wer-

- den, das für Installation und Wartung qualifiziert und zugelassen ist.
- Vor dem Anschluss des Gerätes prüfen, ob die Betriebsdaten auf dem Typenschild mit denen des Stromversorgungsnetzes übereinstimmen.
 - Sollte die Steckdose nicht mit dem Gerätestecker kompatibel sein, lassen Sie die Steckdose von qualifiziertem Personal durch eine geeignete Ausführung ersetzen. Das beauftragte Personal muss insbesondere sicher stellen, dass der Kabelquerschnitt der Steckdose für die Leistungsaufnahme des Geräts ausreichend ist.
 - Von der Verwendung von Adaptern, Mehrfachsteckdosen und/oder Kabelverlängerungen wird abgeraten.
 - Das Vorhandensein eines Erdleiters ist zwingend vorgeschrieben, ebenso wie die Übereinstimmung der Elektroanlage mit den einschlägigen Vorschriften des Installationslands.

- Die Installation der Maschine darf ausschließlich durch zugelassenes und qualifiziertes Personal vorgenommen werden.
- Überprüfen Sie die Unversehrtheit der Bauteile. Sollten Fehler oder Anomalien festgestellt werden, die Installation abbrechen und Ersatz anfordern.

EINSATZBEREICH UND BESTIMMUNGSGZWECK

- Die Dosiermühle ist für den professionellen Gebrauch durch Fachpersonal ausgelegt.
- Die Dosiermühle darf nur für den Zweck verwendet werden, für den sie ausdrücklich bestimmt ist, d.h. zum Mahlen gerösteter Kaffeebohnen. Jede andere Verwendung ist als unsachgemäß zu betrachten und ist daher gefährlich.
- Der Hersteller kann nicht für eventuelle Schäden verantwort-

lich gemacht werden, die durch unsachgemäßen, falschen und vernunftwidrigen Gebrauch des Geräts entstehen sollten.

- Das Gerät darf nicht von Kindern oder Personen mit beschränkten körperlichen, sensorischen oder geistigen Fähigkeiten bzw. von Personen ohne ausreichende Erfahrung und Kenntnisse verwendet werden, sofern sie nicht überwacht oder eingewiesen werden. Kinder müssen überwacht werden, damit sie nicht mit dem Gerät spielen.
- Das Gerät darf nicht unter extremen Umweltbedingungen und keinesfalls außerhalb des angegebenen Temperaturbereichs (-5°C ÷ +30°C) eingesetzt werden.
- Der Benutzer hat sich neben den Regeln des gesunden Menschenverstands an die im Installationsland geltenden Sicherheitsvorschriften zu halten und sicher zu stellen,

dass die regelmäßigen Wartungsarbeiten ordnungsgemäß durchgeführt werden.

- Installationstechniker, Benutzer und Wartungstechniker sind verpflichtet, dem Hersteller eventuelle Defekte oder Schäden zu melden, die ursprüngliche Sicherheit der Anlage beeinträchtigen könnten.
- Der Installationstechniker ist verpflichtet, die korrekten Umgebungsbedingungen zu überprüfen, um die Sicherheit und Hygiene der Bediener und der Kunden zu gewährleisten.
- Die Haftung für die an Bord der Maschine montierten Bauteile tragen die jeweiligen Hersteller. Die Haftung für das mit dem Betrieb der Maschine betraute Personal trägt der Kunde.
- Das Gerät kann mit intermittierendem Betrieb rund um die Uhr verwendet werden. Die Bauteile der Maschine sind für eine Betriebsdauer von mindestens

1000 Stunden ausgelegt und hergestellt.

- Die Standzeit ist von geeigneter Reinigung und Wartung abhängig.

WICHTIGE WARNHINWEISE

- Fassen Sie das Gerät nicht an, wenn Sie nasse Hände oder Füße haben.
- Das Gerät nicht barfuß betreiben.
- Ziehen Sie nicht am Versorgungskabel oder am Gerät selbst, um den Stecker aus der Steckdose zu ziehen.
- Setzen Sie die Maschine keinen Wettereinflüssen aus (Sonne, Regen usw.).
- Kindern oder unverantwortlichen Personen darf die Benutzung des Geräts nicht gestattet werden.
- Das Gerät während des Betriebs auf einer horizontalen, stabilen und für das Gewicht der Maschine geeignete Fläche aufstellen.
- Bevor Sie Reinigungs- oder Instandhal-

tungsarbeiten jeglicher Art vornehmen, muss das Gerät durch Abziehen des Steckers vom Stromnetz getrennt werden.

- Kein Strahlwasser oder Reinigungsmittel verwenden.
- Bei Defekten oder Funktionsstörungen das Gerät abschalten und nicht versuchen, es selbst zu reparieren.
- Wenden Sie sich bei eventuellen Reparaturen ausschließlich an eine zugelassene Kundendienststelle und verlangen Sie die Verwendung von Original-Ersatzteilen.
- Die mangelnde Einhaltung der obigen Vorschriften kann die Sicherheit des Gerätes beeinträchtigen.
- Das Gerät nicht unnötig eingeschaltet lassen. Wenn das Gerät nicht benutzt wird, den Stecker aus der Steckdose ziehen.
- Die Öffnungen oder Schlitze für Lüftung oder Wärmeableitung dürfen nicht verschlossen werden. In diese

Öffnungen dürfen keinesfalls Wasser oder sonstige Flüssigkeiten eingefüllt werden.

- Bei Beschädigung des Kabels, lassen Sie es umgehend bei einem zugelassenen Händler austauschen.
- Während des Betriebs des Geräts keinesfalls Löffel, Gabeln oder dergleichen in den Kaffeebehälter einführen.
- Um eventuelle Verstopfungen des Ausgusschnebels zu beseitigen, vorher immer das Gerät abschalten.
- Das Gerät keinesfalls in Wasser oder sonstige Flüssigkeiten tauchen.
- Zum Verlagern oder Tragen die Maschine keinesfalls am Kaffeebohnenbehälter fassen.
- Sollte der Motor durch einen Fremdkörper blockiert sein, die Maschine sofort abschalten und eine zugelassene Kundendienststelle rufen.

! Mit dem Hinweis "MOTOR MIT THERMOSCHUTZSCHALTER" sind diejenigen Maschinen gekennzeichnet, deren Motor mit einem Thermoschutzschalter ausgestattet ist. Sollte diese Schutzeinrichtung nicht ansprechen, nicht versuchen, den Schaden selbst zu beheben, sondern die Stromversorgung der Maschine unterbrechen und vor dem Wiedereinschalten sicherstellen, dass die Störung behoben wurde.

SYMBOLE



A B C



D E

- A Allgemeine Gefahr
- B Stromschlaggefahr
- C Verbrennungsgefahr
- D Gefahr von Maschinenschäden
- E Betrieb, der dem qualifizierten Techniker vorbehalten ist, gemäß den geltenden Vorschriften.

01

ALLGEMEINE INFORMATIONEN

HERSTELLER: CONTI VALERIO S.r.l. - Via Luigi Longo, 39/41 - Sesto Fiorentino, Firenze - Italy

DOSIERMÜHLE MODELL: ATOM 65

02

TECHNISCHE DATEN

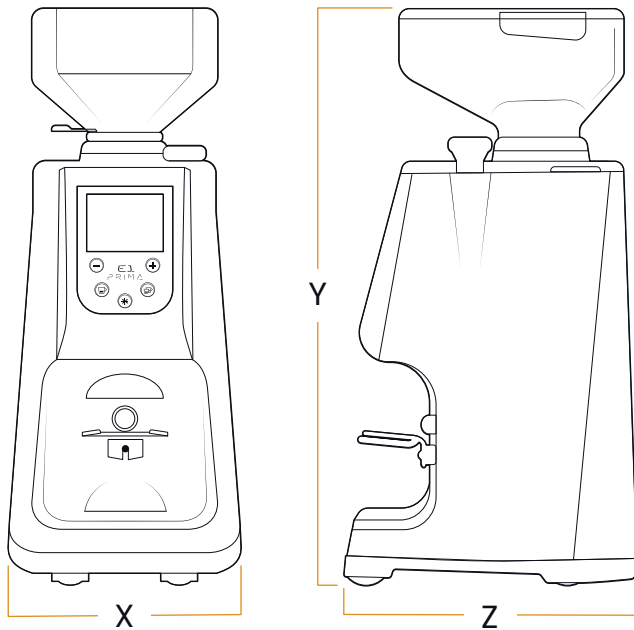

BESCHREIBUNG	MODELL		
	ATOM 65		
SPANNUNG	V	220-240	220 110
FREQUENZ	Hz	50	220 60
LEISTUNGS-AUFNAHME	W	350	
STROM	A	3,9	
LEISTUNG MOTOR	W	245	245 245
UMDREHUNGEN / MINUTE *	RPM	1290	1650
FASSUNGSVERMÖGEN BOHNENBEHÄLTER	g	510	
PRODUKTIVITÄT	g/s	Espresso-Kaffee: 2,5 - 3,5 Filterkaffee: 4,0 - 5,0	
AKTIVIERUNGSZEITEN	s	ON 60	OFF 900
LEERGEWICHT	kg	9,5	
DIMENSIONEN			
X	mm	181	
Y	mm	440	
Z	mm	Mit Siebträger: 264 Mit Schale: 227	

* Der angegebene Wert bezieht sich auf die effektive Drehzahl der Mahlwerke.

03

BESCHREIBUNG DES GERÄTS

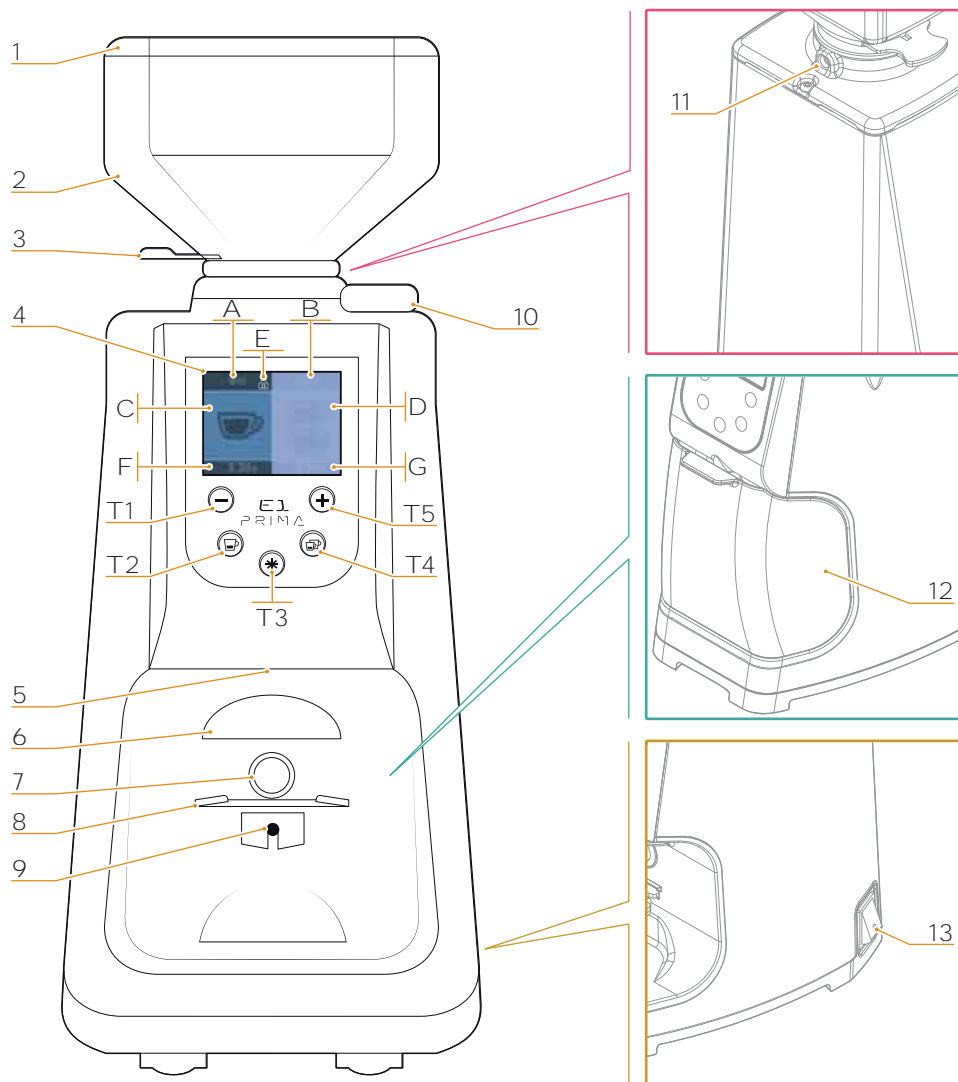

- 1 Behälterdeckel
- 2 Kaffeebohnenbehälter
- 3 Schieber zum Öffnen und Schließen des Bohnenbehälters
- 4 LCD-Display
- 5 Led Beleuchtung Siebträger
- 6 Ausgabeöffnung
- 7 Starttaste Mahlen
- 8 Gabel Siebträger
- 9 Gabel-Einstellschraube
- 10 Einstellknopf Mahlfeinheit
- 11 Befestigungsschraube Behälter
- 12 Schale Kaffee Sieb
- 13 Einschalter mit Led

- T1 Minus-Taste
- T2 Taste Einzeldosis mit Led
- T3 Taste Manual Mode
- T4 Taste Doppeldosis mit Led
- T5 Plus-Taste

- A Anzeige Ausgabe Einzeldosis
- B Anzeige Ausgabe Doppeldosis
- C Zähler ausgegebene Einzeldosen
- D Zähler ausgegebene Doppeldosen
- E Vorhängeschloss (Programmierung gesperrt)
- F Eingestellte Zeit Ausgabe Einzeldosis
- G Eingestellte Zeit Ausgabe Doppeldosis

04

BEDEUTUNG DIESER ANLEITUNG

Diese Anleitung ist für den Betreiber und/oder Wartungstechniker der Mühle bestimmt und ist als deren wesentlicher Bestandteil zu betrachten.

Diese Anleitung soll Informationen über die korrekte Verwendung der Mühle und die richtige Wartung liefern und die Sicherheit des Bedieners gewährleisten.

Diese Anleitung muss während der gesamten Standzeit der Mühle aufbewahrt werden und ist jedem anderen Betreiber oder neuen Eigentümer weiterzugeben.

Die in dieser Anleitung gelieferten Angaben können die Sicherheitseinrichtungen und die direkt an der Mühle oder der Verpackung angebrachten technischen Daten für Installation und Betrieb nicht ersetzen.

Diese Anleitung entspricht dem derzeitigen Stand der Technika und kann nicht als unzureichend betrachtet werden, nur weil sie später aufgrund neuer Erfahrungen aktualisiert wurde.

Der Hersteller behält sich das Recht vor, diese Anleitung jederzeit zu ändern, ohne verpflichtet zu sein, vorherige Ausgaben zu aktualisieren, es sei denn in Ausnahmefällen.

Eine unsachgemäße oder von den Angaben dieser Anleitung abweichende Verwendung der Mühle macht jeden Anspruch auf Garantieleistung oder Haftung des Herstellers nichtig. Die Mühle muss durch eine erwachsene, verantwortungsbewusste Person betrieben werden.

Die vorliegende Anleitung muss sorgfältig aufbewahrt werden. Der Hersteller haftet nicht für Personen- oder Sachschäden bzw. Mühlen-schäden, die durch nicht vorschriftsmäßige Verwendung der Mühle oder mangelnde Einhaltung der Wartungs- und Sicherheitsvorschriften zustande kommen.

4.1

AUFBEWAHRUNG DES HANDBUCHS

Diese Anleitung muss dem Bediener und/oder dem Wartungstechniker jederzeit zur Verfügung stehen, da sie über den korrekten Betrieb und über eventuelle Restrisiken informiert sein müssen. Die Anleitung muss an einem trockenen, sauberen und vor Hitze geschützten Ort aufbewahrt werden.

Die Anleitung ist so aufzubewahren, dass ihr Inhalt weder ganz noch teilweise geschädigt wird. Es ist untersagt, Seiten dieses Handbuchs zu entfernen, herauszureißen oder umzuschreiben.

Bei Verlust der Anleitung oder wenn zusätzliche Informationen benötigt werden, bitte Kontakt mit dem Gebietshändler oder mit dem Hersteller aufnehmen.

05

VERRIEGELUNG DES BEHÄLTERS

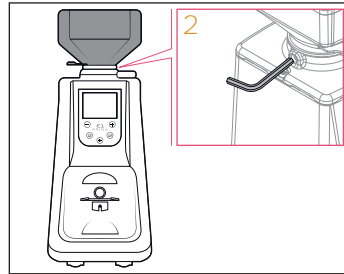
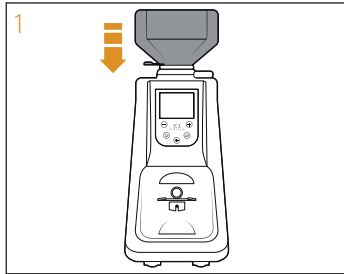

1 Bevor das Gerät in Betrieb gesetzt wird, muss der Kaffeebohnenbehälter (2) montiert werden.

2 Die Verriegelungsschraube (11) festziehen.

1 Den Bohnenbehälter (2) in die entsprechende Aufnahme einsetzen. Die Öffnung für die Sicherungsschraube muss hierbei so platziert werden, dass man die Schraube (11) mittig eindrehen kann.

06

BETRIEBSANLEITUNG

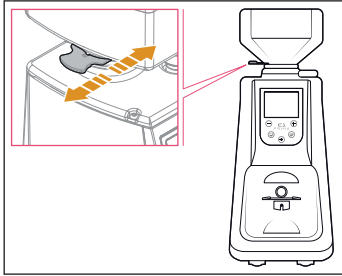

6.1

EINFÜHRUNG

Dieses Gerät ist in der Lage, sehr exakte Dosierungen vorzunehmen, da diese aufgrund der Mahldauer erfolgen. Bei Inbetriebnahme der Mühle muss diese auf die Eigenschaften des verwendeten Kaffees in Bezug auf Zusammensetzung, Röstgrad und Frische eingestellt werden. Um dafür zu sorgen, dass die Extraktion des Kaffees optimal verlaufen kann, ist es notwendig an der Mühle den richtigen Mahlgrad und die passende Portionsgröße einzustellen. Hierbei ist die Verwendung einer geeigneten Waage zu empfehlen.

- Nachdem die Mühle an Strom angeschlossen wurde, schließen Sie den Bohnenbehälter, indem Sie den Schieber (3) in den Sockel des Bohnenbehälters (2) hinein drücken.
- Den Deckel (1) vom Behälter (2) entfernen und diesen mit Kaffeebohnen füllen.
- Den Schalter (13) auf „Ein“ stellen (die Led der Taste leuchtet auf).
- Ziehen Sie den Schieber heraus (3) um Kaffeebohnen in die Mahlkammer zu lassen.

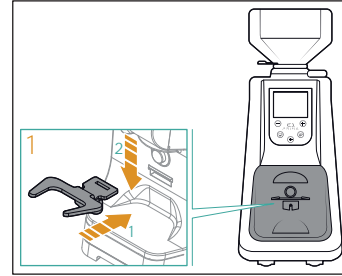



6.2

FUNKTIONSWEISE MIT SIEBTRÄGER

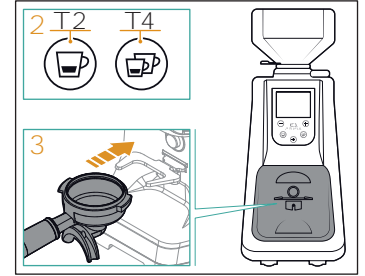
- 1 Die Gabel (8) in den Schlitz einführen und in die entsprechende Halterung einstecken..



- 2 Anhand der Tasten (T2)  oder (T4)  Einzel- oder Doppeldosis vorwählen.
- 3 Den Siebträger in die Gabel einschieben (8), bis die Taste (7) betätigt wird. Dadurch wird die Abgabe an der entsprechenden Öffnung (6) eingeleitet. Die Abgabe endet bei Ablauf der eingestellten Zeit.

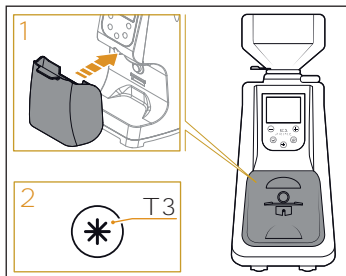

6.3

FUNKTIONSWEISE MIT SCHALE

- 1 Die Schale (12) unter den Ausgabeschnabel stellen (6).
- 2 Die Taste (T3) drücken, um auf „Manual Mode“ umzuschalten, und dann nochmals, um die Ausgabe einzuleiten. Die Ausgabe endet bei nochmaliger Betätigung der Taste (T3).

Alternativ zum Mahlen die Taste (7) gedrückt halten. Zum Beenden der Ausgabe die Taste (7) loslassen.

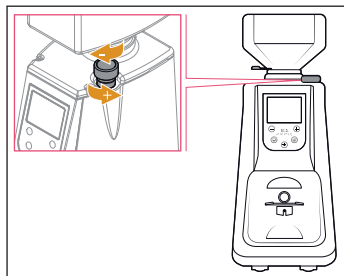

6.4

EINSTELLUNG DER MAHLFEINHEIT

Zur Einstellung der Mahlfeinheit den Regelknopf (10) im Uhrzeigersinn drehen, um feineres Mahlen (Espresso-Kaffee) einzustellen, bzw. gegen den Uhrzeigersinn, um gröberes Mahlen (Filterkaffee) einzustellen, wie auch am Regelknopf selbst gekennzeichnet. Die Einstellung erfolgt stufenlos. Sie muss langsam erfolgen, indem höchstens alle 2 Markierungsstriche etwas Kaffee gemahlen wird.

! *Wenn der Regelknopf bei stehendem Motor um mehr als 3 Markierungsstriche gedreht wird, kann die Mühle möglicherweise blockieren und/oder Schaden nehmen.*

Nach der Einstellung der Mahlfeinheit anhand des Regelknopfs (10), 2-3 Dosen mahlen, um effektiv das Mahlen mit der neuen Feinheit zu erzielen.

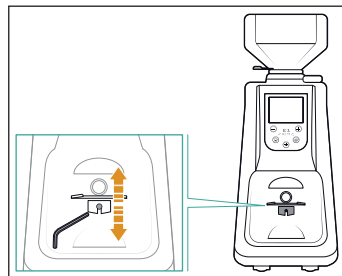

6.5

HÖHENEINSTELLUNG DER SIEBTRÄGERGABEL

- Mithilfe eines Sechskantschlüssels die Befestigungsschraube der Siebträgergabel (9) lösen. Es empfiehlt sich, die Schraube nicht völlig auszuschauben.
- Die Gabel je nach Größe des Siebträgers nach oben oder unten verstellen.
- Nachdem die richtige Höhe gefunden wurde, die Befestigungsschraube der Gabel (9) wieder festziehen.

Die Mühle ist mit einer Aufnahme für den Siebträger ausgestattet, die gleichzeitig als Halterung dient

! *Die Gabel (8) ist für alle Siebträgergrößen geeignet (von 2,5 bis 5 cm).*

Die ATOM gestattet es, die Gabel zu entfernen, so dass je nach Siebträger die Höhe der Gabel (8) geändert werden kann, indem sie umgekehrt in die Halterung eingesteckt wird.

07

PROGRAMMIERUNG DES GERÄTS

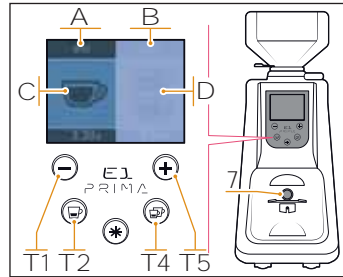
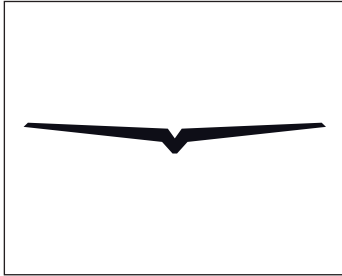

7.1

EINSCHALTEN DER MÜHLE

! Beim ersten Einschalten arbeitet die Mühle mit den voreingestellten Parametern (Werkseinstellungen). Sobald Sie diese verändern, wird das Gerät die Einstellungen, die vor dem Ausschalten eingestellt waren, verwenden.

Wenn das Gerät eingeschaltet wird, erscheint dieser Bildschirm für einige Sekunden.

Danach zeigt das Display den Arbeits-Bildschirm an.

7.2

AUSGABE UND EINSTELLUNG DER DOSIERUNG (DISPLAY)

- Eine Dosis wählen durch Drücken der Taste (T2), die aufleuchtet. Die Starttaste Mahlen drücken (7) um Kaffee auszugeben und den Timer aktivieren bis auf Null. Die am Display angezeigt Tasse (C) füllt sich während der Ausgabe.
 - Am Ende der Ausgabe wird die Zeit wieder auf den eingestellten Wert zurückgestellt, um den nächsten Mahlvorgang zu ermöglichen.
 - Der Einzeldosen-Zähler (A) wird um 1 hochgezählt.
 - Zwei Dosen wählen durch Drücken der Taste (T4), die
- Der Doppeldosen-Zähler (B) wird um 1 hochgezählt.
 - Am Ende der Ausgabe wird die Zeit wieder auf den eingestellten Wert zurückgestellt, um den nächsten Mahlvorgang zu ermöglichen.
 - Durch Drücken der Tasten „plus“ (T5) oder „minus“ (T1) kann die Ausgabezeit der im Moment ausgewählten Dosis erhöht oder verringert werden.

aufleuchtet. Die Starttaste Mahlen drücken (7) um Kaffee auszugeben und den Timer aktivieren bis auf Null. Die am Display angezeigt Tasse (D) füllt sich während der Ausgabe.

! Die automatische Ausgabe kann vor Beendigung des Mahlens gestoppt werden. Während der Ausgabe mit dem Siebträger die Starttaste Mahlen / (7) drücken, um die Ausgabe zu stoppen:

Nochmals die Starttaste Mahlen (7) drücken, um die Ausgabe für die Dauer der verbleibenden Zeit wieder aufzunehmen;

Die (blinkende) Taste der gewählten Dosis drücken, um die Ausgabe zu beenden. Die Mahldauer wieder auf den eingestellten Wert zurückgestellt.

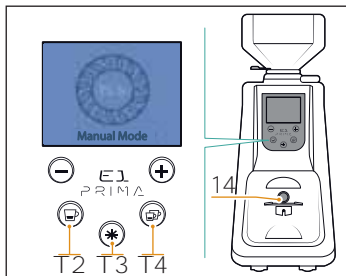

7.3

AKTIVIERUNG DER AUSGABEFUNKTION „MANUAL MODE“

Zur Aktivierung der Non-Stop Ausgabefunktion, die Taste (T3) drücken.

Zur Aktivierung der Ausgabe:

- Zum Starten der Ausgabe die Taste (T3) drücken. Zum Stoppen der Ausgabe die gleiche Taste nochmals betätigen.

! Bei eingeschobener Schale (12) wird die Taste (7) nicht betätigt. Ausgabe anhand Taste (T3) vornehmen

- Den Siebträger einschieben, bis die Taste (7) betätigt wird. Den Siebträger zurückziehen, bis die Taste (7) freigegeben wird, um die Ausgabe zu stoppen.

Durch Drücken der Tasten (T2) oder (T4) wird wieder auf die entsprechende Ausgabemodalität umgeschaltet.

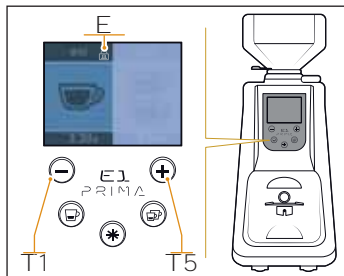

7.4

SPERRUNG FUNKTIONEN

Durch Drücken beider Tasten (T1) und (T5) wird die Eingabe der Ausgabedauer blockiert.

Am Display erscheint das Symbol (E).

Nochmals beide Tasten (T1) und (T5) drücken, um die Funktionen der Mühle wieder freizugeben.

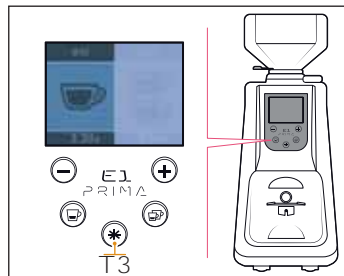

7.5

LÖSCHEN DER TAGESZÄHLERSTÄNDE

Um die temporären Zählerstände zu löschen, in der Bildschirmseite der Dosenprogrammierung, anhaltend die Taste (T3) drücken.

Der Gesamtzähler wird nicht gelöscht.

Zur Anzeige des Gesamtzählers muss der Bildschirm mit verborgenen Inhalten aufgerufen werden.

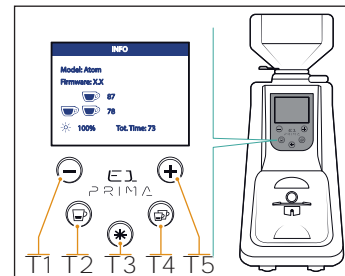

7.6

EINSCHALTEN DER MÜHLE MIT VERBORGENEN INHALTEN

Die Taste (T3) drücken und die Mühle einschalten, um folgende Bildschirmseite aufzurufen.

- Mühlenmodell
- Firmware-Version
- Gesamtzähler Einzel- und Doppeldosen (nicht lösbar)
- Gesamtzähler kontinuierliche Mahldauer
- Bildschirmhelligkeit, regelbar mit den Tasten (T1) und (T5).

Um zur Bildschirmseite der Dosen-Ausgabe zurückzuschalten, die Taste (T2) oder (T4) drücken.

08

REINIGUNG UND WARTUNG

 *Das Gerät vom Stromnetz trennen, bevor Reinigungs- oder Wartungsarbeiten jeglicher Art ausgeführt werden.*

 *Nicht am Versorgungskabel oder am Gerät selbst ziehen, um den Stecker aus der Steckdose zu ziehen.*

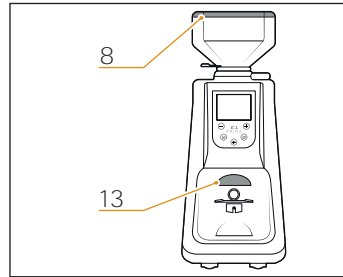

 *Wartungsarbeiten müssen durch vom Hersteller autorisiertes Fachpersonal durchgeführt werden.*

 *Keine Behelfs-Reparaturen vornehmen und keinesfalls nicht originale Ersatzteile verwenden.*

8.1 REINIGUNG

Die regelmäßige Reinigung der Mühle ist wichtig um die Funktionsfähigkeit der Mühle dauerhaft zu gewährleisten.

Fehlende Reinigung beeinträchtigt die Präzision bei der Ausgabe und beeinflusst die Extraktion des Kaffees negativ und kann in schwerwiegenden Fällen sogar zum Erlöschen der Garantie führen.

Bevor die Mühle gereinigt wird, sicherstellen, dass das Gerät vom Stromnetz getrennt wurde. Mindestens einmal wöchentlich muss der Kaffeebohnenbehälter (2) mit einem sauberen Tuch gereinigt werden, um das von den Kaffeebohnen zurückgelassene Öl zu beseitigen.

Darüber hinaus muss häufig (auch mehrmals täglich) die Ausgabeöffnung (6) mit einem Pinsel und einem Staubsauger gereinigt werden.

Wenn diese Reinigungsarbeiten nicht vorgenommen werden, besteht das Risiko, dass das in den Kaffeebohnen enthaltene, aromatische Öl ranzig wird, was sich negativ auf die Qualität des gebrühten Kaffees auswirkt. Außerdem kann fehlende Reinigung die Regelmäßigkeit der Dosierung beeinträchtigen.

Zur Reinigung ein feuchtes Tuch verwenden.

8.2 WARTUNG

 Um die einwandfreie Funktion des Geräts zu gewährleisten, müssen bei Flach-Mahlscheiben die Mahlwerke mindestens alle 350 kg gemahlene Kaffees kontrolliert und eventuell ausgetauscht werden.

09

FEHLERSUCHE



Kontakt mit Fachpersonal aufnehmen.

ÍNDICE

59	ADVERTENCIAS Y DISPOSITIVOS DE SEGURIDAD
62	INFORMACIÓN GENERAL
62	DATOS TÉCNICOS
63	DESCRIPCIÓN DEL APARATO
64	IMPORTANCIA DEL MANUAL
65	BLOQUEO DEL CONTENEDOR
66	INSTRUCCIONES DE USO
68	PROGRAMACIÓN MÁQUINA
70	LIMPIEZA Y MANTENIMIENTO
71	LOCALIZACIÓN DE AVERÍAS

ADVERTENCIAS Y DISPOSITIVOS DE SEGURIDAD

El fabricante ya ha previsto todos los dispositivos de seguridad posibles para garantizar la incolumidad de los usuarios, pero las diferentes condiciones de instalación y/o desplazamiento pueden crear situaciones incontrolables o imprevisibles; por esto es necesario evaluar siempre los posibles riesgos residuales y tener en consideración las siguientes sugerencias:

- Prestar atención al desplazar la máquina ya que existen riesgos de caída.
- Los elementos del embalaje (cartón, celofán, puntos metálicos, poliestireno, etc..) pueden provocar cortes, heridas o ser peligrosos si no se manejan con atención o si se usan de forma inapropiada; no dejar al

alcance de niños o de personas no responsables.



- Este símbolo en el producto o en el embalaje indica que el producto no debe ser considerado como un residuo doméstico normal sino que deberá entregarse a un apropiado centro de recogida para el reciclaje de aparatos eléctricos y electrónicos. Asegurándose de que este producto sea eliminado correctamente, se contribuye a prevenir las posibles consecuencias negativas para el medio ambiente y para la

salud causadas por una eliminación inapropiada. El reciclaje de los materiales ayuda a preservar los recursos naturales. Para más información detallada sobre el reciclaje de este producto, ponerse en contacto con la oficina municipal, el servicio local de eliminación de residuos domésticos o con el revendedor en donde se ha comprado la máquina.

- Antes de efectuar cualquier operación de instalación y regulación, hay que leer y haber comprendido bien las advertencias de este manual.
- La empresa no se responsabiliza por ningún daño a objetos o personas provocados por el incumplimiento de las disposiciones de seguridad, instala-

ción y mantenimiento de este manual.

- El cable de alimentación de este aparato no debe ser reemplazado por el usuario. En caso de desperfectos, apagar el aparato y, para su sustitución, acudir exclusivamente al personal profesionalmente cualificado.
- Si decide no volver a utilizar un aparato de ese tipo, se recomienda inutilizarlo, tras haber desconectado el enchufe, cortando el cable de alimentación.
- Cualquiera anomalía o defecto tiene que ser comunicado sin demora al personal autorizado y cualificado para efectuar la instalación y el mantenimiento.
- Antes de conectar el aparato, asegurarse

de que los datos de la placa coincidan con los de la red de distribución eléctrica.

- En caso de incompatibilidad entre la toma y el enchufe del aparato, encomendar la sustitución de la toma con otra de tipo adecuado a personal cualificado profesionalmente. El antedicho, en particular, deberá cerciorarse de que la sección de los cables sea adecuada a la potencia absorbida por el aparato.
- Se desaconseja el uso de adaptadores, enchufes múltiples y/o alargadores.
- Es obligatoria la toma de tierra así como que la instalación cumpla con las normas vigentes en el país de instalación.
- La instalación de la máquina debe ser efectuada exclusivamente por personal autorizado y cualificado.
- Controlar el buen estado de los componentes y, si muestran

defectos o anomalías, interrumpir la instalación y solicitar su sustitución.

ÁMBITOS DE APLICACIÓN Y USO PREVISTO

- El molinillo-dosificador ha sido concebido para uso profesional por parte de personal especializado.
- El molinillo-dosificador deberá destinarse solo al uso para el que ha sido expresamente concebido, es decir, la molienda de café tostado en grano; cualquier uso diferente deberá considerarse inapropiado y, por tanto, peligroso.
- El fabricante no puede ser considerado responsable por eventuales daños causados por usos inapropiados, incorrectos o irresponsables.
- El aparato no debe ser usado por niños o por personas con capacidades físicas, sen-

soriales o mentales reducidas, o por personas sin una adecuada experiencia y conocimiento a no ser que estén controladas o se les faciliten instrucciones. Los niños deben estar vigilados para que no jueguen con el aparato.

- El aparato no puede ser utilizado en condiciones ambientales extremas y, en todo caso, fuera del intervalo de temperatura (-5°C ÷ +30°C).
- El usuario debe atenerse a las normas de seguridad vigentes en el país de instalación, además de a las reglas de sentido común y asegurarse de que se efectúen correctamente las operaciones de mantenimiento periódicas.
- El instalador, el usuario o el encargados de mantenimiento tienen la obligación de comunicar al fabricante los eventuales defectos o deterioros que pudiesen afectar a la seguridad original de

la instalación.

- El instalador tiene la obligación de controlar las correctas condiciones medioambientales de manera que garanticen la seguridad e higiene de los operadores y usuarios.
- Las responsabilidades derivadas del montaje de los componentes a bordo de la máquina se remiten a los respectivos fabricantes; las responsabilidades del personal autorizado a usar la máquina se remiten al cliente.
- El aparato se puede utilizar las 24 horas con servicio intermitente. Los componentes de la máquina han sido diseñados y realizados para una duración de por lo menos 1000 horas de funcionamiento.
- Dicha duración depende de una limpieza y mantenimiento adecuados.

ADVERTENCIAS FUNDAMENTALES

- No tocar el aparato con las manos húmedas o los pies mojados.
- No usar el aparato si se está descalzo.
- No tirar del cable de alimentación o del aparato para desconectar el enchufe de la toma de corriente.
- No exponer la máquina a los agentes atmosféricos (sol, lluvia, etc.).
- No permitir que el aparato sea usado por niños o por personas no responsables.
- Durante el uso, colocar el aparato sobre un plano horizontal, estable y que soporte el peso de la máquina.
- Antes de efectuar cualquier operación de limpieza o mantenimiento, desconectar el aparato de la red de alimentación eléctrica, quitando el enchufe.
- No utilizar chorros de agua ni detergentes.
- En caso de avería o de mal funcionamiento del aparato, apagarlo y no alterarlo.
- Para efectuar eventuales reparaciones, acudir exclusivamente a un centro de asistencia técnica autorizado y solicitar el uso de piezas y recambio originales.
- El incumplimiento de lo antedicho puede afectar a la seguridad del aparato.
- No dejar el aparato enchufado inútilmente. Desconectar el enchufe de la red de alimentación cuando el aparato no se utilice.
- No obstruir las aperturas o las rendijas de ventilación o de evaporación del calor ni tampoco introducir agua o líquidos de ningún tipo.
- En caso de cable dañado, solicitar sin demora su sustitución al revendedor autorizado.
- Mientras el aparato esté en marcha, no introducir nunca en el contenedor de café en grano cucharas, tenedores u otros utensilios para efectuar extracciones o intervenciones.
- Para extraer las eventuales obstrucciones de la boquilla de erogación, apagar antes el aparato.
- No sumergir nunca el aparato en agua o en otros líquidos.
- Para desplazar o mover la máquina, no agarrarla nunca por el contenedor de café en grano.
- En caso de que un cuerpo extraño bloquee el motor, apagar inmediatamente la máquina y ponerse en contacto con un centro de asistencia autorizado.

! La etiqueta "MOTOR PROTEGIDO POR TÉRMICO" indica que la máquina está equipada con protección térmica del motor. Si dicho dispositivo se dispara, no intentar efectuar ninguna maniobra sino que hay que desconectar la máquina de la red de alimentación y asegurarse, antes de volver a poner en marcha la máquina, de que todas las anomalías se hayan resuelto.

SÍMBOLOS

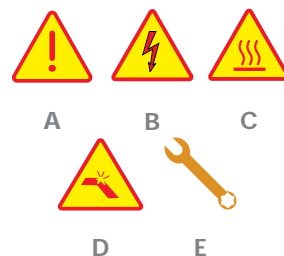

- A Peligro genérico
- B Peligro de choque eléctrico
- C Peligro de quemaduras
- D Peligro de dañar la máquina
- E Operación reservada al Técnico cualificado, acatando las normas vigentes

01

INFORMACIÓN GENERAL

FABRICANTE: CONTI VALERIO S.r.l. - Via Luigi Longo, 39/41 - Sesto Fiorentino, Firenze - Italia

MOLINILLO -DOSIFICADOR MODELO: ATOM 65

02

DATOS TÉCNICOS

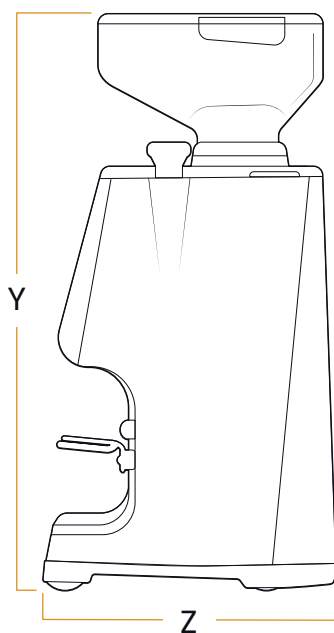
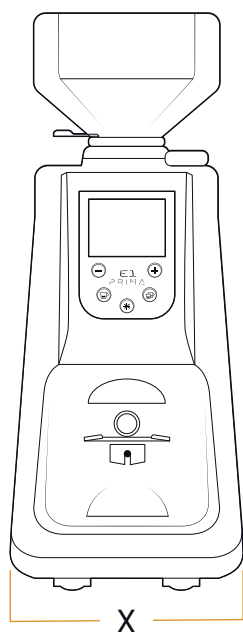

DESCRIPCIÓN	MODELO		
	ATOM 65		
VOLTAJE	V	220-240	220 110
FRECUENCIA	Hz	50	220 60
ABSORCIÓN	W	350	
CORRIENTE	A	3,9	
POTENCIA DEL MOTOR	W	245	245 245
REVOLUCIONES POR MINUTOS*	RPM	1290	1650
CAPACIDAD DE LA TOLVA	g	510	
PRODUCTIVIDAD	g/s	Café expreso: 2,5 - 3,5 Café en filtro: 4,0 - 5,0	
TIEMPOS DE ACTIVACIÓN	s	ON 60	OFF 900
PESO EN VACÍO	kg	9,5	
DIMENSIONES			
X	mm	181	
Y	mm	440	
Z	mm	Con soporte de filtro: 264 Con basket: 227	

* El valor indicado se refiere a las revoluciones reales de los molinillos.

03

DESCRIPCIÓN DEL APARATO

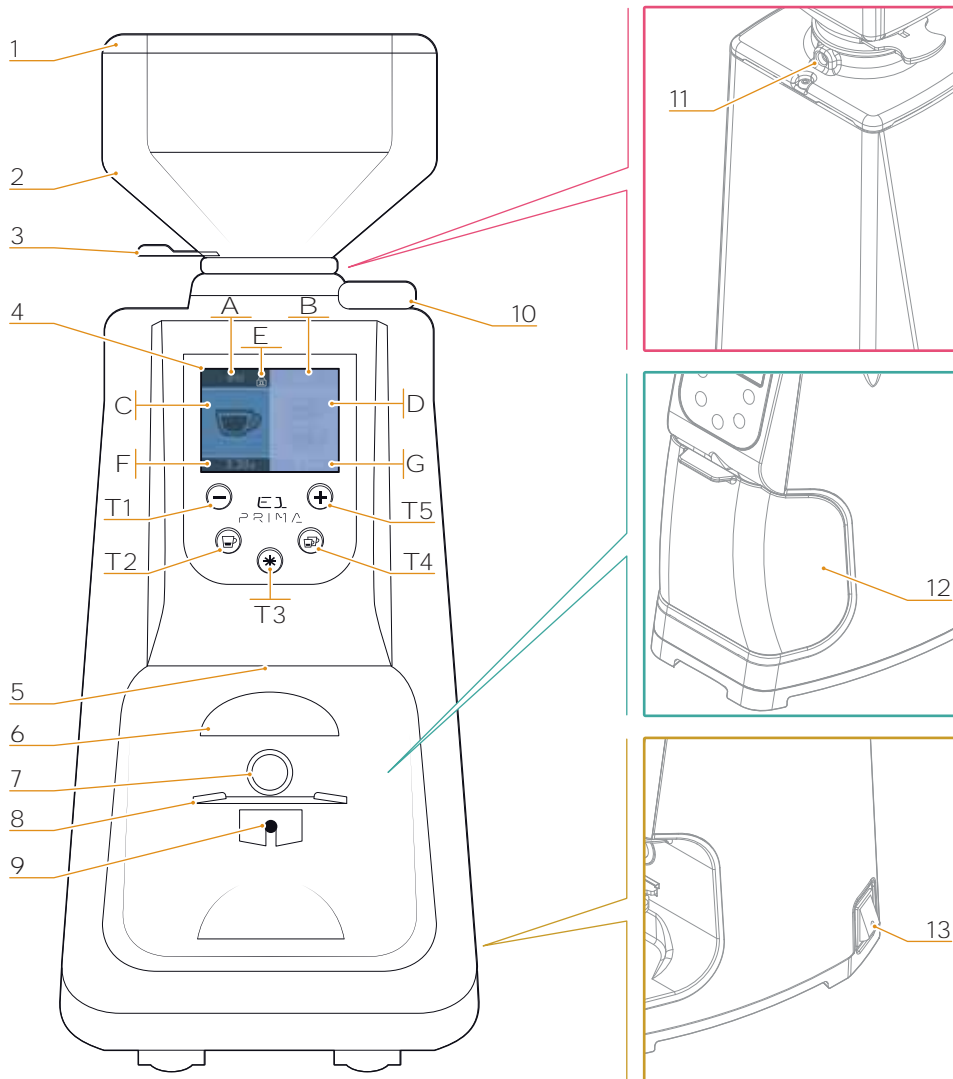

- 1 Tapa contenedor
 - 2 Contenedor café en grano
 - 3 Lengüeta apertura/cierre contenedor para café en grano
 - 4 Display LCD
 - 5 Iluminación LED portafiltros
 - 6 Boquilla de erogación
 - 7 Botón activación molienda
 - 8 Horquilla portafiltro
 - 9 Tornillo de regulación horquilla
 - 10 Pomo regulación molienda
 - 11 Tornillo de sujeción de contenedores
 - 12 Cubeta café filtro
 - 13 Interruptor de encendido con led
-
- T1 Botón disminución
 - T2 Botón dosis de 1 café
 - T3 Botón Manual Mode
 - T4 Botón dosis de 2 cafés
 - T5 Botón aumento
-
- A Visualizador erogación dosis 1 café
 - B Visualizador erogación dosis 2 cafés
 - C Contador dosis de 1 café dispensadas
 - D Contador dosis de 2 café dispensadas
 - E Candado (programación bloqueada)
 - F Tiempo de erogación dosis 1 café configurado
 - G Tiempo de erogación dosis 2 cafés configurado

04

IMPORTANCIA DEL MANUAL

El manual está destinado al usuario y/o al encargado de mantenimiento de la máquina y se forma parte de esta.

El presente manual tiene la función de facilitar toda la información para un uso correcto de la máquina y un adecuado mantenimiento, así como para tutelar la seguridad del operador.

El manual debe ser conservado por toda la vida de la máquina y debe cederse a cualquier otro usuario o siguiente propietario.

Las indicaciones que figuran en este manual no reemplazan las disposiciones de seguridad y los datos técnicos para la instalación y el funcionamiento colocados en la máquina y en los embalajes.

El presente manual refleja el estado de la técnica en el momento actual y no podrá considerarse inadecuado solo porque se actualice sucesivamente a raíz de nuevas experiencias.

El fabricante se reserva el derecho a modificar el manual sin tener la obligación de actualizar las ediciones precedentes, excepto que en casos excepcionales.

Un uso inapropiado de la máquina o disconforme con lo indicado en el presente manual anula toda garantía o responsabilidad del fabricante; el uso está reservado a una persona adulta y responsable.

Es necesario conservar con cuidado el presente manual ya que el fabricante no responde por daños causados a cosas y personas, o sufridos por la máquina si se utiliza de manera diferente a lo indicado en el manual y si no se respetan las disposiciones de mantenimiento y seguridad.

4.1

CONSERVACIÓN DEL MANUAL

El presente manual debe estar siempre a disposición del usuario y/o de quien efectúe el mantenimiento, que deberá estar informado sobre el uso correcto de la máquina y sus eventuales riesgos residuales. Debe ser conservado en un lugar seco, limpio y protegido del calor.

Emplear el manual de manera tal que no se dañe su contenido, total o parcialmente.

No retirar, arrancar o corregir, bajo ningún motivo, partes del manual.

En caso de pérdida del manual o para solicitar información adicional, ponerse en contacto con el revendedor de zona o el fabricante.

05

BLOQUEO DEL CONTENEDOR

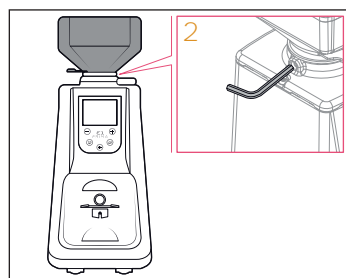
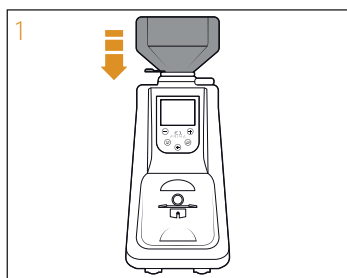

1 Antes de poner en marcha, es necesario montar el contenedor (2) del café en grano.

2 Atornillar el tornillo de bloqueo (11).

1 Introducir el contenedor (2) en su alojamiento, colocándolo lo con el orificio alineado con el tornillo (11) ubicado en la parte trasera del aparato

06

INSTRUCCIONES DE USO

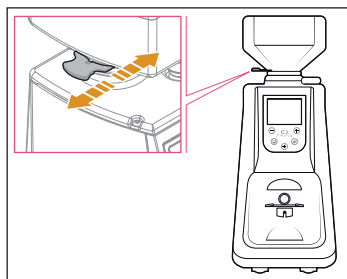

6.1

PREMISA

Este aparato es capaz de preparar dosis basadas en el tiempo de molienda.

Así mismo, es necesario poner a punto la máquina antes de empezar el trabajo, determinando el tipo de mezcla de café (más o menos tostado) y el grado de molienda.

A continuación, se pasa a la programación del tiempo de molienda para cada botón de dosis pesando el producto que se quiere moler.

- Después de haber efectuado la conexión eléctrica, empujar la lengüeta (3) ubicada en la base del contenedor de café en grano (2) para cerrarlo.

- Retirar la tapa (1) del contenedor (2) y rellenarlo con café en grano
- Colocar el interruptor (13) en la posición de encendido.
- Tirar de la lengüeta (3) permitiendo el paso de los granos de café.

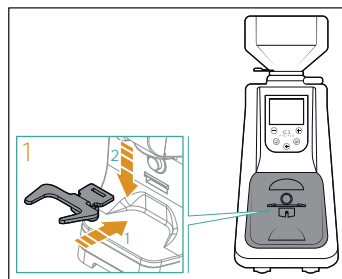

6.2

FUNCIONAMIENTO CON PORTAFILTRO

- 1 Apoyar la copa portafiltro (8) sobre la horquilla y encajarla en el retén del portafiltro.

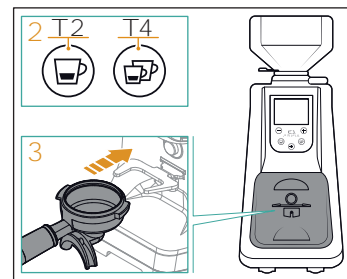

- 2 Preseleccionar la dosis única o doble utilizando los botones (T2) o (T4).
- 3 Apoyar la copa portafiltro sobre la horquilla (8) empujarla hacia adelante hasta que entre en contacto con el botón (7) para hacer salir el café molido por la boca de erogación (6). La erogación cesará transcurrido el tiempo configurado en la programación.

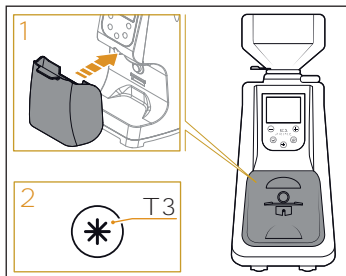

6.3

FUNCIONAMIENTO CON BANDEJA

- 1 Inserte la bandeja (12) por debajo la boca de erogación (6).
- 2 Presione el botón (T3) para aprobar el desembolso "Manual Mode" y pulse de nuevo para iniciar la dispensación. La entrega siempre termina presionando el botón (T3).

Como alternativa, mantener pulsado el botón (7) para moler. Soltar el botón (7) para terminar la erogación.

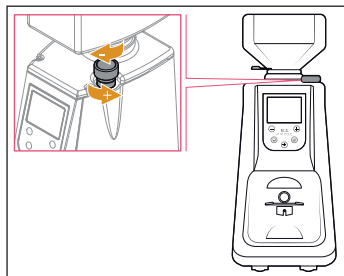

6.4

REGULACIÓN MOLIENDA

Para regular la molienda, maniobrar el pomo de regulación (10), girándolo en sentido horario para obtener un polvo más fino (café espresso) o en sentido antihorario para aumentar el tamaño (café filtro) como figura en el pomo. La regulación no es mediante sistema de resorte; deberá efectuarse gradualmente, moliendo un poco de café cada 2 muescas al máximo.

⚠ *Si se gira el mando por más de 3 posiciones con el motor parado, la máquina puede congelar y/o dañado.*

Después de ajustar la rutina con el mando (10), 2-3 entregar las dosis para que la nueva molienda.

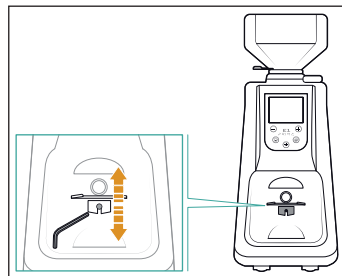

6.5

REGULACIÓN ALTURA HORQUILLA PORTAFILTRO

- Con la ayuda de una llave Allen, aflojar el tornillo de fijación de la horquilla portafiltro (9). Se recomienda no desatornillar totalmente el tornillo.
- Levantar o bajar la horquilla para ajustarla en función de las dimensiones del portafiltro.
- Una vez encontrada la posición correcta, apretar el tornillo de fijación de la horquilla (9).

La máquina está equipada con un dispositivo de retén del portafiltro.

⚠ *El tenedor (6) está diseñado para soportar todo tipo de soporte del filtro (2,5 a 5 cm). ATOM permite extraer la horquilla para así, en función del tipo de portafiltro, poder modificar la altura de la horquilla (6) introduciéndola al contrario en su soporte.*

07

PROGRAMACIÓN MÁQUINA

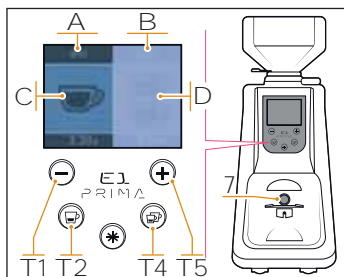
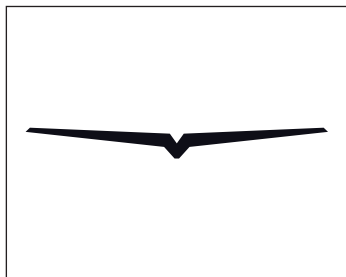

7.1

ENCENDIDO MÁQUINA

⚠ Al encender por primera vez, el equipo se encontrará en la modalidad configurada de fábrica y, en todo caso, al poner en marcha sucesivamente, se colocará siempre en la última modalidad anterior al apagado.

Cuando se encienda la máquina, esta pantalla aparecerá durante unos segundos.

A continuación, la pantalla muestra la pantalla de trabajo.

7.2

EROGACIÓN Y REGULACIÓN DOSIS (DISPLAY)

- Seleccionar una dosis pulsando (T2), que se ilumina. Pulsar el botón de inicio de la molienda (7) para erogar café y activar el temporizador hasta cero; la tacita (C) en la pantalla se llena durante la erogación.
- Cuando termina la erogación, el cero vuelve al valor configurado.
- El contador de dosis individuales (A) aumenta de 1.
- Seleccionar dos dosis pulsando (T4), que se ilumina. Pulsar el botón de inicio de la molienda (7) para erogar café y activar el temporizador hasta cero; la tacita (D) en la pantalla

se llena durante la erogación.

- El contador de dosis dobles (B) aumenta de 1.
- Cuando termina la erogación, el cero vuelve al valor configurado.
- Pulsando los botones de aumento (T5) y disminución (T1) se aumenta o disminuye el tiempo de erogación de la dosis actualmente seleccionada.

⚠ Es posible detener la erogación automática antes de que haya acabado el tiempo de molienda. Durante la erogación, presionar con el portafiltro el botón de inicio de la molienda (7) para detener la erogación:

Pulsar de nuevo el botón de inicio de la molienda (7) para reanudar la erogación por el tiempo restante:

Pulsar el botón de la dosis seleccionada (intermitente) para terminar la erogación. El tiempo de molienda vuelve al valor configurado.

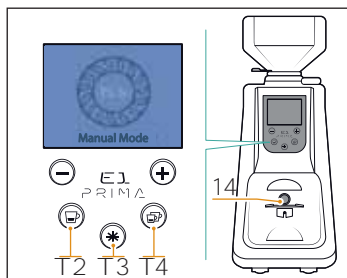

7.3

ACTIVACIÓN MODALIDADES EROGACIÓN "MANUAL MODE"

Pulsando el botón (T3) se activa la modalidad continua.

Para habilitar el suministro:

- Pulse el botón (T3) para iniciar el vapor y volver a pulsarlo para detenerla.

! Con la cacerola (12) para entrar en el botón (7) no está presionado. Prescindir de la llave (T3)

- Inserte el soporte del filtro hasta presionar el botón (7); quitar el soporte del filtro hacia arriba para liberar el botón (7) para detener la salida.

Apretando uno de los botones (T2) o (T4) se vuelve a la modalidad automática de selección dosis.

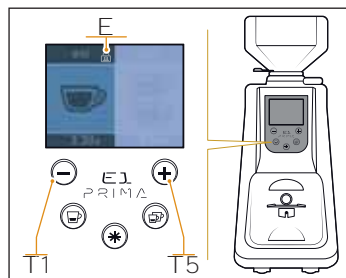

7.4

BLOQUEO FUNCIONES

Al presionar ambos botones (T1) y (T5) es bloqueado ajustar el tiempo de dispensación.

La pantalla mostrará el símbolo (E).

Pulse los dos botones (T1) y (T5) para desbloquear las funciones de la máquina.

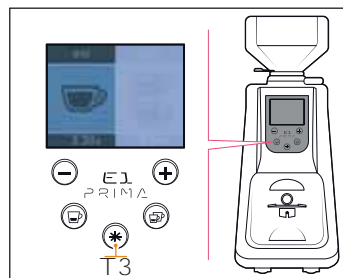

7.5

PUESTA A CERO CONTADORES DOSIS

Al dispensar dosis programada de pantalla, mantenga pulsado el botón (T3) para restablecer los contadores parciales de dosis entregadas.

El contador total no se pone a cero.

Para visualizar el contador total, acceder a la pantalla de los contenidos ocultos.

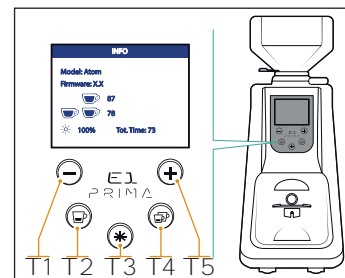

7.6

ENCENDIDO DE LA MÁQUINA CON CONTENIDOS OCULTOS

Pulse el botón (T3) y encienda la máquina, para acceder a la siguiente pantalla.

- Modelo de máquina.
- Versión del firmware.
- Contador de 1 y 2 dosis (no-cero).
- Contador de tiempo total de molienda continua.
- Brillo de la pantalla, ajustable con los botones (T1) y (T5).

Pulse el botón (T2) o (T4) para volver a la pantalla de administración de las dosis.

08

LIMPIEZA Y MANTENIMIENTO

 *Desconectar la máquina de la red de alimentación eléctrica antes de efectuar cualquier operación de limpieza y mantenimiento.*

 *No tirar del cable de alimentación o del aparato para desconectar el enchufe de la toma de corriente eléctrica.*

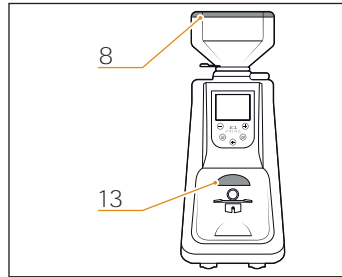

 *Las operaciones de mantenimiento deben ser efectuadas por personal especializado y autorizado por el fabricante.*

 *No efectuar reparaciones improvisadas o precarias, ni utilizar recambios no originales.*

8.1

LIMPIEZA

La limpieza es un aspecto fundamental para el buen funcionamiento del molinillo-dosificador.

Un molinillo-dosificador descuidado puede tener consecuencias negativas no solo para la extracción del café de la máquina, sino también para la precisión de la dosis y de la molienda.

Antes de efectuar las operaciones de limpieza, asegurarse de haber desconectado el aparato de la red de alimentación. Al menos una vez por semana, es necesario retirar el contenedor de café en grano (2), eliminar la capa aceitosa dejada por los granos de café con un paño limpio.

También es necesario limpiar frecuentemente (incluso varias veces al día) la boquilla de erogación (6) con un pincel y una aspiradora.

Si no se efectúan estas operaciones, se corre el riesgo de la parte oleaginosa aromática contenida en el café se vuelva rancia con consecuencias negativas en los siguientes cafés, además, la falta de limpieza puede interferir con la regularidad de la dosis.

Para la limpieza de la base utilizar un paño humedecido.

8.2

MANTENIMIENTO

 Para un buen funcionamiento del aparato, es necesario controlar y eventualmente sustituir los molinillos al menos cada 350 kg de café molido para los molinillos planos.

09

LOCALIZACIÓN DE AVERÍAS



Ponerse en contacto con personal especializado.

DICHIARAZIONE DI CONFORMITÀ CE
EC DECLARATION OF CONFORMITY



CONTI VALERIO S.r.l.

Via Luigi Longo 39/41 – 50019 Sesto Fiorentino (FI) - ITALY

Dichiariamo sotto la nostra responsabilità, che il prodotto
Declare under our responsibility, that the product:

MACINADOSATORE PER CAFFE' MODELLI:
COFFEE GRINDER MODELS:
ATOM 65

VERSIONE / VERSION : 200-240V/50-60Hz; 220V/60HZ
EQUIPAGGIATE CON DOSATORE ELETTRONICO
MATRICOLA DAL / SERIAL Nr. FROM : XX XXX 18 08 XXXX

Al quale si riferisce questa dichiarazione, è costruito in conformità alle direttive:
To which this declaration relates, following the provisions of the directives:

Low Voltage Directive (LVD) 2014/35/EU - RED Directive 2014/53/EU
EMC Directive 2014/30/EU - RoHS Directive 2011/65/EU

Ed è conforme alle normative:

following the provisions of the regulation:

UNI EN 12100/1-2; UNI EN ISO 13857; CEI EN 55014-1/2; CEI EN 61000-3-2/3;
CEI EN 60335-1; CEI EN 60335-2-64; CEI EN 62233; EN 60704-1:1994;

autorizziamo la seguente persona a costituire il fascicolo tecnico:

we authorize the following person to compile the technical file:

Sig. Filippo Conti – Via Luigi Longo 39/41 – 50019 Sesto Fiorentino (FI) - ITALY

Date: August 2018

The Legal Representative:
Filippo Conti

Simonelli Group | Via E. Betti, 1 | 62020 Belforte del Chienti (MC) | Italy
T +39 0733 9501 | F +39 0733 950242 | info@victoriaarduino.com

www.victoriaarduino.com/eagleoneprima