



Dal 1905 macchine per caffè



MANUALE D'USO

IT

INSTRUCTION MANUAL

EN

MANUEL D'UTILISATION

FR

BEDIENUNGSANLEITUNG

DE

GEBRUIKSAANWIJZING

NL

MANUAL DE USO

ES

MANUAL DE UTILIZAÇÃO

PT

BRUKSANVISNING

SV

РУКОВОДСТВО ПО ЭКСПЛУАТАЦИИ

RU

BRUGERVEJLEDNING

DA

INSTRUKCJA UŻYTKOWNIKA

PL

KÄYTTÖOPAS

FI

BRUKERHÅNDBOK

NO

LPSBSS03

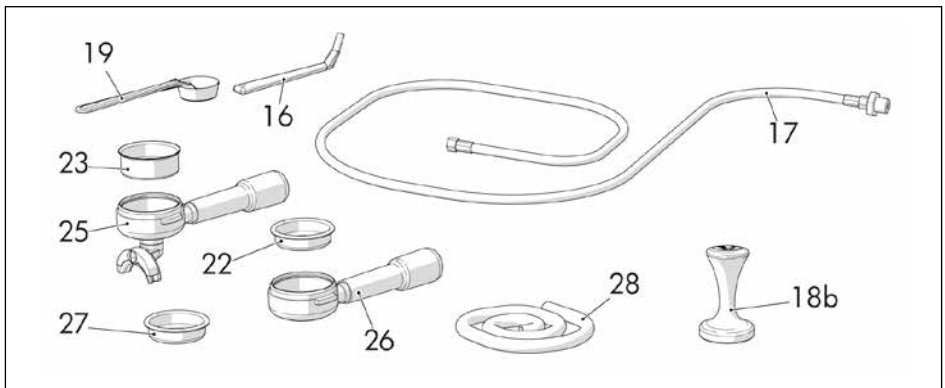
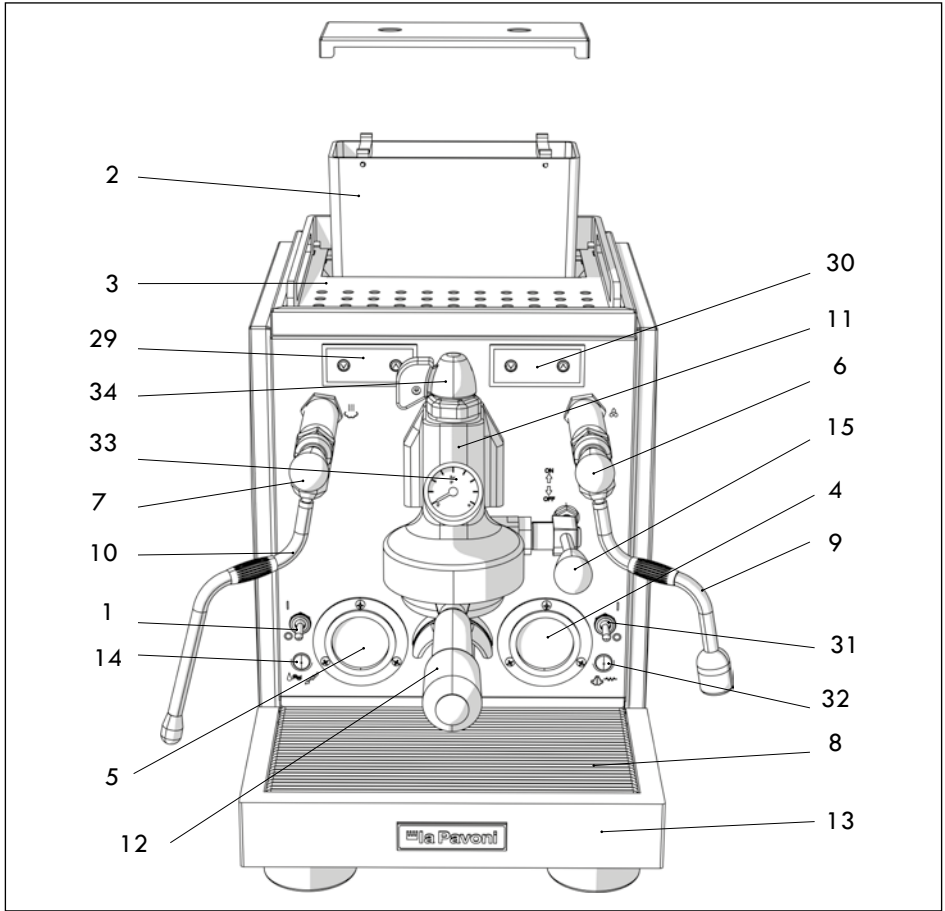

LPSBVS03

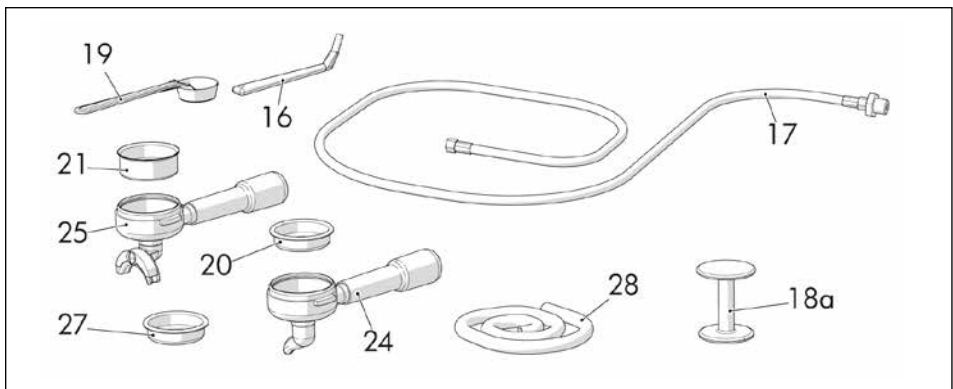
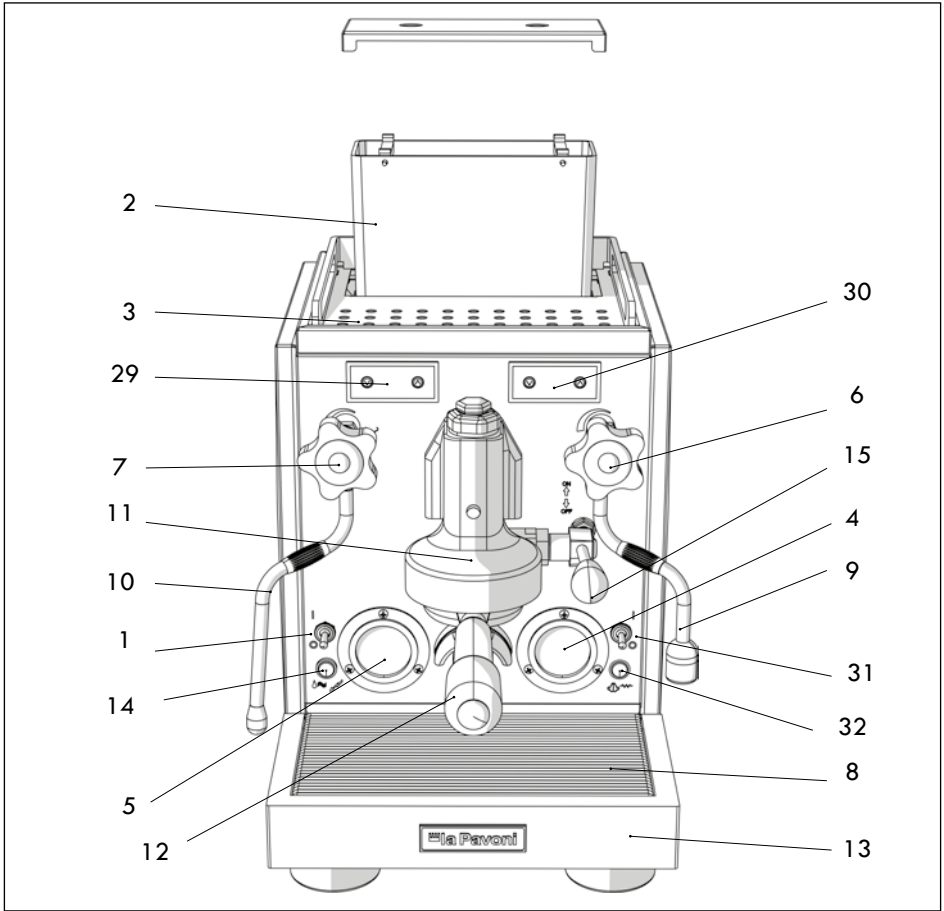

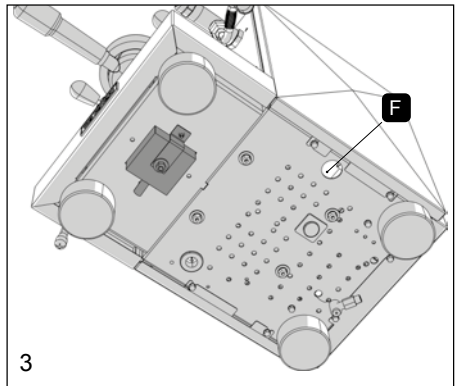
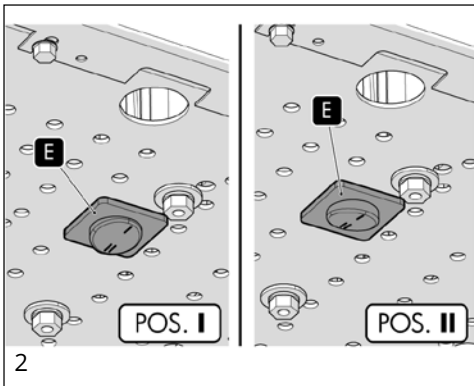
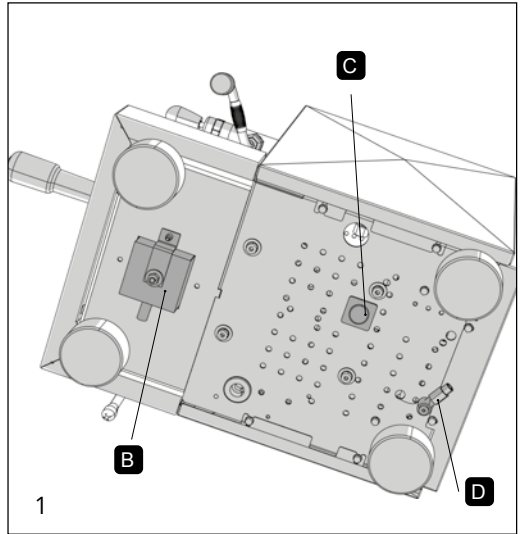
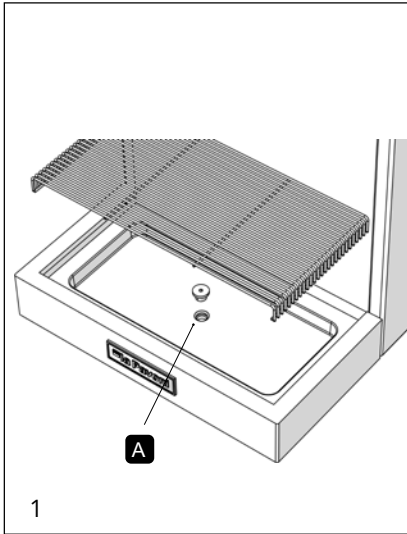

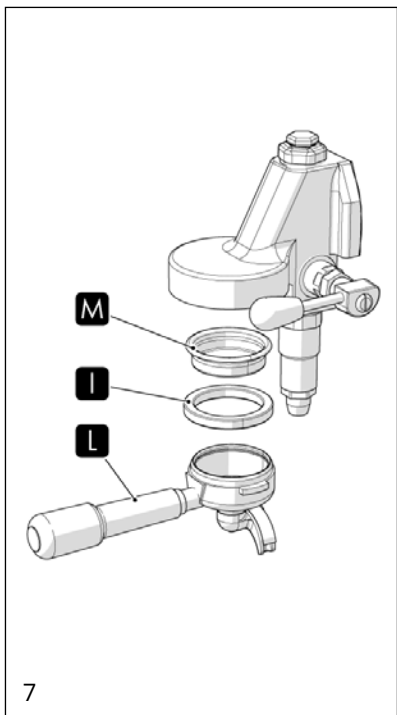
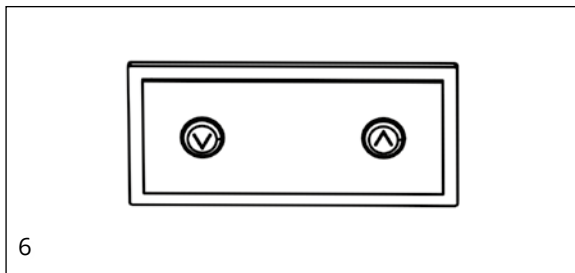
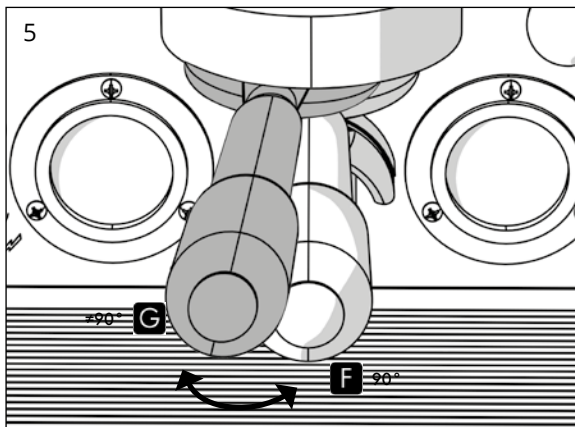
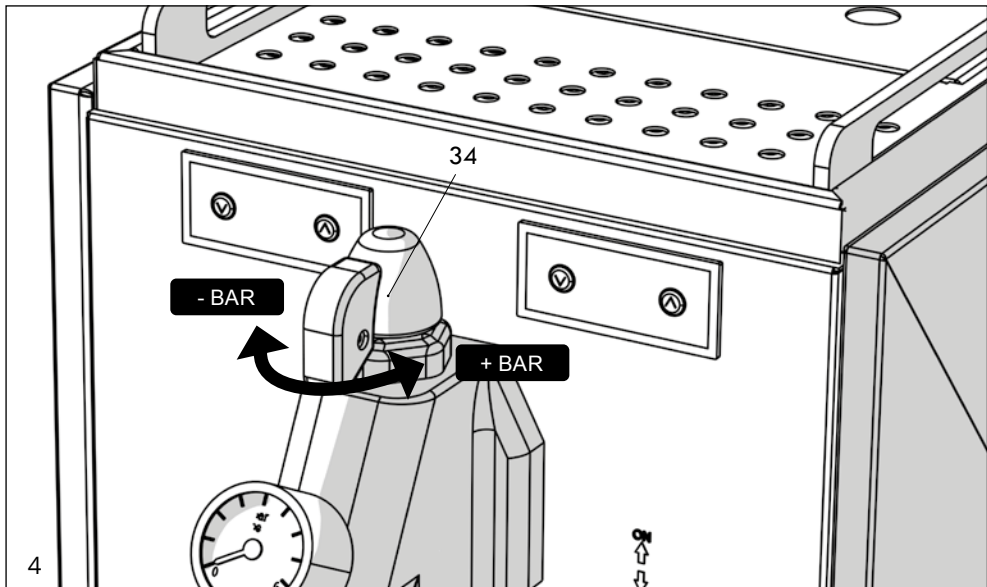

LPSBSS03, LPSBVS03

Gentile cliente,

La ringraziamo per aver acquistato un nostro prodotto, costruito secondo le ultime innovazioni tecnologiche. Seguendo scrupolosamente le semplici operazioni riguardanti l'uso corretto del nostro prodotto in conformità alle prescrizioni essenziali di sicurezza indicate nel presente manuale, potrà ottenere il massimo delle prestazioni e verificare la notevole affidabilità di questo prodotto nel corso degli anni. Qualora dovesse riscontrare anomalie nel funzionamento potrà sempre contare sulla rete dei Centri di Assistenza che fin d'ora sono a Sua disposizione.

SIMBOLOGIA UTILIZZATA NELLE PRESENTI ISTRUZIONI

Le avvertenze importanti recano questi simboli. È assolutamente necessario osservare queste avvertenze.



Prima della messa in funzione, leggere attentamente il manuale di istruzioni.



Attenzione! Operazioni particolarmente importanti e/o pericolose.



Informazioni (utili all'utilizzo dell'apparecchio).



Suggerimenti.



Interventi che possono essere svolti a cura dell'utente.



Interventi che devono essere svolti esclusivamente da un tecnico qualificato.

INDICE

1. INTRODUZIONE AL MANUALE	4
2. AVVERTENZE	4
2-1. AVVERTENZE DI SICUREZZA	4
2-2. DESTINAZIONE D'USO DELLA MACCHINA	6
2-3. SMALTIMENTO	6
2-4. RISCHI RESIDUI	6
3. DESCRIZIONE	6
3-1. DESCRIZIONE DEL PRODOTTO	6
4. PRIMA MESSA IN SERVIZIO	7
4-1. ALLACCIAMENTO IDRICO	7
4-2. ALLACCIAMENTO ELETTRICO E PRIMO UTILIZZO	7
4-3. REGOLAZIONE MANUALE DELLA PRESSIONE DI EROGAZIONE	8
4-4. PROGRAMMAZIONE DELLA TEMPERATURA	9
5. USO DELLA MACCHINA	9
5-1. PREPARAZIONE ED EROGAZIONE DEL CAFFÈ	9
5-2. CONTROLLO DEL PROFILO DI PRESSIONE DI EROGAZIONE	10
5-3. EROGAZIONE ACQUA CALDA	11
5-4. EROGAZIONE VAPORE	11
6. PULIZIA E MANUTENZIONE	12
6-1. PULIZIA LANCE EROGAZIONE VAPORE ED ACQUA CALDA	12
6-2. PULIZIA CORPO GRUPPO E DOCCETTE	12
6-3. PULIZIA FILTRI E PORTAFILTRI	12
6-4. PULIZIA BACINELLA INFERIORE SCARICO	12
6-5. PULIZIA CARROZZERIA	13
6-6. SOSTITUZIONE GUARNIZIONE SOTTOCOPPA	13
7. CAUSE DI MANCATO FUNZIONAMENTO O ANOMALIE	14

1. INTRODUZIONE AL MANUALE

Il presente manuale di istruzioni è parte integrante della macchina, va letto attentamente e deve essere sempre a disposizione per eventuali consultazioni; va conservato per tutta la durata operativa della macchina.

All'interno vi sono le informazioni relative all'uso corretto della macchina, alla pulizia, alla manutenzione e fornisce importanti indicazioni per lo svolgimento di operazioni da effettuarsi con particolare attenzione e per eventuali rischi residui.

Il manuale rispecchia le innovazioni tecnologiche al momento della sua redazione; il costruttore si riserva il diritto di apportare tutte le modifiche tecniche necessarie ai propri prodotti e di aggiornare i manuali senza l'obbligo di rivedere anche le versioni precedenti.

LA PAVONI S.p.A. declina ogni responsabilità per eventuali danni che possano direttamente od indirettamente derivare a persone o cose in conseguenza:

- della mancata osservanza di tutte le prescrizioni delle vigenti norme di sicurezza;
- una installazione non corretta;
- difetti di alimentazione;
- uso improprio o non corretto della macchina;
- uso non conforme a quanto specificato nel presente manuale;
- gravi carenze nella manutenzione;
- modifiche sulla macchina o qualsiasi intervento non autorizzato;
- utilizzo di ricambi non originali o specifici per il modello;
- inosservanza totale o anche parziale delle istruzioni;

- eventi eccezionali.

2. AVVERTENZE

2-1. AVVERTENZE DI SICUREZZA

- L'utilizzatore deve attenersi alle norme di sicurezza vigenti nel Paese dove la macchina viene utilizzata, oltre alle regole dettate dal comune buon senso ed alle prescrizioni contenute nel presente manuale.
- Per garantire il corretto funzionamento della macchina ed il mantenimento nel tempo delle sue caratteristiche, si consiglia di verificare le giuste condizioni ambientali (la temperatura ambiente deve essere compresa fra 5° e 35° C), evitando l'utilizzo della macchina in luoghi dove vengono usati getti di acqua o in ambienti esterni sottoposti ad agenti atmosferici (sole, pioggia, ecc.).
- Dopo aver tolto la macchina dall'imballo, assicurarsi che la stessa sia intatta e non abbia subito danneggiamenti.
- I componenti dell'imballaggio devono essere consegnati negli appositi centri di smaltimento e in nessun caso lasciati incustoditi o alla portata di bambini, animali o di persone non autorizzate.
- Prima della messa in funzione della macchina, verificare che la tensione di alimentazione specificata nella targhetta dati posta sotto la base della macchina sia quella in uso nel Paese.
- Questo apparecchio non deve essere utilizzato da persone (inclusi i bambini) con capacità fisiche, sensorie o mentali ridotte, o con mancanza di esperienza e conoscenza, a meno che sono stati istruiti o supervisionati al riguardo da una persona responsabile per la loro sicurezza.
- L'uso di questo apparecchio è

- consentito ai bambini a partire dagli 8 anni se supervisionati o istruiti riguardo l'uso in sicurezza dell'apparecchio e se ne comprendono i rischi connessi.
- Tenere l'apparecchio e il suo cavo fuori dalla portata dei bambini con età inferiore agli 8 anni.
 - I bambini non devono giocare con l'apparecchio.
 - L'apparecchio può essere utilizzato da persone con ridotte capacità fisiche, sensoriali o mentali o con mancanza di esperienza e conoscenza se sorvegliati o se istruiti sull'uso in sicurezza. dell'apparecchio da un responsabile della loro incolumità e se consapevoli dei pericoli connessi.
 - Non immergere la macchina in acqua.
 - Collocare la macchina in un luogo sicuro, su una base solida, lontano da fonti di calore e dalla portata dei bambini.
 - La macchina non deve essere utilizzata all'interno di una nicchia.
 - Prima di collegare e scollegare la macchina, assicurarsi che l'interruttore di accensione sia in posizione spenta.
 - Non usare la macchina se non funziona correttamente o se il cavo di alimentazione o la spina sono stati danneggiati. Se il cavo di alimentazione elettrica è danneggiato, contattare il centro di assistenza autorizzato.
 - Non toccare le superfici calde (caldaia, gruppo, portafiltro, lancia vapore) per evitare scottature.
 - Non togliere il portafiltro durante l'erogazione del caffè, per evitare possibili ustioni.
 - Non mettere assolutamente le mani sotto il gruppo e la lancia vapore, poiché i liquidi o il vapore erogato sono surriscaldati e possono provocare ustioni.
 - Non utilizzare la macchina da caffè in combinazione con parti o accessori di altri produttori.
 - Utilizzare esclusivamente ricambi originali del produttore. L'uso di parti di ricambio non consigliati dal produttore potrebbe provocare incendi, scosse elettriche o lesioni alle persone.
 - Fare attenzione a non utilizzare la macchina senz'acqua, per non danneggiare la resistenza.
 - Nel caso di guasti o imperfetto funzionamento della macchina spegnere la stessa evitando qualsiasi manipolazione e rivolgersi al centro di assistenza autorizzato per sostituire, eventualmente con ricambi originali, le parti usurate o danneggiate.
 - Qualora vengano effettuati interventi di riparazione non autorizzati sulla macchina o vengano utilizzati ricambi non originali, vengono a decadere le condizioni di garanzia e pertanto la ditta costruttrice si riserva il diritto di non riconoscerne più la validità.
 - Non usare la macchina in ambienti esterni.
 - Non usare la macchina per altro uso che non sia quello per cui è stata costruita.
 - In caso di incendio utilizzare estintori ad anidride carbonica (CO₂). Non utilizzare acqua o estintori a vapore.
 - Prima di qualsiasi operazione di pulizia e manutenzione, disattivare la macchina portando l'interruttore di accensione nella posizione di spento e togliere la spina dalla presa di corrente senza tirare il cavo di alimentazione.
 - Non pulire mai con detersivi corrosivi o utensili che graffino. È sufficiente un panno morbido inumidito con acqua.

2-2. DESTINAZIONE D'USO DELLA MACCHINA

Questa macchina è adatta alla preparazione domestica di caffè espresso con miscela di caffè, al prelievo ed all'erogazione di acqua calda e/o vapore, di latte caldo.

L'utilizzatore deve aver letto attentamente e ben compreso le istruzioni contenute nel manuale, in modo da fare funzionare correttamente la macchina.

Questo apparecchio è destinato a essere utilizzato nelle applicazioni domestiche e similari quali:

- nelle zone per cucinare riservate al personale nei negozi, negli uffici e in altri ambienti professionali;
- nelle fattorie;
- utilizzo da parte di clienti di alberghi, motel e altri ambienti a carattere residenziale;
- negli ambienti tipo bed and breakfast.

In caso di uso improprio decade ogni forma di garanzia ed il costruttore declina ogni responsabilità per danni a persone e/o cose.

È da considerarsi uso improprio:

- qualsiasi utilizzo diverso da quello dichiarato;
- qualsiasi intervento sull'apparecchio che sia in contrasto con le indicazioni riportate in questo manuale;
- qualsiasi utilizzo dopo manomissioni a componenti o ai dispositivi di sicurezza;
- l'utilizzo dell'apparecchio in ambienti esterni.

2-3. SMALTIMENTO

 Gli apparecchi elettrici non devono essere smaltiti assieme ai rifiuti domestici. Gli apparecchi che

recano questo simbolo sono soggetti alla Direttiva europea 2012/19/UE. Tutti gli apparecchi elettrici ed elettronici dismessi devono essere smaltiti separatamente dai rifiuti domestici, conferendoli agli appositi centri previsti dallo Stato. Smaltendo correttamente l'apparecchio dismesso, si eviteranno danni all'ambiente e rischi per la salute delle persone. Per ulteriori informazioni sullo smaltimento dell'apparecchio dismesso rivolgersi all'Amministrazione comunale, all'Ufficio smaltimento o al negozio dove è stato acquistato l'apparecchio.

2-4. RISCHI RESIDUI



L'utilizzatore non può essere protetto contro il getto diretto di vapore o acqua calda, quindi durante le manovre usare la massima cautela per evitare scottature o ustioni.

La ditta costruttrice declina ogni responsabilità per danni a cose, persone o animali causati da eventuali interventi sulla macchina di persone non qualificate o non autorizzate a queste mansioni.

3. DESCRIZIONE

3-1. DESCRIZIONE DEL PRODOTTO

1. Interruttore generale (caldaia caffè)
2. Serbatoio acqua
3. Scaldatasse passivo
4. Manometro caldaia
5. Manometro pompa
6. Manopola acqua calda
7. Manopola vapore
8. Griglia bacinella
9. Lancia acqua calda
10. Lancia vapore
11. Gruppo erogazione
12. Portafiltro

13. Vaschetta raccogli gocce
14. Spia ON/OFF e Spia livello acqua nel serbatoio
15. Leva erogazione gruppo
16. Spazzolino per pulizia
17. Tubo collegamento a rete idrica
- 18a. Pressino (plastica)
- 18b. Pressino (acciaio)
19. Misurino caffè
20. Filtro 1 tazza
21. Filtro 2 tazze
22. Filtro Competition 16 gr.
23. Filtro Competition 20 gr.
24. Portafiltro singolo beccuccio
25. Portafiltro doppio beccuccio
26. Portafiltro Fascino
27. Filtro cieco
28. Tubo in silicone per scarico acqua
29. Termopid caldaia caffè
30. Termopid caldaia servizi
31. Interruttore caldaia servizi
32. Spia ON/OFF caldaia servizi
33. Manometro BPPC (Brewing Pressure Profiling Control)
34. Leva regolazione "BPPC"

4. PRIMA MESSA IN SERVIZIO

4-1. ALLACCIAMENTO IDRICO

Le macchine offrono la versatilità di utilizzo con serbatoio d'acqua (2) oppure con collegamento alla rete idrica utilizzando l'apposito tubo in dotazione (17).

Per utilizzare la macchina con serbatoio d'acqua (2) occorre che il deviatore (C) sia in posizione "I" (manovra da eseguire a macchina spenta) (Fig. 1-2).

Per utilizzare la macchina con collegamento a rete idrica occorre:

- Posizionare il deviatore (C) su "II" (manovra da eseguire a macchina spenta) (Fig. 1-2).
- Connettere il tubo (17) al raccordo (D) posto sotto la macchina e

successivamente allacciarsi alla rete idrica) (Fig. 1).



- È consigliabile l'installazione di un addolcitore dell'acqua per l'alimentazione idrica della macchina.
- Accertarsi che la rete idrica a cui allacciarsi sia di acqua potabile.
- Il collegamento alla rete idrica di questo apparecchio deve essere in accordo alla Legislazione nazionale del paese di utilizzo.
- La pressione di rete massima della rete idrica in ingresso alla macchina non deve essere superiore a 0.65 Mpa; se è al di sopra di 0.5MPa (5 bar), si consiglia di installare un riduttore di pressione bilanciato per alta pressione.

4-2. ALLACCIAMENTO ELETTRICO E PRIMO UTILIZZO

Per mettere in funzione la macchina per caffè espresso seguire attentamente le indicazioni riportate di seguito:

- Aprire l'imballo esterno, estrarre la macchina da caffè ed accertarsi dell'integrità della stessa.
- Posizionare la macchina sopra ad un piano orizzontale, togliere il coperchio, estrarre il contenitore dell'acqua (2) e sciacquarlo.
- Riempire il contenitore con acqua pulita, posizionarlo nuovamente nella sua sede. Chiudere il coperchio della macchina.
- Se si procede con l'allaccio alla rete idrica, verificare che dopo il collegamento il rubinetto della rete sia aperto prima di accendere la macchina.
- Togliendo il tappo (A) dalla vaschetta (13) e collegando il tubo in silicone (28) alla vaschetta (B) è possibile scaricare l'acqua direttamente in condotta di

scarico (Fig.1).



Prima di procedere all'allacciamento elettrico, bisogna accertarsi che la tensione di rete corrisponda alle caratteristiche indicate nella targhetta dati posta sotto la base della macchina.

- Collegare il cavo di alimentazione nella presa di corrente.
- Prima di mettere in funzione la macchina, inserire il portafiltra (12) nel gruppo erogazione (11); riporre un recipiente sotto il gruppo erogazione ed azionare la leva (15) verso l'alto per permettere il riempimento della caldaia caffè.
- Accendere la macchina posizionando l'interruttore on/off (1) sulla posizione "I". Attendere circa 2 secondi in modo da permettere al circuito di eseguire un check di controllo. L'accensione della lampada (14) conferma l'alimentazione elettrica.
- Appena esce l'acqua dal gruppo erogazione (11) azionare la leva (15) verso il basso in modo da interrompere l'erogazione.
- Attendere che la caldaia caffè raggiunga la temperatura impostata (92°) indicata sul termopid (29).
- Successivamente procedere all'accensione della caldaia servizi posizionando l'interruttore (31) sulla posizione "I"; la lampada (32) conferma l'accensione della caldaia.
- L'autolivello si metterà in funzione per il caricamento dell'acqua in caldaia servizi fino a quando la stessa raggiungerà automaticamente il livello predeterminato; il controllo dell'acqua in caldaia è automatico ed il ripristino del livello avverrà automaticamente.
- Durante la messa in servizio: quando il manometro controllo pressione

caldaia (4) segna una pressione di circa 0,5 bar, aprire lentamente la manopola vapore (7) per scaricare l'aria contenuta nella caldaia servizi ed attendere che dalla lancia erogazione vapore (10) cominci ad uscire vapore, prima di richiuderlo.

- Attendere quindi che la caldaia servizi raggiunga la pressione di esercizio (1,1 – 1,3 bar), controllando sul manometro (4) la pressione caldaia. Il Termopid (8) è impostato dalla fabbrica alla temperatura di 122°.
- Una volta raggiunta la pressione di esercizio azionare la leva erogazione gruppo (15).
- Spostare la leva erogazione (15) completamente verso il basso per interrompere l'erogazione.
- Ora la macchina è pronta per il funzionamento.



La macchina è dotata di un dispositivo di sicurezza che controlla la quantità di acqua contenuta nella vaschetta; la spia (14) lampeggia per indicare la mancanza di acqua nel serbatoio (2). In caso di mancanza di acqua il dispositivo interviene bloccando automaticamente tutte le funzioni della macchina.



L'erogazione del caffè e l'alimentazione della resistenza caldaia non sono abilitate al funzionamento quando la lampada serbatoio acqua (14) lampeggia.

4-3. REGOLAZIONE MANUALE DELLA PRESSIONE DI EROGAZIONE

La pressione di erogazione della macchina può essere regolata manualmente, agendo sulla vite di regolazione pressione pompa (F) (Fig. 3).

Per verificare la pressione esercitata in erogazione:

- Inserire nel gruppo il portafiltro riempito di caffè regolarmente macinato, dosato e pressato.
- Azionare la leva erogazione comando gruppo (15) e leggere la pressione sul manometro pompa (4). La giusta pressione è di 8/9 bar.
- Se la pressione letta sul manometro non risultasse corretta agire sulla vite di regolazione pressione pompa (F) (Fig.3) girando in senso orario per aumentare la pressione pompa, ed in senso antiorario per diminuirla.





4-4. PROGRAMMAZIONE DELLA TEMPERATURA

I modelli sono dotati di due Termopid (29, 30).

La funzione dei Termopid è di regolare la temperatura di entrambe le caldaie, le quali sono programmabili e controllabili indipendentemente l'una dall'altra.





Grazie a questo sistema è possibile erogare il caffè a diverse temperature. Il Termopid per la caldaia caffè (29) è impostato dalla fabbrica a 92°C.

Per poter intervenire sulla regolazione procedere come segue (Fig. 6):

- premere il tasto ; non appena sul display compare la scritta "PRG" premere il tasto ;
- quando il display visualizza la temperatura della caldaia, premere i tasti  e  per aumentare o diminuire la temperatura desiderata, da un minimo di 80°C ad un massimo di 133°C.
- dopo 3 secondi dalla pressione dell'ultimo tasto il dato è memorizzato ed il display visualizza la temperatura.

Il Termopid per la caldaia servizi (30) è impostato dalla fabbrica a 122°C.

Per poter intervenire sulla regolazione procedere come segue:

- premere il tasto ; non appena sul display compare la scritta "PRG" premere il tasto ;
- quando il display visualizza la temperatura della caldaia, premere i tasti  e  per aumentare o diminuire la temperatura desiderata, da un minimo di 110°C ad un massimo di 127°C.
- dopo 3 secondi dalla pressione dell'ultimo tasto il dato è memorizzato ed il display visualizza la temperatura.

 • Il dispositivo controllo temperatura Termopid è stato impostato a valori di fabbrica per un caffè espresso ottimale.

- Se la temperatura della caldaia caffè viene impostata ad una temperatura oltre i 103°C, il display (29) comincerà a lampeggiare; Questo segnale avverte l'utente che il caffè non sarà buono se erogato ad una temperatura così alta.

5. USO DELLA MACCHINA

5-1. PREPARAZIONE ED EROGAZIONE DEL CAFFÈ

Effettuate le operazioni descritte al paragrafo 4.1-4.2 la macchina è pronta per essere utilizzata.

 Evitare di coprire il piano scaldatozze con tessuti, feltri, ecc.

 • Una volta accesa, la macchina si riscalda in 15 minuti circa. La temperatura esterna può influenzare i tempi di riscaldamento.

- Fin dall'accensione, si consiglia di lasciare inserito il portafiltro nel gruppo. In questo modo il portafiltro raggiunge la

temperatura ottimale.

Per la preparazione del caffè, procedere come segue:

- Inserire il filtro selezionato (**20-21-22-23**) nell'apposita sede del portafiltro (**24-25-26**).
- Riempire il filtro con una dose di caffè macinato, sufficiente per ottenere 1 o 2 tazze (7-8 gr. – 14-16 gr.) a seconda del filtro selezionato (**20-21-22-23**).
- Livellare e premere con il pressino (**18a-18b**) il caffè, ripulire con il palmo della mano il bordo del filtro da eventuali residui di caffè ed agganciare il portafiltro al corpo del gruppo (**11**) spostandolo verso destra per fissarlo al gruppo stesso.
- Predisporre le tazze sotto i beccucci erogatori ed azionare il gruppo per mezzo del comando gruppo (**15**). L'erogazione del caffè si ottiene spostando verso l'alto la levetta del gruppo (**15**) posta sul pannello.
- Raggiunta la dose di caffè desiderata, interrompere l'erogazione agendo sul comando gruppo (**15**), riportando la levetta verso il basso.
- Per l'erogazione di altri caffè, sganciare il portafiltro (**12**) dal gruppo (**11**), spostandolo verso sinistra, eliminare i fondi del caffè e ripetere le operazioni sopra riportate.



Per evitare possibili ustioni, si consiglia di non toccare i gruppi e le lance vapore e acqua calda quando la macchina è in funzione e di non mettere assolutamente le mani sotto i gruppi e le lance durante l'erogazione.



Quando la macchina è nuova, il portafiltro può risultare non allineato (perpendicolare alla macchina stessa) come indicato nella Figura 5, senza per

questo compromettere il buon funzionamento della stessa. Dopo un breve periodo d'utilizzo, il portafiltro andrà man mano a posizionarsi nella posizione corretta.

G = Posizione del portafiltro chiuso con la macchina nuova

H = Posizione del portafiltro chiuso con la macchina dopo un breve periodo d'uso.



- La macinatura deve essere fatta al momento dell'utilizzo in quanto il caffè, una volta macinato, perde entro breve tempo le sue capacità aromatiche; se la macinatura è troppo grossa si otterranno caffè chiari e leggeri e senza crema, se è troppo fine, caffè scuro e forte con poca crema.
- Le tazze calde contribuiscono a conservare alla giusta temperatura il caffè appena erogato, si consiglia pertanto di collocare le tazze prima dell'uso sull'ampia griglia portatazze (**3**) che consente lo sfruttamento del calore irradiato dalla caldaia.
- La pressione della pompa può essere letta sul rispettivo manometro (**5**) durante l'erogazione.
- La giusta pressione per l'erogazione del caffè è di 8/9 bar.

5-2. CONTROLLO DEL PROFILO DI PRESSIONE DI EROGAZIONE

- Il manometro (**33**) posizionato sul gruppo, consente di leggere il profilo di pressione di erogazione dell'espresso.
- Tale indicazione consente all'utente di verificare la corretta macinatura, pressatura e dose del caffè nel filtro.
- Se la pressione di erogazione è inferiore alla pressione di taratura della pompa (9 bar impostazione di fabbrica), significa che la macinatura

è grossa, oppure non è pressato correttamente, oppure la dose è insufficiente.

- Inoltre, I modelli sono dotati del sistema BPPC (Brewing Pressure Profiling Control) e della sua rispettiva leva di regolazione (34).
- Grazie alla leva regolatrice "BPPC" (34), è possibile variare in tempo reale il livello di pressione esercitata sul caffè durante l'erogazione.
- Per modificare il profilo di pressione durante l'erogazione spostare la leva regolatrice (34) verso destra o sinistra rispettivamente per aumentare o ridurre la pressione esercitata (Fig.4).
- Questa operazione consente di modulare manualmente l'estrazione, permettendo di ottenere il risultato in tazza ottimale con ogni tipo di caffè o miscela.

 Se la leva regolatrice (34) è orientata verso destra (come Fig.5), la pressione di erogazione del caffè sarà uguale a quella esercitata dalla pompa (8-9 Bar), visibile sul rispettivo manometro (5).
È sconsigliato chiudere completamente la leva regolatrice, in quanto la pressione del manometro indicherebbe 0 Bar e l'erogazione si interromperebbe.

5-3. EROGAZIONE ACQUA CALDA

- Prima di procedere all'erogazione di acqua calda, verificare che la caldaia servizi sia accesa (Interruttore (31) sia sulla posizione "I") ed in pressione (Manometro (4) segnala 1,1 -1,3 bar)
- Posizionare un contenitore sotto l'erogatore (9).
- Ruotare in senso antiorario la manopola del rubinetto acqua (6) per erogare acqua calda.

- Al raggiungimento della quantità di acqua desiderata, ruotare in senso orario la manopola (6) per terminare l'erogazione.



Si consiglia un'erogazione massima di circa 200 ml. di acqua.



Per salvaguardare l'elemento riscaldante la macchina ha un time-out di caricamento di 25 secondi. Se il tempo di caricamento supera i 25 secondi, entrambi i Termopid (29 - 30) vengono disattivati fino al completo caricamento della caldaia servizi.

5-4. EROGAZIONE VAPORE

- Prima di procedere all'erogazione di vapore, verificare che la caldaia servizi sia accesa (Interruttore (31) sia sulla posizione "I") ed in pressione (Manometro (4) segnala 1,1 -1,3 bar)
- Prima di scaldare qualsiasi bevanda, far uscire con cautela un po' di vapore dalla lancia vapore (10), ruotando la manopola (7) in senso antiorario per eliminare l'eventuale condensa che si è accumulata all'interno della caldaia.
- Introdurre il liquido da preparare in un contenitore, immergere la lancia erogazione vapore (10) nel liquido e ruotare lentamente la manopola (7) in senso antiorario. La quantità di vapore erogato è proporzionale all'apertura del rubinetto. Maggiore è l'apertura, maggiore sarà la quantità di vapore erogata.
- Una volta erogata la quantità desiderata, ruotare la manopola in senso orario per terminare l'erogazione. Togliere il contenitore e pulire con un panno umido la lancia vapore.

Per ottenere la montatura del latte per il

cappuccino:

- Riempire un contenitore con latte parzialmente scremato freddo.
- Posizionare il contenitore con il latte sotto alla lancia erogazione vapore (10) immergendola nel latte per alcuni millimetri.
- Ruotare la manopola vapore (7) in senso antiorario e muovere lentamente il contenitore dal basso verso l'alto per ottenere una schiuma più cremosa.
- Una volta raddoppiato il volume del latte, immergere in profondità e riscaldare il latte.
- Fermare l'erogazione ruotando la manopola vapore (7) in senso orario.



Pericolo di scottature! All'inizio dell'erogazione possono verificarsi brevi spruzzi di acqua calda. Il tubo di erogazione può raggiungere temperature elevate: evitare di toccarlo direttamente con le mani.



Dopo aver riscaldato il liquido si consiglia di spurgare il tubo vapore aprendo la valvola per alcuni secondi.

6. PULIZIA E MANUTENZIONE

6-1. PULIZIA LANCE EROGAZIONE VAPORE ED ACQUA CALDA

- Per evitare di alterare il sapore delle bevande da riscaldare e l'otturazione dei fori del terminale delle lance, pulire con cura dopo ogni uso utilizzando un panno umido e facendo fuoriuscire un piccolo getto di vapore.

6-2. PULIZIA CORPO GRUPPO E DOCCETTE

- Togliere il portafiltro dal gruppo erogazione e pulire la guarnizione

del gruppo con lo spazzolino (16) in dotazione.

- Posizionare il filtro cieco (27) in dotazione all'interno del portafiltro (24-25-26)
- Introdurre un cucchiaino di polvere detergente per macchina per caffè ed agganciare il portafiltro al corpo del gruppo.
- Azionare il comando del gruppo per mezzo del comando gruppo (15) ed interrompere l'erogazione dopo 15-20 secondi circa.
- Azionare ed interrompere più volte l'erogazione per alcune volte finché non verrà erogata acqua pulita, in modo da consentire l'eliminazione delle incrostazioni di caffè e di calcare.
- Togliere il filtro cieco (27) ed attivare più volte l'erogazione per sciacquare il gruppo per eliminare eventuali residui dalle doccette e dal corpo gruppo.



Dopo un lungo periodo di ristagno dell'acqua calda nei conduttori, si consiglia di lasciare scorrere un po' d'acqua in caduta onde rimuovere eventuali depositi.

6-3. PULIZIA FILTRI E PORTAFILTRI

- Controllare frequentemente i forellini dei filtri per rimuovere eventuali depositi di caffè.
- Preparare circa un litro di acqua bollente con quattro cucchiaini di detergente per macchina per caffè, in un recipiente idoneo, ed immergere per 20-30 minuti i filtri ed i portafiltri; risciacquare poi abbondantemente in acqua corrente.

6-4. PULIZIA BACINELLA INFERIORE SCARICO

Togliere la griglia bacinella scarico (8) e sfilare la bacinella inferiore di scarico (13) e pulirla dai residui delle polveri di

caffè sciacquando sotto acqua corrente.

6-5. PULIZIA CARROZZERIA

Per una buona conservazione delle superfici esterne occorre pulirle regolarmente al termine di ogni utilizzo, dopo averle lasciate raffreddare. Pulire con un panno morbido e umido.

6-6. SOSTITUZIONE GUARNIZIONE SOTTOCOPPA (Fig. 7)

Se durante l'erogazione il caffè gocciola dai bordi del portafiltro (L), la causa potrebbe derivare dall'otturazione del foro di erogazione del portafiltro, in questo caso bisogna pulire il foro.

Se il difetto persiste o se agganciando il portafiltro al corpo del gruppo lo stesso oltrepassa di molto il centro del gruppo, bisogna sostituire la guarnizione sottocoppa.

Per la sostituzione, procedere come segue:

- Assicurarsi che la macchina sia spenta e scollegare il cavo di alimentazione.
- Estrarre la guarnizione (I) e la doccetta (M), facendo leva con un cacciavite piatto.
- Dopo aver rimosso la guarnizione e la doccetta, pulire adeguatamente la sede prima di montare i componenti nuovi.
- Una volta inseriti i nuovi componenti prendere il portafiltro senza filtro, bloccarlo nel gruppo erogatore e muoverlo per incastrare definitivamente la guarnizione.

7. CAUSE DI MANCATO FUNZIONAMENTO O ANOMALIE

PROBLEMA	CAUSA	SOLUZIONE
La macchina non funziona e la spia dell'interruttore non si accende	<ol style="list-style-type: none">1. Manca la corrente2. La spina del cavo di alimentazione non è inserita correttamente3. Il cavo di alimentazione è danneggiato	<ol style="list-style-type: none">1. Ripristinare la corrente2. Inserire correttamente la spina del cavo di alimentazione nella presa di corrente3. Rivolgersi al centro di assistenza autorizzato per la sostituzione
La spia dell'interruttore di accensione è accesa e l'acqua non si scalda	<ol style="list-style-type: none">1. I termostati di servizio non funzionano2. La resistenza è interrotta oppure bruciata	<ol style="list-style-type: none">1. Rivolgersi al centro di assistenza autorizzato2. Rivolgersi al centro di assistenza autorizzato
Durante l'erogazione non esce caffè	<ol style="list-style-type: none">1. Manca acqua nel serbatoio2. Il caffè è macinato troppo fine3. La quantità di caffè è eccessiva4. Il caffè è troppo pressato5. Non è stato caricato il circuito6. Doccetta sporca	<ol style="list-style-type: none">1. Introdurre acqua nel serbatoio2. Sostituire con una macinatura più grossa3. Diminuire la quantità di caffè nel filtro4. Pressare meno il caffè5. Vedi paragrafo 4 "Prima messa in servizio"6. Pulire o sostituire la doccetta
Forte rumore della pompa	<ol style="list-style-type: none">1. La pompa non è innescata	<ol style="list-style-type: none">1. Vedi paragrafo 4 "Prima messa in servizio"
Il caffè esce troppo rapidamente	<ol style="list-style-type: none">1. Il caffè è macinato troppo grosso2. La quantità di caffè è insufficiente3. Pressatura del caffè insufficiente4. Caffè vecchio o inadatto	<ol style="list-style-type: none">1. La regolazione della macinatura deve essere più fine2. Aumentare la dose di caffè3. Premere maggiormente il caffè4. Sostituire il caffè
Il caffè esce a gocce	<ol style="list-style-type: none">1. Il caffè è macinato troppo fine2. La quantità di caffè è eccessiva3. Eccessiva pressatura del caffè	<ol style="list-style-type: none">1. La regolazione della macinatura deve essere più grossa2. Diminuire la quantità di caffè3. Pressare meno il caffè

Il caffè esce tra il gruppo erogazione ed il portafiltro

1. Il portafiltro non è inserito correttamente
2. Eccessiva quantità di caffè nel filtro
3. Il bordo del portafiltro non è stato pulito
4. La guarnizione sottocoppa è usurata

1. Inserirlo in modo corretto
2. Diminuire la quantità di caffè
3. Togliere i residui di caffè dal bordo del portafiltro pulire la guarnizione sottocoppa
4. Rivolgersi al centro di assistenza autorizzato

Non si forma la crema sul caffè

1. La miscela di caffè non è adatta per il tipo di macchina
2. La macinatura non è corretta
3. La quantità di caffè è insufficiente

1. Sostituire il caffè
2. Regolare la macinatura del caffè
3. Aumentare la dose del caffè e pressarlo adeguatamente

Il caffè esce troppo freddo

1. La macchina non era alla giusta temperatura
2. Mancato preriscaldamento del portafiltro
3. Mancato preriscaldamento delle tazze
4. Il termostato non lavora entro i valori ottimali
5. Il Termopid **(29)** non lavora entro i valori ottimali

1. Rispettare le indicazioni riportate nel paragrafo 4.1 - 4.2
2. Il portafiltro deve essere riscaldato contemporaneamente all'acqua, vedi paragrafo 4.1 - 4.2
3. Scaldare adeguatamente le tazze sull'apposito scadatazze **(2)**
4. Rivolgersi al centro di assistenza autorizzato
5. Impostare i valori del Termopid **(29)**

Il caffè esce troppo caldo

1. Il Termopid **(29)** non lavora entro i valori ottimali

1. Impostare i valori del Termopid **(29)**

La macchina non eroga vapore

1. Non è stato caricato il circuito
2. Il foro del terminale del tubo vapore è ostruito
3. Manca acqua nel serbatoio

1. Vedi paragrafo 4
2. Pulire il foro con l'ausilio di un ago
3. Vedi paragrafo 4

LPSBSS03, LPSBVS03

EN

Dear Customer,

Thank you for having purchased one of our products, which has been manufactured using the latest technological innovations. By carefully following some simple instructions regarding the correct use of our product in compliance with the essential safety instructions indicated in this manual, you will be able to obtain the best performance and enjoy the remarkable reliability of this product over the years. In case of faults, please contact one of our Service Centres that are at your disposal from now on.

SYMBOLS USED IN THIS MANUAL

Important information is indicated by these symbols. It is imperative that you comply with these instructions.



Please read the instructions manual carefully before using the appliance.



Caution! Particularly important and / or dangerous operations.



Information (useful for using the appliance).



Advice.



Operations that can be carried out by the user.



Operations that should only be carried out by a qualified technician.

CONTENTS

1. INTRODUCTION TO THE MANUAL	18
2. INSTRUCTIONS	18
2-1. SAFETY INSTRUCTIONS	18
2-2. INTENDED USE OF THE MACHINE	19
2-3. DISPOSAL	20
2-4. RESIDUAL RISKS	20
3. DESCRIPTION	20
3-1. PRODUCT DESCRIPTION	20
4. STARTING THE MACHINE FOR THE FIRST TIME	21
4-1. CONNECTING TO THE WATER SUPPLY	21
4-2. ELECTRICAL CONNECTION AND FIRST USE	21
4-3. MANUAL BREWING PRESSURE ADJUSTMENT	22
4-4. SETTING THE TEMPERATURE	22
5. USING THE MACHINE	23
5-1. PREPARING AND DISPENSING COFFEE	23
5-2. BREWING PRESSURE PROFILING CONTROL	24
5-3. DISPENSING HOT WATER	24
5-4. DISPENSING STEAM	25
6. CLEANING AND MAINTENANCE	25
6-1. CLEANING THE STEAM AND HOT WATER NOZZLES	25
6-2. CLEANING THE GROUP HEAD AND SHOWER SCREENS	25
6-3. CLEANING THE FILTERS AND FILTER HOLDERS	26
6-4. CLEANING THE LOWER DRIP TRAY	26
6-5. CLEANING THE OUTSIDE OF THE MACHINE	26
6-6. REPLACING THE GROUP HEAD GASKET	26
7. TROUBLESHOOTING	27

1. INTRODUCTION TO THE MANUAL

This instructions manual is an integral part of the machine. It should be read carefully and kept readily available for reference for the entire service life of the machine.

The manual contains information regarding the proper use of the machine, its cleaning and maintenance. It also provides information about operations to be carried out that require particular attention and possible residual risks.

The manual reflects the technological innovations at the time it was drafted. The manufacturer reserves the right to make any necessary technical modifications to its products and to update the manuals with no obligation to revise previous versions.

LA PAVONI S.p.A. declines any liability for damage or injury that may be caused directly or indirectly to people or property due to:

- the failure to comply with all the requirements of current safety regulations
- incorrect installation
- defective power supply
- improper or incorrect use of the machine
- uses other than those specified in this manual
- lack of or incorrect maintenance
- unauthorised modifications or repairs
- the use of non-original or non model-specific spare parts
- complete or partial failure to follow the instructions
- exceptional events

2. INSTRUCTIONS

2-1. SAFETY INSTRUCTIONS

- The user must comply with the safety regulations in force in the country where the machine is used, in addition to using common sense and the instructions provided in this manual.
- To ensure that machine works correctly and provides a long service, we recommend that you make sure that the environmental conditions are correct (room temperature should be between 5°C and 35°C). Avoid using the machine in places where jets of water are used or in outdoor environments that are exposed to the weather (sun, rain etc.).
- After removing the machine from its packaging, make sure that it is intact and has not been damaged.
- The packaging should be taken to a proper waste disposal centre. Under no circumstances should it be left unattended where children, animals or unauthorized persons may have access to it.
- Before switching on the machine, make sure that the power supply indicated on the data plate, located under the base of the machine, is the same as the one used in your country.
- This appliance must not be used by persons (including children) with reduced physical, sensory or mental capabilities or without sufficient experience and knowledge, unless appropriately supervised or instructed on the safe use of the appliance by a person responsible for their safety.
- This appliance may be used by children from the age of 8 provided they are supervised or instructed on the safe use of the appliance and they understand the associated risks.
- Keep the appliance and its cord out of

reach of children under the age of 8 years.

- Children must never play with the appliance.
- The appliance may be used by people with reduced physical, sensory or mental capabilities or who lack experience and knowledge if they are supervised or instructed on the safe use of the appliance by someone who is responsible for their safety and if they understand the hazards involved.
- Do not immerse the machine in water.
- Put the machine in a safe position on a solid surface, away from heat sources and out of the reach of children.
- The machine must not be used in a recess.
- Before connecting or disconnecting the machine, make sure that the ON/OFF switch is in the OFF position.
- Do not use the machine if it is not working properly or if the power cable or plug is damaged. If the power cable is damaged, contact an authorised service centre.
- Do not touch the hot surfaces (boiler, group head, filter holder, steam supply nozzle) to avoid burns.
- Do not remove the filter holder while coffee is being dispensed to avoid possible burns.
- Under no circumstances place your hands under the group head or the steam supply nozzle as the liquids or steam delivered are hot and may cause burns.
- Do not use the coffee machine with parts or accessories of other manufacturers.
- Only use original spare parts. The use of spare parts not approved by the manufacturer could lead to fires, electric shocks or personal injury.
- Make sure there is water in the

reservoir before using the coffee machine to avoid damaging the heating element.

- In the case of faults or malfunction, switch of the machine. Do not attempt to repair it yourself. Contact an authorised service centre to have any worn or damaged parts replaced with original spare parts.
- Unauthorised repairs or the use of non-original spare parts will void the warranty and relieve the manufacturer of all liability.
- Do not use the machine outdoors.
- Do not use the machine for uses other than the one for which it was designed.
- In case of fire, use carbon dioxide (CO₂) fire extinguishers. Do not use water or steam extinguishers.
- Before carrying out cleaning or maintenance, switch off the machine by placing the ON/OFF switch on the OFF position and remove the plug from the power socket without pulling the power cable.
- Never use harsh detergents or sharp tools to clean the machine. Only use a soft damp cloth.

2-2. INTENDED USE OF THE MACHINE

This machine has been designed for the home preparation of espresso coffee using coffee blends, the production of hot water and/or steam, and the preparation of hot milk.

In order to use the machine properly, the user must carefully read and understand the instructions provided in this manual.

This appliance is intended for household use and in similar applications, such as:
– staff kitchen areas in shops, offices, and other professional environments

- in farms/farm accommodation
- by guests in hotels, motels and other types of accommodation
- in bed and breakfast accommodation

Any improper use of the machine will void the warranty and relieve the manufacturer of all liability for damage to property and / or injury to persons.

Improper use includes:

- any use other than the one specified in the instructions manual
- any intervention carried out on the appliance that does not comply with the instructions given in this manual
- any use following unauthorized modifications to components or safety devices
- use of the appliance outdoors.

2-3. DISPOSAL

 Electrical appliances must not be disposed of together with household waste. Devices marked  with this symbol are subject to European Directive 2012/19/EU. All waste electrical and electronic appliances must be disposed of separately from domestic waste and taken to authorised waste disposal facilities. Disposing of the used appliance correctly, will help to safeguard the environment and human health. For further information regarding the disposal of used appliances, please contact your local authority waste disposal department or the shop where the appliance was purchased.

2-4. RESIDUAL RISKS



It is not possible to safeguard the user against direct jets of steam or hot water. He/she should

therefore be extremely careful when using the machine to avoid scalds or burns.

The manufacturer declines any liability for damage to property or injury to people or animals, due to interventions on the machine by unqualified or unauthorized persons.

3. DESCRIPTION

3-1. PRODUCT DESCRIPTION

1. ON/OFF switch (coffee boiler)
2. Water tank
3. Cup warmer
4. Boiler pressure gauge
5. Pump pressure gauge
6. Hot water knob
7. Steam knob
8. Drip tray grid
9. Hot water nozzle
10. Steam nozzle
11. Group head
12. Filter holder
13. Drip tray
14. ON/OFF light and water tank level indicator
15. Group head lever
16. Cleaning brush
17. Tube for connecting to the water supply
- 18a. Tamper (plastic)
- 18b. Tamper (steel)
19. Coffee scoop
20. Filter - 1 cup
21. Filter basket for 2 cups
22. "Competition" filter 16 g
23. "Competition" filter 20 g
24. Filter holder - one spout
25. Filter holder - two spouts
26. "Fascino" filter holder
27. Blind filter
28. Silicone water drainage hose
29. Coffee boiler PID temperature controller
30. Service boiler PID temperature

controller

- 31. Service boiler ON / OFF switch
- 32. Service boiler ON/OFF indicator light
- 33. Pressure gauge - BPPC (Brewing Pressure Profiling Control)
- 34. "BPPC" adjustment lever

4. STARTING THE MACHINE FOR THE FIRST TIME

4-1. CONNECTING TO THE WATER SUPPLY

The machines can either be used with a water tank (2) or connected to the mains water supply using the hose provided (17).

In order to use the machine with a water tank (2), the switch (C) has to be in position "I" (this should be done with the machine switched off) (Fig. 1-2).

To use the machine connected to the water supply:

- Place the switch (C) to position "II" (this should be done with the machine switched off) (Fig. 1-2).
- Connect the hose (17) to the fitting (D) located under the machine and then connect it to the water supply (Fig. 1).



- It is recommended that you install a water softener on the machine water supply system.
- Make sure that the water in the water supply that you will be connecting the machine to is potable.
- This appliance should be connected to the water supply in compliance with the national Legislation of the country in which it is used.
- The maximum inlet pressure to the machine from the water supply must not exceed 0.65 MPa.

If it is higher than 0.5 MPa (5 bar), it is recommended that you install a balanced pressure regulator for high pressures.

4-2. ELECTRICAL CONNECTION AND FIRST USE

To start the espresso coffee machine, carefully follow the instructions below:

- Open the package, take out the machine and make sure that it is not damaged.
- Place the machine on a level surface, remove the cover, take out the water tank (2) and rinse it.
- Fill the tank with clean water, put it back in its seat. Close the machine cover.
- If you connect the machine to the water supply, make sure that the water supply tap is open before switching on the machine.
- Water can be drained directly into a drainage outlet by removing the plug (A) from the drip tray (13) and connecting the silicon tube (28) to the tray (B) (Fig. 1).



Before connecting the machine, make sure that the mains power voltage is the same as the one indicated on the data plate located under the base of the machine.

- Insert the plug into the power socket.
- Before starting the machine, place the filter holder (12) into the group head (11); place a container under the group head and move the lever (15) upwards in order to fill the coffee boiler.
- Turn on the machine by placing the on / off switch (1) to position "I". Wait for approximately 2 seconds to allow the circuit to perform a check. The lamp (14) lights up to indicate that the machine is powered.

- As soon as water starts to come out of the group head **(11)** move the lever **(15)** downwards to stop delivery.
- Wait until the coffee boiler reaches the set temperature (92°) shown on the PID temperature controller **(29)**.
- Then turn on the service boiler by placing the switch **(31)** to position "I". The light **(32)** turns on to indicate that the boiler is powered.
- The automatic water level device will start filling the service boiler with water until it reaches the pre-set level; the level of water in the boiler is monitored automatically and will be topped up automatically to the required level.
- During start-up: when the boiler pressure gauge **(4)** indicates approximately 0.5 bar, slowly open the steam knob **(7)** to discharge any air that may be contained in the service boiler. Wait until steam starts to come out of the steam nozzle **(10)** before closing it.
- Wait for the service boiler to reach the working pressure (1.1 – 1.3 bar), checking the boiler pressure on the pressure gauge **(4)**. The PID temperature controller **(8)** is factory set to 122°.
- Once the working pressure has been reached, use the group head lever **(15)**.
- Move the group head control lever **(15)** fully downwards to stop delivery.
- The machine is now ready for use.

i • The machine is fitted with a safety device that checks the amount of water in the tank. The light **(14)** flashes to indicate there is insufficient water in the tank **(2)**. If the water level is too low, the device automatically stops

all machine functions.



Coffee cannot be dispensed and the boiler heating element is not powered when the water tank light **(14)** is flashing.

4-3. MANUAL BREWING PRESSURE ADJUSTMENT

The brewing pressure can be adjusted manually by turning the pump pressure adjustment screw (F) (Fig. 3).

To check the pressure during delivery:





- Insert the filter holder full of properly ground, dosed and pressed coffee into the group head.
- Move the group head control lever **(15)** and read the pressure on the pump pressure gauge **(4)**. The correct pressure is 8/9 bar.
- If the pressure indicated on the pressure gauge is not correct, turn the pump pressure adjustment screw (F) (Fig. 3) clockwise to increase the pump pressure or anticlockwise to decrease the pump pressure.

4-4. SETTING THE TEMPERATURE

The models are fitted with two PID temperature controllers **(29, 30)**.

The PID temperature controllers regulate the temperature of both boilers, which are programmable and can be independently controlled. This system makes it possible to brew coffee at different temperatures.





The PID temperature controller for the coffee boiler **(29)** is factory set to 92°C. To adjust the setting proceed as follows (Fig. 6):

- press the button ; as soon as "PRG" appears on the display, press the button ;
- when the temperature of the boiler appears on the display, press the  and  buttons to increase

or decrease the temperature from a minimum of 80°C to a maximum of 133°C.

- 3 seconds after having pressed the last button, the value is memorized and the display indicates the temperature.

The PID temperature controller for the service boiler (30) is factory set to 122°C. To adjust the setting proceed as follows:

- press the button ; as soon as "PRG" appears on the display, press the button ;
- when the temperature of the boiler appears on the display, press the  and  buttons to increase or decrease the temperature from a minimum of 110°C to a maximum of 127°C.
- 3 seconds after having pressed the last button, the value is memorized and the display indicates the temperature.



- The PID temperature controller has been factory set to the right temperature for making an excellent espresso.
 - If the temperature of the coffee boiler is set higher than 103°C, the display (29) will start to flash. This warns the user that the coffee will not be good if it is delivered at such a high temperature.

5. USING THE MACHINE

5-1. PREPARING AND DISPENSING COFFEE

Once you have carried out the operations described in section 4.1-4.2, the machine is ready for use.



Do not cover the cup-warming shelf with fabrics, felt etc.



- Once switched on, the machine takes about 15 minutes to heat up. The outside temperature can affect heating times.
 - It is recommended that you place the filter holder in the group head before switching the machine on. This allows the filter holder to reach a perfect temperature.

To prepare coffee, proceed as follows:

- Place the required filter (20-21-22-23) into the filter holder (24-25-26).
- Fill the filter with the required amount of coffee for 1 or 2 cups (7-8 g - 14-16 g) according to the filter selected (20-21-22-23).
- Level the coffee and compact it using the tamper (18a-18b). Remove any coffee residues from the edge of the filter using the palm of your hand and insert the filter holder into the group head (11), moving it towards the right to secure it.
- Place the cups under the spouts and start to dispense coffee using the group head control lever (15). The coffee is dispensed by moving the group head lever (15) located on the control panel upwards.
- Once the required amount of coffee has been dispensed, move the group head lever (15) down to stop delivery.
- To dispense additional cups of coffee, remove the filter holder (12) from the group head (11) by moving it towards the left, empty the coffee grounds and repeat the steps described above.



Do not touch the group heads or the steam and hot water nozzles when the machine is in operation and do not place your hands under the group heads or pipes during delivery in order to avoid

possible scalding.

i When the machine is new, the filter holder may not be aligned (perpendicular to the machine) as shown in Figure 5. However, this does not prevent the machine from working properly. After being used for a short time, the filter holder will gradually become settled in the correct position.
G = Position of the closed filter holder when the machine is new
H = Position of the closed filter holder after the machine has been in use for a short time.

- i**
- Coffee should be ground just before it is used. Once ground, coffee loses its flavour very quickly. If the coffee is too coarsely ground, the coffee will be light coloured and weak without froth and if the coffee is too finely ground the espresso will be dark and strong with little froth.
 - Warm cups help maintain the coffee at the right temperature. We therefore recommended that before using them, you place the cups on the cup warmer shelf (3), which will be warmed by the heat given off from the boiler.
 - The pump pressure can be read on the respective pressure gauge (5) during delivery.
 - The correct pressure for making coffee is 8/9 bar.

5-2. BREWING PRESSURE PROFILING CONTROL

- The pressure gauge (33) mounted on the group head, allows the brewing pressure profile of the espresso to be read.
- This allows the user to make sure that the grinding, pressing and the amount of the coffee in the filter is correct.

- If the brewing pressure is lower than the pump calibration pressure (9 bar factory setting), it means that the coffee has been ground too coarsely, that the coffee has not been compacted correctly, or the amount of coffee is insufficient.
- The models are also equipped with the BPPC (Brewing Pressure Profiling Control) system and relative lever (34).
- The “BPPC” adjustment lever (34) allows you to modify the pressure exerted on the coffee in real time as it is being dispensed.
- To modify the pressure profile during brewing, move the adjustment lever (34) to the right or left respectively to increase or decrease the pressure exerted (Fig. 4).
- This allows you to control the coffee brewing process manually and to obtain the best possible result with every kind of coffee or blend.

i If the adjustment lever (34) is facing towards the right (as in Fig. 5), the coffee brewing pressure will be the same as the pressure exerted by the pump (8-9 bar), seen on the relative pressure gauge (5).
It is not recommended to close the adjustment lever completely as the gauge pressure would indicate 0 bar and delivery would stop.

5-3. DISPENSING HOT WATER

- Before dispensing hot water, make sure that the service boiler is on (Switch (31) in position “I”) and under pressure (Pressure gauge (4) indicates 1.1 –1.3 bar)
- Place a container under the nozzle (9).
- Turn the hot water knob (6) anticlockwise to dispense hot water.
- When you have enough hot water, turn

the knob **(6)** clockwise to stop delivery.

 We recommend that you dispense a maximum of 200 ml of water.

 To protect the heating element, the machine has a filling time-out of 25 seconds. If the filling time exceeds 25 seconds, both PID temperature controllers **(29 – 30)** are disabled until the service boiler has been completely filled.

5-4. DISPENSING STEAM

- Before dispensing steam, make sure that the service boiler is on (Switch **(31)** in position “I”) and under pressure (Pressure gauge **(4)** indicates 1.1 – 1.3 bar)
- Before heating any drinks, carefully dispense a small amount of steam from the steam nozzle **(10)** by turning the knob **(7)** anticlockwise to eliminate any condensation that may have formed in the boiler.
- Place the liquid to be prepared in a container, immerse the steam nozzle **(10)** into the liquid and slowly turn the steam knob **(7)** anticlockwise. The amount of steam delivered is proportional to how much you turn the knob. The more you open it, the greater will be the amount of steam delivered.
- When the required amount has been dispensed, turn the knob clockwise to stop delivery. Remove the container and clean the steam nozzle with a damp cloth.

To froth milk for a cappuccino:

- Fill a container with cold semi-skimmed milk.
- Place the container with milk under steam nozzle **(10)** then immerse it a few millimetres into the milk.
- Turn the steam knob **(7)** anticlockwise

and slowly move the container upwards to obtain a creamier froth.

- Once the volume of milk has doubled, immerse the frothing nozzle completely and heat the milk.
- Stop the steam by turning the steam knob **(7)** clockwise.

 Danger of burns! spurts of hot water may be ejected when you first start to dispense steam. The nozzle can become extremely hot. Do not touch it directly with your hands.

 After heating the liquid, it is recommended that you purge the steam pipe by opening the valve for a few seconds.

6. CLEANING AND MAINTENANCE

6-1. CLEANING THE STEAM AND HOT WATER NOZZLES

- To avoid altering the taste of the drinks to be heated and to prevent the holes at the end of the nozzles from becoming clogged, clean thoroughly with a damp cloth after each use and dispense a small amount of steam.

6-2. CLEANING THE GROUP HEAD AND SHOWER SCREENS

- Remove the filter holder from the group head and clean the group's gasket using the brush **(16)** provided.
- Place the blind filter **(27)** provided in the filter holder **(24-25-26)**
- Add a spoonful of coffee machine cleaning powder and insert the filter holder into the group head.
- Use the group head control **(15)** to start dispensing and stop delivery after approximately 15-20 seconds.
- Start and stop delivery several times

until clean water is dispensed, in order to remove coffee and limescale deposits.

- Remove the blind filter (27) and start dispensing several times in order to rinse the group head and eliminate any residues from the shower screens and the group head.



If hot water has remained in the pipes for a long time, we recommend that you allow water to flow out to remove any deposits.

6-3. CLEANING THE FILTERS AND FILTER HOLDERS

- Regularly check the holes in the filters in order to remove any coffee deposits.
- Place approximately one litre of boiling water and four teaspoons of coffee machine cleaner in a suitable container. Immerse the filters and filter holders in the solution for 20-30 minutes. Then rinse thoroughly under running water.

6-4. CLEANING THE LOWER DRIP TRAY

Remove the drip tray grid (8) and the drip tray (13). Remove any coffee residues from it by rinsing it under running water.

6-5. CLEANING THE OUTSIDE OF THE MACHINE

To keep the outer surface of the coffee machine in good condition, it should be cleaned regularly after use. Let the appliance cool down first. Clean with a soft, damp cloth.

6-6. REPLACING THE GROUP HEAD GASKET (Fig. 7)

If coffee leaks from around the edges of the filter holder (L) when it is dispensed, it may be due to an obstruction in the

delivery hole of the filter-holder, in which case the hole should be cleaned.

If the problem persists or if the filter holder moves significantly beyond the centre of the group head when it is being fitted, the group head gasket should be replaced.

To replace it, proceed as follows:

- Make sure that the machine is switched off and disconnect the power cable.
- Remove the gasket (I) and the shower screen (M), using a flat screwdriver as a lever.
- After having removed the gasket and shower screen, clean the seat properly before installing the new components.
- Once the new components have been installed, insert the filter holder, without the filter, into the group head and move it in order to seat the gasket.

7. TROUBLESHOOTING

PROBLEM	CAUSE	SOLUTION
The machine does not work and the ON/OFF switch light does not turn on	<ol style="list-style-type: none"> 1. No power to the machine 2. The machine is not plugged in correctly 3. The power cable is damaged 	<ol style="list-style-type: none"> 1. Switch the power on 2. Insert the plug correctly into the power socket 3. Contact an authorised service centre for replacement
The light on the ON/OFF switch is lit but the water does not heat up	<ol style="list-style-type: none"> 1. The service thermostats are not working 2. The heating element is broken or burnt out 	<ol style="list-style-type: none"> 1. Contact an authorised service centre 2. Contact an authorised service centre
No coffee is dispensed	<ol style="list-style-type: none"> 1. No water in the tank 2. The coffee is too finely ground 3. There is too much coffee 4. The coffee has been compacted too much 5. The circuit has not been filled 6. Shower screen dirty 	<ol style="list-style-type: none"> 1. Put water in the tank 2. Replace with a coarser coffee blend 3. Reduce the amount of coffee in the filter basket 4. Tamp the coffee less 5. See section 4 "Starting the machine for the first time" 6. Clean or replace the shower screen
Loud noise coming from the pump	<ol style="list-style-type: none"> 1. The pump is not primed 	<ol style="list-style-type: none"> 1. See section 4 "Starting the machine for the first time"
The coffee is too quickly	<ol style="list-style-type: none"> 1. The coffee is too coarsely ground 2. There is not enough coffee 3. The coffee has not been compacted enough 	<ol style="list-style-type: none"> 4. The coffee is stale or unsuitable 1. The coffee should be ground more finely 2. Increase the amount of coffee 3. Tamp the coffee more 4. Replace the coffee
The coffee is dispensed in drops	<ol style="list-style-type: none"> 1. The coffee is too finely ground 2. There is too much coffee 3. The coffee has been compacted too much 	<ol style="list-style-type: none"> 1. The coffee should be ground more coarsely 2. Reduce the amount of coffee 3. Tamp the coffee less

Coffee leaks between the group head and the filter holder

1. The filter holder is not inserted correctly
2. There is too much coffee in the filter basket
3. The edge of the filter holder has not been cleaned
4. The group head gasket is worn

1. Insert it properly
2. Reduce the amount of coffee
3. Remove coffee residues from the edge of the filter holder and clean the group head gasket
4. Contact an authorised service centre

No froth forms on the coffee

1. The coffee blend is not suitable for this type of machine
2. The grinding is unsuitable
3. There is not enough coffee

1. Replace the coffee
2. Adjust the coffee grind
3. Increase the amount of coffee and compact it properly

The coffee is too cold

1. The machine had not reached the correct temperature
2. The filter holder had not been pre-heated
3. The cups have not been preheated
4. The thermostat is not working within the required range
5. The PID temperature controller (29) is not working within the required range

1. Follow the instructions given in section 4.1– 4.2
2. The filter holder should be heated at the same time as the water, see section 4.1– 4.2
3. Heat the cups properly on the cup warmer (2)
4. Contact an authorised service centre
5. Set the values for the PID temperature controller (29)

The coffee is too hot

1. The PID temperature controller (29) is not working within the required range

1. Set the values for the PID temperature controller (29)

The machine does not dispense steam

1. The circuit has not been filled
2. The hole at the end of the steam nozzle is clogged
3. No water in the tank

1. See section 4
2. Clean the hole with a needle
3. See section 4

LPSBSS03, LPSBVS03

FR

Cher client,

Nous vous remercions d'avoir choisi notre produit, fabriqué selon les dernières innovations technologiques. En suivant scrupuleusement les opérations simples concernant l'utilisation correcte de notre produit dans le respect des exigences essentielles de sécurité indiquées dans ce manuel, vous obtiendrez les meilleures performances et vous pourrez vérifier la fiabilité remarquable de ce produit au fil des années. Si vous constatez des anomalies de fonctionnement, vous pouvez toujours compter sur le réseau des Services après-vente à votre disposition dès maintenant.

SYMBOLES UTILISÉS DANS LES PRÉSENTES INSTRUCTIONS

Les avertissements importants sont indiqués par ces symboles. Il est absolument nécessaire d'observer ces avertissements.



Avant la mise en service, lisez attentivement le manuel d'instructions.



Attention ! Opérations particulièrement importantes et/ou dangereuses.



Informations (utiles afin d'utiliser l'appareil).



Conseils.



Interventions qui peuvent être effectuées par l'utilisateur.



Interventions qui doivent être effectuées exclusivement par un technicien qualifié.

SOMMAIRE

1. INTRODUCTION AU MANUEL	32
2. AVERTISSEMENTS	32
2-1. AVERTISSEMENTS DE SÉCURITÉ	32
2-2. USAGE PRÉVU DE LA MACHINE	34
2-3. ÉLIMINATION	34
2-4. RISQUES RÉSIDUELS	34
3. DESCRIPTION	34
3-1. DESCRIPTION DU PRODUIT	34
4. PREMIÈRE MISE EN SERVICE	35
4-1. RACCORDEMENT À L'EAU	35
4-2. BRANCHEMENT ÉLECTRIQUE ET PREMIÈRE UTILISATION	35
4-3. RÉGLAGE MANUEL DE LA PRESSION DE DISTRIBUTION	37
4-4. PROGRAMMATION DE LA TEMPÉRATURE	37
5. UTILISATION DE LA MACHINE	38
5-1. PRÉPARATION ET DISTRIBUTION DE CAFÉ	38
5-2. CONTRÔLE DU PROFIL DE PRESSION DE DISTRIBUTION	39
5-3. DISTRIBUTION D'EAU CHAUDE	39
5-4. DISTRIBUTION DE VAPEUR	39
6. NETTOYAGE ET ENTRETIEN	40
6-1. NETTOYAGE DES BUSES DE DISTRIBUTION DE VAPEUR ET EAU CHAUDE	40
6-2. NETTOYAGE CORPS GROUPE ET DOUCHETTES	40
6-3. NETTOYAGE DES FILTRES ET DES PORTE-FILTRES	41
6-4. NETTOYAGE BASSINE INFÉRIEURE VIDANGE	41
6-5. NETTOYAGE DU CORPS	41
6-6. REMPLACEMENT DU JOINT D'ÉTANCHÉITÉ SOUS CORPS	41
7. CAUSES DE DYSFONCTIONNEMENT OU ANOMALIES	42

1. INTRODUCTION AU MANUEL

Ce manuel d'instructions fait partie intégrante de la machine, il doit être lu attentivement et il doit toujours être disponible pour toute consultation ; il doit être conservé pendant toute la durée de vie de la machine.

À l'intérieur, il y a des informations concernant l'utilisation correcte de la machine, le nettoyage, l'entretien et il fournit des indications importantes pour l'exécution des opérations à effectuer avec une attention particulière et pour tout risque résiduel.

Le manuel reflète les innovations technologiques au moment de sa rédaction ; le fabricant se réserve le droit d'apporter toutes les modifications techniques nécessaires à ses produits et de mettre à jour les manuels sans obligation de revoir les versions précédentes.

LA PAVONI S.p.A. décline toute responsabilité pour tout dommage qui peuvent résulter directement ou indirectement aux personnes ou aux choses en raison :

- du non-respect de toutes les dispositions des normes de sécurité en vigueur ;
- d'une installation incorrecte ;
- des défauts d'alimentation ;
- d'un usage impropre ou incorrect de la machine ;
- d'une utilisation non conforme à ce qui est spécifié dans ce manuel ;
- de graves carences dans l'entretien ;
- des modifications sur la machine ou toute intervention non autorisée ;
- d'une utilisation de pièces de rechange non originales ou non spécifiques au modèle ;

- d'un non-respect total ou partiel des instructions ;
- d'événements exceptionnels.

2. AVERTISSEMENTS

2-1. AVERTISSEMENTS DE SÉCURITÉ

- L'utilisateur doit respecter les normes de sécurité en vigueur dans le pays où la machine est utilisée, en plus des règles établies par le sens commun et les exigences figurant dans ce manuel.
- Afin de garantir le bon fonctionnement de la machine et de conserver ses caractéristiques dans le temps, nous vous recommandons de vérifier les bonnes conditions environnementales (la température ambiante doit être comprise entre 5° et 35° C), en évitant l'utilisation de la machine dans des endroits où des jets d'eau sont utilisés ou dans des environnements externes soumis à des agents atmosphériques (soleil, pluie, etc.).
- Après avoir retiré la machine de son emballage, assurez-vous qu'elle est intacte et qu'elle n'a pas été endommagée.
- Les composants de l'emballage doivent être livrés aux centres d'élimination appropriés et en aucun cas laissés sans surveillance ou à la portée d'enfants, d'animaux ou de personnes non autorisées.
- Avant de démarrer la machine, vérifiez que la tension d'alimentation spécifiée sur la plaque des données située sous la base de la machine est celle utilisée dans votre pays.
- Cet appareil ne doit pas être utilisé par des personnes (y compris les enfants) aux capacités physiques, sensorielles ou mentales réduites, ou sans expérience ni connaissances, à moins qu'elles n'aient été instruites ou suivies

par une personne responsable de leur sécurité.

- L'utilisation de cet appareil est permise aux enfants âgés d'au moins 8 ans surveillés ou informés des précautions à prendre pour une utilisation en toute sécurité et s'ils en comprennent les risques connexes.
- Conservez l'appareil et son cordon hors de la portée des enfants de moins de 8 ans.
- Les enfants ne doivent pas jouer avec l'appareil.
- Cet appareil peut être utilisé par des personnes aux capacités physiques, sensorielles ou mentales réduites, ou sans expérience ni connaissances, si elles sont suivies ou instruites quant à l'utilisation sécurisée de l'appareil par un responsable de leur sécurité et si elles sont conscientes des dangers qui y sont liés.
- N'immergez pas la machine dans l'eau.
- Placez la machine dans un endroit sûr, sur une base solide, loin des sources de chaleur et hors de portée des enfants.
- La machine ne doit pas être utilisée dans une niche.
- Avant de brancher et de débrancher la machine, assurez-vous que l'interrupteur d'allumage est en position éteint.
- N'utilisez pas la machine si elle ne fonctionne pas correctement ou si le câble d'alimentation ou la fiche ont été endommagés. Si le cordon d'alimentation électrique est endommagé, contactez le service après-vente agréé.
- Ne touchez pas les surfaces chaudes (chaudière, groupe, porte-filtre, buse vapeur) pour éviter les brûlures.
- Ne retirez pas le porte-filtre pendant la distribution du café, afin d'éviter d'éventuelles brûlures.
- Ne placez jamais vos mains sous le groupe et la buse vapeur, car les liquides ou la vapeur distribués sont surchauffés et peuvent provoquer des brûlures.
- N'utilisez pas la machine à café avec des pièces ou accessoires d'autres fabricants.
- N'utilisez que des pièces de rechange d'origine du fabricant. L'utilisation de pièces de rechange non recommandées par le fabricant pourrait provoquer des incendies, des secousses électriques ou des lésions aux personnes.
- Veillez à ne pas utiliser la machine sans eau, afin de ne pas endommager la résistance.
- En cas de panne ou de fonctionnement imparfait de la machine, éteignez-la en évitant toute manipulation et contactez le service après-vente agréé pour remplacer toute pièce usée ou endommagée par des pièces de rechange d'origine.
- Si des réparations non autorisées sont effectuées sur la machine ou si des pièces de rechange non originales sont utilisées, les conditions de garantie expirent et le fabricant se réserve donc le droit de ne plus reconnaître sa validité.
- N'utilisez pas la machine à l'extérieur.
- N'utilisez pas la machine pour un autre usage que celui pour lequel elle a été conçue.
- En cas d'incendie, utilisez des extincteurs au dioxyde de carbone (CO₂). N'utilisez pas d'eau ou d'extincteurs à vapeur.
- Avant toute opération de nettoyage et d'entretien, éteignez la machine en tournant l'interrupteur d'allumage en position éteint et retirez la fiche de la prise de courant sans tirer le câble

d'alimentation.

- Ne nettoyez jamais avec des détergents corrosifs ou des outils qui rayent. Un chiffon doux humidifié à l'eau suffit.

2-2. USAGE PRÉVU DE LA MACHINE

Cette machine est adaptée à la préparation domestique de café expresso avec mélange de café, pour prélever et distribuer de l'eau chaude et/ou de la vapeur, du lait chaud.

L'utilisateur doit avoir lu attentivement et bien compris les instructions figurant dans le manuel, afin de faire fonctionner correctement la machine.

Cet appareil est destiné à être utilisé dans des applications domestiques et analogues telles que :

- dans les zones pour cuisiner réservées au personnel dans les magasins, les bureaux et autres environnements professionnels ;
- dans les gîtes ;
- utilisation par les clients des hôtels, motels et autres environnements résidentiels ;
- dans des environnements de type bed and breakfast.

En cas d'usage impropre, toute forme de garantie expire et le fabricant décline toute responsabilité pour les dommages aux personnes et/ou aux biens.

Il est considéré comme usage impropre:

- toute utilisation autre que celle déclarée ;
- toute intervention sur l'appareil contraire aux indications données dans ce manuel ;
- toute utilisation après la manipulation des composants ou des dispositifs de sécurité ;
- l'utilisation de l'appareil à l'extérieur.

2-3. ÉLIMINATION



Les appareils électriques ne doivent pas être éliminés avec les ordures ménagères. Les appareils portant ce symbole sont soumis à la Directive européenne 2012/19/UE. Tous les appareils électriques et électroniques mis au rebut doivent être éliminés séparément des ordures ménagères, en les apportant dans les centres prévus à cet effet par le pays. En éliminant correctement l'appareil mis au rebut, on évitera des dommages à l'environnement et des risques pour la santé des personnes. Pour toute information concernant l'élimination du produit mis au rebut, adressez-vous à l'administration communale, au bureau d'élimination ou au magasin dans lequel vous avez acheté l'appareil.



Points de collecte sur www.quefairedelesdechets.fr
Privilégiez la réparation ou le don de votre appareil !

2-4. RISQUES RÉSIDUELS



L'utilisateur ne peut pas être protégé contre le jet direct de vapeur ou d'eau chaude. Par conséquent, lors des manœuvres, soyez extrêmement prudent pour éviter les brûlures.

Le fabricant décline toute responsabilité pour les dommages aux biens, aux personnes ou aux animaux causés par toute intervention sur la machine par des personnes non qualifiées ou non autorisées à ces tâches.

3. DESCRIPTION

3-1. DESCRIPTION DU PRODUIT

1. Interrupteur principal (de la chaudière

café)

2. Réservoir d'eau
3. Chauffe-tasses passif
4. Manomètre de la chaudière
5. Manomètre de la pompe
6. Poignée eau chaude
7. Poignée vapeur
8. Grille bassine
9. Buse eau chaude
10. Buse vapeur
11. Groupe distribution
12. Porte-filtre
13. Bac d'égouttage
14. Voyant ON/OFF et voyant de niveau d'eau dans le réservoir
15. Levier distribution groupe
16. Brosse pour le nettoyage
17. Tuyau de raccordement au réseau d'eau
- 18a. Presse (plastique)
- 18b. Presse (acier)
19. Doseur café
20. Filtre 1 tasse
21. Filtre 2 tasses
22. Filtre Competition 16 gr.
23. Filtre Competition 20 gr.
24. Porte-filtre bec individuel
25. Porte-filtre double bec
26. Porte-filtre Fascino
27. Filtre aveugle
28. Tuyau en silicone pour l'évacuation de l'eau
29. Termopid chaudière café
30. Termopid chaudière services
31. Interrupteur chaudière services
32. Voyant ON/OFF chaudière services
33. Manomètre BPPC (Brewing Pressure Profiling Control)
34. Levier réglage « BPPC »

4. PREMIÈRE MISE EN SERVICE

4-1. RACCORDEMENT À L'EAU

Les machines offrent la possibilité d'être utilisées avec un réservoir d'eau (2) ou avec un raccordement au réseau d'eau à l'aide du tuyau spécial fourni (17).

Pour utiliser la machine avec le réservoir d'eau (2), l'interrupteur de déviation (C) doit être en position « I » (manœuvre à effectuer avec la machine éteinte) (Fig. 1-2).

Pour utiliser la machine avec un raccordement au réseau d'eau, il faut :

- Placer l'interrupteur de déviation (C) sur « II » (manœuvre à effectuer avec la machine éteinte) (Fig. 1-2).
- Raccorder le tuyau (17) au raccord (D) situé sous la machine, puis se brancher au réseau d'eau (Fig. 1).



- Il est conseillé d'installer un adoucisseur d'eau pour l'alimentation en eau de la machine.
- Veillez à ce que le réseau d'eau auquel se raccorder soit d'eau potable.
- Le raccordement au réseau d'eau de cet appareil doit être conforme à la législation nationale du pays d'utilisation.
- La pression maximale du réseau d'eau en entrée de la machine ne doit pas dépasser 0,65 Mpa ; si elle est supérieure à 0,5 MPa (5 bar), nous conseillons d'installer un réducteur de pression équilibré pour haute pression.

4-2. BRANCHEMENT ÉLECTRIQUE ET PREMIÈRE UTILISATION

Veillez suivre attentivement les instructions ci-dessous pour mettre en service votre machine à espresso :

- Ouvrez l'emballage extérieur, retirez la machine à café et vérifiez son intégrité.
- Placez la machine sur une surface horizontale, enlevez le couvercle, sortez le récipient d'eau (2) et rincez-le.
- Remplissez le récipient d'eau propre, remettez-le dans son siège. Fermez le couvercle de la machine.

- Si vous continuez le branchement au réseau d'eau, vérifiez qu'après le branchement, le robinet du réseau soit ouvert avant d'allumer la machine.
- En retirant le bouchon (A) du bac (13) et en raccordant le tuyau en silicone (28) au bac (B), l'eau peut être évacuée directement dans le tuyau d'évacuation (Fig.1).



Avant de procéder au branchement électrique, assurez-vous que la tension du secteur correspond aux caractéristiques indiquées sur la plaque de données située sous la base de la machine.

- Branchez le câble d'alimentation dans la prise de courant.
- Avant de mettre la machine en service, insérez le porte-filtre (12) dans le groupe de distribution (11) ; remettez un récipient sous le groupe de distribution et actionnez le levier (15) vers le haut pour permettre le remplissage de la chaudière café.
- Allumez la machine en plaçant l'interrupteur on/off (1) en position « I ». Attendez environ 2 secondes afin que le circuit puisse effectuer un contrôle. L'allumage de la lampe (14) confirme l'alimentation électrique.
- Dès que l'eau sort du groupe de distribution (11), actionnez le levier (15) vers le bas de manière à interrompre la distribution.
- Attendez que la chaudière à café atteigne la température réglée (92°) indiquée sur le termopid (29).
- Puis mettez en marche la chaudière services en plaçant l'interrupteur (31) sur la position « I » ; la lampe (32) confirme que la chaudière est en marche.
- Le niveau automatique commencera

à charger l'eau dans la chaudière services jusqu'à ce que l'eau atteigne automatiquement le niveau prédéterminé ; le contrôle de l'eau dans la chaudière est automatique et le niveau sera rétabli automatiquement.

- Lors de la mise en service : lorsque le manomètre de contrôle de la pression de la chaudière (4) indique une pression d'environ 0,5 bar, ouvrez lentement la poignée de vapeur (7) pour évacuer l'air contenu dans la chaudière services et attendez que de la vapeur commence à sortir de la buse vapeur (10) avant de la refermer.
- Attendez ensuite que la chaudière services atteigne la pression de service (1,1 - 1,3 bar), en vérifiant la pression de la chaudière sur le manomètre (4). Le Termopid (8) est réglé en usine à la température de 122°.
- Une fois la pression de travail atteinte, actionnez le levier distribution groupe (15).
- Déplacez le levier de distribution (15) complètement vers le bas pour interrompre la distribution.
- Maintenant la machine est prête pour le fonctionnement.



La machine est équipée d'un dispositif de sécurité qui contrôle la quantité d'eau contenue dans le bac ; le voyant (14) clignote pour indiquer le manque d'eau dans le réservoir (2). En cas d'absence d'eau, le dispositif intervient en bloquant automatiquement toutes les fonctions de la machine.



La distribution du café et l'alimentation de la résistance de la chaudière ne sont pas activées

lorsque la lampe du réservoir d'eau (14) clignote.

4-3. RÉGLAGE MANUEL DE LA PRESSION DE DISTRIBUTION

La pression de distribution de la machine peut être réglée manuellement, en agissant sur la vis de réglage de la pression de la pompe (F) (Fig. 3).

Pour vérifier la pression exercée lors de la distribution :

- Insérez dans le groupe le porte-filtre rempli de café régulièrement moulu, dosé et pressé.
- Actionnez le levier de commande du groupe de distribution (15) et lisez la pression sur le manomètre de la pompe (4). La bonne pression est de 8/9 bar.
- Si la pression lue sur le manomètre n'est pas correcte, tournez la vis de réglage de la pression de la pompe (F) (Fig.3) dans le sens des aiguilles d'une montre pour augmenter la pression de la pompe et dans le sens inverse pour la diminuer.



4-4. PROGRAMMATION DE LA TEMPÉRATURE



Les modèles sont équipés de deux Termopid (29, 30).

La fonction des Termopid est de régler la température des deux chaudières, qui sont programmables et contrôlables indépendamment l'une de l'autre. Grâce à ce système, il est possible de distribuer le café à différentes températures.





Le Termopid pour la chaudière à café (29) est réglé d'usine à 92°C.

Procédez comme suit pour ajuster le réglage (Fig. 6) :

- appuyez sur la touche  ; dès que « PRG » apparaît à l'écran, appuyez sur la touche  ;

- lorsque l'écran affiche la température de la chaudière, appuyez sur les touches  et  pour augmenter ou diminuer la température souhaitée, d'un minimum de 80°C à un maximum de 133°C.
- 3 secondes après avoir appuyé sur la dernière touche, les données sont mémorisées et l'écran affiche la température.

Le Termopid de la chaudière services (30) est réglé en usine à 122°C. Procédez comme suit pour ajuster le réglage :

- appuyez sur la touche  ; dès que « PRG » apparaît à l'écran, appuyez sur la touche  ;
- lorsque l'écran affiche la température de la chaudière, appuyez sur les touches  et  pour augmenter ou diminuer la température souhaitée, d'un minimum de 110°C à un maximum de 127°C.
- 3 secondes après avoir appuyé sur la dernière touche, les données sont mémorisées et l'écran affiche la température.



- Le dispositif de contrôle de la température du Termopid a été réglé avec des valeurs d'usine pour un café expresso optimal.
- Si la température de la chaudière à café est réglée à une température de plus de 103°C, l'écran (29) commencera à clignoter ; Ce signal avertit l'utilisateur que le café ne sera pas bon s'il est distribué à une température aussi élevée.

5. UTILISATION DE LA MACHINE

5-1. PRÉPARATION ET DISTRIBUTION DE CAFÉ

Après avoir effectué les opérations décrites au paragraphe 4.1-4.2, la machine est prête à être utilisée.



Évitez de recouvrir les chauffe-tasses de tissu, de feutre, etc.



- Une fois allumée, la machine chauffe en environ 15 minutes. La température externe peut influencer les temps de chauffage.
- Dès l'allumage, nous conseillons de laisser le porte-filtre inséré dans le groupe. De cette manière, le porte-filtre atteint la température optimale.

Pour préparer le café, procédez comme suit :

- Insérez le filtre sélectionné (**20-21-22-23**) dans le porte-filtre (**24-25-26**).
- Remplissez le filtre avec une dose de café moulu, suffisante pour obtenir 1 ou 2 tasses (7-8 gr - 14-16 gr) selon le filtre choisi (**20-21-22-23**).
- Nivelez et appuyez avec la presse (**18a-18b**) sur le café, nettoyez le bord du filtre avec la paume de la main de tout résidu de café, fixez le porte-filtre sur le corps du groupe (**11**) et déplacez-le vers la droite pour le fixer au groupe.
- Préparez les tasses sous les becs verseurs et actionnez le groupe à l'aide de la commande groupe (**15**). La distribution du café s'obtient en déplaçant vers le haut le levier du groupe (**15**) situé sur le panneau.
- Lorsque la dose de café souhaitée est atteinte, interrompez le processus de distribution en appuyant sur la commande de groupe (**15**), en tournant le levier vers le bas.

- Pour faire plus de café, retirez le porte-filtre (**12**) du groupe (**11**), déplacez-le vers la gauche, enlevez le marc de café et répétez les opérations ci-dessus.



Afin d'éviter d'éventuelles brûlures, il est recommandé de ne pas toucher les groupes et les buses vapeur et à eau chaude lorsque la machine est en marche et de ne pas mettre les mains sous les groupes et les buses pendant la distribution.



Lorsque la machine est neuve, le porte-filtre peut être mal aligné (perpendiculairement à la machine elle-même) comme indiqué dans la figure 5, sans pour autant compromettre son bon fonctionnement. Après une courte période d'utilisation, le porte-filtre se mettra progressivement dans la bonne position.
G = Position du porte-filtre fermé avec la nouvelle machine
H = Position du porte-filtre fermé avec la machine après une courte période d'utilisation.



- La mouture doit être effectuée au moment de l'utilisation car le café, une fois moulu, perd sa capacité aromatique en peu de temps ; si la mouture est trop grossière, vous obtiendrez un café clair et léger sans crème, si elle est trop fine, un café noir et fort avec peu de crème.
 - Les tasses chaudes aident à maintenir le café fraîchement infusé à la bonne température. Il est donc conseillé de placer les tasses avant utilisation sur la grande grille à tasses (**3**) qui permet d'utiliser la chaleur rayonnée par la chaudière.
 - La pression de la pompe

peut être lue sur le manomètre (5) correspondant lors de la distribution.

- La bonne pression pour la distribution du café est de 8/9 bar.

5-2. CONTRÔLE DU PROFIL DE PRESSION DE DISTRIBUTION

- Le manomètre (33) positionné sur le groupe permet de lire le profil de pression de la distribution de l'expresso.
- Cette indication permet à l'utilisateur de vérifier la bonne mouture, le pressage et la dose du café dans le filtre.
- Si la pression de distribution est inférieure à la pression de réglage de la pompe (9 bar, réglage d'usine), cela signifie que la mouture est grossière, que le café est mal pressé, ou que la dose est insuffisante.
- En outre, les modèles sont équipés du système BPPC (Brewing Pressure Profiling Control) et de son levier de réglage (34) correspondant.
- Grâce au levier de commande « BPPC » (34), vous pouvez modifier en temps réel le niveau de pression exercé sur le café pendant la distribution.
- Pour modifier le profil de pression pendant la distribution, déplacez le levier de réglage (34) respectivement vers la droite ou vers la gauche pour augmenter ou réduire la pression exercée (Fig.4).
- Cette opération permet de moduler manuellement l'extraction, ce qui permet d'obtenir le résultat optimal dans la tasse avec chaque type de café ou de mélange.

 Si le levier de réglage (34) est orienté vers la droite (comme Fig.5), la pression de distribution du café sera égale à celle exercée

par la pompe (8-9 bar), visible sur le manomètre correspondant (5). Il est déconseillé de fermer complètement le levier de réglage, car la pression du manomètre indiquerait 0 bar et la distribution s'interromprait.

5-3. DISTRIBUTION D'EAU CHAUDE

- Avant de procéder à la distribution d'eau chaude, vérifiez que la chaudière services soit allumée (Interrupteur (31), soit sur la position « I ») et sous pression (Le manomètre (4) signale 1,1 - 1,3 bar)
- Placez un récipient sous le distributeur (9).
- Tournez la poignée du robinet d'eau (6) dans le sens inverse des aiguilles d'une montre pour distribuer l'eau chaude.
- Lorsque la quantité d'eau souhaitée est atteinte, tournez la poignée (6) dans le sens des aiguilles d'une montre pour mettre fin à la distribution.



Nous recommandons une distribution maximum d'environ 200 ml d'eau.



Pour protéger l'élément chauffant, la machine dispose d'un délai de chargement de 25 secondes. Si le temps de charge dépasse 25 secondes, les deux Termopid (29 - 30) sont désactivés jusqu'à ce que la chaudière services soit complètement chargée.

5-4. DISTRIBUTION DE VAPEUR

- Avant de procéder à la distribution de vapeur, vérifiez que la chaudière services soit allumée (Interrupteur (31), soit sur la position « I ») et sous pression (Le manomètre (4) signale 1,1 - 1,3 bar)

- Avant de chauffer une boisson, faites prudemment sortir un peu de vapeur de la buse de vapeur **(10)**, en tournant la poignée **(7)** dans le sens inverse des aiguilles d'une montre pour éliminer toute condensation qui aurait pu s'accumuler à l'intérieur de la chaudière.
- Mettez le liquide à préparer dans un récipient, plongez la buse de distribution de la vapeur **(10)** dans le liquide et tournez la poignée **(7)** lentement dans le sens inverse des aiguilles d'une montre. La quantité de vapeur distribuée est proportionnelle à l'ouverture du robinet. Plus l'ouverture est grande, plus la quantité de vapeur distribuée sera élevée.
- Une fois la quantité souhaitée distribuée, tournez la poignée dans le sens inverse des aiguilles d'une montre pour terminer la distribution. Enlevez le récipient et nettoyez la buse de vapeur avec un chiffon humide.

Pour obtenir la mousse de lait pour le cappuccino :

- Remplissez un récipient avec du lait demi-écrémé froid.
- Placez le récipient de lait sous la buse de vapeur **(10)** en l'immergeant sur quelques millimètres dans le lait.
- Tournez la poignée vapeur **(7)** dans le sens inverse des aiguilles d'une montre et déplacez lentement le récipient du bas vers le haut pour obtenir une mousse plus crémeuse.
- Lorsque le volume du lait a doublé, immergez profondément et faites chauffer le lait.
- Arrêtez la distribution en tournant la poignée de vapeur **(7)** dans le sens des aiguilles d'une montre.



Risques de brûlures ! De petites éclaboussures d'eau chaude

peuvent se produire au début du processus de distribution. Le tuyau de distribution peut atteindre des températures élevées : évitez de le toucher directement avec vos mains.



Après avoir chauffé le liquide, nous vous conseillons de vidanger le tuyau de vapeur en ouvrant la soupape pendant quelques secondes.

6. NETTOYAGE ET ENTRETIEN

6-1. NETTOYAGE DES BUSES DE DISTRIBUTION DE VAPEUR ET EAU CHAUDE

- Nettoyez soigneusement le tuyau de vapeur après chaque utilisation pour éviter de modifier le goût des boissons à chauffer et l'obstruction des trous à l'extrémité des buses, nettoyez soigneusement après chaque utilisation en utilisant un chiffon humide et en laissant s'échapper un petit jet de vapeur.

6-2. NETTOYAGE CORPS GROUPE ET DOUCHETTES

- Retirez le porte-filtre du groupe de distribution et nettoyez le joint d'étanchéité du groupe avec la brosse fournie **(16)**.
- Placez le filtre aveugle **(27)** fourni dans le porte-filtre **(24-25-26)**
- Mettez une cuillère de détergent en poudre pour machine à café et fixez le porte-filtre au corps du groupe.
- Actionnez la commande du groupe au moyen de la commande groupe **(15)** et arrêtez la distribution après environ 15-20 secondes.
- Actionnez et interrompez plusieurs fois la distribution jusqu'à ce que de l'eau propre ne sorte, pour permettre

l'élimination des incrustations de café et de calcaire.

- Retirez le filtre aveugle (27) et actionnez la distribution plusieurs fois pour rincer le groupe, afin d'éliminer des éventuels résidus des douchettes et du corps de groupe.



Après une longue période de stagnation de l'eau chaude dans les conducteurs, il est conseillé de laisser couler un peu d'eau en chute libre afin d'éliminer les dépôts éventuels.

6-3. NETTOYAGE DES FILTRES ET DES PORTE-FILTRES

- Vérifiez fréquemment les orifices du filtre pour éliminer les dépôts de café.
- Préparez environ un litre d'eau bouillante avec quatre cuillères à café de détergent pour machine à café dans un récipient approprié et faites tremper les filtres et les porte-filtres pendant 20 à 30 minutes ; puis rincez-les soigneusement à l'eau courante.

6-4. NETTOYAGE BASSINE INFÉRIEURE VIDANGE

Retirez la grille de la bassine de vidange (8) et retirez la bassine inférieure de vidange (13) puis nettoyez-la pour éliminer les résidus de poudre de café.

6-5. NETTOYAGE DU CORPS

Pour une bonne conservation des surfaces externes, il faut les nettoyer régulièrement à la fin de chaque utilisation, après les avoir laissées refroidir. Nettoyez avec un chiffon doux et humide.

6-6. REMPLACEMENT DU JOINT D'ÉTANCHÉITÉ SOUS CORPS (Fig. 7)

Si le café goutte des bords du porte-filtre (L) pendant la distribution, la cause pourrait être l'obturation du trou de

distribution du porte-filtre, dans ce cas, le trou doit être nettoyé.

Si le défaut persiste ou si l'accrochage du porte-filtre au corps de l'appareil dépasse largement le centre de celui-ci, le joint sous corps doit être remplacé.

Pour remplacer, procédez comme suit :

- Assurez-vous que la machine soit éteinte et débranchez le câble de l'alimentation.
- Sortez le joint (I) et la douchette (M), en s'appuyant avec un tournevis plat.
- Après avoir retiré le joint et la douchette, nettoyez le logement correctement avant d'installer les nouveaux composants.
- Une fois les nouveaux composants insérés, prenez le porte-filtre sans filtre, bloquez-le dans le groupe de distribution et déplacez-le pour bloquer le joint d'étanchéité définitivement.

7. CAUSES DE DYSFONCTIONNEMENT OU ANOMALIES

PROBLÈME	CAUSE	SOLUTION
La machine ne fonctionne pas et le voyant de l'interrupteur ne s'allume pas	<ol style="list-style-type: none">1. Coupure de courant2. La fiche du câble d'alimentation n'est pas insérée correctement3. Le câble d'alimentation est endommagé	<ol style="list-style-type: none">1. Rétablir l'alimentation2. Insérez correctement la fiche du câble d'alimentation dans la prise de courant3. Adressez-vous au service après-vente pour le remplacement
Le voyant de l'interrupteur d'alimentation est allumé et l'eau ne chauffe pas	<ol style="list-style-type: none">1. Les thermostats de service ne fonctionnent pas2. La résistance est interrompue ou grillée	<ol style="list-style-type: none">1. Adressez-vous au service après-vente agréé2. Adressez-vous au service après-vente agréé
Pendant la distribution le café ne coule pas	<ol style="list-style-type: none">1. Il n'y a pas d'eau dans le réservoir2. La mouture du café est trop fine3. La quantité de café est excessive4. Le café est trop pressé5. Le circuit n'a pas été chargé6. Douchette sale	<ol style="list-style-type: none">1. Mettez de l'eau dans le réservoir2. Remplacez par une mouture plus grossière3. Diminuez la quantité de café dans le filtre4. Pressez moins le café5. Consultez le paragraphe 4 « Première mise en service »6. Nettoyez ou remplacez la douchette
Bruit fort de la pompe	<ol style="list-style-type: none">1. La pompe n'est pas enclenchée	<ol style="list-style-type: none">1. Consultez le paragraphe 4 « Première mise en service »
Le café coule trop rapidement	<ol style="list-style-type: none">1. La mouture du café est trop grossière2. La quantité de café est insuffisante3. Pressage du café insuffisant4. Le café est vieux ou inapproprié	<ol style="list-style-type: none">1. Le réglage de la mouture doit être plus fin2. Augmentez la dose de café3. Pressez plus le café4. Remplacez le café
Le café coule goutte à goutte	<ol style="list-style-type: none">1. La mouture du café est trop fine2. La quantité de café est excessive3. Pressage excessif du café	<ol style="list-style-type: none">1. Le réglage de la mouture doit être plus grossier2. Diminuez la quantité de café3. Pressez moins le café

Le café coule entre le groupe distribution et le porte-filtre

1. Le porte-filtre n'est pas inséré correctement
2. Quantité excessive de café dans le filtre
3. Le bord du porte-filtre n'a pas été nettoyé
4. Le joint d'étanchéité sous corps est usé

1. Insérez-le correctement
2. Diminuez la quantité de café
3. Éliminez les résidus de café du bord du porte-filtre, nettoyez le joint d'étanchéité sous corps
4. Adressez-vous au service après-vente agréé

La crème ne se forme pas sur le café

1. Le mélange de café ne convient pas au type de machine
2. La mouture n'est pas correcte
3. La quantité de café est insuffisante

1. Remplacez le café
2. Réglez la mouture du café
3. Augmentez la dose de café et pressez-le correctement

Le café coule trop froid

1. La machine n'était pas à la bonne température
2. Le porte-filtre n'a pas été préchauffé
3. Défaut de préchauffage des tasses
4. Le thermostat ne fonctionne pas dans les limites optimales
5. Le Termopid **(29)** ne fonctionne pas dans les limites optimales

1. Respectez les instructions du paragraphe 4.1 – 4.2
2. Le porte-filtre doit être chauffé en même temps que l'eau, consultez le paragraphe 4.1 – 4.2
3. Chauffez correctement les tasses sur le chauffe-tasses **(2)**
4. Adressez-vous au service après-vente agréé
5. Réglez les valeurs du Termopid **(29)**

Le café coule trop chaud

1. Le Termopid **(29)** ne fonctionne pas dans les limites optimales

1. Réglez les valeurs du Termopid **(29)**

La machine ne distribue pas de vapeur

1. Le circuit n'a pas été chargé
2. Le trou à l'extrémité du tube de vapeur est bouché
3. Il n'y a pas d'eau dans le réservoir

1. Consultez le paragraphe 4
2. Nettoyez le trou à l'aide d'une aiguille
3. Consultez le paragraphe 4

LPSBSS03, LPSBVS03

Sehr geehrter Kunde,
wir danken Ihnen für den Kauf eines unserer Produkte, das entsprechend der neuesten technologischen Innovationen hergestellt wurde. Indem Sie die einfachen Vorgänge zur korrekten Verwendung unseres Produkts in Übereinstimmung mit den in dieser Bedienungsanleitung angegebenen grundlegenden Sicherheitsanforderungen gewissenhaft befolgen, können Sie im Laufe der Jahre eine maximale Leistung erzielen und die bemerkenswerte Zuverlässigkeit dieses Produkts feststellen. Sollten Sie jegliche Störungen feststellen, können Sie jederzeit auf das Netzwerk unseres Kundendienstes zählen, das Ihnen ab sofort zur Verfügung steht.

IN DIESEN ANLEITUNGEN VERWENDETE SYMBOLE

Wichtige Hinweise sind mit diesen Symbolen gekennzeichnet. Diese Warnhinweise müssen strengstens beachtet werden.



Vor der Inbetriebnahme die Bedienungsanleitung sorgfältig durchlesen.



Achtung! Besonders wichtige und / oder gefährliche Arbeiten.



Nützliche Informationen (für den Gebrauch des Gerätes).



Empfehlungen.



Eingriffe, die vom Benutzer durchgeführt werden können.



Eingriffe, die ausschließlich von einem qualifizierten Techniker durchgeführt werden dürfen.

INDEX

1. INFÜHRUNG ZUR BEDIENUNGSANLEITUNG	46
2. WARNHINWEISE	46
2-1. SICHERHEITSHINWEISE	46
2-2. VERWENDUNGSZWECK DER MASCHINE	48
2-3. ENTSORGUNG	48
2-4. RESTRISIKEN	48
3. BESCHREIBUNG	49
3-1. PRODUKTBSCHREIBUNG	49
4. ERSTE INBETRIEBNAHME	49
4-1. WASSERANSCHLUSS	49
4-2. ELEKTRISCHER ANSCHLUSS UND ERSTE VERWENDUNG	49
4-3. MANUELLE EINSTELLUNG DES AUSGABEDRUCKS	51
4-4. TEMPERATUREINSTELLUNG	51
5. GEBRAUCH DER MASCHINE	52
5-1. KAFFEEZUBEREITUNG	52
5-2. KONTROLLE DES DRUCKPROFILS DER AUSGABE	53
5-3. HEISSWASSERZUBEREITUNG	53
5-4. DAMPFAUSGABE	54
6. REINIGUNG UND WARTUNG	54
6-1. REINIGUNG DER DAMPF- UND HEISSWASSERDÜSE	54
6-2. REINIGUNG VON BRÜHGRUPPE UND BRÜHKOPF	55
6-3. REINIGUNG DER FILTEREINSÄTZE UND SIEBTRÄGER	55
6-4. REINIGUNG DER UNTEREN WASSERAUFFANGSCHALE	55
6-5. REINIGUNG DES GEHÄUSES	55
6-6. AUSTAUSCH DER DICHTUNG DER BRÜHGRUPPE	55
7. URSACHEN FÜR FEHLFUNKTIONEN ODER STÖRUNGEN	57

1. EINSTIEG IN DIE BEDIENUNGSANLEITUNG

Diese Bedienungsanleitung ist ein fester Bestandteil der Maschine und ist deshalb für die ganze Lebensdauer des Gerätes sorgfältig und in Reichweite zur Einsichtnahme aufzubewahren.

Im Inneren befinden sich Informationen zum bestimmungsgemäßen Gebrauch der Maschine, zur Reinigung, Wartung und wichtige Hinweise zur Durchführung von Arbeiten, die mit besonderer Sorgfalt durchgeführt werden müssen, sowie zu etwaigen Restrisiken.

Das Bedienungsanleitung entspricht dem Stand der Technik und Wissenschaft zum Zeitpunkt der Erstellung. Der Hersteller behält sich das Recht vor, alle erforderlichen technischen Änderungen an seinen Produkten vorzunehmen und die Bedienungsanleitung zu aktualisieren, ohne die Verpflichtung, auch frühere Versionen zu korrigieren.

Der Hersteller haftet nicht für Personen- und Sachschäden, die auf die folgenden Ursachen zurückzuführen sind:

- Die Nichtbeachtung der Bedienungsanleitung;
- die unsachgemäße Installation;
- Überspannungsschäden;
- unangemessene oder unkorrekte Nutzung des Geräts;
- Verwendung, die nicht den Angaben dieses Bedienungshandbuchs entspricht;
- Schäden durch unsachgemäße Wartung, Handhabung und Pflege;
- Unbefugte Eingriffe durch nicht autorisierte Personen;
- die Verwendung von nicht originalen

- oder modellspezifischen Ersatzteilen;
- Missachtung der Herstelleranweisungen;
- außergewöhnliche Ereignisse.

2. WARNHINWEISE

2-1. SICHERHEITSHINWEISE

- Der Benutzer ist angehalten, die in der Bedienungsanleitung enthaltenen Hinweise und Anforderungen des Einsatzlandes der Maschine zu befolgen.
- Um die ordnungsgemäße Funktion der Maschine zu gewährleisten und ihre Eigenschaften über einen längeren Zeitraum zu erhalten, ist es ratsam, die richtigen Umgebungsbedingungen einzuhalten (Umgebungstemperatur min. +5 °C bis max. +35 °C), der Einsatz der Maschine ist nicht für Nassräumen vorgesehen oder im Freien, wo sie Witterungseinflüssen (Sonne, Regen usw.) ausgesetzt ist.
- Vergewissern Sie sich nach dem Auspacken der Maschine, dass diese unbeschädigt ist.
- Die Verpackungsbestandteile müssen bei den entsprechenden Entsorgungsstellen abgegeben werden und dürfen auf keinen Fall unbeaufsichtigt oder für Kinder, Tiere oder Unbefugte zugänglich sein.
- Vergewissern Sie sich vor der Inbetriebnahme der Maschine, dass die auf dem Typenschild an der Unterseite der Maschine angegebene Versorgungsspannung mit der im Land verwendeten Spannung übereinstimmt.
- Dieses Gerät darf von Personen (einschließlich Kindern) mit eingeschränkten körperlichen, sensorischen oder geistigen Fähigkeiten oder Personen, die keine Erfahrung oder Kenntnis haben,

nur dann verwendet werden, wenn diese von einer für ihre Sicherheit verantwortlichen Person in die sichere Verwendung des Gerätes eingewiesen und beaufsichtigt werden.

- Der Gebrauch dieses Gerätes ist Kindern über 8 Jahren nur erlaubt, wenn sie unter Aufsicht stehen oder mit den Sicherheitsvorschriften und den damit verbundenen Risiken vertraut sind.
- Das Gerät und sein Netzkabel außer Reichweite von Kindern unter 8 Jahren aufbewahren.
- Kinder dürfen nicht mit dem Gerät spielen.
- Das Gerät darf von Personen mit eingeschränkten körperlichen, sensorischen oder geistigen Fähigkeiten oder Personen, die keine Erfahrung oder Kenntnis haben, nur dann verwendet werden, wenn sie von einem für ihre Unversehrtheit Verantwortlichen in die sichere Verwendung des Gerätes eingewiesen und über die damit verbundenen Gefahren in Kenntnis gesetzt wurden.
- Das Gerät niemals in Wasser tauchen.
- Stellen Sie das Gerät an einem sicheren Ort auf einem festen Untergrund, fern von Wärmequellen und außerhalb der Reichweite von Kindern auf.
- Die Maschine darf nicht in einer Nische oder in Möbeln verwendet werden.
- Vergewissern Sie sich vor dem Ein-/Ausstecken des Netzsteckers der Maschine, dass der Betriebsschalter aus OFF (AUS) steht.
- Verwenden Sie die Maschine nicht bei einer Funktionsstörung, Beschädigung des Netzkabels oder des Netzsteckers. Wenn das Netzkabel beschädigt ist, wenden Sie sich an den Kundendienst.
- Um Hautverbrennungen zu vermeiden, berühren Sie nicht die heißen Oberflächen (Kessel, Brühgruppe, Siebträger, Dampfzange).
- Um Hautverbrennungen zu vermeiden, Entfernen Sie nicht den Siebträger während der Kaffeeausgabe.
- Halten Sie niemals Ihre Hände unter den Siebträger oder die Dampfzange, da die abgegebenen Flüssigkeiten oder der Dampf sehr heiß sind und Hautverbrennungen verursachen können.
- Die Kaffeemaschine nicht in Kombination mit Teilen oder Zubehör von anderen Herstellern verwenden.
- Ausschließlich die vom Hersteller angebotenen Originalersatzteile verwenden. Bei Verwendung von Ersatzteilen, die nicht vom Hersteller empfohlen wurden, besteht Brand-, Stromschlag- und Verletzungsgefahr.
- Achten Sie darauf, die Maschine nicht ohne Wasser zu betreiben, um den Widerstand nicht zu beschädigen.
- Schalten Sie die Maschine bei Defekten oder Funktionsstörungen aus, und wenden Sie sich an einen autorisierten KUNDENDIENST, um defekte oder beschädigte Teile zu ersetzen.
- Bei Reparaturen nicht autorisierter Personen oder der Verwendung von nicht originalen Ersatzteilen, erlöschen die Garantiebedingungen und die Produkthaftung des Herstellers.
- Das Gerät nicht im Freien verwenden.
- Verwenden Sie die Maschine nur für den Zweck, für den sie gebaut wurde.
- Zum Löschen Kohlendioxid (CO₂) - Feuerlöscher verwenden. Verwenden Sie keine Wasser- oder Wassernebellöcher.
- Schalten Sie die Maschine vor allen Reinigungs- und Wartungsarbeiten aus, indem Sie den Schalter in die AUS-Position bringen und den Stecker von der Steckdose trennen, ohne am

Netzkabel zu ziehen.

- Nicht mit korrosiven Reinigungsmitteln oder kratzenden Utensilien reinigen. Ein weiches und mit Wasser befeuchtetes Tuch ist ausreichend.

2-2. VERWENDUNGSZWECK DER MASCHINE

Diese Maschine ist für die häusliche Zubereitung von Espressokaffee mit Kaffeemischung, für die Entnahme und Ausgabe von heißem Wasser und/oder Dampf oder warmer Milch geeignet.

Für eine korrekte Bedienung der Maschine ist es unbedingt notwendig, die Bedienungsanleitung sorgfältig zu lesen.

Dieses Gerät ist vorgesehen für den Einsatz im Haushalt und in ähnlichen Anwendungen wie z. B.:

- in Personalküchen, Geschäften, Büros und anderen Arbeitsbereichen;
- auf Bauernhöfen;
- von Gästen in Hotels, Motels und Wohnanlagen;
- in Bereichen wie Bed and Breakfasts.

Der Hersteller haftet nicht für Personen- und Sachschäden, die auf die folgenden Ursachen zurückzuführen sind.

Als unsachgemäße Verwendung werden angesehen:

- jede Verwendung, die von der angeführten abweicht;
- jeden Eingriff am Gerät, der von den Anweisungen in diesem Handbuch abweicht;
- jede Verwendung nach unbefugten Eingriffen an den Bauteilen oder Sicherheitsvorrichtungen;
- die Verwendung des Gerätes in Außenbereichen.

2-3. ENTSORGUNG

 Die elektrischen Altgeräte dürfen nicht zusammen mit dem Hausmüll entsorgt werden. Die mit diesem Symbol gekennzeichneten Geräte unterliegen der Europäischen Richtlinie 2012/19/EU. Alle Elektro- und Elektronikaltgeräte müssen bei den vom Land vorgesehenen Sammelstellen vom Hausmüll getrennt entsorgt werden. Durch eine sachgemäße Entsorgung werden Umweltschäden und Gefahren für die Gesundheit von Personen vermieden. Für weitere Informationen über die Entsorgung von Altgeräten wenden Sie sich an die Kommunalverwaltung, an das Entsorgungsamt oder an das Geschäft, in dem Sie das Gerät gekauft haben.

2-4. RESTRIKTIKEN

 Der Benutzer kann im unsachgemäßen Gebrauch nicht vor direktem Dampf- oder der Heißwasserausgabe geschützt werden. Gehen Sie bei Inbetriebnahme der Maschine äußerst vorsichtig vor, um Hautverbrennungen zu vermeiden.

Der Hersteller lehnt jede Verantwortung für Schäden an Gegenständen, Personen oder Tieren ab, die durch Eingriffe von nicht qualifizierten oder nicht autorisierten Personen am Gerät verursacht wurden.

3. BESCHREIBUNG

3-1. PRODUKTBESCHREIBUNG

1. Schalter (Kessel für Kaffee)
2. Wassertank
3. Passiver Tassenwärmer
4. Kesseldruckmanometer
5. Pumpendruckmanometer

6. Heißwasser-Drehknebel
7. Dampfhahn
8. Tassenablage der Ablaufschale
9. Heißwasserlanze
10. Dampfpflanze
11. Brühgruppe
12. Siebträger
13. Wasser-Auffangschale
14. EIN/AUS-Kontrolllampe und Kontrolllampe für Wasserstand im Tank
15. Hebel Brühgruppe
16. Reinigungsbürste
17. Wasseranschlussleitung
- 18a. Tamper (Kunststoff)
- 18b. Tamper (Stahl)
19. Messlöffel für Kaffeemehl
20. Filtereinsatz 1 Tasse
21. Filtereinsatz 2 Tassen
22. Filter Competition 16 g
23. Filter Competition 20 g
24. Siebträger mit individuellem Auslauf
25. Siebträger mit doppeltem Auslauf
26. Filterhalter Fascino
27. Blindfilter für Reinigung der Brühgruppe
28. Schlauch für Wasserablauf
29. Thermo-PID-Steuerung (Kessel für Kaffee)
30. Thermo-PID-Steuerung (Kessel für Dampf und Heißwasser)
31. Schalter (Kessel für Dampf und Heißwasser)
32. Kontrollleuchte EIN-/AUS (Kessel für Dampf und Heißwasser)
33. Brühdruckmanometer
34. Stellhebel „BPPC“

4. ERSTINBETRIEBNAHME

4-1. WASSERANSCHLUSS

Die Maschinen bieten die Anwendungsmöglichkeit, mit einem Wassertank **(2)** oder mit Anschluss an das Wasserversorgungsnetz unter Verwendung des entsprechenden, im Lieferumfang enthaltenen Zulaufschlauchs **(17)** verwendet zu

werden.

Um die Maschine mit dem Wassertank **(2)** zu verwenden, muss der Schalter (C) in Position „I“ stehen (Vorgang muss bei ausgeschalteter Maschine erfolgen, s. Abb. 1- 2).

Bei Installation der Maschine mit Festwasseranschluss:

- Der Schalter (C) auf Position „II“ stellen (Vorgang muss bei ausgeschalteter Maschine erfolgen, s. Abb. 1- 2).
- Der Zulaufschlauch **(17)** an den Anschluss (D) auf der Unterseite der Maschine und am Zulaufventil des Wasserversorgungsnetzes anschließen (Abb. 1).



- Die Installation eines Wasserenthärter für die Wasserversorgung der Maschine wird ab 8° d.H. empfohlen.
- Stellen Sie sicher, dass das Wasserversorgungsnetz, an das die Maschine angeschlossen werden soll, Trinkwasser führt.
- Der Anschluss dieser Maschine an das Wasserversorgungsnetz muss gemäß der Gesetzgebung des Einsatzlandes durchgeführt werden.
- Der maximale Eingangsdruck des Wasserversorgungsnetzes der Maschine darf 0,65 MPa (6,5 bar) nicht überschreiten. Sollte der Wasserdruck über 0,5 MPa (5 bar) liegen, wird die Installation eines Druckminderers empfohlen.

4-2. ELEKTRISCHER ANSCHLUSS UND ERSTE VERWENDUNG

Für die Inbetriebnahme der Espressomaschine müssen die nachfolgenden Anweisungen unbedingt zu beachten:

- Die Verpackung öffnen, die Kaffeemaschine herausnehmen und

auf ihre Unversehrtheit überprüfen.

- Die Maschine auf eine horizontale Fläche stellen, die Abdeckung abnehmen, den Wassertank (2) herausnehmen und ausspülen.
- Den Tank mit sauberem Wasser füllen und erneut in seiner Aufnahme positionieren. Den Deckel der Maschine schließen.
- Wenn Sie mit dem Anschluss an die Wasserleitung fortfahren, prüfen Sie, ob das Anschlussventil nach der Installation geöffnet ist, bevor Sie die Maschine einschalten.
- Durch Abnehmen der Abdeckung (A) der Wasserauffangschale (13) und Anschluss des Ablaufschlauches (28) an die Wasserauffangschale (B), kann das Restwasser direkt in den Abfluss abgeführt werden (Abb.1).



Bevor Sie mit dem elektrischen Anschluss fortfahren, muss sichergestellt sein, dass die Netzspannung den auf dem Typenschild unter dem Sockel der Maschine angegebenen Eigenschaften entspricht.

- Den Stecker des Netzkabels in die Steckdose stecken.
- Vor dem Starten der Maschine den Siebträger (12) in die Brühgruppe (11) einsetzen. Einen Behälter unter die Brühgruppe stellen und den Hebel (15) nach oben bringen, damit der Kessel gefüllt werden kann.
- Die Maschine einschalten, indem der EIN/AUS-Schalter (1) auf „I“ gestellt wird. Etwa 2 Sekunden lang warten, um dem Kreislauf zu ermöglichen, einen Kontrollcheck durchzuführen. Das Aufleuchten der Lampe (14) bestätigt den Anschluss an die Stromversorgung.
- Sobald das Wasser aus der

Brühgruppe (11) austritt, betätigen Sie den Hebel (15) nach unten, um die Ausgabe zu stoppen.

- Warten Sie, bis der Kessel die über das Thermo-PID-System (29) angegebene Solltemperatur (92 °C) erreicht hat.
- Schalten Sie den Kessel des Düsen-Zubehörs ein, indem Sie den Schalter (31) in die Position „I“ bringen; die Kontrollleuchte (32) bestätigt das Einschalten des Kessels.
- Die automatische Wasserstandsregulierung befüllt den Kessel bis zur Erreichung des vorgesehenen Wasserstandes; sowohl die elektronische Kontrolle des Kesselwasserstandes, als auch die elektronische Wasserstandregelung erfolgen automatisch.
- Bei Inbetriebnahme: Wenn der Kesseldruckmanometer (4) einen Druck von ca. 0,5 bar anzeigt, öffnen Sie das Dampfventil (7) langsam, um die im Kessel enthaltene Luft abzulassen und warten Sie ab, bis Dampf aus der Dampfzange (10) austritt. Danach schließen Sie das Dampfventil.
- Warten Sie ab, bis der Kessel des Düsen-Zubehörs den Betriebsdruck von (1,1 – 1,3 bar) erreicht, und kontrollieren Sie den Kesseldruck auf dem Druckmanometer (4). Der Thermopid (8) ist werkseitig auf eine Temperatur von 122 °C eingestellt.
- Bei Erreichen des Betriebsdrucks betätigen Sie den Hebel der Brühgruppe (15).
- Bewegen Sie den Hebel der Brühgruppe (15) vollständig nach unten, um die Ausgabe zu stoppen.
- Die Maschine ist jetzt betriebsbereit.



• Die Maschine ist mit einer Sicherheitsvorrichtung ausgestattet,

die die in der Schale enthaltene Wassermenge kontrolliert. Die Kontrollleuchte (14) blinkt und weist somit auf den Wassermangel im Behälter (2) hin. Bei Wassermangel spricht die Vorrichtung an und werden alle Funktionen Maschinenfunktionen.



Die Kaffeeausgabe und das Heizelement sind außer Funktion, wenn die grüne Kontrollleuchte für den Wassermangel (14) blinkt.

4-3. MANUELLE EINSTELLUNG DES AUSGABEDRUCKS

Der Ausgabedruck der Maschine kann per Hand durch Regulierung der Einstellschraube des Pumpendrucks (F) geändert werden (Abb. 3).

Zur Überprüfung des Betriebsdrucks bei der Ausgabe:





- Setzen Sie den mit normal gemahlenem, dosiertem und gepresstem Kaffee gefüllten Siebträger in die Brühgruppe ein.
- Betätigen Sie den Hebel der Brühgruppe (15) und lesen Sie den Druck auf dem Pumpendruckmanometer (4) ab. Der richtige Druck beträgt 8-9 bar.
- Wenn der auf dem Druckmanometer abgelesene Druck nicht korrekt erscheint, muss auf die Einstellschraube des Pumpendrucks (F) (Abb. 3) eingestellt werden. Durch Drehen im Uhrzeigersinn wird der Pumpendruck erhöht, gegen den Uhrzeigersinn wird er hingegen reduziert.

4-4. TEMPERATUREINSTELLUNG





Die Modelle sind mit zwei Thermo-PID-Steuerungen (29, 30) ausgestattet. Die Funktion dieser Steuerung besteht darin, die Temperatur der beiden Kessel zu regulieren, die unabhängig voneinander programmierbar und steuerbar sind. Dank dieses Systems ist es möglich, den Kaffee mit verschiedenen Temperaturen auszugeben.

Die Thermo-PID-Steuerung für den Kessel (29) ist werkseitig auf 92 °C eingestellt.

Zur Einstellung, wie folgt vorgehen (Abb. 6):

- Drücken Sie die Taste ; sobald die Anzeige „PRG“ im Display erscheint, drücken Sie die Taste .
- Wenn das Display die Kesseltemperatur anzeigt, durch Drücken der Tasten  und , lässt sich die Temperatur von +80°C bis 133 °C einstellen.
- 3 Sekunden nach der letzten Betätigung der Taste wird die Einstellung gespeichert und das Display zeigt die Temperatur an.

Die Thermo PID-Steuerung für den Kessel des Düsen-Zubehörs (30) ist werkseitig auf 122 °C eingestellt. Zur Änderung der Einstellung, wie folgt vorgehen:

- Drücken Sie die Taste ; sobald die Anzeige „PRG“ im Display erscheint, drücken Sie die Taste .
- Wenn das Display die Kesseltemperatur anzeigt, durch Drücken der Tasten  und , lässt sich die Temperatur von 110°C bis 127 °C einstellen.
- 3 Sekunden nach der letzten Betätigung der Taste wird die Einstellung gespeichert und das Display zeigt die Temperatur an.

- Die Thermo-PID-Steuerung wurde werksseitig für einen optimalen Espresso voreingestellt.
- Wenn die Temperatur des Kaffee-Kessels auf eine Temperatur über 103 °C eingestellt ist, beginnt die Anzeige (29) zu blinken. Dieses Signal warnt den Benutzer, dass die Brühtemperatur für die Kaffeeausgabe zu hoch ist.

5. GEBRAUCH DER MASCHINE

5-1. KAFFEEZUBEREITUNG

Nach Durchführung der in Abschnitt 4.1-4.2 beschriebenen Vorgänge ist die Maschine betriebsbereit.

- Es sollte vermieden werden, die Tassenabstellfläche mit Stoff, Filz usw. abzudecken.

- Sobald die Maschine eingeschaltet ist, beginnt die Aufheizphase für ca. 15 min. Die Außentemperatur kann die Aufheizzeit beeinflussen.
- Ab dem Zeitpunkt des Einschaltens, raten wir dazu den Siebträger in der Maschine zu belassen, so dass dieser eine optimale Temperatur erreicht.

Für die Kaffeeausgabe wie folgt vorgehen:

- Setzen Sie den ausgewählten Filtereinsatz (20-21-22-23) in den entsprechenden Sitz des Siebträgers (24-25-26) ein.
- Geben Sie eine Dosis an Kaffeemehl in den jeweiligen Filtereinsatz für 1 - 2 Tassen (7-8 g - 14-16 g) ein (20-21-22-23)
- Streichen Sie das Kaffeemehl glatt und drücken Sie diesen mit dem

Tamper an (18a- 18b), beseitigen Sie mit der Handfläche eventuelle Kaffeerückstände vom Rand des Filtereinsatzes, setzen Sie den Siebträger in die Brühgruppe (11) ein und fixieren Sie diesen durch eine Rechtsdrehung bis zum Anschlag.

- Stellen Sie die Tassen unter den Auslauf der Brühgruppe (15) und aktivieren Sie die Bedienelemente. Wird der auf der Bedienblende angeordnete Hebel der Brühgruppe (15) nach oben bewegt, erfolgt die Kaffeeausgabe.
- Sobald die gewünschte Kaffeemenge erreicht ist, unterbrechen Sie Kaffeeausgabe durch bewegen des Hebels der Brühgruppensteuerung (15) nach unten.
- Für die Zubereitung von weiterem Kaffee, lösen Sie den Siebträger (12) von der Brühgruppe (11) durch eine Linksdrehung, entfernen Sie den Kaffeesatz und wiederholen Sie die oben beschriebenen Vorgänge.

- Um eventuelle Verbrühungen der Haut vorzubeugen, raten wir, die Brühgruppen und Dampf- und Heißwasserdüsen nicht zu berühren, wenn die Maschine in Betrieb ist, und auf keinen Fall die Hände während der Ausgabe unter die Brühgruppen oder die Dampfplantze und Düsen zu legen.

- Bei einer neuen Maschine kann der Siebträger nicht, wie unter Abb. 5 angegeben, senkrecht zur Maschine positioniert werden, das jedoch nicht die Funktionsweise beeinträchtigt. Schon nach einer kurzen Gebrauchszeit versetzt sich der Siebträger nach und nach in die richtige Position. G = Position des geschlossenen Siebträgers bei der neuen Maschine

H = Position des geschlossenen Siebträgers nach einem kurzzeitigen Gebrauch der Maschine.



- Der Kaffee muss frisch gemahlen werden, d. h., in dem Moment, in dem er ausgegeben werden soll, da er in gemahlenem Zustand innerhalb kurzer Zeit sein Aroma verliert. Ist er zu grob gemahlen, erhält man einen hellen, leichten Kaffee ohne Crema; bei zu fein gemahlenem Kaffee zeigt sich der Espresso dunkel und stark mit wenig Crema.
- Durch Vorwärmen der Tassen bewahrt der frisch zubereitete Kaffee die richtige Temperatur. Es wird daher empfohlen, die Tassen vor dem Gebrauch auf die Tassenabstellfläche (3) zu stellen, die es ermöglicht, die aus dem Kessel austretende Wärme zu nutzen.
- Der Pumpendruck kann während der Ausgabe auf dem jeweiligen Druckmanometer (5) abgelesen werden.
- Der richtige Druck für die Kaffeeausgabe beträgt 8-9 bar.

5-2. KONTROLLE DES DRUCKPROFILS DER AUSGABE

- Der auf der Brühgruppe angeordnete Druckmanometer (33) ermöglicht das Ablesen des Druckprofils der Espresso-Ausgabe.
- Mit dieser Information kann der Benutzer die korrekte Mahlung, die Pressart und die Dosis des Kaffeemehls im Filtereinsatz überprüfen.
- Liegt der Ausgabedruck unter dem Druck der Pumpenkalibrierung (9 bar Werkeinstellung), bedeutet dies, dass

der Kaffee zu grob gemahlen ist, nicht korrekt gepresst wurde oder die Dosis unzureichend ist.

- Die Modelle sind mit dem BPPC-System (Brewing Pressure Profiling Control) und dem entsprechenden Stellhebel (34) ausgestattet.
- Dank des Stellhebels „BPPC“ (34) ist es möglich, den Druck während der Kaffeeausgabe abzuändern.
- Um das Druckprofil während der Ausgabe zu ändern, bewegen Sie den Stellhebel (34) nach rechts zur Erhöhung oder nach links zur Reduzierung (Abb.4).
- Dieser Vorgang ermöglicht es, die Ausgabe individuell jeder Kaffeeart und Mischung anzupassen, um so stets einen optimalen Kaffee zu erhalten.



Wenn der Stellhebel (34) nach rechts ausgerichtet ist (wie in Abb. 5), ist der Druck für die Kaffeeausgabe gleich dem der Pumpe (8-9 bar), der auf dem jeweiligen Manometer (5) zu ersehen ist. Es wird nicht empfohlen, den Stellhebel vollständig zu schließen, da der Druck auf dem Manometer auf 0 bar zurückfällt und die Ausgabe damit unterbrochen wäre.

5-3. HEISSWASSERZUBEREITUNG

- Prüfen Sie vor der Heißwasserausgabe, ob der Kessel für Dampf und Heißwasser eingeschaltet ist (Schalter (31) in Position „I“) und unter Druck ist (Druckmanometer (4) zeigt 1,1 -1,3 bar an).
- Stellen Sie den Behälter unter die Heißwasserdüse (9)
- und drehen Sie den Drehknebel des Wasserventils (6) gegen den Uhrzeigersinn, um das heiße Wasser

auszugeben.

- Nach Erreichen der gewünschten Wassermenge drehen Sie den Drehknebel des Wasserventils (6) im Uhrzeigersinn, um die Ausgabe abzubrechen.



Es wird eine max. Ausgabe von ca. 200 ml Wasser empfohlen.



Zum Schutz des Heizelements weist die Maschine ein Timeout für die Befüllung von 25 Sekunden auf. Wenn die Befüllungszeit 25 Sekunden überschreitet, werden beide Thermo-PID-Steuerungen (29 - 30) bis zur vollständigen Befüllung des Kessels für Dampf und Heißwasser deaktiviert.

5-4. DAMPFAUSGABE

- Prüfen Sie vor der Dampfausgabe, ob der Kessel für Dampf und Heißwasser eingeschaltet ist (Schalter (31) in Position „I“) und unter Druck ist (Druckmanometer (4) zeigt 1,1 -1,3 bar an).
- Lassen Sie vor dem Erhitzen eines Getränks vorsichtig etwas Dampf aus der Dampfzange (10) ab, indem Sie das Dampfventil (7) gegen den Uhrzeigersinn drehen, um Kondenswasser zu entfernen, das sich im Innern des Kessels angesammelt hat.
- Das zu erheizende Getränk in einen Behälter geben, die Dampfzange (10) hineintauchen und das Dampfventil (7) langsam gegen den Uhrzeigersinn drehen. Die ausgegebene Dampfmenge ist proportional zur Öffnung des Ventils. Je größer die Öffnung, desto höher ist die ausgegebene Dampfmenge.
- Sobald die gewünschte Menge ausgegeben wurde, drehen Sie den

Dampfhand im Uhrzeigersinn, um die Ausgabe zu beenden. Entfernen Sie den Behälter und reinigen Sie die Dampfzange mit einem feuchten Tuch.

Aufschäumen von Milch für die Zubereitung von Cappuccino:

- Füllen Sie den Behälter mit kalter fettarmer Milch auf
- Stellen Sie den Behälter mit der Milch unter die Dampfzange (10) und tauchen Sie die Dampfzange einige Millimeter tief in die Milch ein.
- Drehen Sie das Dampfventil (7) gegen den Uhrzeigersinn und bewegen Sie den Behälter langsam von unten nach oben, um einen cremigen Milchschaum zu erhalten.
- Sobald sich das Milchvolumen verdoppelt hat, tauchen Sie die Dampfzange ganz tief ein und erhitzen Sie die Milch.
- Unterbrechen Sie die Ausgabe durch Drehen des Dampfventils (7) im Uhrzeigersinn.



Verbrennungsgefahr! Am Anfang der Ausgabe können kurze Heißwasserspritzer erzeugt werden. Die Heißwasserdüse kann hohe Temperaturen erreichen: Nicht mit den Händen anfassen.



Nach dem Erhitzen der Heißgetränke ist es ratsam, die Dampfzange durch Öffnen des Dampfventils für einige Sekunden zu spülen.

6. REINIGUNG UND WARTUNG

6-1. REINIGUNG DER DAMPFPFLANZE UND HEISSWASSERDÜSE

- Reinigen Sie die Dampfzange nach jedem Gebrauch mit einem feuchten

Tuch, um zu vermeiden, dass sich der Geschmack der zu erhitzenden Getränke ändert und die Öffnungen der Düse der Dampfzange verstopfen. Lassen Sie dabei einen kleineren Dampfstrahl austreten.

6-2. REINIGUNG VON DER BRÜHGRUPPE

- Nehmen Sie den Siebträger aus der Brühgruppe und reinigen Sie die Dichtung mit der im Lieferumfang enthaltenen Bürste (16).
- Setzen Sie den mitgelieferten Blindfilter (27) in den Siebträger (24-25-26) ein.
- Geben Sie einen Löffel Reinigungspulver für Kaffeemaschinen hinein und befestigen Sie den Siebträger an der Brühgruppe.
- Die Brühgruppe durch Betätigung des Schalters der Brühgruppe (15) aktivieren und die Ausgabe nach rund 15-20 Sekunden unterbrechen.
- Die Ausgabe für etwa eine Minute mehrmals ein- und ausschalten, bis sauberes Wasser ausgegeben wird, um die Entfernung der Kaffee- und Kalkverkrustungen zu ermöglichen.
- Entfernen Sie den Blindfilter (27) und aktivieren Sie mehrmals die Ausgabetaste, um die Maschine zu spülen und Rückstände von den Brühköpfen und dem Körper der Brühgruppe zu entfernen.



Wenn über längere Zeit Rückstände von heißem Wasser in den Leitungen bleiben, empfiehlt es sich, etwas Wasser durchfließen zu lassen, um eventuelle Ablagerungen zu beseitigen.

6-3. REINIGUNG DER FILTEREINSÄTZE UND SIEBTRÄGER

- Häufig die kleinen Löcher der

Filtereinsätze überprüfen, um eventuelle Kaffeeablagerungen zu entfernen.

- Etwa einen Liter kochendes Wasser mit vier Teelöffeln Reinigungsmittel für Kaffeemaschinen in einem geeigneten Behälter zubereiten und die Filtereinsätze und Siebträger für 20-30 Minuten hineingeben; danach unter laufendem Wasser gut abspülen.

6-4. REINIGUNG DER UNTEREN WASSERAUFFANGSCHALE

Den Tassenrost der Wasserauffangschale (8) abnehmen, die untere Ablaufschale (13) herausziehen und die Rückstände an Kaffeesatz unter fließendem Wasser abspülen.

6-5. REINIGUNG DES GEHÄUSES

Um die Außenflächen in bestem Zustand zu erhalten, sollten sie nach der Abkühlung des Gehäuses, nach jedem Gebrauch die Oberfläche mit einem weichen und feuchten Tuch abwischen. Mit einem weichen und feuchten Tuch reinigen.

6-6. AUSTAUSCH DER DICHTUNG DER BRÜHGRUPPE (Abb. 7)

Wenn der Kaffee während der Ausgabe aus dem Rand des Siebträgers (L) heraustropft, könnte es sein, dass die Ausgabeöffnung des Siebträgers verstopft ist. In diesem Fall muss die Öffnung gereinigt werden.

Wenn die Undichtigkeit weiterhin besteht oder der Siebträger beim Einsetzen auf die Brühgruppe mit dem Träger die Mitte überschreitet, muss die Dichtung der Brühgruppe ausgetauscht werden.

Zum Austausch wie folgt vorgehen:

- Stellen Sie sicher, dass die Maschine ausgeschaltet ist, und ziehen Sie den Netzstecker aus der Steckdose.

-
- Entfernen Sie mit einem flachen Schraubenzieher die Dichtung (I) und den Brühkopf (M).
 - Nach dem Entfernen der Dichtung und des Brühkopfes, den Sitz vor dem Einsetzen der neuen Dichtung reinigen.
 - Nach dem Einsetzen der neuen Dichtung, setzen Sie den Siebträger ohne Filtereinsatz durch Rechtsdrehung auf die Brühgruppe ein und bewegen Sie diesen solange, bis die Dichtung richtig positioniert ist.

7. URSACHEN FÜR FEHLFUNKTIONEN ODER STÖRUNGEN

PROBLEM	URSACHE	LÖSUNG
Die Maschine funktioniert nicht und die Kontrolllampe des Schalters leuchtet nicht auf.	<ol style="list-style-type: none">1. Kein Strom2. Der Stecker des Netzkabels ist nicht richtig eingesteckt3. Das Netzkabel ist beschädigt	<ol style="list-style-type: none">1. Stromversorgung überprüfen2. Den Stecker des Netzkabels richtig in die Steckdose einstecken3. Wenden Sie sich für den Austausch des Netzkabels an den Kundendienst
Die Kontrolllampe des Schalters ist eingeschaltet und das Wasser wird nicht erhitzt	<ol style="list-style-type: none">1. Die Thermostate funktionieren nicht2. Das Heizelement ist unterbrochen oder defekt	<ol style="list-style-type: none">1. Wenden Sie sich an den Kundendienst2. Wenden Sie sich an den Kundendienst
Während der Ausgabe kommt kein Kaffee heraus	<ol style="list-style-type: none">1. Wassertank ist leer2. Der Kaffee ist zu fein gemahlen3. Die Kaffeemenge ist zu viel4. Der Kaffee ist zu stark gepresst5. Die Ausgabe konnte nicht erfolgen6. Brühkopf verschmutzt	<ol style="list-style-type: none">1. Wassertank befüllen2. Durch eine gröbere Mahlung ersetzen3. Die Kaffeemenge im Filtereinsatz verringern4. Das Kaffeemehl weniger anpressen5. Siehe Abschnitt 4 „Erstinbetriebnahme“6. Den Brühkopf reinigen oder austauschen
Lautes Pumpengeräusch	<ol style="list-style-type: none">1. Die Pumpe schaltet sich nicht ein	<ol style="list-style-type: none">1. Siehe Abschnitt 4 „Erstinbetriebnahme“
Der Kaffee läuft zu heraus	<ol style="list-style-type: none">1. Der Kaffee wurde zu grob gemahlen2. Die Kaffeemenge ist unzureichend3. Der Kaffee ist nicht ausreichend gepresst4. Kaffee alt oder nicht geeignet	<ol style="list-style-type: none">1. Das Kaffeemehl muss feiner sein2. Die Kaffeedosis erhöhen3. Das Kaffeemehl stärker anpressen4. Verwenden Sie anderen frisch gemahlene Kaffee

Der Kaffee läuft nur tröpfchenweise heraus

1. Der Kaffee ist zu fein gemahlen
2. Die Kaffeemenge ist zu viel
3. Der Kaffee wurde zu stark gepresst

1. Der Kaffee muss gröber gemahlen sein
2. Die Kaffeemenge verringern
3. Das Kaffeemehl weniger anpressen

Der Kaffee läuft zwischen der Brühgruppe und dem Siebträger heraus

1. Der Siebträger wurde nicht korrekt eingesetzt
2. Kaffeemenge im Filtereinsatz zu viel
3. Der Rand des Siebträgers wurde nicht gesäubert
4. Die Dichtung der Brühgruppe ist verschlissen

1. Korrekt einsetzen
2. Die Kaffeemenge verringern
3. Die Kaffee-Rückstände vom Rand des Siebträgers entfernen, die Dichtung der Brühgruppe reinigen
4. Wenden Sie sich an den Kundendienst

Es bildet sich keine Crema auf dem kalten Kaffee

1. Die Kaffeemischung ist nicht für den Maschinentyp geeignet
2. Der Mahlgrad ist nicht richtig
3. Die Kaffeemenge ist unzureichend

1. Verwenden Sie anderen frisch gemahlene Kaffee
2. Den Mahlgrad des Kaffees einstellen
3. Die Kaffeemengen erhöhen und auf angemessene Weise pressen

Der Kaffee läuft zu kalt aus

1. Die Maschine hatte nicht die richtige Temperatur
2. Fehlende Vorwärmung des Siebträgers
3. Fehlende Vorwärmung der Tassen
4. Das Thermostat arbeitet nicht innerhalb der optimalen Werte
5. Der Termopid (29) arbeitet nicht innerhalb der optimalen Werte

1. Die Angaben in Abschnitt 4.1 – 4.2 befolgen
2. Der Siebträger muss gleichzeitig mit dem Wasser erwärmt werden, siehe Abschnitt 4.1 - 4.2
3. Die Tassen auf der entsprechenden Tassenabstellfläche (2) auf angemessene Weise erwärmen
4. Wenden Sie sich an den Kundendienst
5. Die Werte des Termopid (29) einstellen

Der Kaffee ist zu heiß

1. Der Termopid **(29)** arbeitet nicht innerhalb der optimalen Werte

1. Die Werte des Termopid **(29)** einstellen

Die Maschine erzeugt keinen Dampf

1. Die Ausgabe konnte nicht erfolgen
2. Die Öffnung am Ende der Dampfzange/Düse ist verstopft
3. Wassertank ist leer

1. Siehe Abschnitt 4
2. Die Öffnung mithilfe einer Nadel reinigen
3. Siehe Abschnitt 4

LPSBSS03, LPSBVS03

Beste klant,

Bedankt voor de aankoop van ons product, ontworpen op basis van de nieuwste technologische ontwikkelingen. Door de eenvoudige handelingen voor het juiste gebruik van ons product zorgvuldig uit te voeren en de belangrijkste veiligheidseisen die in deze handleiding worden aangegeven in acht te nemen, kunt u het beste uit het product halen en jaar na jaar de uitzonderlijke betrouwbaarheid ervan ervaren. Mocht de machine toch niet goed werken, dan kunt u altijd rekenen op het netwerk van servicecentra die direct tot uw beschikking staan.

SYMBOLEN DIE IN DEZE HANDLEIDING WORDEN GEBRUIKT

Belangrijke waarschuwingen worden met deze symbolen aangeduid. Inachtneming van deze waarschuwingen is absoluut noodzakelijk.



Lees voor ingebruikname de gebruiksaanwijzing aandachtig door.



Let op! Bijzonder belangrijke en/of gevaarlijke handelingen.



Informatie (handig voor het gebruik van het apparaat).



Suggesties.



Handelingen die door de gebruiker kunnen worden uitgevoerd.



Handelingen die uitsluitend mogen worden uitgevoerd door een gekwalificeerd.

INHOUDSOPGAVE

1. INLEIDING OP DE HANDLEIDING	62
2. WAARSCHUWINGEN	62
2-1. VEILIGHEIDSWAARSCHUWINGEN	62
2-2. BEOOGD GEBRUIK VAN DE MACHINE	64
2-3. VERWIJDERING	64
2-4. RESTRISICO'S	64
3. BESCHRIJVING	64
3-1. BESCHRIJVING VAN HET PRODUCT	64
4. EERSTE INBEDRIJFSTELLING	65
4-1. WATERAANSLUITING	65
4-2. ELEKTRISCHE AANSLUITING EN EERSTE GEBRUIK	65
4-3. HANDMATIGE INSTELLING VAN DE AFGIFTEDRUK	67
4-4. TEMPERATUURPROGRAMMERING	67
5. GEBRUIK VAN DE MACHINE	67
5-1. KOFFIEBEREIDING EN -AFGIFTE	67
5-2. CONTROLE VAN DE DRUK VAN DE KOFFIEAFGIFTE	69
5-3. AFGIFTE VAN HEET WATER	69
5-4. STOOMAFGIFTE	69
6. REINIGING EN ONDERHOUD	70
6-1. REINIGING HEET WATER EN STOOMPIJPJES	70
6-2. REINIGING BEHUIZING ZETGROEP EN SPROEIKOPPEN	70
6-3. REINIGING FILTERS EN FILTERDRAGERS	70
6-4. REINIGING ONDERSTE LEKBAK	71
6-5. REINIGING VAN DE BEHUIZING	71
6-6. VERVANGEN PAKKING ZETGROEP	71
7. OORZAKEN VAN GEBREKEN OF STORINGEN	72

1. INLEIDING OP DE HANDLEIDING

Deze handleiding maakt deel uit van de machine en moet zorgvuldig worden doorgelezen en te allen tijde kunnen worden geraadpleegd; de handleiding moet gedurende de gehele levenscyclus van de machine.

Er staat informatie in over het juiste gebruik van de machine, de reiniging, het onderhoud en belangrijke instructies voor het uitvoeren van handelingen die met bijzondere zorg moeten worden uitgevoerd en voor eventuele restrisico's.

De handleiding is gebaseerd op de technologische ontwikkelingen ten tijde van de totstandkoming ervan; de fabrikant behoudt zich het recht voor om noodzakelijke technische wijzigingen in diens producten aan te brengen en de handleidingen bij te werken zonder de verplichting om eerdere versies te herzien.

LA PAVONI S.p.A. wijst elke verantwoordelijkheid af voor schade die direct of indirect voortvloeit uit personen of zaken als gevolg van:

- de veronachtzaming van alle eisen van de veiligheidsvoorschriften;
- verkeerde installatie;
- stroomstoringen;
- oneigenlijk of onjuist gebruik van de machine;
- gebruik dat niet in overeenstemming is met wat er in deze handleiding staat;
- gebrekkig of onjuist onderhoud;
- wijzigingen aan de machine of welke ongeoorloofde ingreep dan ook;
- gebruik van niet-originele of niet-modelspecifieke onderdelen;
- het geheel of gedeeltelijk niet naleven

- van de instructies;
- uitzonderlijke omstandigheden.

2. WAARSCHUWINGEN

2-1. VEILIGHEIDSWAARSCHUWINGEN

- De gebruiker moet zich houden aan de veiligheidsvoorschriften die gelden in het land waar het apparaat wordt gebruikt, naast de regels die op het gezond verstand gebaseerd zijn en de voorschriften die in deze handleiding worden voorgeschreven.
- Om een goede werking van de machine te garanderen en ervoor te zorgen dat de eigenschappen ervan behouden blijven, is het raadzaam de juiste omgevingscondities te controleren (de omgevingstemperatuur moet tussen 5° en 35 °C liggen). Het gebruik van de machine op plaatsen waar waterstralen worden gebruikt of in een buitenomgeving die onderhevig is aan weersinvloeden (zon, regen, enz.) moet worden vermeden.
- Controleer na het uitpakken van de machine of deze intact en onbeschadigd is.
- Verpakkingsonderdelen moeten bij de juiste afvalverwijderingscentra worden ingeleverd en mogen in geen geval onbeheerd of binnen het bereik van kinderen, dieren of onbevoegden worden achtergelaten.
- Controleer voor ingebruikname van de machine of de voedingsspanning die op het typeplaatje aan de onderkant van de machine staat, de voedingsspanning is die in het land wordt gebruikt.
- Dit apparaat mag niet worden gebruikt door personen (kinderen inbegrepen) met beperkte fysieke, zintuiglijke of mentale capaciteiten, of door personen die geen ervaring

hebben bij het gebruik van elektrische apparatuur, tenzij dit gebeurt onder toezicht of instructie van een persoon die voor hun veiligheid instaat.

- Het gebruik van dit apparaat is toegestaan voor kinderen vanaf 8 jaar, mits ze onder toezicht staan of ze instructies verkregen hebben over het veilige gebruik van het apparaat en de betrokken risico's begrijpen.
- Houd het apparaat en de voedingskabel buiten bereik van kinderen jonger dan 8 jaar.
- Kinderen mogen niet met het apparaat spelen.
- Personen met beperkte fysieke, geestelijke of zintuiglijke capaciteiten, of personen die geen ervaring in en kennis hebben van het gebruik van elektrische apparatuur, mogen het apparaat alleen gebruiken onder toezicht van of nadat ze over het veilige gebruik zijn geïnstrueerd door iemand die voor hun veiligheid instaat en als ze zich bewust zijn van de bijbehorende gevaren.
- Dompel de machine niet onder in water.
- Plaats het apparaat op een veilige plaats, op een stevige ondergrond, uit de buurt van warmtebronnen en buiten het bereik van kinderen.
- Gebruik het apparaat niet binnen een niche.
- Zorg ervoor dat de aan/uit-schakelaar in de uit-stand staat voordat u de machine aansluit of loskoppelt.
- Gebruik het apparaat niet als het niet goed werkt of als het netsnoer of de stekker beschadigd is. Neem contact op met een servicecentrum als het netsnoer beschadigd is.
- Raak hete oppervlakken (filterdrager, ketel, stoombuisje, zetgroep) niet aan om brandwonden te voorkomen.

- Verwijder de filterdrager niet tijdens de afgifte van koffie om brandwonden te voorkomen.
- Plaats in geen geval uw handen onder de zetgroep en het stoombuisje, want de vloeistof of stoom die eruit komt is erg heet en kan brandwonden veroorzaken.
- De koffiemachine niet gebruiken in combinatie met onderdelen of accessoires van andere fabrikanten.
- Gebruik uitsluitend originele reserveonderdelen van de fabrikant. Het gebruik van reserveonderdelen die niet door de fabrikant worden aanbevolen zou brand, elektrische schokken of persoonlijk letsel kunnen veroorzaken.
- Pas op dat u de machine niet zonder water gebruikt om het verwarmingselement niet te beschadigen.
- Schakel de machine uit in geval van storingen of niet goed functioneren om schade te voorkomen en neem contact op met een erkend servicecentrum om versleten of beschadigde onderdelen te vervangen door originele reserveonderdelen.
- Als er ongeautoriseerde reparaties aan de machine worden uitgevoerd of niet-originele reserveonderdelen worden gebruikt, vervallen de garantievoorwaarden en behoudt de fabrikant zich het recht voor om de geldigheid ervan niet meer te erkennen.
- Gebruik de machine niet buitenshuis.
- Gebruik de machine niet voor andere doeleinden dan waarvoor deze is gemaakt.
- Gebruik in geval van brand blusmiddelen met kooldioxide (CO₂). Gebruik geen water of brandblussers die met stoom werken.
- Zet voordat u reinigings- en

onderhoudswerkzaamheden uitvoert de machine uit door de aan/uit-schakelaar in de uit-stand te zetten en de stekker uit het stopcontact te halen zonder aan het netsnoer te trekken.

- Reinig nooit met bijtende schoonmaakmiddelen of gereedschap dat krassen kan veroorzaken. Een zachte, met water bevochtigde doek is voldoende.

2-2. BEOOGD GEBRUIK VAN DE MACHINE

Deze machine is geschikt voor de huishoudelijke bereiding van espressokoffie met koffiemelange, voor de afname en afgifte van heet water en/of stoom of warme melk.

De gebruiker moet de instructies in de handleiding zorgvuldig hebben gelezen en goed hebben begrepen om de machine goed te laten werken.

Dit apparaat is bedoeld voor huishoudelijk gebruik en soortgelijke toepassingen zoals:

- in personeelskeukens van winkels, kantoren en andere werkomgevingen;
- op boerderijen;
- door gasten in hotels, motels en andere woonomgevingen;
- in bed and breakfast-omgevingen.

Bij oneigenlijk gebruik vervalt elke vorm van garantie en wijst de fabrikant alle verantwoordelijkheid af voor persoonlijk letsel of materiële schade.

Onder oneigenlijk gebruik wordt verstaan:

- elk gebruik anders dan wat is aangegeven;
- elke ingreep aan het apparaat die in strijd is met de aanwijzingen in deze handleiding;

- elk gebruik na geknoei met onderdelen of veiligheidsvoorzieningen;
- het gebruik van het apparaat buitenshuis.

2-3. VERWIJDERING



Elektrische apparaten mogen niet samen met het huishoudelijke afval verwijderd worden. Voor de apparaten met dit symbool is de Europese Richtlijn 2012/19/ EU van toepassing. Alle elektrische en elektronische apparaten die niet meer worden gebruikt, mogen niet bij het huisvuil worden gestopt, maar moeten worden gescheiden en naar een erkend afvalverwijderingscentrum worden gebracht. Door een correcte verwijdering van het apparaat worden gezondheids- en milieurisico's vermeden. Voor nadere inlichtingen omtrent de verwijdering van het afgedankte apparaat, informeer u bij uw Gemeente, de milieustraat of de winkel waar het apparaat gekocht werd.

2-4. RESTRISICO'S



De gebruiker kan niet worden beschermd tegen de directe stoom- of warmwaterstraal, dus wees uiterst voorzichtig tijdens de bediening om brandwonden te voorkomen.

De fabrikant wijst alle aansprakelijkheid af voor schade aan eigendommen, personen of dieren veroorzaakt door ingrepen op de machine door personen die niet gekwalificeerd of niet geautoriseerd zijn voor deze taken.

3. BESCHRIJVING

3-1. BESCHRIJVING VAN HET PRODUCT

1. Hoofdschakelaar (koffieboiler)
2. Waterreservoir

3. Passieve kopjeswarmer
4. Manometer boiler
5. Manometer pomp
6. Heetwaterknop
7. Stoomknop
8. Rooster lekbak
9. Heetwaterpijpje
10. Stoompijpje
11. Zetgroep
12. Filterdrager
13. Lekbak
14. AAN/UIT-lampje en indicatielampje voor waterniveau in het reservoir
15. Hendel zetgroep
16. Reinigingsborsteltje
17. Aansluitslang waterleiding
- 18a. Tamper (plastic)
- 18b. Tamper (staal)
19. Maatschepje
20. 1-kopsfilter
21. 2-kopsfilter
22. Competition-filter 16 g
23. Competition-filter 20 g
24. Filterdrager met enkele uitloop
25. Filterdrager met dubbele uitloop
26. Filterdrager Fascino
27. Blindfilter
28. Siliconenslang voor waterafvoer
29. Termopid koffieboiler
30. Termopid stoomboiler
31. Schakelaar stoomboiler
32. Aan/uit-lampje stoomboiler
33. Manometer BPPC (Brewing Pressure Profiling Control)
34. Instellingshendel "BPPC"

4. EERSTE INBEDRIJFSTELLING

4-1. WATERAANSLUITING

De machines kunnen worden gebruikt met waterreservoir **(2)** of met aansluiting op het waterleidingnet met behulp van de bijgeleverde speciale slang **(17)**.

Om de machine met waterreservoir **(2)** te gebruiken moet de wisselschakelaar

(C) in stand "I" staan (deze handeling moet uitgevoerd worden met uitgeschakelde machine) (Afb. 1-2).

Voor het gebruik van de machine met wateraansluiting moeten de volgende handelingen worden verricht:

- Zet de wisselschakelaar **(C)** op "I" (deze handeling moet uitgevoerd worden met uitgeschakelde machine) (Afb. 1-2).
- Sluit de slang **(17)** aan op de koppeling **(D)** onder de machine en sluit deze vervolgens aan op de waterleiding) (Afb. 1).



- Het is raadzaam om een waterontharder te installeren voor de watertoevoer van de machine.
- Zorg ervoor dat de waterleiding waarop de machine wordt aangesloten een drinkwaterleiding is.
- De aansluiting op de waterleiding van dit apparaat moet in overeenstemming zijn met de nationale wetgeving van het land van gebruik.
- De druk van het water dat de machine binnenkomt mag niet hoger zijn dan 0,65 MPa; als de druk hoger is dan 0,5 MPa (5 bar) is het aanbevolen om een gebalanceerd reduceerventiel voor hoge druk te installeren.

4-2. ELEKTRISCHE AANSLUITING EN EERSTE GEBRUIK

Volg zorgvuldig de onderstaande instructies om de espressomachine in gebruik te nemen:

- Open de buitenverpakking, haal de koffiemachine eruit en controleer of deze in goede staat verkeert.
- Plaats de machine op een horizontaal oppervlak, haal het deksel eraf, neem

het waterreservoir (2) eruit en spoel het af.

- Vul het reservoir met schoon water, zet het terug op zijn plaats. Sluit het deksel van de machine.
- Als u doorgaat met het aansluiten op de waterleiding, zorg er dan voor dat de hoofdkraan na het aansluiten open staat voordat u de machine inschakelt.
- Door de dop (A) van de afvoerbak (13) te verwijderen en de siliconenslang (28) aan te sluiten op de afvoerbak (B), kan het water direct in de afvoerbuis worden geloosd (Afb.1).



Alvorens verder te gaan met de elektrische aansluiting, moet u zich ervan vergewissen dat de netspanning overeenkomt met de kenmerken die zijn aangegeven op het typeplaatje aan de onderkant van de machine.

- Sluit het netsnoer aan op het stopcontact.
- Plaats voor ingebruikname van de machine de filterdrager (12) in de zetgroep (11); plaats een bakje onder de zetgroep en beweeg de hendel (15) omhoog om de koffieboiler te vullen.
- Schakel de machine in door de aan/uit-schakelaar (1) in stand „I” te zetten. Wacht ongeveer 2 seconden zodat het systeem een controle kan uitvoeren. Als het lampje (14) gaat branden, geeft dat aan dat er spanning op de machine staat.
- Zodra het water uit de zetgroep (11) komt, dient u de hendel (15) naar beneden te bewegen om de afgifte te stoppen.
- Wacht tot de koffieboiler de ingestelde temperatuur (92 °C) heeft bereikt die wordt aangegeven op de Termopid (29).
- Schakel vervolgens de boiler in door de

schakelaar (31) in stand „I” te zetten; het lampje (32) geeft aan dat de boiler is ingeschakeld.

- De automatische niveauregeling wordt ingeschakeld zodat de stoomboiler met water wordt gevuld totdat automatisch het vooraf ingestelde niveau wordt bereikt; zowel de controle van het waterniveau in de boiler als het bijvullen van het water gebeurt automatisch.
- Tijdens de ingebruikname: wanneer de manometer van de boiler (4) een druk van ongeveer 0,5 bar aangeeft, opent u langzaam de stoomknop (7) om de in de stoomboiler aanwezige lucht af te voeren. Wacht tot er stoom uit het stoompijpje (10) komt voordat u de knop weer dichtdraait.
- Wacht vervolgens tot de stoomboiler de werkdruk (1,1 – 1,3 bar) bereikt en controleer de boilerdruk op de manometer (4). De Termopid (8) is vanuit de fabriek ingesteld op een temperatuur van 122 °C.
- Zodra de werkdruk is bereikt, activeert u de hendel van de zetgroep (15).
- Beweeg de hendel van de zetgroep (15) helemaal naar beneden om de afgifte te stoppen.
- De machine is nu klaar voor gebruik.



De machine is uitgerust met een veiligheidsvoorziening die de hoeveelheid water in het reservoir controleert; het lampje (14) knippert om aan te geven dat er te weinig water in het reservoir (2) zit. Bij te weinig water worden automatisch alle machinefuncties uitgeschakeld.



De koffieafgifte en de stroomvoorziening van de boiler zijn niet ingeschakeld

als het lampje van het waterreservoir (14) knippert.

4-3. HANDMATIGE INSTELLING VAN DE AFGIFTEDRUK

De afgiftedruk van de machine kan handmatig worden ingesteld door middel van de stelschroef voor de pompdruk (F) (Afb. 3).

Om de druk tijdens de afgifte te controleren:

- Plaats de filterdrager gevuld met gelijkmatig gemalen, gedoseerde en aangedrukte koffie in de zetgroep.
- Activeer de hendel van de zetgroep (15) en lees de druk af op de manometer van de pomp (4). De juiste druk is 8/9 bar.
- Als de druk die op de manometer wordt afgelezen niet correct is, draai dan de stelschroef voor de pompdruk (F) (Afb. 3) met de klok mee om de pompdruk te verhogen en tegen de klok in om deze te verlagen.

4-4. TEMPERATUURPROGRAMMERING

De modellen zijn uitgerust met twee Termopids (29, 30).

De functie van de Termopids is het regelen van de temperatuur van beide boilers, die onafhankelijk van elkaar programmeerbaar en regelbaar zijn. Dankzij dit systeem is het mogelijk om op verschillende temperaturen koffie te zetten.





De Termopid voor de koffieboiler (29) is vanuit de fabriek op 92 °C ingesteld. Ga als volgt te werk om de instelling aan te passen (Afb. 6):

- druk op de toets ; zodra "PRG" op de display verschijnt, drukt u op de toets ;
- wanneer de display de boiler temperatuur weergeeft, kunt u met de toetsen  en 

de gewenste temperatuurwaarde instellen, van minimaal 80 °C tot maximaal 133 °C.

- 3 seconden na het indrukken van de laatste toets worden de gegevens opgeslagen en toont de display de temperatuur.

De Termopid voor de stoomboiler (30) is vanuit de fabriek op 122 °C ingesteld. Ga als volgt te werk om de instelling aan te passen:

- druk op de toets ; zodra "PRG" op de display verschijnt, drukt u op de toets ;
- wanneer de display de boiler temperatuur weergeeft, kunt u met de toetsen  en  de gewenste temperatuurwaarde instellen, van minimaal 110 °C tot maximaal 127 °C.
- 3 seconden na het indrukken van de laatste toets worden de gegevens opgeslagen en toont de display de temperatuur.



- De Termopid-temperatuurregeling is ingesteld op de standaardfabrieksinstellingen voor optimale espresso.
- Als de temperatuur van de koffieboiler is ingesteld op een temperatuur hoger dan 103 °C, begint de display (29) te knipperen; dit signaal waarschuwt de gebruiker dat er geen goede koffie uit zal komen als deze op zo'n hoge temperatuur wordt gezet.

5. GEBRUIK VAN DE MACHINE

5-1. KOFFIEBEREIDING EN -AFGIFTE

Na het uitvoeren van de handelingen

beschreven in paragraaf 4.1-4.2 is de machine klaar voor gebruik.



Vermijd het afdekken van de kopjeswarmer met textiel, vilt enz.



- Eenmaal ingeschakeld, warmt de machine op in ongeveer 15 minuten. De buitentemperatuur kan van invloed zijn op de verwarmingsstijden.
- Vanaf het moment dat deze wordt ingeschakeld, wordt aanbevolen om de filterdrager in de groep te laten zitten. Op deze manier bereikt de filterdrager de optimale temperatuur.

Om koffie te zetten, gaat u als volgt te werk:

- Plaats het geselecteerde filter (**20-21-22-23**) in de juiste zitting van de filterdrager (**24-25-26**).
- Vul het filter met een dosis gemalen koffie, genoeg voor 1 of 2 kopjes (7-8 g – 14-16 g), afhankelijk van het gekozen filter (**20-21-22-23**).
- Egaliseer de koffie en druk deze aan met de tamper (**18a-18b**), verwijder eventuele koffieresten van de filterrand met de palm van uw hand, plaats de filterdrager in de zetgroep (**11**) en beweeg deze naar rechts om deze vast te zetten.
- Zet de kopjes onder de uitlopen en activeer de zetgroep met behulp van de bedieningshendel (**15**). De koffieafgifte wordt gestart door de hendel van de zetgroep (**15**) op het paneel omhoog te bewegen.
- Wanneer de gewenste hoeveelheid koffie is bereikt, onderbreekt u de afgifte door de hendel (**15**) naar beneden te bewegen.
- Om meer koffie te zetten, haalt u de filterdrager (**12**) uit de zetgroep (**11**) door deze naar links te bewegen,

verwijdert u het koffiedik en herhaalt u bovenstaande handelingen.



Ter voorkoming van brandwonden is het raadzaam om de zetgroepen en de stoom- en heetwaterpijpjes niet aan te raken als de machine in werking is en om uw handen tijdens de afgifte niet onder de zetgroepen en pijpjes te houden.



Wanneer de machine nieuw is, kan de filterdrager verkeerd zijn uitgelijnd (loodrecht op de machine) zoals weergegeven op Afbeelding 5; dit heeft echter geen invloed op de werking van de machine. Na een korte gebruiksperiode zal de filterdrager geleidelijk aan in de juiste positie komen.
G = Positie van de gesloten filterdrager als de machine nieuw is
H = Positie van de gesloten filterdrager na een korte gebruiksperiode van de machine.



- Het malen moet op het moment van gebruik gebeuren, omdat gemalen koffie binnen korte tijd zijn aroma verliest; als de maling te grof is krijgt u lichte en slappe koffie zonder crème en als de maling te fijn is krijgt u donkere en sterke koffie met weinig crème.
- Warme kopjes zorgen ervoor dat de vers gezette koffie op de juiste temperatuur blijft. Daarom wordt aanbevolen de kopjes vóór gebruik op het grote kopjesrooster (**3**) te zetten, waardoor de warmte van de boiler goed wordt benut.
- De pompdruk kan tijdens de afgifte op de betreffende manometer (**5**) worden afgelezen.

- De juiste druk voor koffieafgifte is 8/9 bar.

meter 0 Bar zou aangeven en de afgifte zou stoppen.

5-2. CONTROLE VAN DE DRUK VAN DE KOFFIEAFGIFTE

- De manometer (**33**) op de zetgroep maakt het mogelijk om de druk van de koffieafgifte af te lezen.
- Daardoor kan de gebruiker de juiste maling, aandruk en dosering van de koffie in het filter controleren.
- Als de druk van de afgifte lager is dan de ingestelde druk van de pomp (9 bar fabrieksinstelling), betekent dit dat de maling te grof is, of dat de koffie niet goed is aangedrukt of dat er te weinig koffie in zit.
- Daarnaast zijn de modellen uitgerust met het BPPC-systeem (Brewing Pressure Profiling Control) en met de bijbehorende instellingshendel (**34**).
- Dankzij de "BPPC"-instellingshendel (**34**) is het mogelijk om het drukniveau dat tijdens de afgifte op de koffie wordt in realtime te wijzigen.
- Om de druk tijdens de afgifte te wijzigen, beweegt u de instellingshendel (**34**) respectievelijk naar rechts of links om de uitgeoefende druk te verhogen of te verlagen (Afb. 4).
- Met deze handeling kunt u de extractie handmatig aanpassen, zodat u bij elke soort koffie of melange het optimale kopje koffie krijgt.



Als de instellingshendel (**34**) naar rechts is gericht (zoals op Afb. 5), zal de druk van de koffieafgifte dezelfde zijn als die wordt uitgeoefend door de pomp (8-9 Bar), zichtbaar op de betreffende manometer (**5**).
Het wordt niet aanbevolen om de instellingshendel volledig te sluiten, omdat de druk van de

5-3. AFGIFTE VAN HEET WATER

- Voordat u verder gaat met de afgifte van warm water, moet u controleren of de stoomketel is ingeschakeld (schakelaar (**31**) in stand "I") en onder druk staat (manometer (**4**) geeft 1,1 -1,3 bar aan)
- Plaats een bakje onder het afgiftepijpje (**9**).
- Draai de heetwaterknop (**6**) tegen de klok in voor de afgifte van heet water.
- Als de gewenste hoeveelheid water is bereikt, draait u de heetwaterknop (**6**) met de klok mee om de afgifte te beëindigen.



Aanbevolen wordt een maximale afgifte van ongeveer 200 ml water.



Ter bescherming van het verwarmingselement heeft de machine een vultijd van 25 seconden. Als de vultijd langer is dan 25 seconden, worden beide Termopids (**29 – 30**) gedeactiveerd totdat de stoomboiler volledig is gevuld.

5-4. STOOMAFGIFTE

- Voordat u verder gaat met de afgifte van stoom, moet u controleren of de stoomketel is ingeschakeld (schakelaar (**31**) in stand "I") en onder druk staat (manometer (**4**) geeft 1,1 -1,3 bar aan)
- Voordat u een drank opwarmt, dient u voorzichtig een beetje stoom uit het stoompijpje (**10**) te laten ontsnappen door de stoomknop (**7**) tegen de klok in te draaien om de eventuele condens die zich in de boiler heeft opgehoopt weg te laten lopen.
- Doe de te bereiden vloeistof in een kannetje, dompel het stoompijpje

(10) onder in de vloeistof en draai de stoomknop (7) langzaam tegen de klok in. De hoeveelheid afgegeven stoom is evenredig met de opening van de stoomknop. Hoe groter de opening, hoe meer stoom er wordt afgegeven.

- Als de gewenste hoeveelheid is bereikt, draait u de knop met de klok mee om de afgifte te beëindigen. Verwijder het kannetje en maak het stoompijpje schoon met een vochtige doek.

Voor het opkloppen van melk voor de cappuccino:

- Vul een kannetje met koude, halfvolle melk.
- Zet het kannetje met de melk onder het stoompijpje (10) en dompel het pijpje enkele millimeters onder in de melk.
- Draai de stoomknop (7) tegen de klok in en beweeg het kannetje langzaam van beneden naar boven om romiger schuim te krijgen.
- Als het melkvolume is verdubbeld, dompelt u het stoompijpje diep onder om de melk te verwarmen.
- Stop de stoomafgifte door de stoomknop (7) met de klok mee te draaien.



Gevaar voor brandwonden! Bij het begin van het afgifteproces kan er wat heet water spatten. Het afgiftepijpje kan erg heet worden: raak het niet rechtstreeks met uw handen aan.



Na het verwarmen van de vloeistof wordt aanbevolen om het stoompijpje door te spoelen door het ventiel een paar seconden te openen.

6. REINIGING EN ONDERHOUD

6-1. REINIGING HEET WATER EN STOOMPIJPJES

- Na ieder gebruik zorgvuldig afnemen met een vochtige doek en een kleine stoomstraal laten ontsnappen om te voorkomen dat de smaak van de te verwarmen dranken verandert en de openingen van de pijpjes verstopt raken.

6-2. REINIGING BEHUIZING ZETGROEP EN SPROEIKOPPEN

- Haal de filterdrager uit de zetgroep en reinig de behuizing van de zetgroep met het bijgeleverde borsteltje (16).
- Plaats het bijgeleverde blindfilter (27) in de filterdrager (24-25-26).
- Doe er een lepel reinigingspoeder voor espressomachines in en plaats de filterdrager terug in de zetgroep.
- Activeer de zetgroep met behulp van de bedieningshendel (15) en stop de afgifte na ongeveer 15-20 seconden.
- Start en stop de afgifte afwisselend enkele malen totdat er schoon water wordt afgegeven om koffie- en kalkaanslag te verwijderen.
- Verwijder het blindfilter (27) en activeer de afgifte meerdere keren om de groep te spoelen om eventuele resten van de sproeikoppen en de behuizing van de zetgroep te verwijderen.



Als er gedurende lange tijd warm water in de leidingen stilstaat, is het raadzaam om er een beetje water doorheen te laten lopen om eventuele aanslag te verwijderen.

6-3. REINIGING FILTERS EN FILTERDRAGERS

- Controleer de filtergaatjes regelmatig om eventuele koffieresten te

verwijderen.

- Doe ongeveer een liter kokend water in een geschikte bak met daarin vier theelepels reinigingsmiddel voor espressomachines en laat daar de filters en filterhouders 20-30 minuten in weken; spoel ze vervolgens grondig af onder stromend water.

6-4. REINIGING ONDERSTE LEKBAK

Haal het rooster (**8**) van de lekbak, neem de onderste lekbak (**13**) uit en verwijder de koffieresten door deze af te spoelen onder stromend water.

6-5. REINIGING VAN DE BEHUIZING

Voor een goed behoud moeten de externe oppervlakken regelmatig na ieder gebruik en nadat ze zijn afgekoeld gereinigd worden. Reinig met een zachte vochtige doek.

6-6. VERVANGEN PAKKING ZETGROEP (Afb. 7)

Als tijdens de afgifte de koffie van de randen van de filterdrager (L) druppelt, kan de oorzaak hiervan te wijten zijn aan verstopping van de afgifteopening van de filterdrager, in dit geval moet de opening worden gereinigd.

Als het defect aanhoudt of als de filterdrager bij het vastzetten aan de behuizing van de zetgroep ver buiten het midden van de zetgroep komt, moet de pakking van de zetgroep worden vervangen.

Ga voor de vervanging als volgt te werk:

- Zorg ervoor dat de machine is uitgeschakeld en trek de netsnoer uit het stopcontact.
- Verwijder de pakking (I) en de sproeikop (M) door deze met een platte schroevendraaier op te tillen.
- Nadat u de pakking en de sproeikop heeft verwijderd, moet u de zitting

goed reinigen voordat u nieuwe onderdelen monteert.

- Nadat de nieuwe componenten zijn geplaatst, neemt u de filterdrager zonder filter, vergrendelt u deze in het filtersysteem en beweegt u deze om de pakking definitief te bevestigen.

7. OORZAKEN VAN GEBREKEN OF STORINGEN

PROBLEEM	OORZAAK	OPLOSSING
De machine werkt niet en het lampje in de schakelaar gaat niet aan	<ol style="list-style-type: none">1. Er is een stroomstoring2. De stekker van het netsnoer zit er niet goed in3. Het netsnoer is beschadigd	<ol style="list-style-type: none">1. Zorg ervoor dat de stroom het weer doet2. Steek de stekker van het netsnoer goed in het stopcontact3. Neem contact op met het erkende servicecentrum voor vervanging
Het lampje van de aan/ uit-schakelaar brandt maar het water warmt niet op	<ol style="list-style-type: none">1. De stoomthermostaten werken niet2. Het verwarmingselement is onderbroken of doorgebrand	<ol style="list-style-type: none">1. Neem contact op met het erkende servicecentrum2. Neem contact op met het erkende servicecentrum
Er wordt geen koffie afgegeven tijdens de afgifte	<ol style="list-style-type: none">1. Er zit geen water in het reservoir2. De koffie is te fijn gemalen3. Te grote hoeveelheid koffie4. De koffie is te hard aangedrukt5. Het circuit is niet gevuld6. De sproeikop is vuil	<ol style="list-style-type: none">1. Vul het reservoir met water2. Gebruik een grovere maling3. Verminder de hoeveelheid koffie in het filter4. Druk de koffie minder hard aan5. Zie paragraaf 4 „Eerste inbedrijfstelling”6. Reinig of vervang de sproeikop
De pomp maakt lawaai	<ol style="list-style-type: none">1. De pomp zuigt niet aan	<ol style="list-style-type: none">1. Zie paragraaf 4 „Eerste inbedrijfstelling”
De koffie wordt te snel afgegeven	<ol style="list-style-type: none">1. De koffie is te grof gemalen2. Er zit te weinig koffie in3. De koffie is niet genoeg aangedrukt4. Oude of ongeschikte koffie	<ol style="list-style-type: none">1. De maling moet fijner worden ingesteld2. Gebruik meer koffie3. Druk de koffie steviger aan4. Gebruik andere koffie

De koffie wordt druppelsgewijs afgegeven

1. De koffie is te fijn gemalen
2. Te grote hoeveelheid koffie
3. De koffie is te hard aangedrukt

1. De maling moet grover worden ingesteld
2. Gebruik minder koffie
3. Druk de koffie minder hard aan

De koffie lekt eruit tussen de zetgroep en de filterdrager

1. De filterdrager is niet goed aangebracht
2. Te veel koffie in het filter
3. De rand van de filterdrager is niet schoon
4. De pakking van de zetgroep is versleten

1. Plaats op de juiste wijze
2. Gebruik minder koffie
3. Verwijder de koffieresten van de rand van de filterdrager en reinig de pakking van de zetgroep
4. Neem contact op met het erkende servicecentrum

Er komt geen crema op de koffie

1. De koffiemelange is niet geschikt voor het type machine
2. De maling is niet goed
3. Er zit te weinig koffie in

1. Gebruik andere koffie
2. Stel de koffiemaling anders in
3. Gebruik meer koffie en druk deze goed aan

De koffie wordt te koud

1. De machine was nog niet op de juiste temperatuur
2. De filterdrager is niet voorverwarmd
3. De kopjes zijn niet voorverwarmd
4. De thermostaat werkt niet binnen de optimale waarden
5. De Termopid **(29)** werkt niet binnen de optimale waarden

1. Volg de instructies die in paragraaf 4.1 – 4.2 staan
2. De filterdrager moet tegelijk met het water worden verwarmd, zie paragraaf 4.1 – 4.2
3. Verwarm de kopjes goed voor op de kopjeswarmer **(2)**
4. Neem contact op met het erkende servicecentrum
5. Stel de waarden in van de Termopid **(29)**

De afgegeven koffie is te heet

1. De Termopid **(29)** werkt niet binnen de optimale waarden

1. Stel de waarden in van de Termopid **(29)**

Er komt geen stoom uit de machine

1. Het circuit is niet gevuld
2. De spuitmond van het stoompijpje is verstopt
3. Er zit geen water in het reservoir

1. Zie paragraaf 4
2. Prik het gaatje door met behulp van een naald
3. Zie paragraaf 4

LPSBSS03, LPSBVS03

Estimado/a cliente:

Gracias por comprar uno de nuestros productos fabricados en línea con las últimas innovaciones tecnológicas. Si cumple rigurosamente con las sencillas operaciones acerca del correcto uso de nuestro producto de acuerdo con los requisitos esenciales de seguridad que se indican en este manual, podrá obtener el máximo rendimiento y comprobar la extraordinaria fiabilidad del producto a lo largo de los años. En caso de anomalías durante el funcionamiento, no dude en ponerse en contacto con la red de Centros de Asistencia que a partir de este momento están a su disposición.

SÍMBOLOS UTILIZADOS EN LAS INSTRUCCIONES

Las advertencias importantes incluyen estos símbolos. Es estrictamente necesario respetar estas advertencias.



Antes de la puesta en funcionamiento, lea atentamente el manual de instrucciones.



¡Atención! Operaciones especialmente importantes y/o peligrosas.



Información (útil para el uso del aparato).



Sugerencias.



Operaciones que puede llevar a cabo el usuario.



Operaciones que solo puede llevar a cabo un técnico cualificado.

ÍNDICE

1. INTRODUCCIÓN AL MANUAL	76
2. ADVERTENCIAS	76
2-1. ADVERTENCIAS DE SEGURIDAD	76
2-2. USO PREVISTO DE LA MÁQUINA	78
2-3. ELIMINACIÓN	78
2-4. RIESGOS RESIDUALES	78
3. DESCRIPCIÓN	78
3-1. DESCRIPCIÓN DEL PRODUCTO	78
4. PRIMERA PUESTA EN FUNCIONAMIENTO	79
4-1. CONEXIÓN DE AGUA	79
4-2. CONEXIÓN ELÉCTRICA Y PRIMER USO	79
4-3. REGULACIÓN MANUAL DE LA PRESIÓN DE SUMINISTRO	81
4-4. PROGRAMACIÓN DE LA TEMPERATURA	81
5. USO DE LA MÁQUINA	82
5-1. PREPARACIÓN Y SALIDA DEL CAFÉ	82
5-2. CONTROL DEL PERFIL DE PRESIÓN DE SUMINISTRO	83
5-3. SALIDA DEL AGUA CALIENTE	83
5-4. SALIDA DEL VAPOR	84
6. LIMPIEZA Y MANTENIMIENTO	84
6-1. LIMPIEZA DE LAS VARITAS DE VAPOR Y AGUA CALIENTE	84
6-2. LIMPIEZA DEL CUERPO DEL DISPENSADOR Y DE LOS VERTEDORES	84
6-3. LIMPIEZA DE FILTROS Y PORTAFILTROS	85
6-4. LIMPIEZA DE LA CUBETA INFERIOR DE DESCARGA	85
6-5. LIMPIEZA DEL CUERPO	85
6-6. SUSTITUCIÓN DE LA JUNTA PORTAFILTROS	85
7. CAUSAS DE MAL FUNCIONAMIENTO O ANOMALÍAS	86

1. INTRODUCCIÓN AL MANUAL

Este manual de instrucciones es parte integrante de la máquina, debe leerse con atención y siempre debe encontrarse disponible para su consulta. Debe conservarse durante toda la vida útil de la máquina.

En su interior, incluye información acerca del uso correcto de la máquina, la limpieza y el mantenimiento, y proporciona indicaciones importantes para la realización de operaciones que deben llevarse a cabo con especial atención y para posibles riesgos residuales.

El manual refleja las innovaciones tecnológicas existentes en el momento de su redacción; el fabricante se reserva el derecho de introducir todas las modificaciones técnicas necesarias en sus productos y de actualizar los manuales sin necesidad de revisar las versiones anteriores.

LA PAVONI S.p.A. declina toda responsabilidad por los posibles daños que puedan producirse directa o indirectamente a personas o cosas, como resultado:

- del incumplimiento de todos los requisitos de las normas de seguridad vigentes;
- de una instalación incorrecta;
- de fallos de alimentación;
- de un uso indebido o incorrecto de la máquina;
- de un uso que no respete lo indicado en este manual;
- de deficiencias graves en el mantenimiento;
- de modificaciones en la máquina o de cualquier operación no autorizada;
- del uso de recambios no originales o

específicos para el modelo;

- del incumplimiento total o parcial de las instrucciones;
- circunstancias excepcionales.

2. ADVERTENCIAS

2-1. ADVERTENCIAS DE SEGURIDAD

- El usuario debe respetar las normas de seguridad vigentes en el país en el que se utiliza la máquina, así como las reglas de sentido común y los requisitos que se incluyen en este manual.
- Para garantizar el correcto funcionamiento de la máquina y el mantenimiento de sus características a lo largo del tiempo, se recomienda comprobar que las condiciones ambientales sean las adecuadas (la temperatura ambiente debe estar comprendida entre 5 y 35 °C), evitando utilizar la máquina en lugares en los que se utilicen chorros de agua o en ambientes exteriores sometidos a los agentes atmosféricos (sol, lluvia, etc.).
- Tras el desembalaje, asegúrese de que la máquina esté intacta y no haya sufrido ningún daño.
- Los componentes del embalaje se deben entregar a las estaciones de eliminación correspondientes y bajo ningún concepto deben dejarse sin vigilancia o al alcance de los niños, animales o personas no autorizadas.
- Antes de poner la máquina en funcionamiento, compruebe que la tensión de alimentación especificada en la placa de datos colocada debajo de la base de la máquina corresponda con la tensión que se utiliza en su país.
- Este aparato no debe ser utilizado por personas (incluidos niños) con capacidades físicas, sensoriales o mentales reducidas o sin experiencia y conocimientos, a menos que

estén vigilados y hayan recibido instrucciones relativas al uso del aparato por parte de una persona responsable de su seguridad.

- El uso de este aparato está permitido a los niños a partir de los 8 años solo si están vigilados por un adulto o si han sido instruidos sobre el uso seguro del aparato y comprenden los riesgos derivados del mismo.
- Mantenga el aparato y su cable fuera del alcance de los niños menores de 8 años de edad.
- Los niños no deben jugar con el aparato.
- El aparato puede ser utilizado por personas con reducidas capacidades físicas, sensoriales o mentales o sin experiencia y conocimientos solo si están vigiladas o han sido instruidas, por parte de una persona responsable de su seguridad, sobre el uso del aparato en condiciones seguras y si, además, comprenden el peligro que corren.
- No sumerja la máquina en agua.
- Coloque la máquina en un lugar seguro, sobre una base sólida, alejada de las fuentes de calor y fuera del alcance de los niños.
- La máquina no debe utilizarse en el interior de un hueco.
- Antes de conectar y desconectar la máquina, asegúrese de que el interruptor de encendido esté en la posición de apagado.
- No utilice la máquina si no funciona correctamente o si el cable de alimentación o el enchufe están dañados. Si el cable de alimentación eléctrica está dañado, póngase en contacto con el centro de asistencia autorizado.
- No toque las superficies calientes (caldera, dispensador, portafiltro, varita de vapor) para evitar

quemaduras.

- No quite el portafiltro durante la salida del café para evitar posibles quemaduras.
- No coloque en ningún momento las manos debajo del dispensador y la varita de vapor, ya que los líquidos o el vapor suministrados están sobrecalentados y pueden provocar quemaduras.
- No utilice la cafetera en combinación con partes o accesorios de otros fabricantes.
- Utilice exclusivamente recambios originales del fabricante. El uso de piezas de recambio no aconsejadas por el fabricante podría provocar incendios, descargas eléctricas o lesiones.
- No utilice la máquina sin agua para no dañar la resistencia.
- En caso de avería o fallo de funcionamiento de la máquina, apáguela y evite cualquier tipo de manipulación. Diríjase a un centro de asistencia autorizado para sustituir, si fuera necesario, las partes desgastadas o dañadas con recambios originales.
- Si se realizara una reparación no autorizada de la máquina o se utilizaran recambios no originales, se anularán las condiciones de garantía y, por tanto, la empresa fabricante se reservará el derecho de no reconocer su validez.
- No utilice la máquina en exteriores.
- Utilice la máquina exclusivamente para el uso para el que ha sido diseñada.
- En caso de incendio, utilice extintores de anhídrido carbónico (CO₂). No utilice agua o extintores de vapor.
- Antes de cualquier operación de limpieza y mantenimiento, desactive la máquina colocando el interruptor

de encendido en la posición de apagado y quite el enchufe de la toma de corriente sin estirar el cable de alimentación.

- Nunca limpie con detergentes corrosivos o utensilios que puedan rayar. Es suficiente un paño suave humedecido con agua.

2-2. USO PREVISTO DE LA MÁQUINA

Esta máquina es apta para la preparación doméstica de café expreso con mezcla de café, para la extracción y para el suministro de agua caliente y/o vapor y de leche caliente.

El usuario debe leer con atención y comprender perfectamente las instrucciones incluidas en el manual para poder utilizar la máquina correctamente.

Este aparato está destinado a su uso en aplicaciones domésticas o similares, como:

- en las zonas para cocinar reservadas al personal de tiendas, oficinas y otros ambientes profesionales;
- en las granjas;
- uso por parte de los clientes de hoteles, moteles y otros ambientes de carácter residencial;
- en ambientes como bed and breakfast.

En caso de uso indebido, se anula toda forma de garantía y el fabricante declina toda responsabilidad por daños a personas y/o objetos.

Se considera uso indebido:

- cualquier uso diferente al indicado;
- cualquier operación realizada en el aparato que no respete las indicaciones incluidas en este manual;
- cualquier uso tras la manipulación de los componentes o de los dispositivos

de seguridad;

- el uso del aparato en el exterior.

2-3. ELIMINACIÓN



Los aparatos eléctricos no deben eliminarse junto con los residuos domésticos. Los aparatos que incluyen este símbolo están sujetos a la Directiva europea 2012/19/UE. Todos los aparatos eléctricos y electrónicos desechados deben separarse de los demás residuos domésticos para su eliminación y se deben entregar a los centros correspondientes previstos por el Estado. Una eliminación correcta del aparato desechado evitará daños al medio ambiente y riesgos para la salud de las personas. Para más información sobre la eliminación del aparato desechado, diríjase a la Administración municipal, a la Oficina de recogida de residuos o a la tienda en la que ha comprado el aparato.

2-4. RIESGOS RESIDUALES



El usuario no puede protegerse del chorro directo de vapor o de agua caliente, por tanto debe prestar la máxima atención durante las maniobras para evitar quemaduras.

La empresa fabricante declina toda responsabilidad por daños a objetos, personas o animales producidos a causa de intervenciones en la máquina por parte de personas no cualificadas o no autorizadas a ello.

3. DESCRIPCIÓN

3-1. DESCRIPCIÓN DEL PRODUCTO

1. Interruptor general (caldera del café)
2. Depósito de agua
3. Calientatazas pasivo

4. Manómetro de la caldera
5. Manómetro de la bomba
6. Palanca del agua caliente
7. Palanca vapor
8. Rejilla de la cubeta
9. Varita de agua caliente
10. Varilla de vapor
11. Dispensador
12. Portafiltro
13. Bandeja de goteo
14. Luz testigo ON/OFF y Luz testigo del nivel de agua en el depósito
15. Palanca de suministro del dispensador
16. Cepillo para limpieza
17. Tubo de conexión al suministro de agua
- 18a. Prensador (plástico)
- 18b. Prensador (acero)
19. Medidor de café
20. Filtro 1 taza
21. Filtro 2 tazas
22. Filtro Competition 16 g
23. Filtro Competition 20 g
24. Portafiltro boquilla individual
25. Portafiltro boquilla doble
26. Portafiltro Fascino
27. Filtro ciego
28. Tubo de silicona para descarga de agua
29. Termopid caldera del café
30. Termopid caldera de servicios
31. Interruptor caldera de servicios
32. Luz testigo ON/OFF caldera de servicios
33. Manómetro BPPC (Brewing Pressure Profiling Control)
34. Palanca de regulación "BPPC"

4. PRIMERA PUESTA EN FUNCIONAMIENTO

4-1. CONEXIÓN DE AGUA

Las máquinas ofrecen una versatilidad de uso con depósito de agua (2) o con conexión al suministro de agua, utilizando el tubo correspondiente suministrado (17).

Para utilizar la máquina con el depósito de agua (2), es necesario que el desviador (C) esté en posición «I» (maniobra que debe realizarse con la máquina apagada) (Fig. 1-2).

Para utilizar la máquina con conexión al suministro de agua, es necesario:

- Colocar el desviador (C) en «II» (maniobra que debe realizarse con la máquina apagada) (Fig. 1-2).
- Conectar el tubo (17) al conector (D) colocado debajo de la máquina y, a continuación, conectarse al suministro de agua) (Fig. 1).



- Se recomienda instalar un descalcificador de agua para el abastecimiento de la máquina.
- Asegúrese de que el suministro de agua al que se va a conectar sea de agua potable.
- La conexión al suministro de agua de este aparato debe realizarse de acuerdo con la legislación nacional del país en el que se utiliza.
- La presión de red máxima del suministro de agua entrante en la máquina no debe ser superior a 0,65 Mpa; si está por encima de los 0,5 MPa (5 bar), se recomienda instalar un reductor de presión equilibrado para alta presión.

4-2. CONEXIÓN ELÉCTRICA Y PRIMER USO

Para poner en funcionamiento la máquina para café expreso, siga atentamente las indicaciones que se muestran a continuación:

- Abra el embalaje externo, extraiga la máquina de café y asegúrese de su integridad.
- Coloque la máquina encima de una superficie horizontal, quite la tapa, extraiga el recipiente del agua (2) y

enjuáguelo.

- Llene el recipiente con agua limpia y vuelva a colocarlo en su lugar. Cierre la tapa de la máquina.
- Si efectúa la conexión al suministro de agua, compruebe que tras la conexión el grifo esté abierto antes de encender la máquina.
- Quitando el tapón (A) de la bandeja (13) y conectando el tubo de silicona (28) a la bandeja (B), se puede descargar el agua directamente en el tubo de escape (Fig.1).



Antes de efectuar la conexión eléctrica, debe asegurarse de que la tensión de red corresponda con las características indicadas en la placa de datos colocada debajo de la base de la máquina.

- Conecte el cable de alimentación en la toma de corriente.
- Antes de poner en funcionamiento la máquina, introduzca el portafiltro (12) en el dispensador (11); coloque un recipiente debajo del dispensador y accione la palanca (15) hacia arriba para permitir el llenado de la caldera del café.
- Encienda la máquina poniendo el interruptor on/off (1) en la posición «I». Espere aproximadamente 2 segundos para permitir al circuito realizar una comprobación. La luz encendida (14) confirma la alimentación eléctrica.
- En cuanto salga el agua del dispensador (11), accione la palanca (15) hacia abajo para interrumpir el suministro.
- Espere hasta que la caldera del café alcance la temperatura configurada (92°) indicada en el termopid (29).
- Después, encienda la caldera de servicios colocando el interruptor (31) en la posición "I"; la luz (32) confirma

que la caldera está encendida.

- El nivel automático se pondrá en funcionamiento para la carga del agua en la caldera de servicios hasta que esta alcance automáticamente el nivel predeterminado; el control del agua en la caldera es automático y su nivel se restablecerá automáticamente.
- Durante la puesta en funcionamiento: cuando el manómetro de control de la presión de la caldera (4) indique una presión de aproximadamente 0,5 bar, abra lentamente la palanca de vapor (7) para descargar el aire del interior de la caldera de servicios, y espere hasta que empiece a salir vapor de la varita (10) antes de volver a cerrarlo.
- A continuación, espere hasta que la caldera de servicios alcance la presión de trabajo (1,1 – 1,3 bar), controlando en el manómetro (4) la presión de la caldera. El Termopid (8) está configurado de fábrica a la temperatura de 122°.
- Cuando se haya alcanzado la presión de trabajo, accione la palanca de suministro del dispensador (15).
- Desplace la palanca de suministro (15) completamente hacia abajo para interrumpir el suministro.
- La máquina ya está lista para funcionar.



• La máquina está equipada con un dispositivo de seguridad que controla la cantidad de agua del interior de la bandeja; la luz testigo (14) parpadea para indicar que falta agua en el depósito (2). Si falta agua, el dispositivo bloquea automáticamente todas las funciones de la máquina.



La salida del café y la alimentación de la resistencia

de la caldera no están habilitadas para el funcionamiento cuando la luz del depósito de agua (14) parpadea.

4-3. REGULACIÓN MANUAL DE LA PRESIÓN DE SUMINISTRO

La presión de suministro de la máquina se puede regular manualmente a través del tornillo de regulación de presión de la bomba (F) (Fig. 3).

Para comprobar la presión ejercida durante la salida:

- Introduzca en el dispensador el portafiltro relleno de café adecuadamente molido, dosificado y prensado.
- Accione la palanca de suministro del mando del dispensador (15) y lea la presión en el manómetro de la bomba (4). La presión adecuada es de 8/9 bar.
- Si la presión indicada en el manómetro no fuese correcta, gire en sentido horario el tornillo de regulación de presión de la bomba (F) (Fig.3) para aumentar la presión de la misma, y en sentido antihorario para disminuirla.

4-4. PROGRAMACIÓN DE LA TEMPERATURA

Los modelos están equipados con dos Termopids (29, 30).



La función de los Termopids consiste en regular la temperatura de las dos calderas, que se pueden programar y controlar independientemente la una de la otra.

Gracias a este sistema, es posible suministrar café a temperaturas diferentes.





El Termopid para la caldera del café (29) está configurado de fábrica a 92 °C. Para poder regularlo, realice lo siguiente (Fig. 6):

- pulse la tecla ; en cuanto aparezca el letrero "PRG" en la

pantalla, pulse la tecla ;

- cuando la pantalla muestre la temperatura de la caldera, pulse las teclas  y  para aumentar o disminuir la temperatura deseada, desde un mínimo de 80 °C hasta un máximo de 133 °C.
- 3 segundos después de pulsar la última tecla, los datos se memorizan y la pantalla muestra la temperatura.

El Termopid para la caldera de servicios (30) está configurado de fábrica a 122 °C. Para poder regularlo, realice lo siguiente:

- pulse la tecla ; en cuanto aparezca el letrero "PRG" en la pantalla, pulse la tecla ;
- cuando la pantalla muestre la temperatura de la caldera, pulse las teclas  y  para aumentar o disminuir la temperatura deseada, desde un mínimo de 110 °C hasta un máximo de 127 °C.
- 3 segundos después de pulsar la última tecla, los datos se memorizan y la pantalla muestra la temperatura.

 El dispositivo de control de temperatura Termopid se ha configurado con los valores de fábrica para conseguir un óptimo café expreso.

- Si la temperatura de la caldera del café se configura a una temperatura superior a 103 °C, la pantalla (29) empezará a parpadear. Esta señal advierte al usuario de que el café no estará bueno si sale a una temperatura tan alta.

5. USO DE LA MÁQUINA

5-1. PREPARACIÓN Y SALIDA DEL CAFÉ

Una vez efectuadas las operaciones descritas en el apartado 4.1-4.2, la máquina estará lista para su uso.



Evite cubrir la superficie calentatazas con telas, fieltros, etc.



- Una vez encendida, la máquina se calienta en aproximadamente 15 minutos. La temperatura exterior puede influir en el tiempo de calentamiento.
- Desde que se enciende la máquina, se recomienda dejar el portafiltro dentro del dispensador. De esta manera, el portafiltro alcanza la temperatura óptima.

interrumpa la salida mediante el mando del dispensador (**15**), volviendo a desplazar la palanca hacia abajo.

- Para más cafés, desenganche el portafiltro (**12**) del dispensador (**11**) desplazándolo a la izquierda, elimine los posos de café y repita las operaciones mencionadas anteriormente.



Para evitar posibles quemaduras, se recomienda no tocar los dispensadores y las varitas de vapor y de agua caliente cuando la máquina esté en funcionamiento, y no colocar bajo ningún concepto las manos debajo de los mismos durante el suministro.



Cuando la máquina es nueva, el portafiltro puede no estar alineado (perpendicular a la máquina) como se indica en la figura 5; esto no tiene por qué comprometer el buen funcionamiento de la máquina. Tras un breve período de utilización, el portafiltro se irá colocando en la posición correcta.
G = Posición del portafiltro cerrado con la máquina nueva
H = Posición del portafiltro cerrado con la máquina tras un breve período de uso.



- La molienda debe realizarse cuando vaya a utilizarse el café, ya que este, una vez molido, pierde al poco tiempo sus capacidades aromáticas. Si la molienda es demasiado gruesa, se obtendrán cafés de color claro, ligeros y sin crema; en cambio, si es demasiado fina, se obtendrán cafés oscuros, fuertes y con poca crema.
- Las tazas calientes contribuyen

Para la preparación del café, realice lo siguiente:

- Introduzca el filtro seleccionado (**20-21-22-23**) en el lugar correspondiente del portafiltro (**24-25-26**).
- Llene el filtro con una dosis de café molido, lo suficiente para obtener 1 o 2 tazas (7-8 g - 14-16 g), dependiendo del filtro seleccionado (**20-21-22-23**).
- Nivele y prensé el café con el prensador (**18a-18b**), vuelva a limpiar con la palma de la mano los posibles residuos de café del borde del filtro y enganche el portafiltro al cuerpo del dispensador (**11**); desplácelo hacia la derecha para fijarlo al mismo.
- Coloque las tazas debajo de las boquillas de salida y accione el dispensador mediante el mando del dispensador (**15**). La salida del café se obtiene desplazando hacia arriba la palanca del dispensador (**15**) colocada en el panel.
- Al alcanzar la dosis de café deseada,

a conservar el café recién salido a la temperatura adecuada; por tanto, antes del uso, se recomienda colocar las tazas sobre la amplia rejilla portatazas (3) que permite aprovechar el calor que desprende la caldera.

- La presión de la bomba se puede leer en su respectivo manómetro (5) durante la salida del café.
- La presión adecuada para la salida del café es de 8/9 bar.

5-2. CONTROL DEL PERFIL DE PRESIÓN DE SUMINISTRO

- El manómetro (33) colocado en el dispensador permite leer el perfil de presión de suministro del expreso.
- Esta indicación permite al usuario comprobar la molienda, la dosis y el prensado adecuados del café en el filtro.
- Si la presión de suministro es inferior a la presión de calibración de la bomba (9 bar, configuración de fábrica), significa que la molienda es gruesa, que el café no se ha prensado correctamente o que la dosis es insuficiente.
- Además, los modelos están equipados con el sistema BPPC (Brewing Pressure Profiling Control) y con su respectiva palanca de regulación (34).
- Gracias a la palanca de regulación "BPPC" (34), es posible modificar en tiempo real el nivel de la presión ejercida sobre el café durante el suministro.
- Para modificar el perfil de presión durante el suministro, desplace la palanca de regulación (34) hacia la derecha o hacia la izquierda respectivamente para aumentar o reducir la presión ejercida (Fig. 4).
- Esta operación permite graduar

manualmente la extracción, permitiendo obtener un óptimo resultado en taza con todo tipo de café o mezcla.

 Si la palanca de regulación (34) está orientada hacia la derecha (como en la Fig. 5), la presión de suministro del café será la misma que la ejercida por la bomba (8-9 bar), visible en el manómetro correspondiente (5). No se recomienda cerrar completamente la palanca de regulación, ya que la presión del manómetro indicaría 0 bar y el suministro se interrumpiría.

5-3. SALIDA DEL AGUA CALIENTE

- Antes de iniciar el suministro de agua caliente, compruebe que la caldera de servicios esté encendida (Interruptor (31) en la posición "I") y bajo presión (Manómetro (4) señala 1,1 -1,3 bar)
- Coloque un recipiente debajo del dispensador (9).
- Gire en sentido antihorario la palanca del grifo del agua (6) para suministrar agua caliente.
- Al alcanzar la cantidad de agua deseada, gire en sentido horario la palanca (6) para finalizar el suministro.

 Se recomienda un suministro máximo de aprox. 200 ml de agua.

 Para proteger el calentador, la máquina tiene un límite de carga de 25 segundos. Si el tiempo de carga supera los 25 segundos, se desactivarán los dos Termopids (29 - 30) hasta que la caldera de servicios se cargue por completo.

5-4. SALIDA DEL VAPOR

- Antes de iniciar el suministro de vapor, compruebe que la caldera de vapor esté encendida (Interruptor **(31)** en la posición "I") y bajo presión (Manómetro **(4)** señala 1,1 -1,3 bar)
- Antes de calentar cualquier bebida, deje salir con cuidado un poco de vapor de la varita de vapor **(10)**, girando la palanca **(7)** en sentido antihorario para eliminar la posible condensación acumulada en el interior de la caldera.
- Introduzca el líquido que va a preparar en un recipiente, sumerja la varita de vapor **(10)** en el líquido y gire lentamente la palanca **(7)** en sentido antihorario. La cantidad de vapor suministrado es proporcional a la apertura del grifo. Cuanto más se abra, mayor será la cantidad suministrada de vapor.
- Una vez suministrada la cantidad deseada, gire la palanca en sentido horario para finalizar el suministro. Quite el recipiente y limpie con un paño húmedo la varita de vapor.

Para montar la leche con la que preparar el capuchino:

- Llene un recipiente con leche fría semidesnatada.
- Coloque el recipiente con la leche debajo de la varita de vapor **(10)** y sumérgala en la leche algunos milímetros.
- Gire la palanca de vapor **(7)** en sentido antihorario y mueva lentamente el recipiente de abajo hacia arriba para obtener una espuma más cremosa.
- Una vez duplicado el volumen de leche, sumérgalo hasta la parte más profunda y caliente la leche.
- Pare la salida de vapor girando la palanca de vapor **(7)** en sentido horario.



¡Peligro de quemaduras! Al iniciar el suministro se pueden producir breves salpicaduras de agua caliente. El tubo de suministro puede alcanzar temperaturas elevadas: evite tocarlo directamente con las manos.



Una vez calentado el líquido, se recomienda purgar el tubo de vapor abriendo la válvula durante algunos segundos.

6. LIMPIEZA Y MANTENIMIENTO

6-1. LIMPIEZA DE LAS VARITAS DE VAPOR Y AGUA CALIENTE

- Para evitar la alteración del sabor de las bebidas que se van a calentar y la obstrucción de los agujeros del terminal de las varitas, límpielas con precaución después de cada uso, utilizando un paño húmedo y dejando salir un chorrito de vapor.

6-2. LIMPIEZA DEL CUERPO DEL DISPENSADOR Y DE LOS VERTEDORES

- Quite el portafiltro del dispensador y limpie la junta del mismo con el cepillo **(16)** suministrado.
- Coloque el filtro ciego **(27)** suministrado en el interior del portafiltro **(24-25-26)**
- Introduzca una cucharada de detergente en polvo para máquinas de café y enganche el portafiltro al cuerpo del dispensador.
- Accione el dispensador mediante el mando del dispensador **(15)** e interrumpa el suministro tras aproximadamente 15-20 segundos.
- Accione e interrumpa el suministro varias veces hasta que salga agua limpia, lo que permitirá eliminar incrustaciones de café y cal.
- Quite el filtro ciego **(27)** y active varias

veces el suministro para enjuagar el dispensador y, así, eliminar posibles residuos de los vertedores y del cuerpo del dispensador.



Tras un largo período de estancamiento del agua caliente en los conductores, se recomienda dejar que fluya un poco de agua para eliminar posibles depósitos.

6-3. LIMPIEZA DE FILTROS Y PORTAFILTROS

- Controle con frecuencia los agujeritos de los filtros para eliminar posibles depósitos de café.
- Prepare en un recipiente idóneo aproximadamente un litro de agua hirviendo con cuatro cucharaditas de detergente para máquinas de café, y sumerja durante 20-30 minutos los filtros y los portafiltros; después, enjuáguelos con abundante agua corriente.

6-4. LIMPIEZA DE LA CUBETA INFERIOR DE DESCARGA

Quite la rejilla de la cubeta de descarga (8), extraiga la cubeta inferior de descarga (13) y límpiela para eliminar los residuos de los polvos de café enjuagándola con agua corriente.

6-5. LIMPIEZA DEL CUERPO

Para una buena conservación de las superficies externas, es preciso limpiarlas regularmente al término de cada uso, una vez que se hayan enfriado. Limpie con un paño suave y húmedo.

6-6. SUSTITUCIÓN DE LA JUNTA PORTAFILTROS (Fig. 7)

Si durante el suministro el café gotea por los bordes del portafiltro (L), la causa podría derivar de la obstrucción del agujero de suministro del portafiltro;

en este caso, habría que limpiar el agujero.

Si el defecto persiste o si al enganchar el portafiltro al cuerpo del dispensador el mismo sobrepasa demasiado el centro del dispensador, será necesario sustituir la junta portafiltros.

Para la sustitución, realice lo siguiente:

- Asegúrese de que la máquina esté apagada y desconecte el cable de alimentación.
- Extraiga la junta (I) y el vertedor (M), haciendo palanca con un destornillador plano.
- Una vez retirados la junta y el vertedor, limpie bien el espacio antes de montar los componentes nuevos.
- Una vez introducidos los componentes nuevos, coja el portafiltro sin filtro, bloquéelo en el dispensador y muévelo para encajar definitivamente la junta.

7. CAUSAS DE MAL FUNCIONAMIENTO O ANOMALÍAS

PROBLEMA	CAUSA	SOLUCIÓN
La máquina no funciona y la luz testigo del interruptor no se enciende	<ol style="list-style-type: none">1. Falta de corriente2. El enchufe del cable de alimentación no se ha introducido correctamente3. El cable de alimentación está dañado	<ol style="list-style-type: none">1. Restablezca la corriente2. Introduzca correctamente el enchufe del cable de alimentación en la toma de corriente3. Diríjase al centro de asistencia autorizado para la sustitución
La luz testigo del interruptor de encendido está encendida y el agua no se calienta	<ol style="list-style-type: none">1. Los termostatos de servicio no funcionan2. La resistencia se ha interrumpido o quemado	<ol style="list-style-type: none">1. Diríjase al centro de asistencia autorizado2. Diríjase al centro de asistencia autorizado
Durante el suministro no sale café	<ol style="list-style-type: none">1. Falta agua en el depósito2. El café molido es demasiado fino3. La cantidad de café es excesiva4. El café está demasiado prensado5. No se ha cargado el circuito6. Vertedor sucio	<ol style="list-style-type: none">1. Introduzca agua en el depósito2. Sustituya con una molienda más gruesa3. Disminuya la cantidad de café en el filtro4. Prese menos el café5. Vea el apartado 4 «Primera puesta en funcionamiento»6. Limpie o sustituya el vertedor
Ruido fuerte de la bomba	<ol style="list-style-type: none">1. La bomba no está activada	<ol style="list-style-type: none">1. Vea el apartado 4 «Primera puesta en funcionamiento»
El café sale demasiado rápido	<ol style="list-style-type: none">1. El café molido es demasiado grueso2. La cantidad de café es insuficiente3. Prensado insuficiente del café4. Café viejo o inadecuado	<ol style="list-style-type: none">1. La regulación de la molienda debe ser más fina2. Aumente la dosis de café3. Prese más el café4. Sustituya el café

El café gotea	<ol style="list-style-type: none"> 1. El café molido es demasiado fino 2. La cantidad de café es excesiva 3. Prensado excesivo del café 	<ol style="list-style-type: none"> 1. La regulación de la molienda debe ser más gruesa 2. Disminuya la cantidad de café 3. Prese menos el café
El café sale entre el dispensador y el portafiltro	<ol style="list-style-type: none"> 1. El portafiltro no se ha introducido correctamente 2. Excesiva cantidad de café en el filtro 3. No se ha limpiado el borde del portafiltro 4. La junta portafiltros está desgastada 	<ol style="list-style-type: none"> 1. Introdúzcalo correctamente 2. Disminuya la cantidad de café 3. Quite los residuos de café del borde del portafiltro y limpie la junta portafiltros 4. Diríjase al centro de asistencia autorizado
No se forma crema en el café	<ol style="list-style-type: none"> 1. La mezcla de café no es apta para el tipo de máquina 2. La molienda no es correcta 3. La cantidad de café es insuficiente 	<ol style="list-style-type: none"> 1. Sustituya el café 2. Regule la molienda del café 3. Aumente la dosis del café y prénselo adecuadamente
El café sale demasiado frío	<ol style="list-style-type: none"> 1. La máquina no estaba a la temperatura adecuada 2. No se ha precalentado el portafiltro 3. No se han precalentado las tazas 4. El termostato no opera dentro de los valores óptimos 5. El Termopid (29) no opera dentro de los valores óptimos 	<ol style="list-style-type: none"> 1. Respete las indicaciones incluidas en el apartado 4.1 – 4.2 2. El portafiltro debe calentarse al mismo tiempo que el agua, vea apartado 4.1 – 4.2 3. Caliente bien las tazas en el calentatazas correspondiente (2) 4. Diríjase al centro de asistencia autorizado 5. Ajuste los valores del Termopid (29)
El café sale demasiado caliente	<ol style="list-style-type: none"> 1. El Termopid (29) no opera dentro de los valores óptimos 	<ol style="list-style-type: none"> 1. Ajuste los valores del Termopid (29)
La máquina no suministra vapor	<ol style="list-style-type: none"> 1. No se ha cargado el circuito 2. El agujero del terminal del tubo de vapor está obstruido 3. Falta agua en el depósito 	<ol style="list-style-type: none"> 1. Vea apartado 4 2. Limpie el agujero con la ayuda de una aguja 3. Vea apartado 4

Instruções para a utilização dos modelos

LPSBSS03, LPSBVS03

Caro cliente,

Obrigado por adquirir um dos nossos produtos, fabricado de acordo com as últimas inovações tecnológicas. Seguindo escrupulosamente as simples operações relativas à utilização correta do nosso produto em conformidade com as recomendações essenciais de segurança indicadas neste manual, poderá obter o máximo desempenho e verificar a notável fiabilidade deste produto ao longo dos anos. Caso encontre alguma anomalia no seu funcionamento, pode sempre contar com a rede de Centros de Assistência Técnica que estão à sua disposição a partir de agora.

SÍMBOLOS UTILIZADOS NESTAS INSTRUÇÕES

Os avisos importantes trazem estes símbolos. É absolutamente necessário acatar esses avisos.



Antes de colocar em funcionamento o aparelho, leia atentamente o manual de instruções.



Atenção! Operações particularmente importantes e/ou perigosas.



Informações (úteis para a utilização do aparelho).



Sugestões.



Intervenções que podem ser efetuadas pelo utilizador.



Intervenções que devem ser efetuadas exclusivamente por um técnico qualificado.

ÍNDICE

1. INTRODUÇÃO AO MANUAL	90
2. AVISOS	90
2-1. AVISOS DE SEGURANÇA	90
2-2. UTILIZAÇÃO PREVISTA DA MÁQUINA	92
2-3. ELIMINAÇÃO	92
2-4. RISCOS RESIDUAIS	92
3. DESCRIÇÃO	92
3-1. DESCRIÇÃO DO PRODUTO	92
4. ANTES DA COLOCAÇÃO EM FUNCIONAMENTO	93
4-1. LIGAÇÃO DA ÁGUA	93
4-2. LIGAÇÃO ELÉTRICA E PRIMEIRA UTILIZAÇÃO	93
4-3. REGULAÇÃO MANUAL DA PRESSÃO DE DISPENSA	95
4-4. PROGRAMAÇÃO DE TEMPERATURA	95
5. UTILIZAÇÃO DA MÁQUINA	95
5-1. PREPARAÇÃO E DISPENSA DO CAFÉ	95
5-2. CONTROLO DO PERFIL DE PRESSÃO DA DISPENSA	97
5-3. DISPENSA DE ÁGUA QUENTE	97
5-4. DISPENSA DE VAPOR	97
6. LIMPEZA E MANUTENÇÃO	98
6-1. LIMPEZA DAS LANÇAS DE DISPENSA DE VAPOR E DE ÁGUA QUENTE	98
6-2. LIMPEZA DO CORPO DA UNIDADE E RALOS	98
6-3. LIMPEZA DE FILTROS E PORTA-FILTROS	99
6-4. LIMPEZA DO TABULEIRO INFERIOR DE DESCARGA	99
6-5. LIMPEZA DO CORPO	99
6-6. SUBSTITUIÇÃO DA JUNTA INFERIOR DO CORPO	99
7. CAUSAS DE MAU FUNCIONAMENTO OU ANOMALIAS	100

1. INTRODUÇÃO AO MANUAL

Este manual de instruções é parte integrante da máquina, deve ser lido cuidadosamente, estar sempre disponível para consulta e ser mantido durante toda a vida operativa da máquina.

No interior, há informações sobre a utilização correta da máquina, a limpeza, a manutenção e são fornecidas indicações importantes para a realização de operações a efetuar com atenção especial e para eventuais riscos residuais.

O manual reflete as inovações tecnológicas no momento da sua elaboração; o fabricante reserva-se o direito de efetuar quaisquer alterações técnicas necessárias aos seus produtos e de atualizar os manuais sem a obrigação de rever as versões anteriores.

LA PAVONI S.p.A. declina qualquer responsabilidade por eventuais danos que possam ser diretamente ou indiretamente causados a pessoas ou coisas como resultado:

- da não observância de todas as recomendações das normas de segurança em vigor;
- de uma instalação incorreta;
- de falhas na alimentação elétrica;
- de utilização imprópria ou incorreta da máquina;
- de utilização não compatível com o estabelecido neste manual;
- de graves faltas de manutenção;
- de modificações na máquina ou qualquer intervenção não autorizada;
- do uso de peças sobresselentes não originais ou específicas para o modelo;
- do desrespeito total ou parcial às

instruções;

- de eventos excepcionais.

2. AVISOS

2-1. AVISOS DE SEGURANÇA

- O utilizador deve cumprir as normas de segurança em vigor no país onde a máquina é utilizada, para além das regras ditadas pelo senso comum e as recomendações contidas neste manual.
- A fim de garantir o correto funcionamento da máquina e a manutenção das suas características ao longo do tempo, recomenda-se verificar as condições ambientais adequadas (a temperatura ambiente deve estar entre 5 °C e 35 °C), evitando a utilização da máquina em locais onde são utilizados jatos de água ou em ambientes exteriores sujeitos a agentes atmosféricos (sol, chuva, etc.).
- Após desembalar a máquina, assegure-se de que está intacta e que não apresenta danos.
- Os componentes da embalagem devem ser depositados nos contentores de separação de lixo apropriados e em nenhum caso devem ser deixados sem vigilância ou ao alcance de crianças, animais ou pessoas não autorizadas.
- Antes de colocar a máquina em funcionamento, verifique se a tensão de alimentação elétrica especificada na placa de identificação por baixo da base da máquina é aquela em utilização no país.
- Este aparelho não pode ser utilizado por pessoas (incluindo crianças) com capacidades físicas, sensoriais ou mentais reduzidas, ou que não possuam experiência e conhecimento, a não ser que sejam supervisionadas ou instruídas, no que diz respeito

à utilização do aparelho, por uma pessoa responsável pela sua segurança.

- O uso deste aparelho é permitido às crianças a partir dos 8 anos de idade se supervisionadas ou instruídas sobre a utilização segura do aparelho e se compreenderem os riscos relacionados.
- Mantenha o aparelho e o seu cabo afastado do alcance das crianças com menos de 8 anos.
- As crianças não devem brincar com o aparelho.
- Este aparelho pode ser utilizado por pessoas com capacidades físicas, sensoriais ou mentais reduzidas, ou que não possuam experiência e conhecimento, se forem supervisionadas ou instruídas, no que diz respeito à utilização segura do aparelho, por um responsável pela sua integridade e desde que estejam conscientes dos riscos associados.
- Não mergulhe a máquina na água.
- Deposite a máquina num local seguro, sobre uma base sólida, longe de fontes de calor e fora do alcance das crianças.
- A máquina não deve ser utilizada numa cavidade.
- Antes de ligar e desligar a máquina, assegure-se de que o interruptor de ligação está na posição de desligado.
- Não utilize a máquina se esta não funcionar corretamente ou se o cabo de alimentação ou a ficha tiverem sido danificados. Se o cabo de alimentação elétrica estiver danificado, contate o seu centro de assistência técnica autorizado.
- Não toque nas superfícies quentes (caldeira, unidade, porta-filtro, tubo de vapor) para evitar queimaduras.
- Não remova o porta-filtro durante a preparação do café, para evitar

possíveis queimaduras.

- Não coloque as mãos por debaixo da unidade e do tubo de vapor sob nenhuma circunstância, pois os líquidos ou o vapor dispensado estão sobreaquecidos e podem causar queimaduras.
- Não utilize a máquina de café em combinação com partes ou acessórios de outros produtores.
- Utilize exclusivamente peças de reposição do produtor. A utilização de peças de reposição não aconselhadas pelo produtor poderá provocar incêndios, choques elétricos ou lesões às pessoas.
- Tenha cuidado para não utilizar a máquina sem água, de modo a não danificar a resistência.
- Em caso de falhas ou mau funcionamento da máquina, desligue-a evitando qualquer manipulação e contacte o centro de assistência técnica autorizado para substituir as peças gastas ou danificadas por peças sobresselentes originais.
- Se forem efetuadas intervenções de reparação não autorizadas na máquina ou se forem utilizadas peças sobresselentes não originais, as condições de garantia perdem o seu efeito e, por isso, o fabricante reserva-se o direito de não reconhecer mais a validade da mesma.
- Não utilize a máquina em ambientes exteriores.
- Não utilize a máquina para outros fins que não aquele para o qual foi concebida.
- Em caso de incêndio, utilize extintores de dióxido de carbono (CO₂). Não use água ou extintores a vapor.
- Antes de qualquer intervenção de limpeza e manutenção, desligue a máquina colocando o interruptor de ligação na posição de desligado e

retire a ficha da tomada sem puxar pelo cabo de alimentação.

- Nunca limpe com detergentes corrosivos ou ferramentas pontiagudas. Basta um pano macio humedecido com água.

2-2. UTILIZAÇÃO PREVISTA DA MÁQUINA

Esta máquina é adequada para a preparação doméstica de café expresso com mistura de café, para extração e dispensa de água quente e/ou vapor, leite quente.

O utilizador deve ter lido cuidadosamente e compreendido bem as instruções contidas no manual, a fim de utilizar a máquina corretamente.

Este aparelho destina-se a ser utilizado em aplicações domésticas e similares como:

- em áreas de cozinha reservadas ao pessoal em lojas, escritórios e outros ambientes profissionais;
- em casas rurais;
- pelos clientes de hotéis, motéis e outros ambientes residenciais;
- em ambientes do tipo alojamento com pequeno-almoço.

Em caso de utilização indevida, qualquer forma de garantia perderá o seu efeito e o fabricante declina qualquer responsabilidade por danos a pessoas e/ou bens.

Considera-se uma utilização indevida:

- qualquer outra utilização para além daquela indicada;
- qualquer intervenção no aparelho que seja contrária às indicações oferecidas neste manual;
- qualquer utilização após adulteração de componentes ou dos dispositivos

de segurança;

- o uso do aparelho em ambientes exteriores.

2-3. ELIMINAÇÃO



Os aparelhos elétricos antigos não devem ser eliminados juntamente com o lixo doméstico.

Os aparelhos que trazem este símbolo estão sujeitos à Diretiva Europeia 2012/19/UE. Todos os aparelhos elétricos e eletrónicos desmontados devem ser eliminados separadamente do lixo doméstico, encaminhando-os para os centros apropriados previstos pelas autoridades públicas. Ao eliminar corretamente o aparelho desmontado, evitará danos ao meio ambiente e riscos à saúde humana. Para obter mais informações sobre a eliminação do aparelho desmontado, contacte a administração camarária, o centro de recolha ou a loja onde adquiriu o produto.

2-4. RISCOS RESIDUAIS



O utilizador não está protegido contra os jatos diretos de vapor ou água quente, por isso, tenha extremo cuidado durante as manobras para evitar queimaduras ou escaldões.

O fabricante declina qualquer responsabilidade por danos a bens, pessoas ou animais causados por qualquer intervenção na máquina por pessoas não qualificadas ou não autorizadas para estas tarefas.

3. DESCRIÇÃO

3-1. DESCRIÇÃO DO PRODUTO

1. Interruptor principal (caldeira de café)
2. Depósito de água

3. Aquecedor de chávenas passivo
4. Manómetro da caldeira
5. Manómetro da bomba
6. Manípulo da água quente
7. Manípulo do vapor
8. Grelha da bandeja
9. Tubo de água quente
10. Tubo de vapor
11. Unidade de dispensa
12. Porta-filtro
13. Recipiente de recolha de gotas
14. Luz indicadora ON/OFF e luz indicadora de nível de água no depósito
15. Alavanca de dispensa da unidade
16. Escova para limpeza
17. Tubo de ligação à rede de água
- 18a. Calcador (plástico)
- 18b. Calcador (aço)
19. Medidor de café
20. Filtro 1 chávena
21. Filtro 2 chávenas
22. Filtro Competition 16 g
23. Filtro Competition 20 g
24. Porta-filtro de bico único
25. Porta-filtro de bico duplo
26. Porta-filtro Fascino
27. Filtro cego
28. Tubo de silicone para descarga da água
29. Termopid da caldeira de café
30. Termopid da caldeira de serviço
31. Interruptor da caldeira de serviço
32. Luz indicadora ON/OFF da caldeira de serviço
33. Manómetro de BPPC (Brewing Pressure Profiling Control)
34. Alavanca de regulação do "BPPC"

4. ANTES DA COLOCAÇÃO EM FUNCIONAMENTO

4-1. LIGAÇÃO DA ÁGUA

As máquinas oferecem a versatilidade de utilização com depósito de água (2) ou com ligação à rede de água utilizando o tubo especial fornecido (17).

Para utilizar a máquina com depósito de

água (2) é necessário que o desviador (Z) esteja na posição I (manobra a efetuar com a máquina desligada) (Fig. 1-2).

Para utilizar a máquina com ligação à rede de água é necessário:

- Colocar o desviador (C) em "II" (manobra a efetuar com a máquina desligada) (Fig. 1-2).
- Ligar o tubo (17) ao conetor (D) por debaixo da máquina e depois ligá-lo à rede de água (Fig. 1).



- Recomenda-se a instalação de um amaciador de água para o abastecimento de água da máquina.
- Certifique-se de que a rede de água a ser ligada é de água potável.
- A ligação à rede de água deste aparelho deve estar em conformidade com a legislação nacional do país de utilização.
- A pressão máxima de entrada de água da rede que alimenta a máquina não deve exceder 0,65 MPa; se a pressão for superior a 0,5 MPa (5 bar), recomenda-se a instalação de um redutor de pressão calibrado para alta pressão.

4-2. LIGAÇÃO ELÉTRICA E PRIMEIRA UTILIZAÇÃO

Pede-se para seguir as instruções abaixo para colocar em funcionamento a sua máquina de café expresso:

- Abra a embalagem exterior, extraia a máquina de café e verifique a sua integridade.
- Coloque a máquina sobre uma superfície horizontal, remova a tampa, extraia o recipiente de água (2) e enxague-o.
- Encha o recipiente com água limpa,

coloque-o de volta no lugar. Feche a tampa da máquina.

- Se prosseguir com a ligação à rede de água, verifique se a torneira da rede está aberta após a ligação antes de ligar a máquina.
- Ao retirar a tampa (A) do recipiente (13) e ligar o tubo de silicone (I) ao recipiente (B) é possível descarregar a água diretamente para a conduta de escoamento (Fig.1).



Antes de proceder à ligação elétrica, assegure-se de que a tensão de rede corresponde às características indicadas na placa de identificação que encontra-se sob a base da máquina.

- Ligue o cabo de alimentação à tomada de corrente.
- Antes de colocar em funcionamento a máquina, introduza o porta-filtro (12) na unidade de dispensa (11); coloque um recipiente por baixo da unidade de dispensa e acione a alavanca (15) para cima para permitir que a caldeira de café seja enchida.
- Ligue a máquina, colocando o interruptor on/off (1) na posição «I». Aguarde cerca de 2 segundos para que o circuito possa efetuar uma verificação de controlo. O acendimento da lâmpada (14) confirma a alimentação elétrica.
- Logo que a água saia da unidade de dispensa (11), acione a alavanca (15) para baixo, a fim de interromper a dispensa.
- Aguarde que a caldeira de café atinja a temperatura definida (92°) indicada no termopid (29).
- Em seguida, ligue a caldeira de serviço colocando o interruptor (31) na posição "I"; a lâmpada (32) confirma que a caldeira está ligada.

- O nivelamento automático começará a funcionar e a carregar a água na caldeira de serviços até atingir automaticamente o nível predefinido; o controlo da água na caldeira é automático e o nível será restabelecido automaticamente.
- Durante a colocação em funcionamento: quando o manómetro da caldeira (4) mostrar uma pressão de cerca de 0,5 bar, abra lentamente o manípulo de vapor (7) para descarregar o ar contido na caldeira de serviços e aguarde até que o vapor comece a sair do tubo de dispensa do vapor (10) antes de o fechar novamente.
- Aguarde até que a caldeira de serviço atinja a pressão de funcionamento (1,1 – 1,3 bar), verificando a pressão da caldeira no manómetro (4). O Thermopid (8) está regulado de fábrica para uma temperatura de 122 °C.
- Uma vez atingida a pressão de funcionamento, acione a alavanca de dispensa da unidade (15).
- Mova completamente a alavanca de dispensa (15) para baixo para interromper a dispensa.
- Agora a máquina está pronta a funcionar.



A máquina esteja equipada com um dispositivo de segurança controla a quantidade de água contida no depósito; a luz (14) pisca para indicar a falta de água no depósito (2). No caso de falta de água, o dispositivo intervém bloqueando automaticamente todas as funções da máquina.



A dispensa do café e a alimentação da resistência da caldeira não são ativadas para o funcionamento quando a

a lâmpada do depósito de água (14) está a piscar.

4-3. REGULAÇÃO MANUAL DA PRESSÃO DE DISPENSA

A pressão de dispensa da máquina pode ser regulada manualmente rodando o parafuso de regulação da pressão da bomba (F) (Fig. 3).

Para verificar a pressão exercida na dispensa:

- Introduza na unidade o porta-filtro cheio de café moído normalmente, dosado e calcado.
- Acione a alavanca de dispensa do comando da unidade (15) e leia a pressão no manómetro da bomba (4). A pressão correta é de 8/9 bar.
- Se a pressão lida no manómetro não estiver correta, rode o parafuso de regulação da pressão da bomba (F) (Fig.3) no sentido horário para aumentar a pressão da bomba e no sentido anti-horário para a diminuir.

4-4. PROGRAMAÇÃO DE TEMPERATURA

Os modelos estão equipados com dois Termopid (29, 30).

A função dos Termopid é regular a temperatura de ambas as caldeiras, que são programáveis e controláveis independentemente uma da outra. Graças a este sistema, é possível dispensar o café a diferentes temperaturas.

O Termopid para a caldeira de café (29) está programado de fábrica para 92 °C. Proceda como se segue para intervir na regulação (Fig. 6):

- prima a tecla ; assim que aparecer "PRG" no visor, prima a tecla ;
- quando o visor exibir a temperatura da caldeira, prima as teclas e

para aumentar ou diminuir a temperatura desejada, de um mínimo de 80 °C até um máximo de 133 °C.

- 3 segundos após premir a última tecla, os dados são armazenados e o visor exibe a temperatura.

O Termopid da caldeira de serviços (30) está programado de fábrica para 122 °C. Proceda como se segue para intervir na regulação:

- prima a tecla ; assim que aparecer "PRG" no visor, prima a tecla ;
- quando o visor exibir a temperatura da caldeira, prima as teclas e para aumentar ou diminuir a temperatura desejada, de um mínimo de 110 °C até um máximo de 127 °C.
- 3 segundos após premir a última tecla, os dados são armazenados e o visor exibe a temperatura.

- O dispositivo de controlo da temperatura Termopid foi programado de fábrica para um café expresso ideal.
 - Se a temperatura da caldeira de café for programada para uma temperatura superior a 103 °C, o visor (29) começará a piscar; este sinal avisa o utilizador de que o café não será bom se for dispensado a uma temperatura tão elevada.

5. UTILIZAÇÃO DA MÁQUINA

5-1. PREPARAÇÃO E DISPENSA DO CAFÉ

Após a realização das operações descritas no parágrafo 4.1-4.2, a máquina está pronta para ser utilizada.



Evite cobrir o plano aquecedor de chávenas com panos, toalhas, etc.



- Uma vez ligada, a máquina aquece em cerca de 15 minutos. A temperatura exterior pode influenciar os tempos de aquecimento.
- A partir do momento em que é ligada, é aconselhável deixar o porta-filtro na unidade. Desta forma, o porta-filtro atinge a temperatura ideal.

Para preparar café, proceda da seguinte forma:

- Introduza o filtro selecionado (**20-21-22-23**) no respetivo alojamento do porta-filtro (**24-25-26**).
- Encha o filtro com uma dose de café moído, suficiente para obter 1 ou 2 chávenas (7-8 g. – 14-16 g.) dependendo do filtro selecionado (**20-21-22-23**).
- Nivele e calque o café com o calcador (**18a-18b**), limpe a borda do filtro de quaisquer resíduos de café com a palma da mão e prenda o porta-filtro ao corpo da unidade (**11**) e mova-o para a direita para o fixar à própria unidade.
- Coloque as chávenas sob os bicos distribuidores e acione a unidade através do seu comando (**15**). O café é dispensado ao mover para cima a alavanca da unidade (**15**) situada no painel.
- Assim que obtiver a dose de café pretendida, interrompa a dispensa agindo no comando da unidade (**15**) e baixando a alavanca.
- Para preparar mais cafés, retire o porta-filtro (**12**) da unidade (**11**), mova-o para a esquerda, elimine as borras de café e repita as operações acima indicadas.



Recomenda-se não tocar nas unidades e nos tubos de vapor e água quente quando a máquina estiver em funcionamento e não colocar as mãos por baixo das unidades e tubos durante a dispensa para evitar possíveis queimaduras.



Quando a máquina é nova, o porta-filtro pode estar desalinhado (perpendicular à própria máquina) como mostra a figura 5, sem por isso comprometer o seu bom funcionamento. Após um curto período de utilização, o porta-filtro irá gradualmente colocar-se na posição correta.
G = Posição do porta-filtro fechado com a máquina nova
I = Posição do porta-filtro fechado com a máquina após um curto período de utilização.



- A moagem deve ser efetuada no momento da utilização, pois o café, uma vez moído, perde a sua capacidade aromática em pouco tempo; se a moagem for muito grossa, obter-se-á um café claro e leve sem creme, se for muito fina, escuro e forte com pouco creme.
- As chávenas quentes ajudam a manter o café acabado de fazer à temperatura certa, por isso é aconselhável colocar as chávenas, antes de as utilizar, na grelha grande porta-chávenas (**3**) que permite utilizar o calor irradiado da caldeira.
- A pressão da bomba pode ser lida no respetivo manómetro (**5**) durante a dispensa.
- A pressão correta para a dispensa do café é de 8/9 bar.

5-2. CONTROLO DO PERFIL DE PRESSÃO DA DISPENSA

- O manómetro (33) posicionado na unidade permite ler o perfil de pressão de dispensa do expresso.
- Esta indicação permite ao utilizador verificar a moagem, prensagem e dose corretas do café no filtro.
- Se a pressão de dispensa for inferior à pressão de calibração da bomba (programação de fábrica de 9 bar), isso significa que a moagem é grossa, ou não foi prensada corretamente, ou que a dose é insuficiente.
- Além disso, os modelos estão equipados com o sistema BPPC (Brewing Pressure Profiling Control) e sua respetiva alavanca de regulação (34).
- Graças à alavanca reguladora "BPPC" (34), é possível alterar em tempo real o nível de pressão exercida sobre o café durante a dispensa.
- Para alterar o perfil de pressão durante a dispensa, mova a alavanca reguladora (34) para a direita ou esquerda respetivamente para aumentar ou reduzir a pressão exercida (Fig.4).
- Esta operação permite modular manualmente a extração a fim de se obter um excelente resultado na chávena com cada tipo de café ou mistura.

i Se a alavanca reguladora (34) estiver orientada para a direita (como mostrado na Fig.5), a pressão de dispensa do café será igual à exercida pela bomba (8-9 Bar), que é visível no respetivo manómetro (5). Não é recomendado fechar completamente a alavanca reguladora, uma vez que a pressão do manómetro indicaria 0 Bar e a dispensa seria

interrompida.

5-3. DISPENSA DE ÁGUA QUENTE

- Antes de proceder à dispensa de água quente, verifique se a caldeira de serviços está ligada (interruptor (31) e na posição "I") e sob pressão (Manómetro (4) indica 1,1 -1,3 bar)
- Coloque um recipiente sob o dispensador (9).
- Rode em sentido horário o manípulo da torneira de água (6) para dispensar água quente.
- Uma vez atingida a quantidade de água que pretende, rode o manípulo (6) no sentido horário para terminar a dispensa.



Recomenda-se uma dispensa máxima de cerca de 200 ml de água.



Para salvaguardar o elemento de aquecimento a máquina possui um tempo limite de carregamento de 25 segundos. Se o tempo de carregamento exceder 25 segundos, ambos os Termopid (29 - 30) são desativados até que a caldeira de serviço esteja totalmente carregada.

5-4. DISPENSA DE VAPOR

- Antes de proceder à dispensa de vapor, verifique se a caldeira de serviços está ligada (interruptor (31) e na posição "I") e sob pressão (Manómetro (4) indica 1,1 -1,3 bar)
- Antes de aquecer qualquer bebida, deixe sair algum vapor da lança de vapor (10), rodando o manípulo (7) no sentido anti-horário para eliminar qualquer condensação que se possa ter acumulado dentro da caldeira.
- Introduza o líquido a preparar num recipiente, mergulhe a lança de dispensa de vapor (10) no líquido e

rode lentamente o manípulo (7) no sentido anti-horário. A quantidade de vapor dispensada é proporcional à abertura da torneira. Quanto maior for a abertura, maior será a quantidade de vapor dispensada.

- Uma vez dispensada a quantidade pretendida, rode o manípulo no sentido horário para terminar a dispensa. Retire o recipiente e limpe a lança de vapor com um pano húmido.

Para obter a espuma de leite para o cappuccino:

- Encha um recipiente com leite meio-gordo frio.
- Posicione o recipiente com o leite sob a lança de dispensa do vapor (10) mergulhando-a alguns milímetros dentro do leite.
- Rode o manípulo de vapor (7) no sentido contrário aos ponteiros do relógio e mova lentamente o recipiente de baixo para cima para obter uma espuma mais cremosa.
- Uma vez que o volume de leite tenha duplicado, mergulhe profundamente e aqueça o leite.
- Interrompa a dispensa rodando o manípulo de vapor (7) no sentido dos ponteiros do relógio.



Perigo de queimaduras! Podem ocorrer salpicos rápidos de água quente no início do processo de dispensa. O tubo dispensador pode atingir altas temperaturas: evite tocá-lo diretamente com as mãos.



Após ter aquecido o líquido é aconselhável purgar o tubo de vapor, abrindo a válvula durante alguns segundos.

6. LIMPEZA E MANUTENÇÃO

6-1. LIMPEZA DAS LANÇAS DE DISPENSA DE VAPOR E DE ÁGUA QUENTE

- A fim de evitar alterar o sabor das bebidas a aquecer e o entupimento dos orifícios no terminal das lanças, limpe cuidadosamente após cada utilização com um pano húmido e fazendo sair um pequeno jato de vapor.

6-2. LIMPEZA DO CORPO DA UNIDADE E RALOS

- Retire o porta-filtro da unidade dispensadora e limpe a junta com a escova (16) fornecida.
- Coloque o filtro cego (27) fornecido dentro do suporte do filtro (24-25-26)
- Introduza uma colher de detergente em pó para máquina de café e fixe o porta-filtro ao corpo da unidade.
- Acione o comando da unidade (15) e interrompa a dispensa após cerca de 15-20 segundos.
- Acione e interrompa a dispensa várias vezes até que seja dispensada água limpa, para que as incrustações de café e o calcário possam ser removidas.
- Retire o filtro cego (27) e acione várias vezes a dispensa para enxaguar a unidade para remover qualquer resíduo dos ralos e do corpo da unidade.



Após um longo período de estagnação da água quente nos condutores, é aconselhável deixar correr alguma água em queda para remover eventuais depósitos.

6-3. LIMPEZA DE FILTROS E PORTA-FILTROS

- Verifique frequentemente os orifícios do filtro para remover quaisquer depósitos de café.
- Prepare cerca de um litro de água a ferver com quatro colheres de chá de detergente para máquinas de café num recipiente adequado e mergulhe os filtros e porta-filtros durante 20-30 minutos; em seguida, enxague bem em água corrente.

alavanca com uma chave de fendas plana.

- Depois de ter removido a junta e o ralo, limpe devidamente o alojamento antes de instalar os novos componentes.
- Uma vez introduzidos os novos componentes, pegue no porta-filtro sem filtro, bloqueie-o na unidade de dispensa e mova-o para encaixar definitivamente a junta.

6-4. LIMPEZA DO TABULEIRO INFERIOR DE DESCARGA

Retire a grelha da bandeja de descarga (8) e extraia a bandeja inferior de descarga (13) e limpe-a dos resíduos de pó do café enxaguando sob água corrente.

6-5. LIMPEZA DO CORPO

Para uma boa conservação das superfícies exteriores, é necessário limpá-las regularmente no final de cada utilização, após as ter deixado arrefecer. Limpe com um pano macio e húmido.

6-6. SUBSTITUIÇÃO DA JUNTA INFERIOR DO CORPO (Fig. 7)

Se durante a dispensa o café pingar dos bordos do porta-filtro (L) a causa poderá derivar do entupimento do orifício de dispensa do porta-filtro, neste caso é necessário limpar o orifício.

Se o defeito persistir ou se fixando o porta-filtro ao corpo da unidade o mesmo ultrapasse muito o centro da unidade, é necessário substituir a junta inferior do corpo.

Para a substituição, proceder da seguinte forma:

- Assegure-se de que a máquina está desligada e desligue o cabo de alimentação.
- Extraia a junta (I) e o ralo (M) fazendo

7. CAUSAS DE MAU FUNCIONAMENTO OU ANOMALIAS

PROBLEMA	CAUSA	SOLUÇÃO
A máquina não funciona e a luz indicadora do interruptor não se acende	<ol style="list-style-type: none">1. Falha elétrica2. A ficha do cabo de alimentação não está introduzida corretamente3. O cabo de alimentação está danificado	<ol style="list-style-type: none">1. Restabeleça a alimentação elétrica2. Introduza a ficha do cabo de alimentação corretamente na tomada elétrica3. Contate o centro de assistência técnica para a substituição
A luz indicadora do interruptor de ligação acende-se e a água não aquece	<ol style="list-style-type: none">1. Os termóstatos de serviço não funcionam2. A resistência está interrompida ou queimada	<ol style="list-style-type: none">1. Contate o centro de assistência técnica autorizado2. Contate o centro de assistência técnica autorizado
Durante a dispensa não sai café	<ol style="list-style-type: none">1. Não há água no depósito2. O café está moído demasiado fino3. A quantidade de café é excessiva4. O café está muito prensado5. O circuito não foi carregado6. Ralo sujo	<ol style="list-style-type: none">1. Coloque água no depósito2. Substitua por uma moagem mais grossa3. Reduza a quantidade de café no filtro4. Prima menos o café5. Veja o parágrafo 4 «Antes da colocação em funcionamento»6. Limpe ou substitua o ralo
Ruído alto da bomba	<ol style="list-style-type: none">1. A bomba não está ligada	<ol style="list-style-type: none">1. Veja o parágrafo 4 «Antes da colocação em funcionamento»
O café é dispensado muito rapidamente	<ol style="list-style-type: none">1. O café está moído demasiado grosso2. A quantidade de café é insuficiente3. Prensagem insuficiente do café4. Café velho ou impróprio	<ol style="list-style-type: none">1. A regulação da moagem deve ser mais fina2. Aumente a dose de café3. Prima mais o café4. Substitua o café

O café sai em gotas	<ol style="list-style-type: none"> 1. O café está moído demasiado fino 2. A quantidade de café é excessiva 3. Prensagem excessiva do café 	<ol style="list-style-type: none"> 1. A regulação da moagem deve ser mais grossa 2. Diminua a quantidade de café 3. Prima menos o café
O café sai entre a unidade de dispensa e o porta-filtro	<ol style="list-style-type: none"> 1. Porta-filtro não está introduzido corretamente 2. Quantidade excessiva de café no filtro 3. A borda do porta-filtro não está limpa 4. A junta inferior do corpo está gasta 	<ol style="list-style-type: none"> 1. Introduza-o corretamente 2. Diminua a quantidade de café 3. Remova os resíduos de café da borda do porta-filtro, limpe a junta inferior do corpo 4. Contate o centro de assistência técnica autorizado
Não se forma creme no café	<ol style="list-style-type: none"> 1. A mistura de café não é adequada para o tipo de máquina 2. A moagem não é correta 3. A quantidade de café é insuficiente 	<ol style="list-style-type: none"> 1. Substitua o café 2. Regule a moagem do café 3. Aumente a dose de café e prima-o adequadamente
O café é dispensado muito frio	<ol style="list-style-type: none"> 1. A máquina não estava na temperatura certa 2. Falta de pré-aquecimento do porta-filtro 3. Falha no pré-aquecimento das châvenas 4. O termóstato não funciona dentro dos valores ideais 5. O Termopid (29) não funciona dentro dos valores ideais 	<ol style="list-style-type: none"> 1. Respeite as indicações apresentadas no parágrafo 4.1 – 4.2 2. O porta-filtro deve ser aquecido ao mesmo tempo que a água, veja o parágrafo 4.1 – 4.2 3. Aqueça devidamente as châvenas no respetivo aquecedor de châvenas (2) 4. Contate o centro de assistência técnica autorizado 5. Defina os valores do Termopid (29)
O café sai muito quente	<ol style="list-style-type: none"> 1. O Termopid (29) não funciona dentro dos valores ideais 	<ol style="list-style-type: none"> 1. Defina os valores do Termopid (29)
A máquina não dispensa vapor	<ol style="list-style-type: none"> 1. O circuito não foi carregado 2. O orifício no terminal do tubo de vapor está obstruído 3. Não há água no depósito 	<ol style="list-style-type: none"> 1. Veja o parágrafo 4 2. Limpe o orifício com uma agulha 3. Veja o parágrafo 4

Bruksanvisning för modellerna

LPSBSS03, LPSBVS03

Bästa kund,

Vi vill tacka för att du köpt en av våra produkter, som framställts i enlighet med de senaste tekniska uppfinningarna. Genom att noggrant följa dessa enkla åtgärder för korrekt användning av produkten som överensstämmer med grundläggande säkerhetsföreskrifter, kommer du att få ut maximal prestanda av din produkt och kan dra nytta av dess utomordentliga tillförlitlighet under många år framöver. Vid eventuella felfunktioner står vårt nätverk av serviceverkstäder från och med nu till ditt förfogande.

SYMBOLER SOM ANVÄNDS I DESSA ANVISNINGAR

Viktiga föreskrifter markeras med dessa symboler. Det är absolut nödvändigt att följa dessa föreskrifter.



Läs bruksanvisningarna noggrant innan du börjar använda produkten.



Varning! Särskilt viktiga och/eller farliga moment.



Information (användbara för användning av apparaten).



Råd.



Ingreppsmoment som kan utföras av användaren.



Ingreppsmoment som endast får utföras av en behörig tekniker.

INNEHÅLLSFÖRTECKNING

1. INTRODUKTION TILL BRUKSANVISNINGEN	104
2. FÖRESKRIFTER	104
2-1. SÄKERHETSFÖRESKRIFTER	104
2-2. AVSEDD ANVÄNDNING AV MASKINEN	106
2-3. BORTSKAFFANDE	106
2-4. KVARSTÅENDE RISKER	106
3. BESKRIVNING	106
3-1. BESKRIVNING AV PRODUKTEN	106
4. FÖRSTA BRUKTAGNINGEN	107
4-1. ANSLUTNING TILL VATTENSYSTEMET	107
4-2. ELEKTRISK ANSLUTNING OCH FÖRSTA ANVÄNDNINGSTILLFÄLLE	107
4-3. MANUELL JUSTERING AV DISPENSERINGSTRYPCK	108
4-4. PROGRAMMERING AV TEMPERATUREN	109
5. ANVÄNDNING AV MASKINEN	109
5-1. TILLAGA OCH BRYGGA KAFFE	109
5-2. KONTROLLERA BRYGGTRYCKET	110
5-3. DISPENSERA VART VATTEN	111
5-4. DISPENSERA ÅNGA	111
6. RENGÖRING OCH UNDERHÅLL	112
6-1. RENGÖRING AV MUNSTYCKEN FÖR ÅNGA OCH VARMVATTEN	112
6-2. RENGÖRING AV BRYGGGRUPP OCH MUNSTYCKEN	112
6-3. RENGÖRING AV FILTER OCH FILTERHÅLLARE	112
6-4. RENGÖRING AV DET NEDRE TRÅGET	112
6-5. RENGÖRING AV HÖLJET	112
6-6. BYTE AV TÄTNINGEN	112
7. ORSAKER TILL FELFUNKTION OCH ANOMALIER	114

1. INTRODUKTION TILL BRUKSANVISNINGEN

Denna bruksanvisning utgör en viktig del av maskinen. Den ska läsas noggrant, alltid finnas tillgänglig för konsultation och ska sparas under hela maskinens brukbarhetstid.

I bruksanvisningen finner du information om korrekt användning av maskinen, rengöring och underhåll. Dessutom innehåller den viktiga instruktioner för arbetsmoment som ska utföras med extra försiktighet, samt information om kvarstående risker.

Bruksanvisningen återspeglar de tekniska uppfinningarna vid det tillfälle den framställdes, och tillverkaren förbehåller sig rätten att tillämpa alla nödvändiga tekniska ändringar på sina produkter och att uppdatera bruksanvisningarna, utan någon skyldighet att revidera även tidigare versioner.

LA PAVONI S.p.A. fransäger sig allt ansvar för eventuella direkta eller indirekta skador på personer eller föremål som uppstår till följd av:

- underlåtenhet att följa samtliga föreskrifter i gällande säkerhetsstandarder;
- felaktig installation;
- felaktig strömtillförsel;
- olämplig eller felaktig användning av maskinen;
- användning som inte överensstämmer med specifikationerna i denna bruksanvisning;
- allvarliga brister gällande underhållet;
- ändringar på maskinen eller icke godkända ingrepp;
- användning av reservdelar som inte är original eller inte specifikt avsedda för

den aktuella modellen;

- total eller partiell underlåtenhet att följa anvisningarna;
- exceptionella händelser.

2. ANVISNINGAR

2-1. SÄKERHETSFORESKRIFTER

- Användaren måste följa gällande säkerhetsföreskrifter i det land maskinen används, utöver regler som fastställs av vanligt sunt förnuft och föreskrifterna i denna bruksanvisning.
- För att säkerställa att maskinen fungerar korrekt och att dess specifikationer förblir oförändrade över tid rekommenderar vi att användaren kontrollerar att miljövillkoren är korrekta (rumstemperaturen ska ligga mellan 5° och 35° C). Vi avråder från att använda maskinen på platser där man använder vattenstrålar eller i utomhusmiljöer som utsätts för väderpåverkan som sol, regn, etc.
- När maskinen packats upp ur emballaget, kontrollera att den är intakt och inte skadats.
- Emballagets delar ska lämnas på till syftet avsedda återvinningsstationer och får aldrig lämnas utan uppsikt eller inom räckhåll för barn, djur eller obehöriga personer.
- Innan maskinen tas i bruk kontrollera att den matningsspänning som anges på dekalen som sitter under maskinens bas motsvarar den spänning som används i det aktuella landet.
- Användning av denna apparat är inte tillåten för personer (inklusive barn) med nedsatt fysisk eller mental förmåga eller som saknar erfarenhet eller kunskap, såvida de inte instrueras eller övervakas av en person med ansvar för deras säkerhet.

-
- Barn över 8 år får använda denna apparat om de övervakas eller instrueras angående en säker användning av apparaten och om de förstår de risker som är förbundna med användningen.
 - Se till att apparaten och nätsladden är utom räckhåll för barn som är under 8 år.
 - Låt inte barn leka med apparaten.
 - Apparaten får användas av personer med nedsatt fysisk eller mental förmåga eller personer som saknar erfarenhet eller kunskap endast under förutsättning att de övervakas eller instrueras angående en säker användning av apparaten av en person med ansvar för deras säkerhet och om de förstår de faror som är förbundna med användningen.
 - Sänk inte ner maskinen i vatten.
 - Ställ maskinen på ett stabilt underlag på en säker plats, på avstånd från värmekällor och utom räckhåll för barn.
 - Maskinen ska inte användas inuti en nisch.
 - Kontrollera att startbrytaren är ställd till avstängt läge, innan maskinen kopplas till eller från.
 - Använd inte maskinen om den inte fungerar korrekt eller om strömsladden eller stickkontakten är skadade. Om strömsladden är skadad, kontakta en behörig serviceverkstad.
 - Rör inte vid de varma ytorna (kokare, brygggrupp, filterhållare, ångmunstycke), för att förhindra brännskador.
 - Ta inte loss filterhållaren medan kaffet strömmar ut, för att undvika eventuella skållskador.
 - Placera inte under några omständigheter händerna under gruppen eller ångmunstycket, eftersom vätskor och ångor som strömmar ut är överhettade och kan orsaka skållskador.
 - Använd inte kaffemaskinen i kombination med delar eller tillbehör från andra tillverkare.
 - Använd endast tillverkarens originalreservdelar. Att använda andra reservdelar än de som rekommenderas av tillverkaren kan ge upphov till bränder, elektriska stötar eller andra personsador.
 - Se noga till att aldrig använda maskinen utan vatten, för att undvika skador på värmeelementet.
 - Stäng av maskinen i fall av maskinfel eller felfunktioner. Försök inte reparera den på egen hand utan kontakta en behörig SERVICEVERKSTAD för att vid behov byta ut utslitna eller skadade delar mot reservdelar i original.
 - I fall av icke godkända maskinreparationer eller vid användning av reservdelar som inte är original förfaller garantin, och därmed förbehåller sig det tillverkande företaget rätten att inte längre erkänna garantins giltighet.
 - Använd inte maskinen utomhus.
 - Använd inte maskinen för någon annan typ av användning än den framställt för.
 - Använd koldioxidsläckare (CO₂) i fall av brand. Använd inte vatten eller brandsläckare med ånga.
 - Innan något rengörings- eller underhållsarbete påbörjas ska maskinen inaktiveras genom att startbrytaren ställs till avstängt läge och kontakten kopplas ur från vägguttaget, utan att dra i strömsladden.
 - Rengör aldrig med frätande rengöringsmedel eller verktyg som lämnar repor. Det räcker att använda

en mjuk trasa som fuktats med vatten.

2-2. AVSEDD ANVÄNDNING AV MASKINEN

Denna maskin är avsedd att användas i hushållsmiljö för tillagning av espressokaffe med kaffeblandning, för utsläpp och dispensering av varmvatten och/eller ånga, och varm mjölk.

För att kunna använda maskinen på korrekt sätt ska användaren ha läst och förstått samtliga anvisningar i bruksanvisningen.

Denna apparat är avsedd att användas i hushåll och på liknande platser såsom:

- kök som används av personal i butiker, på kontor och andra arbetsplatser;
- på lantgårdar;
- för användning av kunder på hotell, motell och andra övernattningsmiljöer;
- i miljöer av typen bed and breakfast.

Vid felaktig användning förfaller alla former av garanti och tillverkaren fransäger sig allt ansvar för skador på personer och/eller föremål.

Nedanstående betraktas som felaktig användning:

- all användning som skiljer sig från den fastställda;
- ingrepp på apparaten som strider mot anvisningarna i denna bruksanvisning;
- all användning av maskinen efter mixtrande med komponenter eller säkerhetsanordningar;
- användning av apparaten utomhus.

2-3. BORTSKAFFANDE

 Uttjänta elektriska apparater får inte slängas tillsammans med hushållsavfall. Apparater

med denna symbol lyder under det europeiska direktivet 2012/19/EU. Uttjänta elektriska och elektroniska apparater ska bortskaffas separat från hushållsavfall och lämnas in till en lämplig återvinningsstation. Genom att bortskaffa den uttjänta apparaten korrekt, undviker du miljöskador och hälsorisker för personer. För ytterligare information om bortskaffande av den uttjänta apparaten, kontakta de lokala myndigheterna, avfallshanteringskontoret eller affären där du köpte apparaten.

2-4. KVARSTÅENDE RISKER



Användaren kan inte skyddas mot direkta strålar av ånga eller varmt vatten och därför måste maximal försiktighet iakttas vid hantering, för att undvika brännskador och skällskador.

Det tillverkande företaget fransäger sig allt ansvar för skador på personer, djur eller föremål som orsakas av ingrepp på maskinen som utförts av personer som inte är kvalificerade eller behöriga för det aktuella arbetet.

3. BESKRIVNING

3-1. BESKRIVNING AV PRODUKTEN

1. Huvudströmbrytare (kaffekokare)
2. Vattentank
3. Koppvärmare
4. Manometer kokare
5. Manometer pump
6. Vred till varmvatten
7. Ångvred
8. Galler till vattenbehållare
9. Munstycke till varmvatten
10. Ångmunstycke
11. Brygggrupp
12. Filterhållare
13. Dropptråg

14. ON/OFF-lampa och lampa som anger vattennivån i tanken
15. Spak till dispenseringsgrupp
16. Rengöringsborste
17. Slang för anslutning till vattensystem
- 18a. Press (plast)
- 18b. Press (stål)
19. Kaffemått
20. Filter för 1 kopp
21. Filter för 2 koppar
22. Filter Competition 16 g
23. Filter Competition 20 g
24. Filterhållare för enskild pip
25. Filterhållare för dubbel pip
26. Filterhållare Fascino
27. Blindfilter
28. Silikon slang för tömning av vatten
29. Pid-regulator kaffekokare
30. Pid-regulator vatten-/ångkokare
31. Brytare vatten-/ångkokare
32. ON/OFF-lampa vatten-/ångkokare
33. Manometer BPPC (Brewing Pressure Profiling Control)
34. Reglerspak "BPPC"

4. FÖRSTA BRUKTAGNINGEN

4-1. ANSLUTNING TILL VATTENSYSTEMET

Maskinerna erbjuder en flexibel användning, antingen med vattentank (2) eller med anslutning till vattensystemet med hjälp av den därtill avsedda slangen (17) som medföljer maskinen.

För att maskinen ska kunna användas med vattentanken (2) måste brytaren (C) vara ställd till läget "I" (detta moment ska utföras när maskinen är avstängd) (fig. 1-2).

För att använda maskinen med anslutning till vattensystemet, gör på följande sätt:

- Ställ brytaren (C) till läget "II" (detta moment ska utföras när maskinen är avstängd) (fig. 1-2).

- Koppla slangen (17) till kopplingen (D) som finns under maskinen, och sedan till vattensystemet (fig. 1).



- Vi rekommenderar att installera en vattenavhårdare för maskinens vattentillförsel.
- Säkerställ att maskinen ansluts till ett vattensystem med dricksvatten.
- Denna maskin ska anslutas till vattensystemet i enlighet med nationell lagstiftning i användningslandet.
- Trycket på vattnet i vattenledningen för inmatning till maskinen får inte överstiga 0,65 Mpa. Om trycket i systemet överstiger 0,5 Mpa (5 bar) rekommenderar vi att installera en tryckreducerare som balanserats för högtryck.

4-2. ELEKTRISK ANSLUTNING OCH FÖRSTA ANVÄNDNINGSTILLFÄLLE

För att sätta igång espressomaskinen, följ noggrant nedanstående anvisningar:

- Öppna emballaget, ta ut kaffemaskinen och kontrollera att den är i oskadat skick.
- Ställ maskinen på en plan yta, ta av locket, dra ut vattentanken (2) och skölj den.
- Fyll tanken med rent vatten och sätt tillbaka den på plats. Stäng maskinens lock.
- Om maskinen ska anslutas till vattensystemet, ska du efter anslutningen kontrollera att vattenkranen är öppen innan maskinen sätts igång.
- När locket (A) tas bort från tråget (13) och silikonslangen (28) kopplas till tråget (B) går det att tömma ut vattnet direkt i vattenutloppet (fig. 1).



Innan man går vidare till den elektriska anslutningen försäkra dig om att nätspänningen motsvarar de specifikationer som anges på plåten som sitter under maskinens bas.

- Anslut strömsladden till vägguttaget.
- Innan maskinen tas i bruk, sätt fast filterhållaren (12) i bryggruppen (11). Placera en behållare under gruppen och för hävarmen (15) uppåt för att fylla på kaffekokaren.
- Sätt igång maskinen genom att ställa on/off-brytaren (1) till läget "I". Vänta cirka 2 sekunder så att kretsen hinner köra en kontroll. Lampan (14) tänds för att markera att maskinen är strömsatt.
- Så fort det kommer ut vatten från bryggruppen (11) ska du föra hävarmen (15) nedåt för att avbryta utmatningen.
- Vänta tills kaffekokaren når den inställda temperaturen (92°) som anges på pid-regulatorn (29).
- Sätt därefter igång vatten-/ångkokaren genom att ställa brytaren (31) till läget "I"; lampan (32) tänds för att bekräfta att kokaren satts igång.
- Den automatiska anordningen för reglering av vattennivån aktiveras för att fylla på vatten i vatten-/ångkokaren tills den automatiskt når den fastställda nivån. Kontrollen av vattennivån i kokaren sker automatiskt, liksom återställning av den fastställda nivån.
- Under uppstart: när manometern som kontrollerar trycket i kokaren (4) anger ett tryck på cirka 0,5 bar öppna långsamt ångvredet (7) för att tömma ut luft från vatten-/ångkokaren, och vänta tills det börjar strömma ut ånga från ångmunstycket (10) innan vredet stängs igen.
- Vänta tills vatten-/ångkokaren når

brukstryck (1,1–1,3 bar), vilket kan kontrolleras på manometern (4). Pid-regulatorn (8) är fabriksinställd till en temperatur på 122°.

- När maskinen nått brukstrycket, dra i bryggruppens dispenseringsspak (15).
- Flytta dispenseringsspaken (15) helt nedåt för att avbryta dispenseringen.
- Nu är maskinen redo för funktion.



• Maskinen är försedd med en säkerhetsanordning som kontrollerar vattenmängden; kontrollampan (14) blinkar för att tala om att det saknas vatten i tanken (2). Om det saknas vatten i tanken blockerar anordningen automatiskt alla maskinens funktioner.



Kaffebryggningen och strömtilförseln till kokarens värmelement är inaktiverade när lampan till vattentanken (14) blinkar.

4-3. MANUELL JUSTERING AV DISPENSERINGSTRYCK

Maskinens dispenseringsstryck kan ställas in manuellt genom att skruva på skruven för justering av pumpens tryck (F) (fig. 3).

För att kontrollera dispenseringsstrycket:

- Sätt fast filterhållaren, som är fylld med korrekt malet, doserat och pressat kaffe, i bryggruppen.
- Dra i bryggruppens dispenseringsspak (15) och avläs trycket på pumpens manometer (4). Korrekt tryck motsvarar 8-9 bar.
- Om trycket som visas på manometern inte är korrekt skruva skruven för justering av pumpens tryck (F) (fig. 3)

medurs för att öka pumpens tryck, och moturs för att sänka det.





4-4. PROGRAMMERING AV TEMPERATUREN

Modellerna är utrustade med två Termopid (29, 30).

Pid-regulatorernas uppgift är att reglera temperaturen i båda kokarna som kan programmeras och kontrolleras oberoende av varandra.





Tack vare detta system går det att brygga kaffe med olika temperaturer. Pid-regulatorn till kaffekokaren (29) är fabriksinställd till 92 °C.

Gör så här om du vill justera temperaturinställningen (fig. 6):

- tryck på knappen ; så fort texten "PRG" visas på displayen, tryck på knappen ;
- när displayen visar kokarens temperatur, tryck på knapparna  och  för att öka eller minska önskad temperatur, från minst 80 °C till maximalt 133 °C.
- 3 sekunder efter att den sista knappen tryckts in, sparas värdet och displayen visar den inställda temperaturen

Pid-regulatorn till vatten-/ångkokaren (30) är fabriksinställd till 122 °C.

Gör så här om du vill justera temperaturinställningen:

- tryck på knappen ; så fort texten "PRG" visas på displayen, tryck på knappen ;
- när displayen visar kokarens temperatur, tryck på knapparna  och  för att öka eller minska önskad temperatur, från minst 110 °C till maximalt 127 °C.
- 3 sekunder efter att den sista knappen tryckts in, sparas värdet och displayen visar den inställda temperaturen

 • Pid-regulatorn för kontroll av temperaturen har fabriksinställts

till värden som ger en optimal espresso.

- Om kaffekokarens temperatur ställs in på en temperatur över 103 °C, börjar displayen (29) att blinka. Denna signalering informerar användaren om att kaffet inte kommer att bli gott om det matas ut vid en så hög temperatur.

5. ANVÄNDNING AV MASKINEN

5-1. TILLAGA OCH BRYGGA KAFFE

När momenten i avsnitt 4.1-4.2 har utförts, är maskinen redo för att användas.



Lägg inte textilier, filter eller liknande på hyllan för uppvärmning av koppar.



- När maskinen har satts på, värms den upp i ungefär 15 minuter. Omgivningstemperaturen kan påverka uppvärmningstiderna.
- Redan från igångsättningen rekommenderar vi att låta filterhållaren sitta kvar i gruppen. På så sätt uppnår filterhållaren den optimala temperaturen.

För att tillaga kaffe gör så här:

- Sätt i det valda filtret (20-21-22-23) på avsedd plats i filterhållaren (24-25-26).
- Fyll filtret med en dos malet kaffe som räcker för att tillaga 1 eller 2 koppar (7-8 g - 14-16 g) beroende på vilket filter som valts (20-21-22-23).
- Släta ut och tryck samman kaffet med hjälp av pressen (18a-18b), rengör kanten på filtret från eventuella kafferester, haka fast filterhållaren i brygggruppen (11) och för den åt höger för att sätta fast den ordentligt i

gruppen.

- Placera kopparna under piparna där vätskan flödar ut, och sätt igång enheten via kommandot **(15)**. Kaffet flödar ut när man för upp spaken **(15)** som sitter på panelen.
- När önskad kaffemängd har erhållits, avbryt utmatningen med hjälp av kommandot **(15)** genom att återställa spaken till läge nedåt.
- För att brygga flera koppar kaffe, haka loss filterhållaren **(12)** från gruppen **(11)** genom att föra den åt vänster, ta bort kaffesumpen och upprepa ovan angivna moment.



För att undvika risken för skållskador, rekommenderar vi att inte röra vid brygggrupp eller munstycken till ånga och varmvatten medan maskinen är i funktion. Placera inte under några omständigheter händerna under brygggrupp eller munstycken under tiden vätska matas ut.



När maskinen är ny kan det hända filterhållaren inte är i linje (rätvinklig med själva maskinen) enligt vad som visas i bilden 5. Detta äventyrar dock inte maskinens korrekta funktion på något sätt. Efter en kortare tids användning kommer filtret efter hand att ställas in till korrekt position.

G = Den stängda filterhållarens position när maskinen är ny
H = Den stängda filterhållarens position när maskinen har använts en kort period.



- Kaffet ska malas direkt före användning eftersom det förlorar sin arom kort efter att det malts. Om malningen är alltför grov blir kaffet tunt och ljust och utan crema, om blandningen däremot

är alltför finmald blir kaffet mörkt och starkt, med lite crema.

- Varma koppar bidrar till att hålla det nybryggda kaffet vid korrekt temperatur, och vi rekommenderar därför att före användning placera kopparna på den stora koppvärmaren **(3)** som ger möjlighet att utnyttja den värme som strålar ut från kokaren.
- Pumpens tryck kan avläsas på respektive manometer **(5)** under bryggningen.
- Korrekt tryck för kaffe bryggning ligger på 8-9 bar.

5-2. KONTROLLERA BRYGGTRYCKET

- Manometern **(33)** som sitter på brygggruppen ger möjlighet att avläsa espressos bryggtryck.
- Det ger i sin tur användaren möjlighet att kontrollera exakt malningsgrad, pressning och dosering av kaffet i filtret.
- Om bryggtrycket ligger under pumpens kalibreringstryck (fabriksinställt till 9 bar), betyder det att malningen är alltför grov, att kaffet inte är korrekt pressat eller att dosen är otillräcklig.
- Dessutom är modellerna utrustade med systemet BPPC (Brewing Pressure Profiling Control) och tillhörande reglerspak **(34)**.
- Tack vare reglerspaken "BPPC" **(34)** kan man dessutom i realtid justera kaffets bryggtryck under utmatningen.
- För att justera bryggtrycket under dispenseringen, flytta reglerspaken **(34)** åt höger eller vänster för att öka eller minska bryggtrycket (fig.4).
- Det ger möjlighet att manuellt justera och kontrollera utvinningen, för att erhålla ett optimalt resultat i koppen, med alla typer av kaffe och

blandningar.

i Om reglerspaken (**34**) har flyttats åt höger (som i fig. 5) motsvarar kaffets bryggtryck pumpens tryck (8-9 bar) som kan ses på respektive manometer (**5**). Vi avråder från att stänga reglerspaken helt eftersom i sådant fall visar manometern ett tryck på 0 bar och utmatningen avbryts.

5-3. DISPENSERA VARMT VATTEN

- Innan varmt vatten matas ut, kontrollera att vatten-/ångkokaren är tillslagen (brytare (**31**) i läget "I") och trycksatt (manometer (**4**) visar 1,1-1,3 bar).
- Placera en behållare under munstycket (**9**).
- Roter vredet på vattenkranen (**6**) moturs för att mata ut varmt vatten.
- När önskad vattenmängd har erhållits, vrid vredet (**6**) medurs för att stoppa utflödet.

 Vi rekommenderar att mata ut maximalt 200 ml vatten.

 För att skydda värmeelementet har maskinen en timeout för laddning på 25 sekunder. Om laddningstiden överskrider 25 sekunder kommer båda pid-regulatorerna (**29 - 30**) att inaktiveras tills vatten-/ångkokaren har laddats helt.

5-4. DISPENSERA ÅNGA

- Innan ånga matas ut, kontrollera att vatten-/ångkokaren är tillslagen (brytare (**31**) i läget "I") och trycksatt (manometer (**4**) visar 1,1-1,3 bar).
- Före uppvärmning av någon dryck dispensera försiktigt lite ånga från ångmunstycket (**10**). Vrid vredet (**7**)

moturs för att avlägsna eventuell kondens som samlats inne i kokaren.

- Håll den vätska som ska tillagas i en behållare, sänk ner ångmunstycket (**10**) i vätskan och vrid långsamt vredet till ångkranen (**7**) moturs. Mängden dispenserad ånga är proportionell med hur mycket kranen öppnas. Ju mer kranen öppnas, desto större blir mängden dispenserad ånga.
- När önskad mängd har dispenserats ska ångspaken vridas medurs för att stoppa dispensereringen. Ta bort behållaren och rengör ångmunstycket med en fuktig trasa.

För att skumma mjölk till cappuccino:

- Fyll en behållare med kall mellanmjölk
- Placera behållaren med mjölken under ångmunstycket (**10**) och sänk ner munstycket någon millimeter ner i mjölken.
- Vrid ångvredet (**7**) moturs och för långsamt behållaren nerifrån och upp för att få ett krämnt skum.
- När mjölken har dubblats i volym, sänk ner mjölkskummaren hela vägen och värm mjölken.
- Stoppa dispensereringen genom att vrida ångvredet (**7**) medurs.

 Fara för brännskador! När vätskan börjar strömma ut kan det stänka lite vatten. Dispenseringslangen kan bli mycket varm: undvik att röra den med bara händerna.

 När vätskan har värmts upp rekommenderas att tömma ångröret genom att öppna ventilen under några sekunder.

6. RENGÖRING OCH UNDERHÅLL

6-1. RENGÖRING AV MUNSTYCKEN FÖR ÅNGA OCH VARMVATTEN

- För att undvika förändringar i smaken på de drycker som ska värmas och för att förhindra att hålen i änden på ångmunstyckena täpps igen ska de efter varje användning rengöras noggrant med en fuktig trasa. Släpp även ut en liten stråle ånga.

6-2. RENGÖRING AV BRYGGRUPP OCH MUNSTYCKEN

- Ta loss filterhållaren från bryggruppen och rengör tätningen med den medföljande borsten (**16**).
- Placera det medföljande blindfiltret (**27**) inuti filterhållaren (**24-25-26**).
- Lägg i en tesked rengöringsmedel för kaffemaskiner och haka fast filterhållaren i bryggruppen.
- Starta bryggruppen via kommandot (**15**) och avbryt dispenseringen efter cirka 15-20 sekunder.
- Sätt igång och stoppa dispenseringen flera gånger tills rent vatten kommer ut, för att avlägsna kafferester och kalkavlagringar.
- Ta bort blindfiltret (**27**) och sätt igång dispenseringen flera gånger för att skölja genom bryggruppen för att eliminera eventuella rester från munstycken och bryggrupp.



- När varmvatten stått stilla en längre tid i ledningarna rekommenderar vi att låta lite vatten rinna ner för att avlägsna eventuella avlagringar.

6-3. RENGÖRING AV FILTER OCH FILTERHÅLLARE

- Kontrollera regelbundet de små hålen i filtren och ta bort eventuella kafferester.
- Blanda cirka en liter kokande vatten med fyra teskedar rengöringsmedel för kaffemaskiner i en lämplig behållare och låt filter och filterhållare ligga i blöt i blandningen under 20-30 minuter. Skölj därefter grundligt under rinnande vatten.

6-4. RENGÖRING AV DET NEDRE TRÅGET

Ta bort gallret (**8**), dra ut det nedre tråget (**13**) och rengör det från rester av kaffepulver under rinnande vatten.

6-5. RENGÖRING AV HÖLJET

För att bevara de externa ytorna i gott skick rengör dem efter varje användningstillfälle, efter att de har svalnat. Rengör med en mjuk och fuktig trasa.

6-6. BYTE AV TÄTNINGEN (fig. 7)

Om kaffet droppar från filterhållarens (L) kanter under dispenseringen kan orsaken bero på att filterhållarens dispenseringshål är tilltäppt. I sådant fall måste hålet rengöras.

Om felet kvarstår eller om filterhållarens position, när den hakas fast, överskrider bryggruppens mittlinje mycket, är det nödvändigt att byta tätningen.

För att byta tätningen gör så här:

- Säkerställ att maskinen är avstängd och dra ut strömsladden.
- Dra ut tätningen (I) och munstycket (M) genom att bända med en plattskruvmejsel.
- När tätningen och munstycket har tagits bort ska du rengöra sätet ordentligt innan de nya

komponenterna monteras.

- När de nya komponenterna har satts fast ska du ta fram filterhållaren utan filter och haka fast den vid bryggruppen. Flytta filterhållaren fram och tillbaka för att fästa tätningen för gott.

7. ORSAKER TILL FELFUNKTION OCH ANOMALIER

PROBLEM	ORSAK	LÖSNING
Maskinen fungerar inte och brytarens lampa tänds inte	<ol style="list-style-type: none">1. Ingen strömtillförsel2. Strömsladdens kontakt är inte korrekt ikopplad3. Strömsladden är skadad	<ol style="list-style-type: none">1. Återställ strömmen2. Sätt i strömsladdens kontakt korrekt i vägguttaget3. Kontakta en auktoriserad serviceverkstad för byte
Startbrytarens lampa är tänd och vattnet blir inte varmt	<ol style="list-style-type: none">1. Termostaterna fungerar inte2. Värmeelementet har avbrutits eller bränts	<ol style="list-style-type: none">1. Kontakta ett auktoriserat servicecenter2. Kontakta ett auktoriserat servicecenter
Det kommer inte ut något kaffe under utmatning	<ol style="list-style-type: none">1. Det saknas vatten i tanken2. Kaffet är för finmalet3. Det finns för mycket kaffe4. Kaffet har pressats för mycket5. Kretsen har inte fyllts6. Munstycket är smutsigt	<ol style="list-style-type: none">1. Fyll på vatten i tanken2. Byt ut mot en grövre malningsgrad3. Minska mängden kaffe i filtret4. Pressa kaffet mindre5. Se avsnitt 4 – "Första bruktagningen"6. Rengör eller byt ut munstycket
Pumpen avger ett högt ljud	<ol style="list-style-type: none">1. Pumpen har inte aktiverats	<ol style="list-style-type: none">1. Se avsnitt 4 – "Första bruktagningen"
Kaffet kommer ut för snabbt	<ol style="list-style-type: none">1. Kaffet är för grovmalet2. Det finns inte tillräckligt mycket kaffe3. Kaffet är inte tillräckligt pressat4. Kaffet är gammalt eller inte lämpligt	<ol style="list-style-type: none">1. Byt ut mot en mer finmald kaffeblandning2. Öka kaffedosen3. Pressa kaffet mer4. Byt ut kaffet
Kaffet kommer ut droppvis	<ol style="list-style-type: none">1. Kaffet är för finmalet2. Det finns för mycket kaffe3. Kaffet har pressats för mycket	<ol style="list-style-type: none">1. Byt ut mot en mer grovmald kaffeblandning2. Minska mängden kaffe3. Pressa kaffet mindre

Det läcker ut kaffe mellan bryggruppen och filterhållaren	<ol style="list-style-type: none"> 1. Filterhållaren sitter inte rätt 2. För mycket kaffe i filtret 3. Kanten på filterhållaren har inte rengjorts 4. Tätningen är utsliten 	<ol style="list-style-type: none"> 1. Sätt fast på korrekt sätt 2. Minska mängden kaffe 3. Ta bort kafferester från kanten på filterhållaren och rengör tätningen 4. Kontakta ett auktoriserat servicecenter
Det bildas ingen crema på det	<ol style="list-style-type: none"> 1. Den aktuella kaffeblandningen är inte lämplig för denna typ av maskin 2. Malningsgraden är olämplig 3. Det finns inte tillräckligt mycket kaffe 	<ol style="list-style-type: none"> 1. Byt ut kaffet 2. Justera kaffets malningsgrad 3. Öka kaffedosen och pressa det ordentligt
Kaffet kommer ut för kallt	<ol style="list-style-type: none"> 1. Maskinen har inte nått korrekt temperatur 2. Filterhållaren har inte värmts upp 3. Kopporna har inte värmts upp 4. Termostaten arbetar inte inom optimala värden 5. Pid-regulatorn (29) arbetar inte inom optimala värden 	<ol style="list-style-type: none"> 1. Följ anvisningarna i avsnitt 4.1 – 4.2 2. Filterhållaren ska värmas samtidigt som vattnet, se avsnitt 4.1 – 4.2 3. Värm kopporna på den avsedda koppvärmaren (2) 4. Kontakta ett auktoriserat servicecenter 5. Ställ in värdena för pid-regulatorn (29)
Kaffet är för varmt när det kommer ut	<ol style="list-style-type: none"> 1. Pid-regulatorn (29) arbetar inte inom optimala värden 	<ol style="list-style-type: none"> 1. Ställ in värdena för pid-regulatorn (29)
Maskinen släpper inte ut ånga	<ol style="list-style-type: none"> 1. Kretsen har inte fyllts 2. Hålet i ångrörets ände är igensatt 3. Det saknas vatten i tanken 	<ol style="list-style-type: none"> 1. Se avsnitt 4 2. Rengör hålet med hjälp av en nål 3. Se avsnitt 4

Инструкции по использованию моделей

LPSBSS03, LPSBVS03

Уважаемый покупатель!

Благодарим вас за покупку изделия нашего производства, изготовленного с применением новейших технологий. Чтобы достичь наилучших рабочих характеристик и обеспечить длительную и надежную работу аппарата, строго соблюдайте простые действия по его правильной эксплуатации в соответствии с основными правилами безопасности, указанными в настоящем руководстве. При обнаружении неисправностей вы всегда можете обратиться в сеть сервисных центров, работники которых окажут вам необходимую помощь.

СИСТЕМА СИМВОЛОВ В ИНСТРУКЦИЯХ

В важных предупреждениях приводятся данные символы. Необходимо всегда соблюдать их.



Внимательно ознакомьтесь с руководством перед тем, как вводить аппарат в эксплуатацию.



Внимание! Особо важные и/или опасные операции.



Полезная для эксплуатации аппарата информация.



Рекомендации.



Операции, которые могут быть выполнены пользователем.



Работы, которые должны осуществляться исключительно квалифицированным специалистом.

ОГЛАВЛЕНИЕ

1. ВВЕДЕНИЕ	118
2. МЕРЫ ПРЕДОСТОРОЖНОСТИ	118
2-1. МЕРЫ ПО ТЕХНИКЕ БЕЗОПАСНОСТИ	118
2-2. НАЗНАЧЕНИЕ МАШИНЫ	120
2-3. УТИЛИЗАЦИЯ	120
2-4. ОСТАТОЧНЫЕ РИСКИ	121
3. ОПИСАНИЕ	121
3-1. ОПИСАНИЕ ИЗДЕЛИЯ	121
4. ПЕРВЫЙ ВВОД В ЭКСПЛУАТАЦИЮ	121
4-1. ПОДКЛЮЧЕНИЕ К СЕТИ ВОДОСНАБЖЕНИЯ	121
4-2. ЭЛЕКТРИЧЕСКОЕ ПОДКЛЮЧЕНИЕ И ПЕРВОЕ ИСПОЛЬЗОВАНИЕ	122
4-3. РУЧНАЯ НАСТРОЙКА ДАВЛЕНИЯ ПОДАЧИ	123
4-4. ПРОГРАММИРОВАНИЕ ТЕМПЕРАТУРЫ	123
5. ИСПОЛЬЗОВАНИЕ МАШИНЫ	124
5-1. ПОДГОТОВКА И ПОДАЧА КОФЕ	124
5-2. КОНТРОЛЬ ПРОФИЛЯ ДАВЛЕНИЯ ПОДАЧИ	125
5-3. ПОДАЧА ГОРЯЧЕЙ ВОДЫ	126
5-4. ПОДАЧА ПАРА	126
6. ЧИСТКА И УХОД	127
6-1. ЧИСТКА ТРУБОК ПОДАЧИ ПАРА И ГОРЯЧЕЙ ВОДЫ	127
6-2. ЧИСТКА КОРПУСА ГРУППЫ И ДИСПЕРСИОННЫХ ЭКРАНОВ	127
6-3. ЧИСТКА ФИЛЬТРОВ И ДЕРЖАТЕЛЕЙ ФИЛЬТРОВ	127
6-4. ЧИСТКА НИЖНЕГО ДРЕНАЖНОГО ПОДДОНА	127
6-5. ЧИСТКА КОРПУСА	127
6-6. ЗАМЕНА ПРОКЛАДКИ ЧАШКИ ДЕРЖАТЕЛЯ	127
7. ПРИЧИНЫ НЕИСПРАВНОСТЕЙ ИЛИ СБОЕВ В РАБОТЕ	129

1. ВВЕДЕНИЕ

Настоящее руководство является неотъемлемой частью машины. Внимательно прочитайте его и бережно храните для будущих просмотров на протяжении всего срока службы машины.

В руководстве содержится информация о правильной эксплуатации, очистке и уходе за машиной, а также предоставляются указания относительно остаточных рисков и различных операций, которые должны выполняться с особым вниманием.

В руководстве отражен технологический уровень, существующий на момент его выпуска; производитель оставляет за собой право вносить все необходимые технические изменения в свою продукцию и обновлять руководство без обязательного пересмотра предыдущих версий.

LA PAVONI S.p.A. снимает с себя всякую ответственность за возможный ущерб, который может быть прямым или косвенным образом нанесен людям или имуществу по следующим причинам:

- несоблюдение всех предписаний действующих требований безопасности;
- неправильная установка;
- сбои в питании;
- неправильная эксплуатация или использование машины не по назначению;
- эксплуатация с нарушением инструкций из настоящего руководства;
- серьезные недостатки в обслуживании;

- внесение изменений в машину или любые иные несанкционированные операции;
- использование неоригинальных или не предназначенных для данной модели запчастей;
- полное или частичное несоблюдение инструкций;
- исключительные события.

2. МЕРЫ ПРЕДОСТОРОЖНОСТИ

2-1. МЕРЫ ПО ТЕХНИКЕ БЕЗОПАСНОСТИ

- Пользователь должен соблюдать требования безопасности, действующие в стране эксплуатации машины, а также правила, диктуемые здравым смыслом, и предписания из настоящего руководства.
- Для обеспечения правильной работы машины и сохранения ее характеристик во времени рекомендуется проверить наличие надлежащих условий окружающей среды (температура в помещении должна находиться в пределах от 5 до 35 °C), не эксплуатировать машину в местах, где используются струи воды, или снаружи, где она может подвергаться воздействию атмосферных факторов (солнце, дождь и т. д.).
- Вынув машину из упаковки, проверьте ее целостность и отсутствие повреждений.
- Сдайте компоненты упаковки в специализированные центры по утилизации. Ни в коем случае не оставляйте их без присмотра или в местах, куда имеют доступ дети, животные или неуполномоченные лица.
- Перед вводом машины в эксплуатацию проверьте,

- чтобы напряжение питания, указанное на идентификационной табличке на основании машины, соответствовало напряжению страны использования оборудования.
- Данный прибор не могут использовать лица (включая детей) с ограниченными физическими, сенсорными или умственными способностями, либо без опыта и должных знаний, за исключением тех случаев, когда они были соответствующим образом обучены взрослыми, ответственными за их безопасность, или находятся под их наблюдением.
 - Данным аксессуаром могут пользоваться дети от 8-ми лет, если они находятся под присмотром или были обучены правилам безопасного использования прибора и понимают связанные с этим риски.
 - Храните прибор и кабель в месте, недоступном для детей младше 8 лет.
 - Не разрешайте детям играть с прибором.
 - Прибором могут пользоваться люди с ограниченными физическими, сенсорными или умственными способностями, либо без опыта и должных знаний, но только если они находятся под контролем ответственного за них лица или были проинструктированы им относительно безопасной эксплуатации прибора и знают о сопутствующих опасностях.
 - Не погружайте машину в воду.
 - Расположите машину в надежном и недосыгаемом для детей месте, на прочном основании, вдали от источников тепла.
 - Машину нельзя использовать

внутри ниши.

- Перед тем как подсоединить и отсоединить машину, убедитесь в том, что выключатель находится в положении «выключено».
- Не используйте машину, если она работает неисправно или повреждены кабель либо разъем питания. В случае повреждения кабеля обращайтесь в уполномоченный сервисный центр.
- Не касайтесь горячих поверхностей (бойлера, группы, держателя фильтра, трубки пара) во избежание получения ожогов.
- Не снимайте держатель фильтра во время подачи кофе, чтобы предотвратить ожоги.
- Категорически запрещается подставлять руки под группу и трубку пара, поскольку подаваемые горячие жидкости или пар могут причинить ожоги.
- Не используйте кофемашину в сочетании с частями и аксессуарами других производителей.
- Используйте только оригинальные запчасти от производителя. Использование не рекомендованных производителем запасных частей может привести к пожару, поражению электрическим током и травмированию.
- Следите за тем, чтобы в машине всегда была вода, так как в противном случае выйдет из строя ТЭН.
- В случае поломки или аномальной работы выключите машину и не трогайте ее. Обратитесь в уполномоченный сервисный центр для замены поврежденных или изношенных деталей на оригинальные запчасти.
- При осуществлении несанкционированного ремонта

машины или использования неоригинальных запчастей гарантийные условия отменяются и производитель имеет право признать их недействительными.

- Запрещается эксплуатировать машину снаружи.
- Используйте машину только по предусмотренному назначению.
- При возникновении пожара используйте углекислотные огнетушители (CO₂). Не используйте воду или паровые огнетушители.
- Перед любой очисткой и уходом отключите машину, установив выключатель в положение «выключено», и выньте вилку из розетки, не дергая за кабель питания.
- Никогда не используйте коррозионные чистящие средства или инструменты, которые могут поцарапать машину. Достаточно протереть машину влажной мягкой салфеткой.

2-2. НАЗНАЧЕНИЕ МАШИНЫ

Данная машина предназначена для домашнего приготовления эспрессо из кофейного купажа, для забора и подачи горячей воды и/или пара, горячего молока.

Для правильной работы с машиной пользователь должен внимательно прочитать и понять инструкции, приведенные в данном руководстве.

Данный аппарат предназначен для использования в бытовых и подобных им целях, а именно:

- на кухнях для сотрудников магазинов, служащих офисов и в других служебных помещениях;
- на фермах;
- в гостиницах,

мотелях и других жилых структурах постояльцами; – в мини-гостиницах.

Использование не по назначению ведет к утрате любой гарантии, при этом производитель освобождается от любой ответственности за причиненный людям ущерб и/или повреждение имущества.

Использованием не по назначению считается:

- любое применение, отличающееся от заявленного;
- выполнение любых работ с прибором, не предусмотренных настоящим руководством;
- любая эксплуатация после несанкционированного вскрытия компонентов или предохранительных устройств;
- эксплуатация прибора на открытом воздухе.

2-3. УТИЛИЗАЦИЯ

 Электрические приборы не должны утилизироваться вместе с бытовыми отходами.

На приборы с данным символом распространяется действие европейской директивы 2012/19/UE. Все электрическое и электронное оборудование должно утилизироваться отдельно от бытовых отходов. Сдайте его в один из специальных центров, предусмотренных государством. Правильная утилизация отслужившего срок прибора позволит предотвратить ущерб окружающей среде и здоровью людей. Для получения более подробной информации по утилизации аппарата обращайтесь в муниципальные органы, в центр по утилизации или в магазин, в котором вы его

приобрели.

2-4. ОСТАТОЧНЫЕ РИСКИ



Невозможно защитить пользователя от прямой струи пара или горячей воды, поэтому при работе с аппаратом он, во избежание ожогов, должен соблюдать максимальную осторожность.

Производитель снимает с себя любую ответственность за травмы людей или животных, а также за материальный ущерб вследствие работ, осуществленных на машине неквалифицированными или неуполномоченными лицами.

3. ОПИСАНИЕ

3-1. ОПИСАНИЕ ИЗДЕЛИЯ

1. Главный выключатель (бойлера кофе)
2. Бачок для воды
3. Полка для чашек с пассивным подогревом
4. Манометр бойлера
5. Манометр насоса
6. Ручка подачи горячей воды
7. Ручка пара
8. Решетка поддона
9. Трубка подачи горячей воды
10. Трубка пара
11. Группа подачи
12. Держатель фильтра
13. Дренажный лоток
14. Индикатор ВКЛ./ВЫКЛ. и индикатор уровня воды в бачке
15. Рычаг подачи группы
16. Чистящая щеточка
17. Трубка подсоединения к водопроводной сети
- 18а. Темпер (пластмассовый)
- 18б. Темпер (стальной)
19. Мерная ложка для кофе
20. Фильтр на 1 чашку

21. Фильтр на 2 чашки
22. Фильтр Competition на 16 г
23. Фильтр Competition на 20 г
24. Одинарный держатель фильтра
25. Двойной держатель фильтра
26. Держатель фильтра Fascino
27. Глухой фильтр
28. Силиконовая трубка для слива воды
29. Пид-регулятор бойлера кофе
30. Пид-регулятор рабочего бойлера
31. Выключатель рабочего бойлера
32. Индикатор ВКЛ./ВЫКЛ. рабочего бойлера
33. Манометр ВРРС (Brewing Pressure Profiling Control)
34. Рычаг регулировки ВРРС

4. ПЕРВЫЙ ВВОД В ЭКСПЛУАТАЦИЮ

4-1. ПОДКЛЮЧЕНИЕ К СЕТИ ВОДОСНАБЖЕНИЯ

Машины являются универсальными: их можно использовать с бачком для воды (2) или подключить к водопроводной сети при помощи соответствующей трубки (17), входящей в комплект поставки.

При использовании машины с бачком для воды (2) установите переключатель (С) в положение «I» при выключенной машине (Рис. 1-2).

Если же машина подключается к водопроводной сети, выполните следующие действия:

- При выключенной машине переместите переключатель (С) в положение «II» (Рис. 1-2).
- Подсоедините трубку (17) к фитингу (D), расположенному под машиной, а затем выполните подключение к водопроводной сети (Рис. 1).



- Если на машину подается водопроводная вода, рекомендуется установить умягчитель.
- Проверьте, чтобы вода в подключаемой сети водоснабжения была питьевой.
- Подключение к водопроводной сети должно осуществляться в соответствии с положениями национального законодательства страны эксплуатации аппарата.
- Максимальное давление водопроводной воды на входе в машину не должно превышать 0,65 МПа. Если давление выше 0,5 МПа (5 бар), установите сбалансированный редуктор высокого давления.

4-2. ЭЛЕКТРИЧЕСКОЕ ПОДКЛЮЧЕНИЕ И ПЕРВОЕ ИСПОЛЬЗОВАНИЕ

Чтобы включить эспрессо-машину, строго следуйте приведенным ниже указаниям:

- Откройте наружную упаковку, выньте кофемашину и проверьте ее целостность.
- Установите машину на горизонтальную поверхность, снимите крышку, извлеките емкость для воды (**2**) и ополосните ее.
- Заполните емкость чистой водой и верните ее на прежнее место. Закройте крышку машины.
- В случае подключения к водопроводной сети проверьте, чтобы после выполнения данной операции и перед включением машины кран воды был открыт.
- Снимите заглушку (A) с лотка (**13**) и подсоедините силиконовую трубку (**28**) к лотку (B) для слива воды непосредственно в сточную трубу

(Рис.1).



Перед тем как приступить к электрическому подключению, убедитесь в том, что напряжение сети соответствует значению, указанному на идентификационной табличке под основанием машины.

- Вставьте кабель питания в розетку.
- Прежде чем включить машину, вставьте держатель фильтра (**12**) в группу подачи (**11**), поставьте емкость под группу подачи и поднимите рычаг (**15**) для заполнения бойлера кофе.
- Включите машину, установив выключатель вкл./выкл. (**1**) в положение «I». Подождите около 2 секунд, чтобы дать системе выполнить контроль. При подаче на машину тока включается индикатор (**14**).
- Как только из группы подачи (**11**) начнет выходить вода, опустите рычаг (**15**) вниз, чтобы остановить подачу.
- Подождите, пока температура бойлера кофе не достигнет заданной температуры (92 °C), указанной на Пид-регуляторе (**29**).
- После этого включите рабочий бойлер, переведя выключатель (**31**) в положение «II». При включении бойлера загорится индикатор (**32**).
- Запустится функция автоматического заполнения рабочего бойлера водой до определенного уровня. Контроль воды в бойлере и ее поддержание на требуемом уровне осуществляются в автоматическом режиме.
- Во время ввода в эксплуатацию: как только манометр контроля давления

бойлера (4) покажет давление около 0,5 бар, медленно откройте кран пара посредством ручки (7), чтобы стравить воздух из рабочего бойлера. Дождитесь, когда из трубки пара (10) начнет выходить пар, и лишь затем закройте кран.

- Следя за показаниями манометра (4), подождите, пока в рабочем бойлере не установится рабочее давление 1,1–1,3 бар. Пид-регулятор (8) настраивается на заводе на 122 °С.
- После достижения рабочего давления поднимите рычаг подачи группы (15).
- До упора опустите рычаг подачи (15), чтобы остановить подачу воды.
- Теперь машина готова к работе.

i • Машина оснащена устройством безопасности, контролирующим количество воды в емкости; индикатор (14) мигает, указывая на отсутствие воды в бачке (2). Если воды нет, срабатывает устройство, автоматически блокируя все функции машины.

! Подача кофе и электропитание ТЭНа бойлера отключены в том случае, если индикатор бачка воды (14) мигает.

4–3. РУЧНАЯ НАСТРОЙКА ДАВЛЕНИЯ ПОДАЧИ

Давление подачи машины можно настроить вручную при помощи винта регулировки давления насоса (F) (Рис. 3).

Для проверки давления подачи выполните следующие операции:

- Вставьте в группу держатель фильтра, заполненный правильно смолотым, дозированным и утрамбованным кофе.
- Приведите в действие рычаг подачи группы (15) и считайте давление на манометре насоса (4). Правильное значение давления равно 8–9 бар.
- Если давление, считанное на манометре, окажется неправильным, поверните винт регулировки давления насоса (F) (Рис. 3) по часовой стрелке для увеличения давления и против часовой для его уменьшения.

4–4. ПРОГРАММИРОВАНИЕ ТЕМПЕРАТУРЫ





Модели оснащены двумя Пид-регуляторами (29, 30).

Пид-регуляторы отвечают за регулирование температуры в обоих бойлерах, которые программируются и контролируются независимо друг от друга.

Благодаря этой системе подаваемый кофе может иметь разную температуру.





Пид-регулятор бойлера кофе (29) настраивается на заводе на 92 °С.

Для изменения значения выполните следующие операции (Рис. 6):

- нажмите на кнопку ; при появлении на дисплее надписи «PRG» нажмите на кнопку ;
- когда на дисплее отобразится температура бойлера, посредством кнопок  и  увеличьте или уменьшите требуемое значение температуры (от минимальных 80 °С до максимальных 133 °С).
- Спустя 3 секунды после нажатия последней кнопки информация заносится в память, и на дисплее показывается температура.

Пид-регулятор рабочего бойлера (30) настраивается на заводе на 122 °С.

Для изменения этой температуры выполните следующие действия:

- нажмите на кнопку ; при появлении на дисплее надписи «PRG» нажмите на кнопку ;
- когда на дисплее отобразится температура бойлера, посредством кнопок  и  увеличьте или уменьшите требуемое значение температуры, от минимальных 110 °С до максимальных 127 °С.
- Спустя 3 секунды после нажатия последней кнопки информация заносится в память, и на дисплее показывается температура.



- Устройство контроля температуры (Пид-регулятор) по умолчанию настроено на значения, которые позволяют получить оптимальный кофе эспрессо.
 - Если температура бойлера кофе задается на значение выше 103 °С, дисплей (29) начнет мигать. Этот сигнал предупреждает пользователя о том, что кофе не будет вкусным при раздаче на такой высокой температуре.

5. ИСПОЛЬЗОВАНИЕ МАШИНЫ

5-1. ПОДГОТОВКА И ПОДАЧА КОФЕ

После выполнения операций, указанных в параграфе 4.1-4.2, машина готова к работе.



Никогда не накрывайте полку для подогрева чашек тканью, войлоком и т.п.



• Машина нагревается примерно за 15 минут после включения. Внешняя

температура может повлиять на время нагревания.

- Включая машину, оставьте держатель фильтра вставленным в группу. Таким образом он достигнет оптимальной температуры.

Для приготовления кофе выполните следующие действия:

- Вставьте выбранный фильтр (**20-21-22-23**) в специальное гнездо держателя фильтра (**24-25-26**).
- Засыпьте в фильтр дозу молотого кофе, достаточную для приготовления 1 чашки или 2 чашек кофе (7-8 г, 14-16 г) в зависимости от выбранного фильтра (**20-21-22-23**).
- Выровняйте кофе и утрамбуйте его темпером (**18a-18b**), протрите край фильтра ладонью, чтобы убрать остатки кофе, а затем вставьте в корпус группы (**11**) держатель фильтра и закрепите его движением вправо.
- Подставьте под носики чашки и задействуйте группу посредством соответствующего рычажка (**15**). Для раздачи кофе переместите вверх рычажок группы (**15**), расположенный на панели.
- После подачи нужной дозы кофе прекратите подачу, опустив рычажок группы (**15**).
- Чтобы продолжить приготовление кофе, отсоедините движением влево держатель фильтра (**12**) от группы (**11**) и удалите кофейную гущу, а затем повторите указанные выше действия.



Для предотвращения возможных ожогов не дотрагивайтесь до групп, а также трубок пара и горячей воды во время работы машины и ни в коем случае не

подставляйте руки под группы и трубки во время раздачи.



Если машина новая, держатель фильтра может оказаться не выровненным, то есть не перпендикулярным машине (см. Рисунок 5), однако это не сказывается на исправной работе самой машины. После непродолжительного использования машины держатель фильтра постепенно примет правильное положение. G = Положение вставленного держателя фильтра в новой машине
H = Положение вставленного держателя фильтра после непродолжительного использования машины.



- Зерна необходимо молоть непосредственно в момент приготовления кофе, так как молотый кофе очень быстро теряет свои ароматические свойства. Если помол слишком грубый, кофе получится светлым и легким, без пенки, если слишком мелкий - кофе будет темным, с резким вкусом и с небольшой пенкой.
- Подогретые чашки поддерживают правильную температуру только что приготовленного кофе. В связи с этим перед использованием рекомендуется ставить их на просторную решетку для чашек (3), куда поступает тепло, излучаемое бойлером.
- Давление насоса можно увидеть на соответствующем манометре (5) во время раздачи.
- Правильное значение давления для раздачи кофе

равно 8-9 бар.

5-2. КОНТРОЛЬ ПРОФИЛЯ ДАВЛЕНИЯ ПОДАЧИ

- Манометр (33), установленный на группе, позволяет считывать профиль давления подачи эспрессо.
- Данная индикация позволяет пользователю проверять правильный помол, трамбовку и дозу кофе в фильтре.
- Если давление подачи ниже настроенного на насосе значения (по умолчанию 9 бар), это значит, что кофе смолот слишком крупно, неправильно утрамбован или его доза недостаточна.
- Кроме того, модели оснащены системой BPPC (Brewing Pressure Profiling Control) и соответствующим регулировочным рычагом (34).
- Благодаря регулировочному рычагу системы BPPC (34) можно в режиме реального времени изменять степень давления, оказываемого на кофе во время раздачи.
- Чтобы изменить профиль давления во время раздачи, переместите регулировочный рычаг (34) вправо или влево, соответственно, для увеличения или уменьшения оказываемого давления (Рис. 4).
- Данная операция позволяет вручную модулировать экстракцию и получать чашечку вкусного кофе с любым типом кофе или купажа.



Если регулировочный рычаг (34) повернут вправо (как показано на Рис. 5), то давление подачи будет равным давлению насоса (8-9 бар), которое можно увидеть на соответствующем манометре (5). Не рекомендуется полностью закрывать регулировочный

рычаг, так как манометр начнет показывать давление 0 бар, и раздача будет остановлена.

5-3. ПОДАЧА ГОРЯЧЕЙ ВОДЫ

- Перед подачей горячей воды проверьте, чтобы рабочий бойлер был включенным (выключатель (31) должен быть в положении «I») и находился под давлением (манометр (4) должен показывать 1,1 –1,3 бар).
- Подставьте емкость под носик (9).
- Поверните против часовой стрелки ручку крана воды (6) для подачи горячей воды.
- Набрав нужное количество воды, поверните ручку (6) по часовой стрелке, чтобы остановить подачу.



Рекомендуется подавать максимум около 200 мл воды.



Для сохранности ТЭНа максимальное время ожидания машины для заливания воды составляет 25 секунд. Если время заливания превышает 25 секунд, оба Пид-регулятора (29-30) отключаются до полного заполнения рабочего бойлера водой.

5-4. ПОДАЧА ПАРА

- Перед подачей пара проверьте, чтобы рабочий бойлер был включенным (выключатель (31) должен быть в положении «I») и находился под давлением (манометре (4) должен показывать 1,1 –1,3 бар).
- Перед нагреванием любого напитка осторожно выпустите немного пара из трубки пара (10), поворачивая против часовой стрелки ручку (7), чтобы удалить возможный конденсат из бойлера.

- Влейте в емкость жидкость для приготовления напитка, погрузите трубку пара (10) в жидкость и медленно, против часовой стрелки, поверните ручку (7). Количество подаваемого пара пропорционально степени открытия крана. Чем больше он открыт, тем больше пара подается.
- Получив требуемое количество, поверните ручку по часовой стрелке, чтобы остановить подачу. Уберите емкость и протрите трубку пара влажной салфеткой.

Чтобы взбить молоко для капучино:

- Налейте в емкость холодное и частично обезжиренное молоко.
- Установите емкость с молоком под трубки пара (10) и погрузите ее в молоко на несколько миллиметров.
- Поверните ручку пара (7) против часовой стрелки и медленно двигайте емкость снизу вверх, чтобы получить более кремообразную пену.
- После того как объем молока увеличится вдвое, погрузите трубку в емкость до упора, чтобы подогреть молоко.
- Остановите подачу, поворачивая ручку пара (7) по часовой стрелке.



Опасность ожогов! В начале подачи, в течение короткого времени, может разбрызгиваться горячая вода. Трубка подачи может достигать высокой температуры, поэтому не следует трогать ее руками.



После нагрева жидкости рекомендуется продуть трубку пара, открыв на несколько секунд клапан.

6. ЧИСТКА И УХОД

6-1. ЧИСТКА ТРУБОК ПОДАЧИ ПАРА И ГОРЯЧЕЙ ВОДЫ

- Чтобы предотвратить ухудшение вкуса нагреваемых напитков и забивание отверстий насадки трубок, после каждого использования тщательно очищайте их влажной салфеткой, выпустив небольшое количество пара.

6-2. ЧИСТКА КОРПУСА ГРУППЫ И ДИСПЕРСИОННЫХ ЭКРАНОВ

- Снимите держатель фильтра с группы подачи и очистите прокладку группы щеточкой (16), входящей в комплект поставки.
- Вставьте в держатель фильтра (24-25-26) глухой фильтр (27) из комплекта поставки.
- Добавьте столовую ложку моющего порошкообразного средства для кофемашины и закрепите держатель фильтра на корпусе группы.
- Приведите в действие рычаг группы (15) и по истечении примерно 15-20 секунд остановите подачу.
- Несколько раз активируйте и останавливайте подачу до тех пор, пока не начнет выходить чистая вода. Это позволит удалить кофейные отложения и накипь.
- Уберите глухой фильтр (27) и несколько раз включите подачу, чтобы промыть группу и удалить возможные остатки из дисперсионных экранов и корпуса группы.



После длительного застоя горячей воды в трубках рекомендуется пропустить через них немного воды, чтобы смыть возможные отложения.

6-3. ЧИСТКА ФИЛЬТРОВ И ДЕРЖАТЕЛЕЙ ФИЛЬТРОВ

- Часто проверяйте отверстия фильтров и удаляйте остатки кофе.
- Для этого в специальную емкость налейте примерно один литр кипятка, добавьте четыре чайные ложки моющего средства для кофемашины и положите в нее фильтры и держатели фильтров на 20-30 минут. По истечении этого времени обильно промойте компоненты под проточной водой.

6-4. ЧИСТКА НИЖНЕГО ДРЕНАЖНОГО ПОДДОНА

Уберите с дренажного поддона решетку (8) и извлеките нижний дренажный поддон (13). Очистите его от остатков кофейного порошка, промыв под проточной водой.

6-5. ЧИСТКА КОРПУСА

Чтобы поверхности прибора хорошо сохранились, необходимо их регулярно чистить по окончании каждого использования, после того как они остынут. Протрите поверхности мягкой влажной салфеткой.

6-6. ЗАМЕНА ПРОКЛАДКИ ЧАШКИ ДЕРЖАТЕЛЯ (Рис. 7)

Если во время подачи кофе вытекает из края держателя фильтра (L), причиной этого может стать забивание отверстия подачи держателя фильтра. В этом случае необходимо прочистить отверстие.

Если неисправность не устраняется, или при закреплении держателя на корпусе группы он заметно заходит за ее центр, замените прокладку чашки держателя.

Для замены выполните следующие операции:

-
- Убедитесь в том, что машина выключена, после чего отсоедините кабель питания.
 - Извлеките прокладку (I) и дисперсионный экран (M), помогая себе плоской отверткой.
 - Перед тем как устанавливать новые компоненты, должным образом очистите гнездо.
 - Вставьте новые компоненты, возьмите держатель фильтра без фильтра и заблокируйте его на группе подачи. После этого подвигайте держатель для окончательной вставки прокладки на свое место.

7. ПРИЧИНЫ НЕИСПРАВНОСТЕЙ ИЛИ СБОЕВ В РАБОТЕ

НЕИСПРАВНОСТЬ	ПРИЧИНА	СПОСОБ УСТРАНЕНИЯ
Машина не работает, но индикатор выключателя не загорается	<ol style="list-style-type: none">1. Отсутствие тока2. Неправильно вставлена вилка кабеля питания3. Поврежден кабель питания	<ol style="list-style-type: none">1. Возобновите подачу тока2. Правильно вставьте вилку кабеля питания в розетку3. Обратитесь в уполномоченный сервисный центр для замены
Индикатор выключателя горит, но вода не нагревается	<ol style="list-style-type: none">1. Неисправны рабочие термостаты2. Разомкнута электрическая цепь ТЭНа, или он перегорел	<ol style="list-style-type: none">1. Обратитесь в уполномоченный сервисный центр2. Обратитесь в уполномоченный сервисный центр
Во время подачи не выходит кофе	<ol style="list-style-type: none">1. Нет воды в бачке2. Кофе слишком мелкого помола3. Чрезмерное количество кофе4. Кофе слишком сильно спрессован5. Контур не под давлением6. Дисперсионный экран засорен	<ol style="list-style-type: none">1. Залейте воду в бачок2. Замените на кофе более крупного помола3. Уменьшите количество кофе в фильтре4. Уменьшите степень трамбовки кофе5. См. параграф 4 «Первый ввод в эксплуатацию»6. Очистите или замените дисперсионный экран
Сильный шум в насосе	<ol style="list-style-type: none">1. Насос не включился	<ol style="list-style-type: none">1. См. параграф 4 «Первый ввод в эксплуатацию»
Кофе выходит слишком быстро	<ol style="list-style-type: none">1. Кофе слишком крупного помола2. Недостаточное количество кофе3. Кофе недостаточно спрессован4. Старый или неподходящий кофе	<ol style="list-style-type: none">1. Отрегулируйте более мелкий помол2. Увеличьте дозу кофе3. Увеличьте степень трамбовки кофе4. Замените кофе

Кофе подается каплями

1. Кофе слишком мелкого помола
2. Чрезмерное количество кофе
3. Кофе слишком сильно прессован

1. Отрегулируйте более крупный помол
2. Уменьшите количество кофе
3. Уменьшите степень трамбовки кофе

Кофе выходит из участка между группой подачи и держателем фильтра

1. Держатель фильтра вставлен неправильно
2. Слишком много кофе в фильтре
3. Край держателя фильтра грязный
4. Изношено уплотнение под чашкой держателя

1. Вставьте правильно
2. Уменьшите количество кофе
3. Уберите остатки кофе с края держателя фильтра, очистите прокладку под чашкой держателя
4. Обратитесь в уполномоченный сервисный центр

Не образуется пенка на кофе

1. Купаж кофе не подходит к типу машины
2. Неправильный помол
3. Недостаточное количество кофе

1. Замените кофе
2. Отрегулируйте помол кофе
3. Увеличьте дозу кофе и правильно его утрамбуйте

Кофе выходит слишком холодным

1. Неправильная температура машины
2. Не был предварительно нагрет держатель фильтра
3. Чашки не были предварительно нагреты
4. Термостат не работает в оптимальном диапазоне значений
5. Пид-регулятор (29) не работает в оптимальном диапазоне значений

1. Выполните указания, приведенные в параграфе 4.1–4.2
2. Держатель фильтра должен нагреваться одновременно с водой, см. параграф 4.1 – 4.2
3. Должным образом подогрейте чашки на специальной полке для подогрева чашек (2).
4. Обратитесь в уполномоченный сервисный центр
5. Задайте значения Пид-регулятора (29).

Кофе выходит
слишком горячим

1. Пид-регулятор **(29)** не
работает в оптимальном
диапазоне значений

1. Задайте значения
Пид-регулятора **(29)**.

Машина не подает
пар

1. Контур не под
давлением
2. Засорено отверстие
насадки трубки пара
3. Нет воды в бачке

1. См. параграф 4
2. Прочистите отверстие
иглой
3. См. параграф 4

LPSBSS03, LPSBVS03

Kære kunde,

Tak for at have købt et af vores produkter, som er fremstillet i overensstemmelse med den seneste teknologiske udvikling. Ved nøje at følge de enkle handlinger, der vedrører korrekt anvendelse af vores produkt, i overensstemmelse med de væsentlige sikkerhedskrav, der er angivet i denne manual, vil du opnå maksimal ydelse og opleve dette produkts bemærkelsesværdige pålidelighed gennem årene. Hvis du oplever uregelmæssigheder i funktionen, kan du altid regne med det tilgængelige netværk af servicecentre.

SYMBOLER ANVENDT I VEJLEDNINGEN

Vigtige advarsler er angivet med følgende symboler. Det er yderst vigtigt at overholde disse advarsler.



Læs brugsanvisningen omhyggeligt før ibrugtagning.



Advarsel! Særligt vigtige og/eller farlige operationer.



Oplysninger (nyttige til brug af maskinen).



Forslag.



Indgreb, der kan udføres af brugeren.



Indgreb, der udelukkende må udføres af en kvalificeret tekniker.

INDHOLDSFORTEGNELSE

1. INTRODUKTION TIL MANUALEN	134
2. BEMÆRKNINGER	134
2-1. SIKKERHEDSANVISNINGER	134
2-2. TILSIGTET ANVENDELSE AF MASKINEN	135
2-3. BORTSKAFFELSE	136
2-4. RESTERENDE RISICI	136
3. BESKRIVELSE	136
3-1. BESKRIVELSE AF PRODUKTET	136
4. FØRSTE IBRUGTAGNING	137
4-1. VANDTILSLUTNING	137
4-2. ELEKTRISK TILSLUTNING OG FØRSTE BRUG	137
4-3. MANUEL REGULERING AF UDLEDNINGSTRYK	138
4-4. PROGRAMMERING AF TEMPERATUR	138
5. BRUG AF MASKINEN	139
5-1. BRYGNING OG UDLEDNING AF KAFFE	139
5-2. STYRING AF UDLEDNINGSTRYK	140
5-3. UDLEDNING AF VARMT VAND	140
5-4. DAMPUDLEDNING	141
6. RENGØRING OG VEDLIGEHOLDELSE	141
6-1. RENGØRING AF DAMP- OG VARMTSVANDSUDLEDNINGSDYSE	141
6-2. RENGØRING AF ENHEDENS STRUKTUR OG SI	141
6-3. RENGØRING AF FILTRE OG FILTERHOLDERE	142
6-4. RENGØRING AF NEDERSTE AFLØBSBAKKE	142
6-5. RENGØRING AF DEN UDVENDIGE STRUKTUR	142
6-6. UDSKIFTNING AF UNDERDELENS TÆTNINGER	142
7. ÅRSAGER TIL FUNKTIONSFEJL OG ANOMALIER	143

1. INTRODUKTION TIL MANUALEN

Denne brugsanvisning er en integreret del af maskinen, den skal læses omhyggeligt og altid være tilgængelig til læsning; den skal opbevares i hele maskinens levetid.

Manualen indeholder oplysninger om korrekt brug af maskinen, rengøring og vedligeholdelse og giver vigtige indikationer til udførelse af indgreb, der skal udføres med særlig opmærksomhed og om eventuelle resterende risici.

Manualen afspejler den teknologiske udvikling på skrivetidspunktet; producenten forbeholder sig retten til at foretage alle nødvendige tekniske ændringer på produkterne og til at opdatere manualerne uden forpligtelse til også at gennemgå tidligere versioner.

LA PAVONI S.p.A. frasiger sig ethvert ansvar for enhver skade, der direkte eller indirekte kan påføres mennesker eller ting som konsekvens af:

- manglende overholdelse af alle bestemmelserne i de nuværende sikkerhedsstandarder;
- forkert installation;
- strømforsyningsfejl;
- ulovlig eller forkert brug af maskinen;
- brug, der ikke er i overensstemmelse med specifikationerne i denne manual;
- alvorlige mangler i vedligeholdelse;
- ændringer på maskinen eller enhver uautoriseret indgreb;
- brug af uoriginale eller ikke-specifikke reservedele til modellen;
- manglende eller delvis overholdelse af instruktionerne;
- ekstraordinære hændelser.

2. ADVARSLER

2-1. SIKKERHEDSANVISNINGER

- Brugeren skal overholde de gældende sikkerhedsstandarder i det land, hvor maskinen bruges, samt bruge sin sunde fornuft og overholde forskrifterne i denne manual.
- For at garantere, at maskinen fungerer korrekt og bevare dens egenskaber over tid, anbefales det at kontrollere for rigtige miljøforhold, (omgivelsestemperaturen skal være mellem 5 og 35 C), og undgå at bruge maskinen på steder, hvor der bruges vandstråler eller udendørs, hvor den udsættes for vejrliget (sol, regn osv.).
- Når maskinen er pakket ud af emballagen, skal man sikre sig, at den er intakt og ikke er blevet beskadiget.
- Emballagen skal leveres til de relevante bortskaffelsescentre og må under ingen omstændigheder efterlades uden opsyn eller inden for børns, dyrs eller uautoriserede personers rækkevidde.
- Før man starter maskinen, skal man kontrollere, at strømforsyningsspændingen, der er angivet på typeskiltet placeret under maskinens bund, er den, der bruges i landet.
- Apparatet må ikke benyttes af personer (herunder børn) med nedsatte fysiske, sensoriske eller mentale evner, eller med manglende erfaring og viden, medmindre de er under opsyn eller er blevet instrueret i sikker brug af apparatet af en person, som er ansvarlig for deres sikkerhed.
- Brugen af dette apparat er tilladt for børn fra 8 år, hvis de er overvåget eller instrueret i sikker brug af apparatet, og hvis de forstår de involverede risici.
- Hold apparatet og det ledning uden for børns rækkevidde, som ikke er fyldt 8

år.

- Børn må ikke lege med apparatet.
- Apparatet må anvendes af personer med nedsatte fysiske, sensoriske eller mentale evner, eller med manglende erfaring og viden, hvis de er under opsyn eller instrueret i sikker brug af apparatet af en person, der har ansvaret for deres sikkerhed, og hvis de er opmærksomme på farerne, som er forbundet hermed.
- Maskinen må ikke dyppes i vand.
- Placer maskinen et sikkert sted, på et solidt underlag, væk fra varmekilder og uden for børns rækkevidde.
- Maskinen må ikke bruges i en niche.
- Før man tilslutter og frakobler maskinen, skal man sørge for, at tænd-/slukkkontakten er i slukket position.
- Brug ikke maskinen, hvis den ikke fungerer korrekt eller, hvis elledningen eller stikkontakten er beskadiget. Kontakt et autoriseret servicecenter, hvis elledningen er beskadiget.
- Rør ikke ved de varme overflader (kedel, enhed, filterholder, dampdyse) for at undgå forbrændinger.
- Fjern ikke filterholderen, mens du brygger kaffe, for at undgå forbrændinger.
- Placer aldrig hænderne under enheden og dampdysen, da væskerne eller den udledede damp er overophedet og kan forårsage forbrændinger.
- Brug ikke kaffemaskinen i kombination med dele eller tilbehør fra andre producenter.
- Brug kun originale reservedele fra producenten. Brugen af reservedele, som ikke er anbefalet af producenten, kan forårsage brand, elektriske stød eller personkvæstelser.
- Brug ikke maskinen uden vand, det

ville beskadige varmelegemet.

- I tilfælde af fejl, eller hvis maskinen fungerer forkert, skal man slukke for den, undgå manipulation og kontakte det autoriserede servicecenter for at udskifte eventuelle slidte eller beskadigede dele med originale reservedele.
- Garantien bortfalder, hvis der udføres uautoriserede reparationer på maskinen, eller hvis der ikke bruges originale reservedele, og derfor forbeholder producenten sig retten til ikke længere at anerkende dens gyldighed.
- Brug ikke maskinen udendørs.
- Brug ikke maskinen til anden brug end den, den er fremstillet til.
- Brug kuldioxid (CO₂)-slukkere i tilfælde af brand. Brug ikke ildslukkere med vand eller damp.
- Før rengøring og vedligeholdelse skal man slukke for maskinen ved at dreje tænd-/slukkkontakten til slukket position og tage stikket ud af stikkontakten uden at trække i netledningen.
- Rengør aldrig med korroderende rengøringsmidler eller redskaber, der ridser. En blød klud fugtet med vand er tilstrækkeligt.

2-2. TILSIGTET ANVENDELSE AF MASKINEN

Denne maskine er velegnet til tilberedning i private husholdninger af espressokaffe med en kaffeblanding, udledning og levering af varmt vand og/eller damp og varm mælk.

Brugeren skal omhyggeligt have læst og forstået instruktionerne i manualen for at få maskinen til at fungere korrekt.

Denne maskine er fremstillet til brug i husholdninger og lignende

såsom:

- i køkkenområder forbeholdt personalet i butikker, kontorer og andre erhvervsmæssige omgivelser
- på gårde
- af kunder på hoteller, moteller og andre og andre boformer
- i omgivelser som f.eks. bed and breakfast.

Enhver form for garanti bortfalder i tilfælde af utilsigtet brug, og producenten frasiger sig ethvert ansvar for skader på mennesker og/eller ting.

Følgende betragtes som utilsigtet brug:

- enhver anden brug end den tilsigtede;
- ethvert indgreb på apparatet, der ikke er i henhold til indikationerne i denne manual
- enhver anvendelse efter manipulation med komponenter eller sikkerhedsanordninger;
- brug ikke apparatet udendørs.

2-3. BORTSKAFFELSE



Elektriske apparater må ikke bortskaffes med almindeligt husholdningsaffald. Apparater, med dette symbol er underlagt det europæiske direktiv 2012/19/EU. Alle kasserede elektriske og elektroniske apparater skal bortskaffes separat fra husholdningsaffald ved at levere dem til myndighedernes specielle centre. Ved korrekt bortskaffelse af det kasserede apparat undgår man miljøskader og risici for menneskers sundhed. For yderligere oplysninger om bortskaffelse af det kasserede apparat bør man kontakte den kommunale myndighed, bortskaffelseskantoret eller butikken, hvor apparatet blev købt.

2-4. RESTERENDE RISICI



Brugeren kan ikke beskyttes mod direkte dampstråle eller varmt vand, derfor skal man under brug være ekstremt forsigtighed for at undgå skoldninger eller forbrændinger.

Producenten fraskriver sig ethvert ansvar for skader på ting, mennesker eller dyr forårsaget af enhver indgriben på maskinen af ukvalificerede eller uautoriserede personer.

3. BESKRIVELSE

3-1. BESKRIVELSE AF PRODUKTET

1. Hovedafbryder (kaffekedel)
2. Vandbeholder
3. Passiv kopvarmer
4. Trykmåler til kedel
5. Trykmåler til pumpe
6. Varmtvandsknap
7. Damphåndtag
8. Bakkens rist
9. Varmtvandsdyse
10. Dampdyse
11. Udledningsenhed
12. Filterholder
13. Drypbakke
14. ON/OFF-kontrollampe og kontrollampe for vandstand i beholder
15. Udledningsgreb på enhed
16. Børste til rengøring
17. Tilslutningsslange til vandforsyningsnet
- 18a. Stempel (plastik)
- 18b. Stempel (stål)
19. Kaffemåleske
20. Filter 1 kop
21. Filter 2 kopper
22. Filter Competition 16 gr.
23. Filter Competition 20 gr.
24. Filterholder enkelt tud
25. Filterholder dobbelt tud
26. Charme filterholder

- 27. Blindfilter
- 28. Silikoneslange til udtømning af vand
- 29. Termopid kaffekedel
- 30. Termopid kedel service
- 31. Afbryder kedel service
- 32. ON/OFF-kontrollampe kedel service
- 33. BPPC Manometer (Brewing Pressure Profiling Control)
- 34. Justeringsgreb "BPPC"

det er over 0,5 MPa (5 bar).

4. FØRSTE IBRUGTAGNING

4-1. VANDTILSLUTNING

Maskinerne byder på alsidig brug med en vandbeholder (2) eller med tilslutning til vandforsyningsnettet ved hjælp af det særlige medfølgende slange (17).

For at bruge maskinen med vandbeholder (2) skal aflederen (C) være i position "I" (indstilling, der skal udføres med slukket maskinen) (Fig. 1-2).

For at bruge maskinen med tilslutning til vandforsyningsnettet, skal man:

- Sætte aflederen (C) på "I" (indstilling, der skal udføres med slukket maskine) (Fig. 1-2).
- Slutte slangen (17) til forbindelsen (D) under maskinen og efterfølgende slutte til vandforsyningsnettet) (Fig. 1).



- Det anbefales at installere et blødgøringsystem på maskinens vandforsyning.
- Sørg for, at vandforsyningsnettet, der tilsluttes, er med drikkevand.
- Apparatets tilslutning til vandforsyningsnettet skal være i overensstemmelse med den nationale lovgivning i brugslandet.
- Vandforsyningsnettets maksimale tryk i maskinens indgang må ikke overstige 0,65 Mpa. Det anbefales at installere en trykbegrænser til højt tryk, hvis

4-2. ELEKTRISK TILSLUTNING OG FØRSTE BRUG

Følg nøje instruktionerne nedenfor for at starte espressomaskinen:

- Åbn den udvendige emballage, tag kaffemaskinen ud og kontrollér, at den er intakt.
- Sæt maskinen på en vandret overflade, fjern låget, tag vandbeholderen (2) af og skyl den.
- Fyld beholderen med rent vand, og sæt den tilbage i sædet. Luk maskinens låg.
- Hvis man fortsætter med at slutte til vandforsyningsnettet, skal man efter tilslutning kontrollere, at hanen er åben, før man tænder maskinen.
- Ved at fjerne dækslet (A) fra bakken (13) og forbinde silikoneslangen (28) til bakken (B) er det muligt at tømme vandet direkte i drænrøret (Fig.1).



Før man begynder på den elektriske tilslutning, skal det sikres, at netspændingen svarer til de karakteristika, der er angivet på typeskiltet placeret under maskinens bund.

- Sæt elledningens stik i stikkontakten.
- Sæt filterholderen (12) på udledningensheden (11) før maskinen tændes. Sæt en beholder under udledningensheden og sæt grebet (15) opad for at kunne fylde kaffekedlen.
- Tænd maskinen ved at sætte on/off-kontakten (1) til positionen „I“. Vent cirka 2 sekunder, så kredsløbet kan udføre en kontrol. Lampen (14) tænder og bekræfter strømforsyningen.
- Sæt grebet (15) nedad for at afbryde udledningen, så snart der kommer vand ud af udledningensheden (11).
- Afvent at kedlen når den indstillede temperatur (92°) angivet på termopid

(29).

- Tænd derefter servicekedlen ved at sætte afbryderen (31) i position "I"; lampen (32) bekræfter, at kedlen er tændt.
- Autonavelling starter og begynder at indføre vand i servicekedlen, indtil det forudbestemte niveau nås; kontrollen af vandet i kedlen er automatisk, og niveauet gendannes automatisk.
- Under ibrugtagning: Når trykkontrolmåleren for trykket i kedlen (4) viser et tryk på ca. 0,5 bar, skal man langsomt åbne damphåndtaget (7) for at udlede luften fra servicekedlen og vente på, at der begynder at komme damp ud af dampudledningsdysen (10), før man lukker det igen.
- Vent derefter på at servicekedlen når driftstrykket (1,1 – 1,3 bar) ved at kontrollere kedlens tryk på trykmåleren (4). Termopid (8) er fra fabrikken indstillet til en temperatur på 122°.
- Aktivér udledningsgrebet på enheden (15), når driftstrykket er nået.
- Flyt udledningsgrebet (15) helt ned for at afbryde udløbet.
- Nu er maskinen klar til brug.



• maskinen er udstyret med en sikkerhedsanordning, der kontrollerer mængden af vand i bakken; kontrollampen (14) blinker for at indikere mangel på vand i beholderen (2). Hvis der mangler vand griber enheden automatisk ind og blokerer alle maskinens funktioner.



Kaffeudledning og strømforsyning af kedlens varmelegeme er ikke aktiveret til drift, når lampen for

vandbeholderen (14) blinker.

4-3. MANUEL REGULERING AF UDLEDNINGSTRYK

Maskinens udledningstryk kan reguleres manuelt ved at regulere på pumpens trykjusteringsskrue (F) (Fig. 3).

Sådan kontrolleres det anvendte udledningstryk:

- Sæt filterholderen fyldt med korrekt formalet, doseret og presset kaffe i enheden.
- Aktivér udledningsgrebet på betjeningsenheden (15) og aflæs trykket på pumpens trykmåler (4). Det korrekte tryk er på 8/9 bar.
- Hvis det aflæste tryk på trykmåleren ikke er korrekt, skal man justere på pumpens trykjusteringsskrue (F), (Fig.3) ved at dreje den med uret for at øge pumpetrykket, og mod uret for at reducere det.

4-4. PROGRAMMERING AF TEMPERATUR





Modellerne er udstyret med to Termopid (29, 30).

Termopids funktion består i at regulere temperaturen på begge kedler, som kan programmeres og kontrolleres uafhængigt af hinanden.

Takket være dette system kan man udlede kaffe med forskellige temperaturer.

Termopid til kaffekedlen (29) er fra fabrikken indstillet til 92 °C.





Gå frem som følger for at ændre på reguleringen (Fig. 6):

- tryk på knappen  tryk på knappen  så snart displayet viser teksten "PRG"
- når displayet viser kedlens temperatur, tryk på knapperne  og  for at øge eller sænke den ønskede temperatur, fra minimum 80 °C til

maksimum 133°C.

- 3 sekunder efter tryk på den sidste knap gemmes dataene, og displayet viser temperaturen.

Termopid til servicekedlen (**30**) er fra fabrikken indstillet til 122 °C. Gå frem som følger for at ændre på reguleringen:

- tryk på knappen  tryk på knappen så snart displayet viser teksten "PRG"  ;
- når displayet viser kedlens temperatur, tryk på knapperne  og  for at øge eller sænke den ønskede temperatur, fra minimum 110 °C til maksimum 127°C.
- 3 sekunder efter tryk på den sidste knap gemmes dataene, og displayet viser temperaturen.



- Termopid temperaturkontrolenheden er indstillet til fabriksværdier til optimal espressokaffe.
- Hvis kaffekedlens temperatur indstilles til en temperatur på over 103 °C, begynder displayet (**29**) at blinke. Dette advarer brugeren om, at kaffen ikke bliver god, hvis den udledes ved en så høj temperatur.

5. BRUG AF MASKINEN

5-1. BRYGNING OG UDLEDNING AF KAFFE

Maskinen er klar til brug, når operationerne beskrevet i afsnit 4.1-4.2 er udført.



Undlad at tildække kopvarmepladen med stof, duge osv.



- Maskinen opvarmer i ca. 15 minutter, når den tændes. Omgivelsestemperaturen kan have indflydelse på opvarmningstiden.
- Vi anbefaler, at lade filterholderen blive siddende i enheden fra det øjeblik, hvor maskinen tændes. På denne måde når filterholderen den optimale temperatur.

Tilbered kaffe ved at følge disse trin:

- Indsæt det valgte filter (**20-21-22-23**) i sædet i filterholderen (**24-25-26**).
- Fyld filteret med en dosis formalet kaffe, der er tilstrækkelig til 1 eller 2 kopper (7-8 g – 14-16 g), afhængigt af det valgte filter (**20-21-22-23**).
- Nivellér og tryk kaffen med stemplet (**18a- 18b**), rengør filterets kant for eventuelle kafferester med håndfladen og hægt filteret på enheden (**11**), flyt det mod højre for at fastgøre det til selve enheden.
- Sæt kopperne under udledningsstudserne og aktivér enheden ved hjælp af betjeningsenheden (**15**). Kaffe udledes ved at flytte enhedens greb (**15**), placeret på panelet, opad.
- Når den ønskede mængde kaffe er udledt skal man stoppe udledningen ved at sætte grebet på betjeningsenheden (**15**) nedad.
- Kobl filterholderen (**12**) fra enheden (**11**) for at udlede flere kopper kaffe, flyt den mod venstre, fjern kaffegrums og gentag trinene nævnt ovenfor.



For at undgå mulige forbrændinger frarådes det at røre damp- og varmtvandsenheder og -dysere, når maskinen er i gang, og ikke at

sætte hænderne under enheder og dyser under udledning.



Når maskinen er ny, kan filterholderen være forkert justeret (vinkelret på selve maskinen) som vist på figur 5 uden at det påvirker dens korrekte funktion. Efter kort tids brug vil filterholderen gradvis placere sig selv i den rigtige position.

G = Lukket filterholders position med ny maskine

H = Lukket filterholders position efter kort tids brug af maskinen.



- Kaffen skal males, når den skal bruges, da kaffe hurtigt mister sin aroma efter formaling; hvis kaffen er malet for groft får du lys og let kaffe uden creme, hvis den er for fint malet en mørk og kraftig kaffe med lidt creme.

- De varme kopper hjælper med at holde den friskbryggede kaffe på den rigtige temperatur, derfor anbefales det at placere kopperne på den store koprist (3) før brug, hvormed varmen, der udsendes af kedlen, udnyttes.

- Pumpens tryk kan aflæses på trykmåleren (5) under udledning.

- Det korrekte tryk til udledning af kaffe er på 8/9 bar.

5-2. STYRING AF UDLEDNINGSTRYK

- Trykmåleren (33), der sidder på enheden, gør det muligt at aflæse udledningstrykket for espresso.
- Denne indikation gør det muligt for brugeren at kontrollere for korrekt maling, presning og kaffedosis i filteret.
- Hvis udledningstrykket er lavere end pumpens kalibreringstryk (9 bar fabriksindstilling), betyder det, at formalingen er grov, eller ikke presset

korrekt, eller at dosis er utilstrækkelig.

- Desuden er modellerne udstyret med BPPC (Brewing Pressure Profiling Control)-systemet og det tilhørende reguleringsgreb (34).
- Takket være "BPPC"-reguleringsgrebet (34) er det muligt i realtid at ændre trykniveauet, der anvendes på kaffen under brygning.
- For at ændre trykket under udledningen flyttes reguleringsgrebet (34) mod højre eller venstre henholdsvis for at øge eller reducere trykniveauet (Fig.4).
- Dette indgreb giver mulighed for manuelt at modulere ekstraktionen, så man kan opnå det optimale resultat i koppen med enhver form for kaffe eller blanding.



Hvis reguleringsgrebet (34) vender mod højre (som i Fig.5) er kaffeutledningstrykket det samme som pumpens tryk (8-9 bar), som ses på den tilhørende trykmåler (5).

Det frarådes at lukke reguleringsgrebet helt, da trykmålerens tryk ville angive 0 bar, og udledningen ville blive afbrudt.

5-3. UDLEDNING AF VARMT VAND

- Kontrollér, før udledning af varmt vand, at servicekedlen er tændt (Afbryder (31) er i position "I") og under tryk (trykmåler (4) viser 1,1-1,3 bar)
- Placér en beholder under kaffeduløbet (9).
- Drej grebet til vandhanen (6) mod urets retning for at udlede varmt vand.
- Drej grebet (6) med urets retning når den ønskede mængde er udledt for at afslutte udledningen.



Vi anbefaler at udlede maksimum cirka 200 ml. vand.



For at beskytte varmeelementet har maskinen en time-out for påfyldning på 25 sekunder. Hvis påfyldningstiden overstiger 25 sekunder, deaktiveres begge Termopid (**29 - 30**), indtil servicekedlen er helt fyldt.

5-4. DAMPUDLEDNING

- Kontrollér, før udledning af damp at servicekedlen er tændt (Afbryder (**31**) er i position "I") og under tryk (trykmåler (**4**) viser 1,1-1,3 bar)
- Før man opvarmer en drik, skal man forsigtigt frigive en smule damp fra dampprøret (**10**) ved at dreje grebet (**7**) mod uret for at fjerne eventuel kondens, der har samlet sig inde i kedlen.
- Hæld væsken, der skal tilberedes, i en beholder. Sænk dampudledningsdysen (**10**) ned i væsken og drej langsomt grebet (**7**) mod urets retning. Den udledte mængde damp svarer til åbningen af hanen. Jo mere den åbnes, jo mere damp udledes.
- Drej grebet i urets ret for at afslutte udledningen, når den ønskede mængde er udledt. Fjern beholderen og rengør dampdysen med en fugtig klud.

Sådan opskummes mælk til cappuccino:

- Fyld beholderen med kold letmælk.
- Placer beholderen med mælk under dampudledningsdysen (**10**) og sænk den nogle millimeter ned i mælken.
- Drej damphåndtaget (**7**) mod uret og bevæg langsomt beholderen op og ned for at opnå et cremet skum.
- Når mælkens volumen er fordoblet, sænk dysen helt ned i beholderen, og varm mælken op.
- Luk for dampen ved at dreje damphåndtaget (**7**) med uret.



Fare for forbrænding! I starten af udledningen kan der forekomme korte sprøjt af varmt vand. Udledningsrøret kan nå høje temperaturer: undlad at røre det direkte med hænderne.



Efter at have varmet væsken anbefales det at rense dampprøret ved at åbnes ventilen i nogle sekunder.

6. RENGØRING OG VEDLIGEHOLDELSE

6-1. RENGØRING AF DAMP- OG VARMTSVANDSUDLEDNINGSDYSE

- Rens dampprøret grundigt efter hver brug med en fugtig klud, og ved at lade lidt varm damp komme ud, for at undgå at ændre smagen på de drikke, der skal opvarmes, og for at undgå, at hullerne i enden af dysen, tilstopper.

6-2. RENGØRING AF ENHEDENS STRUKTUR OG SI

- Fjern filterholderen fra udledningsenheden og rengør enhedens tætning med den medfølgende børste (**16**).
- Placér det medfølgende blindfilter (**27**) i filterholderen (**24-25-26**).
- Tilsæt en skefuld vaskepulver til kaffemaskiner og hægt filterholderen på enheden.
- Aktivér enheden med betjeningsenheden (**15**) og afbryd udledningen efter cirka 15-20 sekunder.
- Aktiver og afbryd udledning flere gange, indtil der kommer rent vand ud, for at fjerne kaffe- og kalkaflejringer.
- Fjern blindfilteret (**27**) og aktivér udledning flere gange for at skylle enheden og fjerne eventuelle rester fra sier og fra enheden.



Efter en lang periode med varmt vand stagneret i lederne, anbefales det at lade lidt vand strømme ud for at fjerne eventuelle aflejringer.

6-3. RENGØRING AF FILTRE OG FILTERHOLDERE

- Kontrollér ofte filtrenes små huller for at fjerne eventuelle kaffeaflejringer.
- Klargør cirka en liter kogende vand med fire teskefulde rensmiddel til kaffemaskiner i en egnet beholder, og sænk filtre og filterholder ned i blandingen i 20-30 minutter; skyl derefter med rigeligt rindende vand.

6-4. RENGØRING AF NEDERSTE AFLØBSBAKKE

Fjern risten fra afløbsbakken (**8**) og tag den nederste afløbsbakke (**13**) ud og rengør den for kafferester ved at skylle den under rindende vand.

6-5. RENGØRING AF DEN UDVENDIGE STRUKTUR

For at sikre velbevarede udvendige overflader skal de gøres rent efter hver brug. Vent til overfladerne er afkølede. Anvend en blød, fugtig klud.

6-6. UDSKIFTNING AF UNDERDELENS TÆTNINGER (Fig. 7)

Hvis kaffen siver ud over filterholderens kanter (L) under udledning, kan det skyldes at filterholderens udledningshul er tilstoppet, i så fald skal hullet gøres rent.

Hvis fejlen fortsætter eller, hvis filterholderen går langt over enhedens midte, når den hægtes på enheden, er det nødvendigt at udskifte underdelens tætning.

Udskift tætningen ved at følge disse trin:

- Sørg for at maskinen er slukket og tag elledningen ud.

- Tag tætning (I) og si (M) af ved hjælp af en flad skruetrækker.
- Når tætning og si er fjernet, skal sædet rengøres grundigt før de nye komponenter monteres.
- Når de nye komponenter er sat i, skal man tage filterholderen uden filter, blokere den i udledningsenheden og flytte på den, så tætningen sættes ordentligt i.

7. ÅRSAGER TIL FUNKTIONSFEJL OG ANOMALIER

PROBLEM	ÅRSAG	LØSNING
Maskinen fungerer ikke og afbryderens kontrollampe lyser ikke	<ol style="list-style-type: none">1. Der mangler strøm2. Elledningens stik er ikke sat rigtigt i3. Elledningen er beskadiget	<ol style="list-style-type: none">1. Gendan strømmen2. Sæt elledningens stik rigtigt i stikkontakten3. Kontakt et autoriseret servicecenter for udskiftning Tænd-/slukkkontaktens
kontrollampe er tændt, og vandet opvarmes ikke	<ol style="list-style-type: none">1. Servicetermostater virker ikke2. Varmelegemet er afbrudt eller brændt af	<ol style="list-style-type: none">1. Kontakt et autoriseret servicecenter2. Kontakt et autoriseret servicecenter
Der kommer ikke kaffe ud under brygning	<ol style="list-style-type: none">1. Der mangler vand i vandbeholderen2. Kaffen er malet for fint3. Kaffemængden er for stor4. Kaffen er trykket for hårdt5. Kredsløbet er ikke fyldt6. Sien er snavset	<ol style="list-style-type: none">1. Hæld vand i vandbeholderen2. Udskift med en grovere malingsgrad3. Reducér mængde kaffe i filteret4. Stamp kaffen mindre5. Se afsnit 4 – „Første ibrugtagning“6. Rengør eller udskift sien
Kraftig støj fra pumpen	<ol style="list-style-type: none">1. Pumpen er ikke primet	<ol style="list-style-type: none">1. Se afsnit 4 – „Første ibrugtagning“
Kaffen kommer for hurtigt ud	<ol style="list-style-type: none">1. Kaffen er malet for groft2. Kaffemængden er utilstrækkelig3. Kaffen er ikke trykket tilstrækkeligt4. Kaffen er for gammel eller uegnet	<ol style="list-style-type: none">1. Regulér til en finere malingsgrad2. Øg mængden af kaffe3. Tryk kaffepulveret hårdere4. Udskift kaffen

Kaffen kommer ud i dråber

1. Kaffen er malet for fint
2. Kaffemængden er for stor
3. Kaffen er for hårdt trykket

1. Regulér til en grovere malingsgrad
2. Reducér mængden af kaffe
3. Stamp kaffen mindre

Kaffen kommer ud mellem udledningsenheden og filterholderen

1. Filterholderen er ikke sat korrekt i maskinen
2. For stor mængde kaffe i filteret
3. Filterholderens kant er ikke ren
4. Underdelens tætning er slidt

1. Sæt den rigtigt i
2. Reducér mængden af kaffe
3. Fjern kafferester fra filterholderens kant rengør underdelens tætning
4. Kontakt et autoriseret servicecenter

Kaffen er uden creme

1. Kaffeblandingen er ikke egnet til maskintypen
2. Malingsgraden er ikke korrekt
3. Kaffemængden er utilstrækkelig

1. Udskift kaffen
2. Justér kaffemalingsgraden
3. Øg mængden af kaffe og tryk den tilstrækkeligt

Kaffen kommer for kold ud

1. Maskinen havde ikke den rette temperatur
2. Filterholder ikke forvarmet
3. Kopper ikke forvarmet
4. Termostaten fungerer ikke indenfor de optimale værdier
5. Il Termopid (**29**) fungerer ikke indenfor de optimale værdier

1. Gentag anvisningerne i afsnit 4.1– 4.2
2. Filterholderen skal opvarmes samtidig med vandet, se afsnit 4.1 – 4.2
3. Opvarm kopperne tilpas på kopvarmeren (**2**)
4. Kontakt et autoriseret servicecenter
5. Indstil værdierne for Termopid (**29**)

Kaffen er for varm

1. Il Termopid (**29**) fungerer ikke indenfor de optimale værdier

1. Indstil værdierne for Termopid (**29**)

Maskinen udleder ikke damp

1. Kredsløbet er ikke fyldt
2. Hullet i enden af damprøret er tilstoppet
3. Der mangler vand i vandbeholderen

1. Se afsnit 4
2. Rens hullet med en nål
3. Se afsnit 4

LPSBSS03, LPSBVS03

Szanowny Kliencie,

Dziękujemy Ci za zakup naszego produktu, który opracowano zgodnie z najnowszymi innowacjami technologicznymi. Poprzez ścisłe przestrzeganie prostych czynności dotyczących prawidłowego użytkowania naszego produktu zgodnie z zasadniczymi zaleceniami w zakresie bezpieczeństwa podanymi w niniejszej instrukcji, będziesz mógł korzystać z jego maksymalnej wydajności i przekonać się o jego wysokiej niezawodności w miarę upływu lat. W razie napotkania nieprawidłowości w działaniu będziesz mógł skontaktować się z jednym z Centrów Serwisowych, które od teraz są do Twojej dyspozycji.

SYMBOLE UŻYTE W NINIEJSZEJ INSTRUKCJI

Ważne ostrzeżenia zawierają niniejsze symbole. Należy koniecznie przestrzegać niniejszych ostrzeżeń.



Przed uruchomieniem należy uważnie przeczytać instrukcję obsługi.



Uwaga! Szczególnie ważne i/lub niebezpieczne czynności.



Informacje (przydatne w celu korzystania z urządzenia).



Zalecenia.



Interwencje, które może przeprowadzać sam użytkownik.



Interwencje, które musi przeprowadzać wyłącznie technik posiadający kwalifikacje.

SPIS TREŚCI

1. WSTĘP DO INSTRUKCJI	148
2. OSTRZEŻENIA	148
2-1. OSTRZEŻENIA DOTYCZĄCE BEZPIECZEŃSTWA	148
2-2. PRZEZNACZENIE UŻYTKOWANIA MASZYNY	150
2-3. UTYLIZACJA	150
2-4. RYZYKO RESZTKOWE	150
3. OPIS	151
3-1. OPIS PRODUKTU	151
4. PIERWSZE URUCHOMIENIE	151
4-1. PODŁĄCZANIE DO SIECI WODOCIĄGOWEJ	151
4-2. PODŁĄCZANIE DO INSTALACJI ELEKTRYCZNEJ I PIERWSZE URUCHOMIENIE	152
4-3. RĘCZNA REGULACJA CIŚNIENIA DOZOWANIA	153
4-4. PROGRAMOWANIE TEMPERATURY	153
5. UŻYTKOWANIE URZĄDZENIA	154
5-1. PRZYGOTOWYWANIE I PARZENIE KAWY	154
5-2. KONTROLOWANIE CIŚNIENIA PODCZAS DOZOWANIA	155
5-3. DOZOWANIE GORĄCEJ WODY	155
5-4. DOZOWANIE PARY	156
6. CZYSZCZENIE I KONSERWACJA	156
6-1. CZYSZCZENIE DYSZ PARY I GORĄCEJ WODY	156
6-2. CZYSZCZENIE KORPUSU BLOKU ZAPARZAJĄCEGO I SITEK	156
6-3. CZYSZCZENIE FILTRÓW I UCHWYTÓW FILTRÓW	157
6-4. CZYSZCZENIE DOLNEJ TACKI OCIEKOWEJ	157
6-5. CZYSZCZENIE OBUDOWY	157
6-6. WYMIANA USZCZELKI POD POKRYWĄ	157
7. PRZYCZYNY BRAKU DZIAŁANIA LUB NIEPRAWIDŁOWOŚCI	158

1. WSTĘP DO INSTRUKCJI

Niniejsza instrukcja obsługi stanowi integralną część urządzenia, należy ją uważnie przeczytać, powinna też pozostawać zawsze do dyspozycji, aby ewentualnie móc ponownie zapoznać się z jej treścią; należy ją przechowywać przez cały okres eksploatacji urządzenia.

Znajdują się w niej informacje dotyczące prawidłowego użytkowania, czyszczenia i konserwacji urządzenia, a także ważne wskazówki na temat, jeśli chodzi o wykonywanie czynności wymagających szczególnej uwagi i ewentualnego ryzyka resztkowego.

Instrukcja ta odzwierciedla innowacje technologiczne dostępne w momencie jej redagowania; producent zastrzega sobie prawo do wprowadzenia wszelkich zmian technicznych niezbędnych w jego produktach i do aktualizowania instrukcji bez obowiązku weryfikacji poprzednich wersji.

Firma LA PAVONI S.p.A. nie ponosi żadnej odpowiedzialności za ewentualne uszkodzenia, które mogą bezpośrednio lub pośrednio dotyczyć osób lub mienia w efekcie:

- nieprzestrzegania wszystkich zaleceń obowiązujących przepisów bezpieczeństwa;
- nieprawidłowej instalacji;
- wad zasilania;
- nieprzewidzianego lub nieprawidłowego użytkowania maszyny;
- użytkowania niezgodnego z tym wskazanym w niniejszej instrukcji;
- poważnych braków w konserwacji;
- modyfikacji maszyny lub jakichkolwiek nieupoważnionych interwencji;
- użytkowania nieoryginalnych lub

nieprzeznaczonych dla danego modelu części zamiennych;

- całkowitego lub nawet częściowego nieprzestrzegania instrukcji;
- zdarzeń wyjątkowych.

2. OSTRZEŻENIA

2-1. OSTRZEŻENIA DOTYCZĄCE BEZPIECZEŃSTWA

- Użytkownik powinien przestrzegać przepisów bezpieczeństwa obowiązujących w kraju użytkowania urządzenia, a także zasad podyktowanych zdrowym rozsądkiem i zaleceniami zawartymi w niniejszej instrukcji.
- W celu zagwarantowania prawidłowego działania urządzenia i zachowania jego właściwości w czasie, zaleca się sprawdzenie właściwych warunków otoczenia (temperatura otoczenia musi zawierać się w przedziale od 5° do 35°C), unikając używania urządzenia w miejscach, w których wykorzystywane są strumienie wody lub w środowiskach zewnętrznych narażonych na działanie czynników atmosferycznych (słońce, deszcz itp.).
- Po wyjęciu urządzenia z opakowania należy się upewnić, że jest ono nienaruszone i że nie uległo żadnym uszkodzeniom.
- Komponenty opakowania powinny zostać przekazane do specjalnych punktów utylizacji odpadów i w żadnym wypadku nie należy ich zostawiać bez nadzoru lub w zasięgu dzieci, zwierząt lub osób nieupoważnionych.
- Przed uruchomieniem urządzenia należy sprawdzić, czy napięcie zasilania podane na tabliczce znamionowej pod podstawą maszyny jest zgodne z napięciem stosowanym w kraju

-
- użytkownika.
- Opiswane urządzenie nie powinno być nigdy używane przez osoby (w tym dzieci) o ograniczonych zdolnościach psychofizycznych lub nieposiadające odpowiedniego doświadczenia i wiedzy, chyba że będą one pod nadzorem lub zostaną poinstruowane przez osoby odpowiedzialne za ich bezpieczeństwo.
 - Urządzenia mogą używać dzieci powyżej 8 roku życia pod warunkiem, że są one nadzorowane lub zostały pouczone o bezpiecznym użytkowaniu i związanych z nim ryzykiem.
 - Trzymać urządzenie i jego kabel zasilający poza zasięgiem dzieci poniżej 8 roku życia.
 - Dzieci nie mogą bawić się urządzeniem.
 - Z urządzenia mogą korzystać osoby o ograniczonych zdolnościach fizycznych, sensorycznych lub umysłowych lub z brakiem doświadczenia i wiedzy, jeżeli są nadzorowane lub instruowane w zakresie bezpiecznego korzystania z urządzenia przez osobę odpowiedzialną za ich bezpieczeństwo oraz świadomą związanych z tym zagrożeń.
 - Nigdy nie zanurzać urządzenia w wodzie.
 - Umieścić urządzenie w bezpiecznym miejscu, na solidnym podłożu, z dala od źródeł ciepła i zasięgu dzieci.
 - Urządzenie nie może być umieszczane we wnęce.
 - Przed podłączeniem i odłączeniem urządzenia należy się upewnić, że włącznik jest ustawiony w położeniu wyłączenia.
 - Nie używać maszyny, jeśli nie działa ona prawidłowo lub jeśli przewód zasilania bądź wtyczka zostały uszkodzone. Jeśli kabel zasilania elektrycznego jest uszkodzony, skontaktować się z autoryzowanym Centrum Serwisowym.
 - Nie dotykać gorących powierzchni (bojler, blok zaparzący, obudowa filtra, dysza pary), aby uniknąć oparzeń.
 - Nie wyjmować obudowy filtra podczas zaparzania kawy, aby uniknąć oparzeń.
 - Absolutnie nie wkładać rąk pod blok zaparzący i dyszę pary, ponieważ płyiny lub dozowana para są gorące i mogą spowodować oparzenia.
 - Nie stosować ekspresu do kawy w połączeniu z częściami lub akcesoriami innego produktu.
 - Używać wyłącznie oryginalnych części zamiennych dostarczonych przez producenta. Zastosowanie nieoryginalnych części zamiennych może być przyczyną pożaru, porażenia prądem lub innych obrażeń.
 - Nie zezwalać na używanie maszyny bez wody, aby nie uszkodzić grzałki.
 - W razie uszkodzeń lub niedoskonałego działania urządzenia należy je wyłączyć, unikając naruszania go w jakikolwiek sposób i zwrócić się do autoryzowanego centrum serwisowego w celu dokonania wymiany części zużytych lub uszkodzonych na oryginalne części zamienne.
 - W przypadku wykonywania nieupoważnionych czynności naprawczych na maszynie lub stosowania nieoryginalnych części zamiennych, tracą ważność warunki gwarancji, w związku z czym producent zastrzega sobie prawo do uznania jej za nieważną.
 - Nie używać urządzenia w środowisku zewnętrznym.
 - Nie używać urządzenia do celów innych, niż te, dla których je wyprodukowano.
 - W razie pożaru używać gaśnic

śniegowych (CO₂). Nie używać wody ani gaśnic parowych.

- Przed wykonaniem jakiegokolwiek czynności polegającej na czyszczeniu i konserwacji wyłączyć urządzenie, ustawiając włącznik w położeniu wyłączenia i wyjąć wtyczkę z gniazdka prądowego, nie ciągnąc za kabel.
- Nie czyścić nigdy urządzenia przy użyciu powodujących korozję detergentów lub narzędzi mogących spowodować zarysowania. Wystarczy miękką ściereczka zwilżona wodą.

2-2. PRZEZNACZENIE URZĄDZENIA

Niniejsze urządzenie przeznaczone jest do przyrządzania w domowych warunkach espresso z mieszanki kawy, do dozowania gorącej wody, wytwarzania pary i gorącego mleka.

Użytkownik powinien uważnie, ze zrozumieniem przeczytać instrukcje zawarte w podręczniku, aby zapewnić prawidłowe działanie urządzenia.

Opisywane urządzenie jest przeznaczone do użytku domowego i podobnego, między innymi:

- w kuchniach przeznaczonych dla personelu w sklepach, biurach i innych środowiskach zawodowych;
- w fabrykach;
- przez klientów w hotelach, motelach i innych środowiskach o charakterze mieszkalnym;
- w obiektach typu Bed and Breakfast.

W przypadku niewłaściwego użycia urządzenia wszelkie formy gwarancji tracą ważność, a producent nie ponosi żadnej odpowiedzialności za obrażenia osób i/lub uszkodzenia mienia.

Za użycie niewłaściwe uważa się:

- wszelkie sposoby użytkowania inne niż deklarowane;

- wszelkie interwencje na urządzeniu, które są sprzeczne z zaleceniami podanymi w niniejszej instrukcji;
- każde użytkowanie po naruszeniu komponentów lub urządzeń bezpieczeństwa;
- użytkowanie urządzenia w środowisku zewnętrznym.

2-3. UTYLIZACJA



Urządzenia elektryczne nie mogą być usuwane wraz z odpadami domowymi. Urządzenia opatrzone tym symbolem podlegają europejskiej dyrektywie 2012/19/UE. Wszystkie zużyte urządzenia elektryczne i elektroniczne należy usuwać oddzielnie od odpadów domowych, przekazując je do odpowiednich ośrodków zapewnianych przez Państwo. Prawidłowa utylizacja zużytego urządzenia pozwoli uniknąć szkód w stosunku do środowiska i zagrożeń dla zdrowia osób. W celu uzyskania dalszych informacji na temat utylizacji wycofanego urządzenia skontaktować się z administracją gminy, biurem utylizacji lub sklepem, w którym urządzenie zostało zakupione.

2-4. RYZYKO RESZTKOWE



Nie ma możliwości zabezpieczenia użytkownika przed bezpośrednim strumieniem gorącej pary lub wody, dlatego podczas obsługi urządzenia powinien on zachować maksymalną ostrożność, aby uniknąć oparzeń.

Producent zrzeka się wszelkiej odpowiedzialności za uszkodzenia mienia czy obrażenia osób lub zwierząt spowodowane ewentualnymi interwencjami na urządzeniu ze strony osób niewykwalifikowanych lub nieupoważnionych.

3. OPIS

3-1. OPIS PRODUKTU

1. Główny przełącznik (bojler kawy)
2. Zbiornik na wodę
3. Tacka do pasywnego podgrzewania filiżanek
4. Manometr bojlera
5. Manometr pompy
6. Pokrętko gorącej wody
7. Pokrętko pary
8. Kratka tacki ociekowej
9. Dysza gorącej wody
10. Dysza pary
11. Blok zaparządzający
12. Uchwyt filtra
13. Tacka ociekowa
14. Lampka sygnalizująca włączenie/wyłączenie i lampka sygnalizująca poziom wody w zbiorniku
15. Dźwignia dozowania w bloku zaparządzającym
16. Szczoteczka do czyszczenia
17. Przewód do podłączania do sieci wodociągowej
- 18a. Tamper (plastik)
- 18b. Tamper (stal)
19. Miarka do kawy
20. Filtr na 1 filiżankę
21. Filtr na 2 filiżanki
22. Filtr Competition 16 g
23. Filtr Competition 20 g
24. Uchwyt filtra z pojedynczą wylewką
25. Uchwyt filtra z podwójną wylewką
26. Uchwyt filtra Fascino
27. Filtr ślepy
28. Silikonowy wężyk do spuszczenia wody
29. Termopid bojlera kawy
30. Termopid bojlera dodatkowego
31. Wyłącznik bojlera dodatkowego
32. Lampka sygnalizująca włączenie/wyłączenie bojlera dodatkowego
33. Manometr BPPC (Brewing Pressure Profiling Control)
34. Dźwignia regulacyjna „BPPC”

4. PIERWSZE URUCHOMIENIE

4-1. PODŁĄCZANIE DO SIECI WODOCIĄGOWEJ

Urządzenia pozwalają na korzystanie albo ze zbiornika na wodę (2) albo z przyłącza do sieci wodociągowej poprzez specjalny przewód dołączany do urządzenia (17).

Aby korzystać z maszyny ze zbiornikiem na wodę (2), przełącznik (C) powinien być ustawiony w położeniu „I” (czynność tę należy wykonać, gdy urządzenie jest wyłączone) (Rys. 1-2).

Aby korzystać z urządzenia podłączonego do sieci wodociągowej, należy:

- Ustawić przełącznik (C) w położeniu II (czynność tę należy wykonać, gdy urządzenie jest wyłączone) (Rys. 1-2).
- Podłączyć przewód (17) do złączki (D) pod urządzeniem, a następnie wykonać podłączenie do sieci wodociągowej (Rys. 1).



- W obwodzie doprowadzania wody do urządzenia zaleca się zainstalowanie zmiękczacza wody.
- Upewnić się, że w sieci wodociągowej, do której będzie podłączone urządzenie, płynie woda pitna.
- Podłączenie opisywanego urządzenia do sieci wodociągowej powinno odbywać się zgodnie z przepisami obowiązującymi w kraju użytkownika.
- Maksymalne ciśnienie sieci wodociągowej na wlocie do urządzenia nie powinno przekraczać 0,65 MPa; jeśli przekracza 0,5 MPa (5 barów), zaleca się zainstalować reduktor ciśnienia dostosowany do wysokiego ciśnienia.

4-2. PODŁĄCZANIE DO INSTALACJI ELEKTRYCZNEJ I PIERWSZE URUCHOMIENIE

Aby rozpocząć użytkowanie ekspresu do kawy, należy ściśle przestrzegać poniższych instrukcji:

- Otworzyć opakowanie, wyjąć ekspres do kawy i upewnić się czy nie uległ uszkodzeniu.
- Ustawić ekspres do kawy na poziomej powierzchni, zdjąć pokrywę, wyjąć zbiornik na wodę (2) i przepłukać go.
- Napełnić zbiornik czystą wodą i umieścić go w jego gnieździe. Zamknąć pokrywę urządzenia.
- W przypadku podłączania do sieci wodociągowej, upewnić się, że po podłączeniu kran sieciowy jest otwarty przed włączeniem urządzenia.
- Po wyjęciu zaślepki (A) z pojemniczka (13) i podłączeniu silikonowego wężyka (28) do pojemniczka (B) można odprowadzać wodę bezpośrednio do odpływu (Rys.1).



Przed podłączeniem urządzenia do instalacji elektrycznej należy się upewnić, że napięcie sieci jest zgodne z parametrami podanymi na tabliczce znamionowej umieszczonej pod podstawą urządzenia.

- Podłączyć przewód zasilania do gniazdka prądowego.
- Przed uruchomieniem urządzenia, włożyć uchwyt filtra (12) do bloku zaparzającego (11); umieścić pojemnik pod blokiem zaparzającym i użyć dźwigni (15) przemieszczając ją ku górze, aby umożliwić napełnienie bojlera kawy.
- Uruchomić urządzenie, ustawiając włącznik/wyłącznik (1) w położeniu „I”. Poczekać około 2 s, aby umożliwić przeprowadzenie kontroli obwodu. Zaświecona lampka (14) potwierdza, że

urządzenie jest zasilane elektrycznie.

- Gdy tylko woda zacznie wypływać z bloku zaparzającego (11), przesunąć dźwignię (15) ku dołowi, aby zatrzymać nalewanie.
- Poczekać, aż bojler na kawę osiągnie ustawioną temperaturę (92°) wskazaną na termopid (29).
- Następnie włączyć bojler dodatkowy, ustawiając przełącznik (31) w położeniu „I”; lampka (32) potwierdza włączenie bojlera.
- Funkcja samoczynnego zapewniania odpowiedniego poziomu wody będzie działać, dopóki woda w bojlerze nie osiągnie automatycznie określonego wstępnie poziomu; poziom wody w bojlerze jest kontrolowany automatycznie, również przywracanie właściwego poziomu odbywa się w sposób automatyczny.
- Podczas uruchamiania: gdy manometr kontroli ciśnienia w bojlerze (4) wskazuje ciśnienie na poziomie około 0,5 bara, należy powoli odkręcić pokrętło zaworu pary (7), aby wypuścić powietrze znajdujące się w bojlerze dodatkowym i poczekać, aż z dyszy pary (10) zacznie wydobywać się para, a następnie zakręcić pokrętło.
- Następnie poczekać, aż bojler dodatkowy osiągnie wymagane ciśnienie robocze (od 1,1 do 1,3 bara), które można kontrolować na manometrze (4). Termopid (8) jest fabrycznie ustawiony na temperaturę 122°.
- Po osiągnięciu ciśnienia roboczego użyć dźwigni dozowania bloku (15).
- Przemieścić dźwignię dozowania (15) całkowicie ku dołowi, aby przerwać dozowanie.
- Urządzenie jest teraz gotowe do pracy.



Urządzenie wyposażone jest w mechanizm bezpieczeństwa, który

kontroluje ilość wody znajdującej się w zbiorniku; lampka (14) miga w celu zasygnalizowania braku wody w zbiorniku (2). W przypadku braku wody urządzenie interweniuje, blokując automatycznie wszystkie funkcje urządzenia.



Gdy lampka zbiornika wody (14) miga, nie jest możliwe parzenie kawy, a grzałka bojlera nie jest gotowa do działania.

4-3. RĘCZNA REGULACJA CIŚNIENIA DOZOWANIA

Ciśnienie dozowania w urządzeniu można regulować ręcznie, oddziałując na śrubę regulacyjną ciśnienia pompy (F) (Rys. 3).

Aby sprawdzić ciśnienie przy dozowaniu, należy:





- Włożyć do bloku zaparzającego uchwyt filtra wypełniony odpowiednio zmieloną i dobrze dociśniętą kawą w odpowiedniej ilości.
- Użyć dźwigni sterującej blokiem zaparzającym (15) i odczytać ciśnienie na manometrze pompy (4). Prawidłowe ciśnienie to 8/9 barów.
- Gdyby ciśnienie odczytane na manometrze nie było prawidłowe, należy użyć śruby do regulacji ciśnienia pompy (F) (Rys.3), obracając ją w kierunku zgodnym z ruchem wskazówek zegara, aby zwiększyć ciśnienie pompy lub w kierunku przeciwnym, aby je zmniejszyć.

4-4. PROGRAMOWANIE TEMPERATURY

Modele wyposażone są w dwa termostaty Termopid (29, 30). Zadaniem Termopid jest regulacja temperatury dwóch bojlerów, które są programowalne i sterowane niezależnie od siebie. Dzięki temu systemowi możliwe





jest parzenie kawy w różnych temperaturach.

Termopid dla bojlera kawy (29) jest ustawiony fabrycznie na 92°C. Aby móc wykonać regulację, należy postępować w następujący sposób (Rys. 6):

- nacisnąć przycisk ; gdy tylko na wyświetlaczu pojawi się napis „PRG”, nacisnąć przycisk ;
- gdy na wyświetlaczu widnieje temperatura w bojlerze, nacisnąć przyciski  i  aby podwyższyć lub obniżyć żadaną temperaturę, od minimum 80°C do maksimum 133°C.
- po 3 sekundach od naciśnięcia ostatniego przycisku dana jest zapisywana w pamięci i na wyświetlaczu widnieje temperatura.

Termopid dla bojlera dodatkowego (30) jest ustawiony fabrycznie na 122°C.

Aby móc wykonać regulację, należy postępować w następujący sposób:

- nacisnąć przycisk ; gdy tylko na wyświetlaczu pojawi się napis „PRG”, nacisnąć przycisk ;
- gdy na wyświetlaczu widnieje temperatura w bojlerze, nacisnąć przyciski  i  aby podwyższyć lub obniżyć żadaną temperaturę, od minimum 110°C do maksimum 127°C.
- po 3 sekundach od naciśnięcia ostatniego przycisku dana jest zapisywana w pamięci i na wyświetlaczu widnieje temperatura.



• Urządzenie do kontrolowania temperatury Termopid ustawiono fabrycznie tak, aby zapewniało ono optymalną temperaturę espresso.

• Jeśli temperatura bojlera na kawę jest ustawiona na temperaturę powyżej 103°C, wyświetlacz (29) zacznie migać; Ten sygnał ostrzega użytkownika,

że kawa parzona w tak wysokiej temperaturze nie będzie dobra.

5. UŻYTKOWANIE URZĄDZENIA

5-1. PRZYGOTOWYWANIE I PARZENIE KAWY

Po wykonaniu czynności opisanych w części 4.1-4.2, maszyna jest gotowa do użytku.



Unikać zakrywania tacki do podgrzewania filiżanek tkaninami, podkładkami filcowymi itd.



- Po włączeniu, urządzenie nagrzewa się w około 15 minut. Temperatura zewnętrzna może wpływać na czasy nagrzewania.
- Od momentu włączenia, zaleca się pozostawić uchwyt filtra w bloku. W ten sposób uchwyt filtra osiąga optymalną temperaturę.

Aby przyrządzić kawę, należy:

- Włożyć wybrany filtr (**20-21-22-23**) do odpowiedniego gniazda w uchwycie filtra (**24-25-26**).
- Wypełnić filtr dawką kawy mielonej, tak aby uzyskać 1 lub 2 filiżanki kawy (7-8 g – 14-16 g) w zależności od wybranego filtra (**20-21-22-23**).
- Wyrównać i docisnąć kawę tamperem (**18a-18b**), oczyścić dłonią krawędź filtra z ewentualnych pozostałości kawy i przyłożyć uchwyt filtra do korpusu bloku zaparzącego (**11**) oraz przesunąć w prawo, aby go przymocować.
- Ustawić filiżanki pod wylewkami i uruchomić blok zaparzący za pomocą sterującej nim dźwigni (**15**). Kawa jest dozowana w momencie przestawiania do góry umieszczonej na panelu dźwigni bloku zaparzącego (**15**).
- Po uzyskaniu żądanej ilości kawy

należy przerwać dozowanie również za pomocą wspomnianej dźwigni (**15**), ustawiając ją w jej położeniu dolnym.

- W celu zaparzenia kolejnych kaw należy wyjąć uchwyt filtra (**12**) z bloku zaparzącego (**11**), przesuwając go w lewo, usunąć fusy kawy i powtórzyć wyżej opisane czynności.



Aby uniknąć możliwych oparzeń zaleca się nie dotykać bloku zaparzącego i dysz pary oraz gorącej wody, gdy urządzenie jest w działaniu i nie należy absolutnie wkładać rąk pod bloki oraz dysze w trakcie dozowania.



W nowym urządzeniu uchwyt filtra może wydawać się niewyśrodkowany (ustawiony nieprostopadle do urządzenia), jak przedstawiono na Rysunku 5, co jednak nie zakłóca jego prawidłowego działania. Po krótkim okresie użytkowania uchwyt filtra stopniowo będzie znajdował się coraz bliżej swojego prawidłowego położenia.
G = Położenie zamkniętego uchwytu filtra w nowym urządzeniu
H = Położenie zamkniętego uchwytu filtra w urządzeniu po krótkim okresie użytkowania.



- Kawa powinna zostać zmielona tuż przed zaparzeniem jej, ponieważ zmielona kawa po krótkim czasie traci swój aromat; jeśli kawa będzie zbyt grubo zmielona, będzie miała jasny kolor i będzie słaba, a na jej powierzchni nie powstanie pianka, natomiast jeśli będzie zbyt drobna, powstanie ciemna i mocna kawa, z niewielką ilością pianki.
- Ciepłe filiżanki pozwalają utrzymać właściwą temperaturę

kawy już po jej zaparzeniu. Dlatego filizanki, przed ich użyciem, zaleca się umieszczać na szerokiej tacce do podgrzewania filizanek (3), która wykorzystuje ciepło generowane przez bojler.

- Ciśnienie pompy można odczytać na odpowiednim manometrze (5) podczas dozowania.
- Prawidłowe ciśnienie przy dozowaniu to 8/9 barów.

5-2. KONTROLOWANIE CIŚNIENIA PODCZAS DOZOWANIA

- Manometr (33), znajdujący się na bloku zaparzącym, pozwala na odczytywanie ciśnienia podczas parzenia espresso.
- Dzięki takiemu wskazaniu użytkownik może sprawdzać poprawność zmielenia, dociśnięcia i ilości kawy w filtrze.
- Jeśli ciśnienie dozowania jest niższe od ciśnienia kalibracji pompy (9 barów – ustawienie fabryczne), oznacza to, że kawa jest grubo zmielona lub nie została prawidłowo dociśnięta albo jej ilość była niewystarczająca.
- Ponadto modele wyposażone są w system BPPC (Brewing Pressure Profiling Control) i specjalną dźwignię regulacyjną (34).
- Dzięki dźwigni regulacyjnej „BPPC” (34) można zmieniać w czasie rzeczywistym poziom ciśnienia wywieranego na kawę podczas dozowania.
- Aby zmienić profil ciśnienia podczas dozowania, należy przesunąć dźwignię regulacyjną (34) odpowiednio w prawo lub w lewo w celu zwiększenia lub zmniejszenia wywieranego ciśnienia (Rys. 4).
- Czynność ta pozwala na ręczne modulowanie parzenia, dzięki czemu można uzyskać doskonałe espresso w

przypadku każdego rodzaju kawy lub mieszanki.

 Jeśli dźwignia regulacyjna (34) jest ustawiona w prawo (jak na Rys.5), ciśnienie dozowania kawy będzie takie samo, jak to wywierane przez pompę (8-9 barów), widoczne na odpowiednim manometrze (5). Nie zaleca się całkowitego zamykania dźwigni regulacyjnej, ponieważ ciśnienie manometru wskazywałoby 0 barów i dozowanie zatrzymałoby się.

5-3. DOZOWANIE GORĄCEJ WODY

- Przed przystąpieniem do dozowania gorącej wody należy sprawdzić, czy bojler dodatkowy jest włączony (przełącznik (31) jest w pozycji „I”) i pod ciśnieniem (manometr (4) sygnalizuje 1,1 – 1,3 bara)
- Umieścić pojemnik pod dozownikiem (9).
- Przekręcić pokrętkę zaworu wody (6) w kierunku przeciwnym do ruchu wskazówek zegara, aby nalać gorącą wodę.
- Po osiągnięciu żądanej ilości wody obrócić pokrętkę (6) w kierunku zgodnym z ruchem wskazówek zegara, aby zakończyć dozowanie.

 Zaleca się dozowanie maksymalnie około 200 ml wody.

 Jako zabezpieczenie elementu grzejnego przewidziano w urządzeniu regulator czasowy przerywający dozowanie po 25 sekundach. Jeśli czas dozowania przekroczy 25 sekund, oba termostaty Termopid (29 – 30) zostaną wyłączone aż do całkowitego napełnienia bojlera dodatkowego.

5-4. DOZOWANIE PARY

- Przed przystąpieniem do dozowania pary należy sprawdzić, czy bojler dodatkowy jest włączony (przełącznik **(31)** jest w pozycji „I”) i znajduje się pod ciśnieniem (manometr **(4)** wskazuje 1,1 –1,3 bara)
- Przed podgrzaniem jakiegokolwiek napoju należy ostrożnie wypuścić trochę pary przez dyszę pary **(10)** obracając pokrętkę **(7)** w kierunku przeciwnym do ruchu wskazówek zegara, aby usunąć ewentualne skropliny, które nagromadziły się w bojlerze.
- Włączyć do pojemnika płyn, który zamierza się przygotować, zanurzyć dyszę pary **(10)** w płynie i powoli obracać pokrętkę **(7)** w kierunku przeciwnym do ruchu wskazówek zegara. Ilość dostarczanej pary jest proporcjonalna do otwarcia kurka. Im większy otwór, tym większa ilość dostarczanej pary.
- Po nalaniu odpowiedniej ilości, obrócić pokrętkę w prawo, aby zakończyć dozowanie. Wyjąć pojemnik i wyczyścić dyszę pary wilgotną szmatką.

Aby spienić mleko do cappuccino, należy:

- Włączyć do pojemnika zimne, częściowo odtłuszczone mleko.
- Umieścić pojemnik z mlekiem pod dyszą pary **(10)**, zanurzając ją w mleku na kilka milimetrów.
- Obrócić pokrętkę pary **(7)** w kierunku przeciwnym do ruchu wskazówek zegara i powoli poruszać pojemnikiem od dołu do góry w celu uzyskania bardziej kremowej pianki.
- Po podwojeniu objętości mleka, zanurzyć głębiej i podgrzać mleko.
- Zatrzymać dozowanie, obracając pokrętkę pary **(7)** w kierunku zgodnym z ruchem wskazówek zegara.



Ryzyko oparzenia! Na początku dozowania może dojść do krótkich rozbryzgów gorącej wody. Rurka dozująca może osiągać wysokie temperatury: należy unikać bezpośredniego dotykania jej dłońmi.



Po podgrzaniu napoju zaleca się przedmuchiwanie rurki pary poprzez otwarcie zaworu na kilka sekund.

6. CZYSZCZENIE I KONSERWACJA

6-1. CZYSZCZENIE DYSZ PARY I GORĄCEJ WODY

- Aby uniknąć zmiany smaku napojów, które zamierza się podgrzać i zablokowania otworów końcówki dysz pary, dokładnie wyczyścić wilgotną szmatką po każdym użyciu i wypuścić niewielki strumień pary.

6-2. CZYSZCZENIE KORPUSU BLOKU ZAPARZAJĄCEGO I SITEK

- Usunąć uchwyt filtra z bloku zaparzącego i wyczyścić uszczelkę bloku dołączoną do urządzenia szczoteczką **(16)**.
- Umieścić obecny w wyposażeniu filtr ślepy **(27)** wewnątrz uchwytu filtra **(24-25-26)**
- Wsypać tyżeczkę proszku czyszczącego do ekspresu do kawy i przymocować uchwyt filtra do korpusu bloku zaparzącego.
- Użyć dźwigni sterującej blokiem zaparzącym **(15)** i przerwać dozowanie po około 15-20 sekundach.
- Uruchamiać i kilkakrotnie przerywać dozowanie, dopóki nie wypłynie czysta woda, aby usunąć osad z kawy i kamienia.
- Usunąć filtr ślepy **(27)** i aktywować kilka razy dozowanie, aby przepłukać blok,

celem usunięcia wszelkich pozostałości z sitek i korpusu bloku.



Gdy gorąca woda zalega w przewodach przez długi czas, zaleca się opróżnić jej pewną ilość, aby uniknąć tworzenia się ewentualnych osadów.

6-3. CZYSZCZENIE FILTRÓW I UCHWYTÓW FILTRÓW

- Okresowo sprawdzać otworki filtrów celem usunięcia z nich ewentualnych pozostałości kawy.
- Przygotować w odpowiednim pojemniku około jednego litra wrzącej wody z czterema łyżeczkami detergentu do ekspresów do kawy i zanurzyć w niej na 20-30 minut filtry oraz uchwyty filtrów; następnie przepłukać obficie pod bieżącą wodą.

6-4. CZYSZCZENIE DOLNEJ TACKI OCIEKOWEJ

Wyjąć kratkę tacki ociekowej (**8**) i wysunąć dolną tackę ociekową (**13**), a następnie wyczyścić ją z pozostałości zmielonej kawy, spłukując dobrze pod bieżącą wodą.

6-5. CZYSZCZENIE OBUDOWY

Aby utrzymać zewnętrzne powierzchnie w dobrym stanie należy regularnie je czyścić po każdym użyciu. Zawsze poczekać, aż urządzenie ostygnie. Czyścić miękką i wilgotną szmatką.

6-6. WYMIANA USZCZELKI POD POKRYWĄ (Rys. 7)

Jeśli podczas dozowania kawa kapie z krawędzi uchwytu filtra (L), przyczyną może być zatkanie otworu dozującego uchwytu filtra i w takim przypadku należy oczyścić otwór.

Jeśli nieprawidłowość nie ustąpi lub jeśli zaczepiając uchwyt filtra na korpusie bloku, wykracza on daleko poza środek

bloku, należy wymienić uszczelkę pod pokrywą.

W celu wymiany wykonać następujące czynności:

- Upewnić się, że urządzenie jest wyłączone i odłączyć przewód zasilający.
- Wyjąć uszczelkę (I) i sitko (M), podważając płaskim śrubokrętem.
- Po usunięciu uszczelki i sitka, przed montażem nowych elementów dokładnie wyczyścić gniazdo.
- Po włożeniu nowych elementów, wziąć uchwyt filtra bez filtra, zablokować go w bloku zaparzającym i przesunąć go, aby ostatecznie zablokować uszczelkę.

7. PRZYCZYNY BRAKU DZIAŁANIA LUB NIEPRAWIDŁOWOŚCI

PROBLEM	PRZYCZYNA	ROZWIĄZANIE
Urządzenie nie działa a kontrolka przełącznika nie włącza się	<ol style="list-style-type: none">1. Brak zasilania2. Wtyczka przewodu zasilania nie została włożona prawidłowo3. Przewód zasilania jest uszkodzony	<ol style="list-style-type: none">1. Przywrócić zasilanie2. Włożyć prawidłowo wtyczkę przewodu zasilania do gniazdka prądowego3. Zwrócić się do autoryzowanego centrum serwisowego w celu dokonania wymiany
Kontrolka przełącznika włączenia jest zapalona, a woda nie jest podgrzewana	<ol style="list-style-type: none">1. Termostaty nie działają2. Grzałka jest przerwana lub przepalona	<ol style="list-style-type: none">1. Zwrócić się do autoryzowanego centrum serwisowego2. Zwrócić się do autoryzowanego centrum serwisowego
Podczas zaparzania nie wypływa kawa	<ol style="list-style-type: none">1. W zbiorniku nie ma wody2. Kawa jest zbyt drobno zmielona3. Za duża ilość kawy4. Kawa jest zbyt mocno dociśnięta5. Obwód nie został napełniony6. Zabrudzone sitko	<ol style="list-style-type: none">1. Włączyć wodę do zbiornika2. Zmienić na kawę zmieloną grubiej3. Zmniejszyć ilość kawy w filtrze4. Delikatniej dociśnąć kawę5. Patrz punkt 4 „Pierwsze uruchomienie”6. Wyczyścić lub wymienić sitko
Silny hałas pompy	<ol style="list-style-type: none">1. Pompa nie jest zalana	<ol style="list-style-type: none">1. Patrz punkt 4 „Pierwsze uruchomienie”
Kawa wypływa zbyt szybko	<ol style="list-style-type: none">1. Kawa jest zbyt grubo zmielona2. Ilość kawy jest niewystarczająca3. Kawa nie została dostatecznie dociśnięta4. Zwietrzała lub nieodpowiednia kawa	<ol style="list-style-type: none">1. Regulacja mielenia powinna być ustawiona na mielenie drobniejsze2. Zwiększyć dawkę kawy3. Mocniej dociśnąć kawę4. Zmienić kawę

Kawa wydobywa się kroplami	<ol style="list-style-type: none"> 1. Kawa jest zbyt drobno zmielona 2. Za duża ilość kawy 3. Nadmierne dociśnięcie kawy 	<ol style="list-style-type: none"> 1. Regulacja mielenia powinna być ustawiona na mielenie grubsze 2. Zmniejszyć ilość kawy 3. Delikatniej dociśnąć kawę
Kawa wypływa pomiędzy blokiem zaparzającym a uchwytem filtra	<ol style="list-style-type: none"> 1. Uchwyt filtra nie jest włożony prawidłowo 2. Nadmierna ilość kawy w filtrze 3. Krawędź uchwyty filtra nie została wyczyszczona 4. Uszczelka pod pokrywą jest zużyta. 	<ol style="list-style-type: none"> 1. Włożyć ją w sposób prawidłowy 2. Zmniejszyć ilość kawy 3. Usunąć pozostałości kawy z krawędzi uchwyty filtra 4. Zwrócić się do autoryzowanego centrum serwisowego
Na zimnej kawie nie powstaje	<ol style="list-style-type: none"> 1. Mieszanka kawy nie nadaje się do tego rodzaju urządzenia 2. Stopień zmielenia kawy nie jest prawidłowy 3. Ilość kawy jest niewystarczająca 	<ol style="list-style-type: none"> 1. Zmienić kawę 2. Wyregulować stopień zmielenia kawy 3. Zwiększyć ilość kawy i odpowiednio ją dociśnąć
Kawa wypływa zbyt pianka	<ol style="list-style-type: none"> 1. Urządzenie nie miało odpowiedniej temperatury 2. Brak wstępnego podgrzania uchwyty filtra 3. Brak wstępnego podgrzania filiżanek 4. Termostat nie działa w zakresie optymalnych wartości 5. Termopid (29) nie działa w zakresie optymalnych wartości 	<ol style="list-style-type: none"> 1. Przestrzegać wskazówek podanych w punkcie 4.1 – 4.2 2. Uchwyt filtra powinien być podgrzewany wspólnie z wodą, patrz punkty 4.1 – 4.2 3. Podgrzać odpowiednio filiżanki na specjalnej tacce do podgrzewania filiżanek (2) 4. Zwrócić się do autoryzowanego centrum serwisowego 5. Ustawić wartości Termopid (29)
Wydobywająca się kawa jest zbyt ciepła	<ol style="list-style-type: none"> 1. Termopid (29) nie działa w zakresie optymalnych wartości 	<ol style="list-style-type: none"> 1. Ustawić wartości Termopid (29)
Urządzenie nie wytwarza pary	<ol style="list-style-type: none"> 1. Obwód nie został napełniony 2. Otwór końcówki rurki pary jest zapchany 3. W zbiorniku nie ma wody 	<ol style="list-style-type: none"> 1. Patrz punkt 4 2. Wyczyścić otwór za pomocą igły 3. Patrz punkt 4

Käyttöohjeet malleille

LPSBSS03, LPSBVS03

Hyvä asiakas,
Kiitämme sinua uusimpien teknologisten innovaatioiden mukaisesti valmistetun tuotteemme hankinnan johdosta. Noudattamalla huolella tässä ohjekirjassa annettuja yksinkertaisia käyttöohjeita, oleellisten turvamääräysten mukaisesti, saat tuotteen parhaan suorituskyvyn ja merkittävän luotettavuuden vuosien ajaksi. Mikäli toiminnassa esiintyy häiriöitä, voit kääntyä aina huoltoverkoston puoleen, joka on tästä lähtien käytettävissäsi.

KÄYTTÖOHJEISSA KÄYTETYT MERKIT

Tärkeät varoitukset on merkitty näillä merkeillä. Näiden varoitusten noudattaminen on ehdottomasti tarpeen.



Ennen tuotteen käyttöönottoa, lue ohjekirja huolella läpi.



Huomio! Eryyisen tärkeät ja/tai vaaralliset toimenpiteet.



Tietoja (hyödyllisiä laitteen käytön kannalta).



Neuvoja.



Toimenpiteet, jotka voidaan suorittaa käyttäjän toimesta.



Toimenpiteet, jotka saa suorittaa yksinomaan pätevä teknikko.

SISÄLTÖ

1. JOHDANTO OHJEKIRJAAN	162
2. VAROITUKSIA	162
2-1. TURVALLISUUTTA KOSKEVAT VAROITUKSET	162
2-2. KEITTIMEN KÄYTTÖTARKOITUS	163
2-3. HÄVITTÄMINEN	164
2-4. JÄÄNNÖSRISKIT	164
3. KUVAUS	164
3-1. TUOTTEEN KUVAUS	164
4. ENSIMMÄINEN KÄYTTÖÖNOTTO	165
4-1. VESIJOHTOLIITÄNTÄ	165
4-2. SÄHKÖLIITÄNTÄ JA ENSIMMÄINEN KÄYTTÖKERTA	165
4-3. ANNOTELUPAINEEN MANUAALINEN SÄÄTÖ	166
4-4. LÄMPÖTILAN OHJELMOINTI	166
5. KEITTIMEN KÄYTTÖ	167
5-1. VALMISTUS JA KAHVIN ANNOTELU	167
5-2. ANNOTELUN PAINeprofiilin tarkastus	168
5-3. KUUMAN VEDEN ANNOTELU	168
5-4. HÖYRYN ANNOTELU	169
6. PUHDISTUS JA HUOLTO	169
6-1. HÖYRYN JA VEDEN ANNOTELUPUTKIEN PUHDISTUS	169
6-2. YKSIKÖN RUNGON JA SUODATINLEVYJEN PUHDISTUS	169
6-3. SUODATTIMIEN JA SUODATINKUPPIEN PUHDISTUS	170
6-4. ALEMMAN TYHJENNYSALTAAN PUHDISTUS	170
6-5. RUNGON PUHDISTUS	170
6-6. SUODATINLEVYN TIIVISTEEN VAIHTO	170
7. VIANMÄÄRITYS	171

1. JOHDANTO OHJEKIRJAAN

Tämä ohjekirja kuuluu oleellisena osana keittimeen, se on luettava huolella ja sen on oltava aina käytettävissä siihen tutustumista varten. Sitä on säilytettävä keittimen koko käyttöiän ajan.

Sen sisältä löytyy tietoja keittimen oikeaan käyttöön, puhdistukseen, huoltoon ja siinä annetaan tärkeitä tietoja koskien toimenpiteitä, jotka on suoritettava äärimmäisen huolellisesti sekä mahdollisista jäännösriskeistä.

Ohjekirja vastaa sen laadintahetkellä voimassa olevia teknologisia innovaatioita; valmistaja pidättää oikeuden tehdä kaikki tarvittavat tekniset muutokset tuotteilleen ja päivittää ohjekirjoja ilman velvoitusta edellisten tuotteiden päivitykseen.

LA PAVONI S.p.A. ei vastaa mahdollisista vahingoista, jotka voivat koitua välittömästi tai välillisesti henkilöille tai esineille seuraavista syistä:

- kaikkien voimassa olevien turvallisuussääntöjen noudattamatta jättäminen
- väärä asennus
- virransyöttöviat
- keittimen epäasianmukainen tai väärinkäyttö
- tässä ohjekirjassa osoitettuun nähden epäyhdenmukainen käyttö
- huoltoa on huomattavasti laiminlyöty
- keittimeen on tehty muutoksia tai valtuuttamattomia toimenpiteitä
- ei-alkuperäisten tai ei-mallikohtaisten varaosien käyttö
- ohjeiden noudattamatta jättäminen osittain tai kokonaan
- luonnonmullistukset.

2. VAROITUKSIA

2-1. TURVALLISUUTTA KOSKEVAT VAROITUKSET

- Käyttäjän on noudatettava keittimen käyttömaassa voimassa olevia turvamääräyksiä hyvän käytännön sanelemien ja tässä ohjekirjassa annettujen määräysten ohella.
- Keittimen oikean toiminnan ja sen ominaisuuksien säilyttämiseksi ajan myötä on suositeltavaa tarkastaa, että ympäristön olosuhteet ovat oikeat (ympäristön lämpötilan tulee olla 5-35 °C välillä), välttäen keittimen käyttöä tiloissa, joissa käytetään vesisuihkuja tai ulkotiloissa, joissa se altistuu sääolosuhteille (aurinko, sade jne.).
- Kun keitin otettu pois pakkauksesta varmista, että se on ehjä eikä siinä esiinny vahinkoja.
- Pakkausmateriaalit tulee toimittaa asianmukaisiin käsittelykeskuksiin eikä niitä saa missään tapauksessa jättää ilman valvontaa tai lasten, eläinten tai valtuuttamattomien henkilöiden saataville.
- Ennen keittimen käyttöönottoa, tarkista että keittimen alustan alle asetetussa arvokilvessä osoitettu syöttöjännite vastaa keittimen käyttömaassa käytössä olevaa jännitettä.
- Laitetta eivät saa käyttää henkilöt (mukaan lukien lapset), joilla on fyysisiä, henkisiä tai älyllisiä rajoitteita, tai joilla ei ole kokemusta ja tietoa laitteen käytöstä, ellei heitä valvo tai ohjaa aikuiset henkilöt, jotka ovat vastuussa heidän turvallisuudestaan.
- Alle 8-vuotiaat lapset eivät saa käyttää laitetta ellei heidän toimintaansa valvota tai laitteen turvallista käyttöä opeteta ja käyttöön liittyviä riskejä ymmärretä.
- Pidä laite ja siihen kuuluva johto pois

- alle 8-vuotiaiden lasten ulottuville.
- Lapset eivät saa leikkiä laitteella.
 - Laitteen käyttö on sallittu henkilöille, joiden fyysinen tai henkinen kapasiteetti tai aistit ovat alentuneet, tai joilta puuttuu tarvittava kokemus ja taito, valvonnan alaisina, tai jos heitä opastetaan laitteen turvalliseen käyttöön ja he ovat tietoisia siihen liittyvistä vaaroista.
 - Älä upota keitintä veteen.
 - Sijoita keitin turvalliseen paikkaan tukevalle alustalle, loitolle lämmönlähteistä ja lasten ulottuville.
 - Keitintä ei saa käyttää syvennyksen sisällä.
 - Ennen kuin keitin kytketään sähkövirtaan tai siitä pois, varmista että virtakatkaisin on sammutetussa asennossa.
 - Älä käytä laitetta jos se ei toimi oikein tai jos virtajohto tai pistoke ovat vahingoittuneet. Jos virtajohto on vahingoittunut, ota välittömästi yhteyttä valtuutettuun huoltokeskukseen.
 - Älä koske kuumia pintoja (säiliö, yksikkö, suodatinkuppi, höyryputki) palovammojen välttämiseksi.
 - Älä ota suodatinkuppia pois kahvin annostuksen aikana mahdollisten palovammojen välttämiseksi.
 - Älä missään tapauksessa laita käsiä yksikön ja höyryputken alle, sillä nesteet tai annosteltu höyry ovat hyvin kuumia ja voivat aiheuttaa palovammoja.
 - Älä käytä kahvinkeitintä yhdessä muiden valmistajien toimittamia osia tai lisävarusteita.
 - Käytä vain valmistajan toimittamia alkuperäisiä lisävarusteita. Muiden kuin valmistajan suosittelemien lisävarusteiden käyttö voi aiheuttaa tulipaloja, sähköiskuja tai

henkilövahinkoja.

- Älä käytä keitintä ilman vettä estääksesi vastuksen vahingoittumista.
- Jos keittimen toiminnassa esiintyy vikoja tai häiriöitä, sammuta se välttämällä sen käsittelyä ja käänny valtuutetun HUOLTOKESKUKSEN puoleen kuluneiden tai vahingoittuneiden osien mahdollista vaihtoa varten alkuperäisillä varaosilla.
- Mikäli keittimessä suoritetaan valtuuttamattomia korjaustoimenpiteitä tai ei-alkuperäisiä varaosia käytetään, takuu raukeaa ja näin ollen valmistajayritys pidättää oikeuden jättää sen myöntämättä.
- Älä käytä keitintä ulkotiloissa.
- Älä käytä keitintä muuhun kuin sille tarkoitettuun käyttöön.
- Tulipalon syntyessä käytä hiilidioksidisammutinta (CO₂). Älä käytä vettä tai höyrysammuttimia.
- Ennen minkä tahansa puhdistus- tai huoltotoimenpiteen suorittamista, kytke keitin pois päältä siirtämällä virtakatkaisin sammutettuun asentoon ja irrota pistoke pistorasiasta vetämättä virtajohdosta.
- Älä koskaan puhdista syövyttävillä pesuaineilla tai käyttämällä naarmuttavia välineitä. Vedellä kostutettu liina on riittävä.

2-2. KEITTIMEN KÄYTTÖTARKOITUS

Tämä keitin soveltuu espressokahvin valmistukseen kotikäytössä kahvisekoituksesta, kuuman veden ja/tai höyryn sekä kuuman maidon ottoon tai annosteluun.

Käyttäjän on luettava ja ymmärrettävä kaikki ohjekirjassa annetut ohjeet keittimen oikean toiminnan kannalta.

Tämä laite on tarkoitettu käytettäväksi kotikäytössä ja vastaavissa, kuten:

- liikkeiden henkilöstölle varatuilla keittoalueilla, toimistoissa ja muissa ammatillisissa ympäristöissä
- maataloilla
- hotelleissa, motelleissa ja muissa asuinympäristöissä asiakkaiden toimesta
- aamiaismajoituspaikoissa (B&B).

Väärinkäyttö aiheuttaa takuun täydellisen raukeamisen eikä valmistaja ota vastuuta henkilö- ja/tai aineellisista vahingoista.

Väärinkäyttönä on pidettävä:

- muu kuin ilmoitettu käyttötarkoitus
- kaikkia laitteessa suoritettavia toimenpiteitä, jotka poikkeavat tässä ohjekirjassa annetuista ohjeista
- kaikkia käyttäjä komponenttien tai turvalaitteiden peukalointien jälkeen
- laitteen käyttöä ulkotiloissa.

2-3. HÄVITTÄMINEN



Vanhoja sähkölaitteita ei saa hävittää yhdessä kotitalousjätteiden kanssa. Laitteet joihin on kiinnitetty tämä symboli ovat eurooppalaisen direktiivin 2012/19/EU alaisia. Kaikki käytöstä poistetut sähkö- ja elektroniset laitteet tulee hävittää erikseen kotitalousjätteistä toimittamalla ne valtion järjestämiin kierrätyspisteisiin. Hävittämällä oikein käytöstä poistettu laite vältetään ympäristölle ja käyttäjien terveydelle aiheutuvia vaaroja. Laitteen hävittämiseen kuuluvia tietoja varten käänny kunnantoinmiston, jätehuoltotoimiston tai sen liikkeen puoleen, josta laite hankittiin.

2-4. JÄÄNNÖSRISKIT



Käyttäjää ei voi suojata suorilta höyrysuihkeilta tai kuumalta

vedeltä, joten toimi äärimmäisen varovaisesti toimintojen aikana palovammojen välttämiseksi.

Valmistajayritys ei vastaa mahdollisista aineellisista, henkilö- tai eläinvahingoista, jotka syntyvät keittimessä tehdyistä toimenpiteistä sellaisten henkilöiden toimesta joilla ei ole kyseisiin toimenpiteisiin pätevyyttä eikä lupaa.

3. KUVAUS

3-1. TUOTTEEN KUVAUS

1. Kahvisäiliön yleiskatkaisin
2. Vesisäiliö
3. Passiivinen kuppilämmitin
4. Säiliön painemittari
5. Pumpun painemittari
6. Kuuman veden nuppi
7. Höyrynuppi
8. Altaan ritilä
9. Kuuman veden putki
10. Höyryputki
11. Annosteluyksikkö
12. Suodatinkuppi
13. Tippa-allas
14. Merkkivalo ON/OFF ja säiliössä olevan vesitason merkkivalo
15. Yksikön annosteluvipu
16. Puhdistusharja
17. Liitosputki vesijohtoverkkoon
- 18a. Kahvitamperi (muovinen)
- 18b. Kahvitamperi (teräksinen)
19. Mittalusikka
20. Suodatin 1 kupillinen
21. Suodatin 2 kupillista
22. Suodatin Competition 16 g
23. Suodatin Competition 20 g
24. Suodatinkuppi yksi suutin
25. Suodatinkuppi kaksoissuutin**
26. Suodatinkuppi Fascino
27. Sokea suodatin
28. Silikoniputki veden tyhjennykseen
29. Termopid kahvisäiliö
30. Termopid käyttöjen säiliö

- 31. Käyttöjen säiliön katkaisin
- 32. Käyttöjen säiliön ON/OFF-merkkivalo
- 33. Painemittari BPPC (Brewing Pressure Profiling Control)
- 34. Säätovipu "BPPC"

4. ENSIMMÄINEN KÄYTTÖONOTTO

4-1. VESIJOHTOLIITÄNTÄ

Kahvinkeitimet tarjoavat monipuolisen käytön vesisäiliöllä (2) tai vesijohtoverkkoliitännällä varustuksiin kuuluvaa tarkoitukseenmukaista putkea käyttämällä (17).

Keittimen käyttö vesisäiliöllä (2) vaatii, että ohjain (C) on asennossa "I" (toimenpide on suoritettava keitin sammutettuna) (kuva 1-2).

Keittimen käyttämiseksi vesijohtoverkkoliitännällä:

- Ohjain (C) on asetettava kohtaan "II" (toimenpide on suoritettava keitin sammutettuna) (kuva 1-2).
- Liitä putki (17) liittimeen (D), joka on asetettu keittimen alle ja liitä se sitten vesijohtoverkkoon) (kuva 1).



- Veden pehmennysuodattimen asennusta suositellaan keittimen vedensyöttöön.
- Varmista, että keitin liitetään juomakelpoiseen vesijohtoverkkoon.
- Tämän laitteen liitäntä vesijohtoverkkoon on tehtävä käyttömaassa voimassa olevan kansallisen lainsäädännön mukaisesti.
- Vesijohtoverkon tuloveden maksimipaine keittimeen ei saa ylittää 0,65 Mpa. Jos se ylittää 0,5MPa (5 bar), korkeapaineelle tarkoitettua vakauttavan paineenalentimen asentamista

suositellaan.

4-2. SÄHKÖLIITÄNTÄ JA ENSIMMÄINEN KÄYTTÖKERTA

Espressokeitimen käyttöönottoa varten, lue huolella seuraavassa annetut ohjeet:

- Avaa ulkoinen pakkaus, ota kahvinkeitin pois pakkauksesta ja varmista, että se on ehjä.
- Aseta keitin vaakasuoralle pinnalle, ota pois kansi, irrota vesisäiliö (2) ja huuhtele se.
- Täytä säiliö puhtaalla vedellä ja aseta se uudelleen paikalleen. Sulje keittimen kansi.
- Jos tehdään liitäntä vesijohtoverkkoon, tarkista että verkon hanaliitäntä on auki ennen kuin keitin käynnistetään.
- Irrottamalla korkin (A) alustasta (13) ja liittämällä silikoniputken (28) altaaseen (B) vesi voidaan tyhjentää suoraan tyhjennysputkeen (kuva 1).



Ennen sähköliitääntään ryhtymistä varmista, että verkkojännite vastaa keittimen alustan alla asetetussa kyltissä osoitettuja ominaisuuksia.

- Kytke johto pistorasiaan.
- Ennen keittimen käyttöönottoa, aseta suodatinkuppi (12) annosteluysikköön (11); aseta astia annosteluysikön alle ja käännä vipua (15) yläsuuntaan kahvisäiliön täyttämiseksi.
- Käynnistä keitin asettamalla on/off-katkaisin (1) asentoon "I". Odota noin 2 sekuntia, jotta piiri voi suorittaa valvontatarkastuksen. Lampun syttyminen (14) vahvistaa sähkövirran paikallaolon.
- Kun vettä valuu annosteluysiköstä (11), käännä vipua (15) alasuuntaan siten, että annostelu päättyy
- Odota, että kahvisäiliö saavuttaa

asetetun lämpötilan (92°) joka osoitetaan termopidissä (29).

- Käynnistä sitten käyttöjen säiliö asettamalla katkaisin (31) asentoon "I"; lamppu (32) vahvistaa säiliön käynnistymisen.
- Tason osoitin käynnistää veden täytön säiliöön, kunnes se saavuttaa automaattisesti ennalta määritetyn tason; vettä valvotaan säiliössä automaattisesti ja tason palautus tapahtuu automaattisesti.
- Käyttöänon aikana: kun säiliöpaineen valvontaan kuuluva painemittari (4) osoittaa 0,5 barin painetta, avaa höyryhanan nuppia (7) hitaasti tyhjentääksesi säiliössä olevan ilman ja odota, että höyryn annosteluputkesta (10) alkaa tulla höyryä ennen sen sulkemista.
- Odota näin ollen, että käyttöjen säiliö saavuttaa käyttöpaineen (1,1 – 1,3 bar) ja tarkista säiliön paine painemittarista (4). Termopid (8) on asetettu tehtaalla 122° lämpötilaan.
- Kun käyttöpaine on saavutettu ja käytä yksikön annosteluvipua (15).
- Siirrä annosteluvipu (15) kokonaan alasuuntaan annostelun keskeyttämiseksi.
- Nyt keitin on käyttövalmis.

i • Keittimeen kuuluu turvalaite, joka valvoo altaassa olevaa vesimäärää; merkkivalo (14) vilkkuu osoittaen veden puuttumisesta säiliössä (2). Veden puuttuessa laite kytkeytyy lukitsemalla automaattisesti kaikki keittimen toiminnot.

! Kahvin annostelu ja säiliön vastuksen virransyöttö eivät toimi kun

vesisäiliön
(14) lamppu
vilkkuu.

4-3. ANNOSTELUPAINEEN MANUAALINEN SÄÄTÖ





Keittimen annostelemaa painetta voidaan säätää manuaalisesti käyttämällä pumpun (F) paineen säätöruuvia (kuva 3).

Annostelussa käytetyn paineen tarkastamiseksi:

- Aseta yksikköön suodatinkuppi, joka on täytetty tavallisesti jauhetulla, annostetulla ja puristetulla kahvilla.
- Käytä yksikön ohjauksen (15) annosteluvipua ja lue paine pumpun painemittarista (4). Oikea paine on 8-9 baaria.
- Jos painemittarissa lukeva paine ei ole oikea, käytä pumppupaineen säätöruuvia (F) (kuva 3) kääntämällä sitä myötäpäivään pumppupaineen lisäämiseksi ja vastapäivään pumppupaineen vähentämiseksi.

4-4. LÄMPÖTILAN OHJELMOINTI





Mallit on varustettu kahdella Termopidillä (29, 30). Termopidin toimintaan kuuluu molempien säiliöiden lämpötilan säätäminen, jotka voidaan ohjelmoida ja joita voidaan valvoa itsenäisesti. Tämän järjestelmän ansiosta kahvia voidaan annostella eri lämpötiloilla. Kahvisäiliölle tarkoitettu Termopid (29) on asetettu tehtaalla 92 °C:een. Säätöä varten, toimi seuraavasti (kuva 6):

- paina näppäintä ; kun näytölle ilmestyy kirjoitus "PRG", paina näppäintä ;
- kun näytölle ilmestyy säiliön lämpötila, paina näppäimiä  ja  halutun lämpötilan lisäämiseksi tai vähentämiseksi 80 °C:een

minimilämpötilasta 133 °C:een
maksimilämpötilaan.

- 3 sekunnin kuluttua viimeisen näppäimen painalluksesta, arvo tallennetaan ja näyttö näyttää lämpötilaa.

Käyttöjen säiliölle (**30**) tarkoitettu Termopid on asetettu tehtaalla 122 °C:een. Säättöä varten, toimi seuraavasti:

- paina näppäintä ; kun näytölle ilmestyy kirjoitus "PRG", paina näppäintä ;
- kun näytölle ilmestyy säiliön lämpötila, paina näppäimiä  ja  halutun lämpötilan lisäämiseksi tai vähentämiseksi 110 °C:een minimilämpötilasta 127 °C:een maksimilämpötilaan.
- 3 sekunnin kuluttua viimeisen näppäimen painalluksesta, arvo tallennetaan ja näyttö näyttää lämpötilaa.

-  • Lämpötilan valvontalaite Termopid on asetettu tehdasarvoihin ihanteellista espressokahvia varten.
 - Jos kahvisäiliön lämpötila asetetaan yli 103 °C:een lämpötilaan, näyttö (**29**) alkaa vilkkua. Tämä signaali varoittaa käyttäjälle, että kahvi ei ole hyvää jos sitä annostellaan näin korkeassa lämpötilassa.

5. KEITTIMEN KÄYTTÖ

5-1. VALMISTUS JA KAHVIN ANNOSTELU

Kun kappaleessa 4.1-4.2 kuvatut toimenpiteet on suoritettu, keitin on valmis käyttöön.



Vältä kuppitason peittämistä kankailla, huovalla tms.



- Kun keitin on käynnistetty, se kuumenee noin 15 minuutissa. Ulkoinen lämpötila voi vaikuttaa kuumennusaikoihin.
- Käynnistyksestä alkaen on suositeltavaa jättää suodatinkuppi yksikköön. Tällä tavoin suodatinkuppi saavuttaa optimaalisen lämpötilan.

Kahvin valmistusta varten, toimi seuraavasti:

- Aseta valittu suodatin (**20-21-22-23**) suodatinkupin asiamukaiseen paikkaan (**24-25-26**).
- Täytä suodatin kahvijauheannoksella, joka riittää 1 tai 2 kupillisen valmistamiseksi (7-8 g – 14-16 g) valitun suodattimen mukaan (**20-21-22-23**).
- Tasoita ja paina kahvi kahvitampperilla (**18a-18b**). Puhdista suodattimen reunalta mahdolliset kahvijäämät kämmenellä ja kiinnitä suodatinkuppi yksikön runkoon (**11**) ja käännä sitä oikealle sen kiinnittämiseksi itse yksikköön.
- Aseta kupit annostelusuuttimien alle ja käynnistä yksikkö yksikön ohjauksen (**15**) kautta. Kahvin annostelu suoritetaan siirtämällä paneelissa olevaa yksikön vipua (**15**) yläsuuntaan.
- Kun haluttu kahviannos on saatu, keskeytä annostelu käyttämällä yksikön ohjausta (**15**), kääntämällä vipu takaisin alasuuntaan.
- Muiden kahvien annostelemiseksi, irrota suodatinkuppi (**12**) yksiköstä (**11**) siirtämällä sitä vasemmalle, poista kahvinpurut ja toista edellä mainitut toimenpiteet.



Älä koske yksikköjä, höyry- ja kuumavesiputkia keittimen toiminnan aikana äläkä missään tapauksessa laita käsiä yksikköjen ja putkien alle annostelun aikana mahdollisten palovammojen välttämiseksi.



Kun keitin on uusi, suodatinkuppi voi olla vinossa (ei kohtisuorassa keittimeen nähden) kuvassa 5 osoitetulla tavalla. Se ei kuitenkaan vaaranna sen hyvää toimintaa. Lyhyen käyttöajan jälkeen, suodatinkuppi asettuu pikku hiljaa oikeaan asentoon. G = Suljetun suodatinkupin asento uudessa keittimessä
H = Suljetun suodatinkupin asento keittimessä lyhyen käyttöajan jälkeen.



Jauhatus on tehtävä jauheen käyttöhetkellä, sillä kahvi menettää arominsa lyhyen ajan kuluessa sen jauhatuksesta. Jos jauhatus on liian karkeaa, tuloksena on vaalea kahvi ilman vaahtoa. Jos taas jauhatus on liian hienoa, tuloksena on tumma ja vahva kahvi jossa vähän vaahtoa.

- Kuumat kupit edesauttavat kahvin säilymistä oikeassa lämpötilassa sen annostelun jälkeen. Näin ollen on suositeltavaa asettaa kupit ennen käyttöä laajalle kuppitelineritilälle (3) jonka ansiosta säiliöstä hehkuvaa lämpöä voidaan käyttää hyväksi.

- Pumpun paine voidaan lukea vastaavalta painemittarilta (5) annostelun aikana.

- Oikea paine kahvin annostelua varten on 8-9 baaria.

avulla voidaan lukea espressokahvin annostelupaineen profiili.

- Kyseisen ohjeen avulla käyttäjä voi tarkistaa oikean jauhatuksen, puristuksen ja kahviannoksen suodattimessa.
- Jos annostelupaine on alle pumpun kalibrintipaineen (tehdasasetus 9 baria), se merkitsee, että jauhatus on karkeaa, tai sitä ei ole puristettu oikein tai annos ei ole riittävä.
- Mallit on varustettu lisäksi järjestelmällä BPPC (Brewing Pressure Profiling Control) ja siihen kuuluvalla vastaavalla säätöivulla (34).
- Säätöivun "BPPC"(34) ansiosta voidaan muuttaa reaaliajassa kahvissa käytettyä painetta annostelun aikana.
- Paineprofilin muuttamiseksi annostelun aikana, siirrä säätövipua (34) oikealle tai vasemmalle vastaavasti käyttöpaineen lisäämiseksi tai vähentämiseksi (kuva 4).
- Tämän toimenpiteen ansiosta voidaan uuttoa muuttaa manuaalisesti sallien näin ihanteellinen tulos kupissa kaiken tyyppisillä kahvilaaduilla tai sekoituksilla.



Jos säätövipu (34) on suunnattu oikealle (kuvassa 5 osoitetulla tavalla), kahvan annostelupaine vastaa pumpun käyttöpainetta (8-9 bar), joka näkyy vastaavassa painemittarissa (5). Säätöivun sulkemista kokonaan ei suositella, sillä painemittarin paine osoittaisi 0 baria ja annostelu keskeytyisi.

5-3. KUUMAN VEDEN ANNOSTELU

- Ennen kuuman veden annostelua tarkista, että käyttöjen säiliö on päällä (katkaisin (31) on asennossa "I") ja paineistettu (painemittari (4) osoittaa 1,1 -1,3 baria)
- Aseta astia suuttimen alle (9).

5-2. ANNOSTELUN PAINeprofiilin TARKASTUS

- Yksikköön asetetun painemittarin (33)

- Käännä vesihanan nuppia (6) vastapäivään kuuman veden annostelemiseksi.
- Kun haluttu vesimäärä on saatu, käännä vesihanan nuppia (6) myötäpäivään annostelun päättämiseksi.



On suositeltavaa annostella korkeintaan noin 200 ml vettä.



Keittimen lämmityselementin suojaamiseksi, siinä on 25 sekunnin täytön aikakatkaistu. Jos täyttöaika ylittää 25 sekuntia, molemmat Termopidit (29 – 30) kytketään pois, kunnes käyttöjen säiliö on täynnä.

5-4. HÖYRYN ANNOSTELU

- Ennen höyryn annostelua tarkista, että käyttöjen säiliö on päällä (katkaisin (31) on asennossa "I") ja paineistettu (painemittari (4) osoittaa 1,1 – 1,3 baria)
- Ennen minkä tahansa juoman kuumentamista, päästä pieni määrä höyryä ulos putkesta (10) kääntämällä nuppia (7) vastapäivään säiliön sisälle kerääntyneen mahdollisen kondenssiveden poistamiseksi.
- Kaada valmistettava neste astiaan, upota höyryn annosteluputki (10) nesteeseen ja käännä höyryhanan nuppia (7) hitaasti vastapäivään. Annostellun höyryn määrä on verrannollinen hanan avaamiseen. Mitä enemmän sitä avataan, sitä suurempi on annostellun höyryn määrä.
- Kun haluttu määrä on annosteltu, käännä nuppia vastapäivään annostelun päättämiseksi. Ota astia pois ja puhdista höyryputki kostealla rätillä.

Maidon vaahdottamiseksi cappuccinoa varten:

- Täytä astia kylmällä kevytmaidolla.
- Aseta maitoastia höyryn annosteluputken alle (10) upottamalla se muutaman millimetrin verran maitoon.
- Käännä höyrynuppia (7) vastapäivään ja liikuta astiaa hitaasti alhaalta ylöspäin kiinteän vaahdon aikaansaamiseksi.
- Kun maidon tilavuus on kaksinkertaistunut, upota syvälle ja lämmitä maito.
- Pysäytä annostelu kääntämällä höyrynuppia (7) myötäpäivään.



Palovammojen vaara!
Annostelun alussa voi esiintyä lyhyitä kuumavesisuihkeita. Annosteluputki voi saavuttaa korkeita lämpötiloja: vältä siihen koskemista suoraan käsillä.



Kun neste on kuumennettu, tyhjennä höyryputki avaamalla venttiili muutamaksi sekunniksi.

6. PUHDISTUS JA HUOLTO

6-1. HÖYRYN JA VEDEN ANNOSTELUPUTKIEN PUHDISTUS

- Kuumennettavien juomien maun muuttumisen ja höyryputkien päässä olevien aukkojen tukkeutumisen estämiseksi, puhdista höyryputki huolella jokaisen käytön jälkeen kosteaa rättiä käyttämällä ja päästämällä ulos pieni höyrystiike.

6-2. YKSIKÖN RUNGON JA SUODATINLEVIJEN PUHDISTUS

- Ota suodatinkuppi annosteluyksiköstä ja puhdista yksikön tiiviste varustukseen kuuluvalla harjalla (16).
- Aseta varustukseen kuuluva sokea suodatin (27) suodatinkupin (24-25-26)

sisälle

- Laita lusikallinen kahvinkeittimille tarkoitettua jauhemaista pesuainetta ja kiinnitä suodatinkuppi yksikön runkoon.
- Käynnistä yksikkö yksikön ohjauksen (15) kautta ja keskeytä annostelu noin 15-20 sekunnin kuluttua.
- Käynnistä ja keskeytä annostelu vuoronperään useampaan kertaan noin minuutin ajan, kunnes kahvi- ja kalkkijäämät saadaan pois.
- Ota pois sokea suodatin (27) ja aktivoi useampaan kertaan annostelu yksikön huuhtelemiseksi mahdollisten jäämien poistamiseksi suodatinlevyistä ja yksikön rungosta.



Laske vettä jonkin verran mahdollisten jäämien poistamiseksi, jos putkiin on jäänyt kuumaa vettä pitkäksi aikaa.

6-3. SUODATTIMIEN JA SUODATINKUPPIEN PUHDISTUS

- Tarkista usein suodattimien aukot poistaaksesi mahdolliset kahvijäämät.
- Valmistele noin litra kiehuvaa vettä jossa neljä lusikallista jauhemaista kahvinkeittimelle tarkoitettua pesuainetta sopivaan astiaan ja upota siihen suodattimet ja suodatinkupit noin 20-30 minuutiksi; huuhtelee sitten runsaalla ja juoksevalla vedellä.

6-4. ALEMMAN TYHJENNYSALTAAN PUHDISTUS

Irrota tyhjennysaltaan rutilä (8), ota pois alempi tyhjennysallas (13) ja puhdistaa siitä kahvijäämät huuhtelemalla sitä juoksevan veden alla.

6-5. RUNGON PUHDISTUS

Hyvän kunnon kannalta ulkopinnat on puhdistettava säännöllisesti jokaisen käyttökerran jälkeen kun ne ovat

jäähtyneet. Puhdista pehmeällä ja kostealla liinalla.

6-6. SUODATINLEVYN TIIVISTEEN VAIHTO (kuva 7)

Jos kahvia valuu annostelun aikana suodatinkupin reunoilta (L), syynä voi olla suodatinkupin annosteluaukon tukkeutuminen. Tässä tapauksessa on puhdistettava aukko.

Jos ongelma jatkuu tai kiinnittämällä suodatinkupin yksikön runkoon se menee huomattavasti yli yksikön keskikohdan, vaihda suodatinlevyn tiiviste.

Suorita vaihto toimimalla seuraavasti:

- Varmista, että keitin on sammunut ja kytkte virtajohto irti.
- Ota pois tiiviste (I) ja suodatinlevy (M) käyttämällä vipuvoimaa litteällä ruuvimeisselillä.
- Kun tiiviste ja suodatinlevy on otettu pois, puhdista asennuspaikka ennen kuin tilalle asennetaan uudet osat.
- Kun uudet osat on asetettu, ota suodatinkuppi ilman suodatinta, lukitse se annosteluysikköön ja liikuta sitä lukitaksesi tiivisteiden lopullisesti paikoilleen.

7. TOIMINTAHÄIRIÖIDEN TAI VIKOJEN SYYT

ONGELMA	SYY	RATKAISU
Keitin ei toimi ja virta- katkaisimen merkkivalo ei syty	1. Virta puuttuu 2. Virtajohtoa ei ole asetettu oikein paikoilleen 3. Virtajohto on vahingoittunut	1. Kytke virta takaisin päälle 2. Aseta pistoke oikein pistorasiaan 3. Käänny valtuutetun huoltokeskuksen puoleen vaihtoa varten
Virtakatkaisimen merkkivalo palaa ja vesi ei kuumene	1. Käyttötermostaatit eivät toimi 2. Vastus on lauennut tai palanut	1. Käänny valtuutetun huoltokeskuksen puoleen 2. Käänny valtuutetun huoltokeskuksen puoleen
Annostelun aikana kahvia ei valu	1. Vesi puuttuu säiliöstä 2. Kahvi on jauhettu liian hienoksi 3. Kahvia on liikaa 4. Kahvi on liian puristettua 5. Piiriä ei ole ladattu 6. Suodatinlevy on likainen	1. Kaada vettä säiliöön 2. Vaihda karkeampaan jauhatukseen 3. Vähennä kahvin määrää suodattimessa 4. Paina kahvia vähemmän 5. Katso kappale 4 "Ensimmäinen käyttöönotto" 6. Puhdista tai vaihda suodatinlevy
Voimakasta melua pumpusta	1. Pumppu ei ole käynnistynyt	1. Katso kappale 4 "Ensimmäinen käyttöönotto"
Kahvi valuu liian nopeasti	1. Kahvi on jauhettu liian karkeaksi 2. Kahvin määrä ei ole riittävä 3. Kahvia ei ole puristettu riittävästi 4. Kahvi on vanhaa tai sopimatonta	1. Kahvin jauhatuksen säädön on oltava hienempi 2. Lisää kahviannosta 3. Paina kahvia enemmän 4. Vaihda kahvi
Kahvia valuu tiputtamalla	1. Kahvi on jauhettu liian hienoksi 2. Kahvia on liikaa 3. Kahvia on puristettu liikaa	1. Kahvin jauhatuksen säädön on oltava karkeampi 2. Vähennä kahvin määrää 3. Paina kahvia vähemmän

Kahvia valuu annosteluyksikön ja suodatinkupin välistä

1. Suodatinkuppia ei ole asetettu oikein paikoilleen
2. Kahvia on liikaa
3. Suodatinkupin reunaa ei ole puhdistettu
4. Suodatinlevyn tiiviste on kulunut

1. Aseta se oikein paikalleen
2. Vähennä kahvin määrää
3. Ota kahvijäämät pois suodatinkupin reunalta ja puhdista suodatinlevyn tiiviste
4. Käänny valtuutetun huoltokeskuksen puoleen

Kahviin ei muodostu vaahtoa

1. Kahviseos ei sovellu keittimen tyyppille
2. Jauhatus ei ole oikea
3. Kahvin määrä ei ole riittävä

1. Vaihda kahvi
2. Säädä jauhatusta
3. Lisää kahviannosta ja paina se oikein

Kahvi valuu liian kylmänä

1. Keittimen lämpötila ei ollut oikea
2. Suodatinkuppia ei ole esilämmitetty
3. Kupit eivät ole lämmenneet
4. Termostaatti ei työskentele ihanteellisten arvojen sisällä
5. Termopid (**29**) ei työskentele ihanteellisten arvojen sisällä

1. Noudata kappaleessa 4.1 - 4.2 annettuja ohjeita
2. Suodatinkuppi on lämmitettävä yhtä aikaa veden kanssa, katso kappale 4.1 - 4.2
3. Lämmitä kupit asianmukaisen kuppitelineen (**2**) päällä
4. Käänny valtuutetun huoltokeskuksen puoleen
5. Aseta Termopidin arvot (**29**)

Annosteltu kahvi on liian kuumaa

1. Termopid (**29**) ei työskentele ihanteellisten arvojen sisällä

1. Aseta Termopidin arvot (**29**)

Keitin ei annostele höyryä.

1. Piiriä ei ole ladattu
2. Höyryputken päässä oleva aukko on tukossa
3. Vesi puuttuu säiliöstä

1. Katso kappale 4
2. Puhdista tukkeutunut aukko neulalla
3. Katso kappale 4

Instruksjoner for bruk av modellene

LPSBSS03, LPSBVS03

Kjære kunde,

Vi takker for at du kjøpte et av våre produkter, laget i samsvar med de nyeste teknologiske innovasjoner. Ved å følge de enkle operasjonene for riktig bruk av vårt produkt i samsvar med de viktige sikkerhetskravene som er angitt i denne håndboken, vil du oppnå maksimal ytelse og oppdage hvor pålitelig dette produktet er. Dersom det skulle oppstå driftsproblemer, er våre servicesentre nå tilgjengelige for deg.

SYMBOLER BRUKT I DISSE INSTRUKSJONENE

Viktige advarsler har disse symbolene. Det er svært viktig å følge disse advarslene.



Les nøye bruksanvisningen før maskinen settes i drift.



Vær oppmerksom! Svært viktige og/eller farlige handlinger.



Informasjon (nyttige ved bruk av maskinen).



Råd.



Handlinger som kan utføres av brukeren.



Handlinger som kun må utføres av en kvalifisert tekniker.

INNHOLD

1. INTRODUKSJON TIL HÅNDBOKEN	176
2. ADVARSLER	176
2-1. SIKKERHETSADVARSLER	176
2-2. TILTENKT BRUK AV MASKINEN	177
2-3. KASSERING	178
2-4. GJENVÆRENDE FARER	178
3. BESKRIVELSE	178
3-1. BESKRIVELSE AV PRODUKTET	178
4. FØRSTE IGANGSETTING	179
4-1. TILKOBLING VANNFORSYNING	179
4-2. TILKOBLING TIL STRØMNETT OG FØRSTE GANGS BRUK	179
4-3. MANUELL REGULERING AV UTТАKSTRYKKET	180
4-4. PROGRAMMERING AV TEMPERATUR	180
5. BRUK AV MASKINEN	181
5-1. TILBEREDELSE OG UTТАK AV KAFFE	181
5-2. KONTROLL AV TRYKKPROFIL I UTТАKET	182
5-3. UTТАK AV VARMТ VANN	182
5-4. UTТАK AV DAMP	182
6. RENGJØRING OG VEDLIKEHOLD	183
6-1. RENGJØRING AV DAMP- OG VARMТVANNSRØR	183
6-2. RENGJØRING AV UTТАKSENHET OG DUSJSILER	183
6-3. RENGJØRING AV FILTER OG FILTERHOLDER	184
6-4. RENGJØRING AV NEDRE DRYPPBEHOLDER	184
6-5. RENGJØRING AV HOVEDDEL	184
6-6. BYTTE AV GUMMIPAKNING	184
7. ÅRSAKER TIL MANGLENDE DRIFT ELLER DRIFTSFEIL	185

1. INTRODUKSJON TIL HÅNDBOKEN

Denne bruksanvisningen er en viktig del av maskinen, den må leses nøye gjennom og må alltid være tilgjengelig for eventuelle konsultasjoner. Ta vare på den så lenge maskinen er i drift.

Her finnes det informasjon som gjelder korrekt bruk av maskinen, rengjøring, vedlikehold og den gir indikasjoner for å utføre operasjoner som krever spesiell oppmerksomhet og mulige gjenværende risikoer.

Manualen gjenspeiler de teknologiske nyvinningene på tidspunktet for utgivelsen; produsenten forbeholder seg retten til å utføre alle tekniske endringer som kreves på produktene og oppdatere håndbøkene uten å være forpliktet til å oppdatere de eldre utgavene.

LA PAVONI S.p.A. er ikke ansvarlig for eventuelle skader som oppstår direkte eller indirekte på personer eller gjenstander forårsaket av følgende grunner:

- manglende overholdelse av alle bestemmelsene i gjeldende sikkerhetsforskrifter;
- feil installasjon;
- feil i strømtilførsel;
- uegnet eller feil bruk av maskinen;
- bruk som ikke er i samsvar med det som er spesifisert i denne håndboken;
- alvorlige mangler ved vedlikehold;
- endringer på maskinen eller uautoriserte handlinger;
- bruk av uoriginale reservedeler eller reservedeler som ikke er spesifikke for denne maskinen;
- fullstendig eller delvis manglende overholdelse av instruksjonene;

- eksepsjonelle hendelser.

2. ADVARSLER

2-1. SIKKERHETSADVARSLER

- Brukeren må overholde sikkerhetsstandardene som er gjeldende i landet der maskinen brukes, i tillegg til sunn fornuft og det som er skrevet i denne håndboken.
- For å garantere at maskinen fungerer korrekt og opprettholder dens egenskaper over tid, anbefaler vi at du sjekker at miljøforholdene er riktige (omgivelsestemperaturen må være mellom 5 °C og 35 °C), og ved å unngå at den brukes på steder hvor det brukes vannstråler eller ute hvor den utsettes for vær og vind (sol, regn, osv.).
- Når du har tatt maskinen ut av emballasjen kontroller at den er hel og ikke har blitt utsatt for skader.
- Emballasjen må leveres til spesielle miljøstasjoner og ikke forlates uten tilsyn eller innenfor rekkevidden til barn, dyr eller uautoriserte personer.
- Før maskinen settes i drift sjekk at matespenningen som er angitt på merkeskiltet plassert under maskinens base er den som brukes i landet.
- Dette produktet må ikke brukes av personer (inkludert barn) med reduserte fysiske, sansemessige eller mentale evner, eller med manglende erfaring eller kjennskap til produktet, med mindre de holdes under oppsyn eller har fått opplæring av en person som er ansvarlig for deres sikkerhet.
- Dette produktet kan brukes av barn som er eldre enn 8 år hvis de er under oppsyn av eller har fått instruksjoner i bruken av produktet og forstår risikoen forbundet med dette.
- Hold produktet og strømkabelen utenfor rekkevidden til barn som er

-
- under 8 år.
- Barn må ikke leke med produktet.
 - Produktet kan benyttes av personer med reduserte fysiske, sansemessige eller mentale evner, eller som har manglende erfaring eller kjennskap til produktet, gitt at de overvåkes av eller får opplæring i sikker bruk av produktet og er oppmerksomme på farene knyttet til dette.
 - Legg aldri maskinen i vann.
 - Plasser maskinen på et sikkert sted, på et solid underlag, i avstand fra varmekilder og utenfor barns rekkevidde.
 - Maskinen må ikke brukes i en nisje.
 - Før du kobler til eller fra maskinen kontroller at av/på-bryteren er i av-posisjon.
 - Ikke bruk maskinen hvis den ikke fungerer korrekt eller hvis strømledningen eller støpslet er blitt skadet. Hvis strømledningen er blitt skadet bes man kontakte nærmeste autoriserte servicesenter.
 - Ikke berør varme overflater (beholder, enhet, filterholder, damprør) for å unngå brannskader.
 - Ikke fjern filterholderen under kaffeuttak, dette for å unngå mulige brannskader.
 - Ikke plasser hendene under enheten og damprøret. Dette fordi væsker og damp som kommer ut er varme og kan føre til brannskader.
 - Ikke bruk kaffemaskinen sammen med deler eller tilbehør til andre produkter.
 - Bruk kun originale reservedeler fra produsenten. Bruk av reservedeler som ikke er anbefalt av produsenten kan føre til brann, elektrisk støt eller personskader.
 - Ikke bruk maskinen uten vann for å unngå skader på varmeelementet.
 - Hvis det oppstår defekter eller

mangelfull maskinfunksjon, må du slå den av og ta kontakt med et autorisert servicesenter for å eventuelt skifte ut slitte eller ødelagte maskindeler med originale reservedeler.

- Dersom det utføres uautoriserte reparasjoner på maskinen eller det brukes uoriginale reservedeler, vil garantibetingelsene utløpe og produsenten forbeholder seg retten til å ugyldiggjøre den.
- Ikke bruk maskinen utendørs.
- Ikke bruk maskinen til annet enn det den er konstruert for.
- I tilfelle brann, bruk slukningsapparater med karbondioksid (CO₂). Ikke bruk vann eller slukningsapparater med damp.
- Før rengjøring og vedlikehold må maskinen deaktiveres ved å sette på/av-bryteren i av-posisjon og trekke støpselet ut av stikkkontakten uten å dra i strømledningen.
- Rengjør aldri med etsende rengjøringsmidler eller slipende verktøy. Det holder med en myk klut fuktet med vann.

2-2. TILTENKT BRUK AV MASKINEN

Denne maskinen er egnet for bruk i hjemmet til tilberedning av espressokaffe med kaffeblending, og uttak av varmt vann og/eller damp, i tillegg til varm melk.

Brukeren må ha lest og forstått instruksjonene i håndboken, slik at maskinen fungerer som den skal.

Dette apparatet er tiltenkt brukt i private hjem og lignende kontekster, slik som:

- kjøkken reservert for personale i butikker, kontorer og lignende næringsvirksomheter.
- på gårder;
- brukt av gjester på hoteller,

moteller og andre typer overnattingssteder.
– på steder som bed and breakfast.

Ved feil bruk ugyldiggjøres enhver form for garanti, og produsenten fraskriver seg alt ansvar for skader på personer og/eller gjenstander.

Feil bruk er:

- all annen bruk enn hva som er oppgitt;
- alle inngrep på apparatet som er i kontrast med anvisningene i denne håndboken;
- bruk etter å ha tuklet med komponenter eller sikkerhetsinnretninger;
- bruk av maskinen utendørs.

2-3. KASSERING

 Elektriske apparater må ikke kastes sammen med  husholdningsavfall. Apparater med dette symbolet er underlagt Direktiv 2012/19/EU. Alle elektriske og elektroniske apparater må kastes separat fra husholdningsavfall, de må leveres til autoriserte innsamlingssteder som er godkjente av staten. Ved riktig kassering av apparatet unngå man miljøskader og fare for menneskers helse. For ytterligere informasjon angående kassering av apparatet bes man ta kontakt med lokale myndigheter, kontor med ansvar for avfallshåndtering, eller butikken der apparatet ble kjøpt.

2-4. GJENVÆRENDE FARER



Brukeren kan ikke beskyttes mot den direkte dampstrålen eller varmt vann, derfor må du ved bruk være svært forsiktig slik at du unngår brannskader eller forbrenning.

Produsenten er ikke ansvarlig for skader på gjenstander, personer eller dyr forårsaket av inngrep på maskinen utført av ukvalifiserte eller uautoriserte personer.

3. BESKRIVELSE

3-1. BESKRIVELSE AV PRODUKTET

1. Hovedbryter (kaffekjele)
2. Vannbeholder
3. Passiv koppevarmer
4. Manometer kjele
5. Manometer pumpe
6. Bryter for varmt vann
7. Dampbryter
8. Gitter beholder
9. Rør varmt vann
10. Damprør
11. Uttaksenhet
12. Filterholder
13. Dryppbrett
14. Varsellampe ON/OFF og varsellampe for vannivå i beholderen
15. Spak for uttak fra enhet
16. Rengjøringskost
17. Rør for kobling til vanntilførsel
- 18a. Stamper (plast)
- 18b. Stamper (stål)
19. Måleenhet kaffe
20. Filter 1 kopp
21. Filter 2 kopper
22. Competition-filter 16 g.
23. Competition-filter 20 g.
24. Filterholder enkel tut
25. Filterholder dobbel tut
26. Fascino filterholder
27. Blindfilter
28. Silikonslange for vannutførsel
29. Termopid kjele kaffe
30. Termopid kjele vann
31. Bryter kjele vann
32. Varsellampe ON/OFF kjele vann
33. Manometer BPPC (Brewing Pressure Profiling Control)
34. Regulerings-spak «BPPC»

4. FØRSTE IGANGSETTING

4-1. TILKOBLING VANNFORSYNING

Maskinene gir allsidighet da de kan brukes med vannbeholder (2) eller ved å koble til vannforsyning ved bruk av medfølgende rør (17).

For å bruke maskinen med vannbeholder (2) må bryteren (C) være i posisjon «I» (dette må gjøres når maskinen er slått av) (Fig. 1-2).

For å bruke maskinen med kobling til vannforsyning gjør følgende:

- Sett bryteren (C) på «I» (dette må gjøres når maskinen er slått av) (Fig. 1-2).
- Koble røret (17) til forbindelsen (D) plassert under maskinen, og koble deretter til vannforsyningen (Fig. 1).



- -Det anbefales å installere en vannmykner på vannforsyningen til maskinen.
 - Forsikre deg om at vannforsyningen er drikkevann.
 - Koblingen til vannforsyningen må være i samsvar med nasjonale regelverk i brukerlandet.
 - Når det gjelder det maksimale trykket til vannforsyningen i innløpet til maskinen, må dette ikke være over 0,65 Mpa. Vi anbefaler at det installeres en trykkreduksjon hvis trykket er over 0,5 MPa (5 bar).

4-2. TILKOBLING TIL STRØMNETT OG FØRSTE GANGS BRUK

For å sette i drift espressomaskinen følg nøye indikasjonene nedenfor:

- Åpne den ytre emballasjen, ta ut kaffemaskinen og kontroller at denne er hel.
- Sett maskinen på en horisontal overflate, ta av lokket, trekk ut

vannbeholderen (2) og skyll denne.

- Fyll beholderen med rent vann og sett den på plass igjen. Lukk lokket på maskinen.
- Hvis man skal koble apparatet til vannforsyningen, må man først kontrollere at kranen står åpen før maskinen slås på.
- Ved å fjerne pluggen (A) fra beholderen (13) og koble silikonslangen (28) til brettet (B), kan vannet tømmes direkte i avløpsrøret (Fig.1).



Før du utfører den elektriske tilkoblingen, må du forsikre deg om at nettspenningen tilsvarer egenskapene som er angitt på merkeskiltet som er plassert under maskinens base.

- Koble strømledningens skikkelig til stikkkontakten.
- Før maskinen settes i funksjon må man feste filterholderen (12) på uttaksenheten (11), sette en beholder under selve uttaksenheten, og deretter dra spaken (15) oppover slik at kaffekjelen fylles opp.
- Slå på maskinen ved å sette ON/OFF-bryteren (1) i posisjon «I». Vent i cirka 2 sekunder for å la kretsen utføre en kontrollsjekk. Når lampen (14) lyser bekrefter den at strømtilførsel er på.
- Når det kommer vann ut fra uttaksenheten (11) drar man spaken (15) nedover slik at uttaket stopper.
- Vent til kaffekjelen når den innstillede temperaturen (92°) som er oppgitt på termopid (29).
- Slå deretter på vannkjelen ved å vri bryteren (31) til posisjon «I». Lampen (32) vil bekrefte at kjelen er blitt slått på.
- Den automatiske nivåindikatoren begynner å fungere når vannkjelen fylles med vann og vil automatisk

nå det bestemte nivået. Kontrollen av vannet i kjelen og påfylling til det bestemte nivået skjer automatisk.

- Under idriftsettelse: Når manometeret som kontrollerer kjeletrykket (**4**) viser et trykk på cirka 0,5 bar, åpner man langsomt dampbryteren (**7**) for å tømme luften som befinner seg i kjelen, og venter til det begynner å komme ut damp (**10**) fra røret før dampbryteren stenges.
- Vent deretter til vannkjelen når driftstrykket (1,1 – 1,3 bar) ved å kontrollere kjelens trykk på manometeret (**4**). Termopid (**8**) har en fabrikkinnstilling tilsvarende 122°.
- Når driftstrykket er nådd vrir man på spaken til uttaksenheten (**15**).
- Dra uttaksspaken (**15**) helt ned for å avbryte uttaket.
- Maskinen er nå klar til bruk.



• Maskinen er utstyrt med en sikkerhetsinnretning som kontrollerer vannmengden i beholderen. Varsellampen (**14**) blinker hvis det mangler vann i tanken (**2**). Hvis det mangler vann vil innretningen aktiveres og blokkere alle maskinfunksjoner.



Uttak av kaffe og tilførsel til varmelementet i kjelen kan ikke gjøres når vanntanklampen (**14**) blinker.

4-3. MANUELL REGULERING AV UTTAKSTRYKKET

Uttakstrykket i maskinen kan reguleres manuelt ved å vri på reguleringsskruen som styrer pumpetrykket (F) (Fig. 3).

For å kontrollere trykket i uttak:

- Sett filterholder fylt med malt, dosert og presset kaffe inn i enheten.
- Bruk enhetens kommandopak for uttak (**15**) og les av trykket på pumpens manometer (**4**). Riktig trykk er 8/9 bar.
- Hvis det avleste trykket på manometeret ikke er korrekt, vris skruen for justering av pumpetrykk (F) (Fig.3) med klokkeretningen for å øke trykket og mot klokkeretningen for å redusere det.





4-4. PROGRAMMERING AV TEMPERATUR

Modellene er utstyrt med to stk. Termopid (**29, 30**).





Formålet med Termopid er å regulere temperaturen i begge kjelene. Disse er programmerbare og kontrollerbare uavhengig av hverandre. Takket være dette systemet er det mulig å tilberede kaffe med forskjellige temperaturer.

Termopid i kaffekjelen (**29**) er innstilt av produsenten til 92 °C.

For å foreta regulering gjør man som følger (Fig. 6):

- Trykk på tasten . Når teksten "PRG" vises på displayet trykker man på tasten .
- Når displayet viser kjelens temperatur trykker man på tastene  og  for å øke eller redusere ønsket temperatur, fra et minimum på 80 °C til et maksimum på 133 °C.
- 3 sekunder etter siste trykk er data lagret og displayet viser temperaturen.

Termopid til vannkjele (**30**) er innstilt av produsenten til 122 °C. For å justere gjør man som følger:

- Trykk på tasten . Når teksten "PRG" vises på displayet trykker man på tasten .
- Når displayet viser kjelens temperatur trykker man på tastene  og  for å øke eller redusere ønsket

temperatur, fra et minimum på 110 °C til et maksimum på 127 °C.

- 3 sekunder etter siste trykk er data lagret og displayet viser temperaturen.



- Termopid temperaturkontrollenhet er innstilt av produsenten for å oppnå en optimal espressokaffe.
- Hvis temperaturen i kaffekjelen blir innstilt til en temperatur som overskrider 103 °C, vil displayet (29) begynne å blinke. Dette signalet varsler brukeren om at kaffen ikke vil være god hvis den tilberedes ved en så høy temperatur.

5. BRUK AV MASKINEN

5-1. TILBEREDELSE OG UTTAK AV KAFFE

Når operasjonene som er gjengitt i paragraf 4.1-4.2 er blitt gjort er maskinen klar til bruk.



- Ikke dekk til overflaten til koppevarmeren med tekstiler, filt, osv.



- Når maskinen slås på vil den varmes opp i løpet av 15 minutter. Omgivelsestemperaturen vil kunne påvirke oppvarmingstiden.
- Det anbefales at filterholderen er tilstede i maskinen når den slås på. På denne måten vil filterholderen nå optimal temperatur.

For tilberedning av kaffe gjør følgende:

- Sett filteret i tilhørende posisjon (20-21-22-23) i filterholderen (24-25-26).
- Fyll filteret med korrekt mengde malt kaffe, tilstrekkelig til 1 eller 2 kopper

(7-8 g – 14-16 g) avhengig av valgt filter (20-21-22-23).

- Jevn ut og press kaffen med stamper (18a-18b), rengjør kanten på filteret for eventuelle kafferester og heft filterholderen på enheten (11) ved å flytte den mot høyre for å feste den til selve enheten.
- Sett koppene under tutene på uttaket og aktiver enheten ved å bruke den anviste kommandoen (15). Kaffeuttaket gjøres ved å dra den lille spaken til enheten (15) plassert på panelet oppover.
- Når ønsket mengde kaffe er kommet ut, avbrytes uttaket ved å bruke enhetens kommando (15), flytt den lille spaken nedover.
- For å lage flere kaffe hekter man filterholderen (12) av enheten (11) ved å flytte den mot venstre, fjerner kafferestene og gjentar operasjonene angitt ovenfor.



- For å unngå forbrenninger anbefaler vi at du ikke berører enhetene og rørene for damp og varmt vann når maskinen er i drift, og aldri fører hendene inn under enhetene og rørene under tilberedelsen.



- Når maskinen er ny kan det være at filterholderen ikke er rettet inn (vinkelrett på selve maskinen) slik som vist i Figur 5, uten at dette går utover maskinens korrekte funksjon. Etter en kort brukstid vil filterholderen gradvis gå til korrekt posisjon.
G = Posisjon for lukket filterholder når maskinen er ny
H = Posisjon for lukket filterholder etter en kort tids bruk av maskinen.



- Malingen må utføres idet kaffen skal brukes, fordi når den er malt mister den sin aroma. Hvis kaffen er for grovmalt blir resultatet en lite sterk kaffe og uten skum (crema), hvis den er for finmalt blir det mørk og sterk kaffe med lite skum (crema).

- De varme koppene hjelper til med å holde den nylagde kaffen ved riktig temperatur, derfor anbefales det å plassere koppene før de skal brukes på det brede koppevarmerbrettet (3) som utnytter varmen fra kjelen.
- Pumpens trykk kan avleses på tilhørende manometeret (5) under uttak.
- Riktig trykk for uttak av kaffe er 8/9 bar.

5-2. KONTROLL AV TRYKKPROFIL I UTTAKET

- Manometeret (33) som er plassert på enheten, lar deg lese av trykkprofilen for uttak av espresso.
- Denne informasjonen gir brukeren mulighet til å kontrollere korrekt maling, stamping og mengde kaffe i filteret.
- Dersom uttakstrykket er mindre enn pumpens innstillingstrykk (9 bar, standard innstilling) betyr det at malegraden er grov, den er ikke tampet korrekt eller at mengden kaffe er for liten.
- Modellene er i tillegg utstyrt med systemet BPPC (Brewing Pressure Profiling Control) og tilhørende justeringsspak (34).
- I tillegg, med justeringsspaken «BPPC» (34), kan trykknivået som påføres kaffen ved uttaket justeres der og da.
- For å modifisere trykkprofilen underveis i uttaket, flytter man reguleringsspaken (34) henholdsvis

mot høyre eller venstre for å øke eller redusere det påførte trykket (Fig.4).

- Dette gjør at du manuelt kan modulere uttaket, og oppnå det beste resultatet med alle typer kaffe eller blandinger.



Hvis reguleringsspaken (34) peker mot høyre (som i Fig.5) vil uttakstrykket til kaffen være identisk med det som påføres av pumpen (8-9 Bar), vist på det respektive manometeret (5). Det anbefales mot å lukke reguleringsspaken fullstendig, da trykket i manometeret vil vises som 0 Bar og uttaket derfor avbrytes.

5-3. UTTAK AV VARMT VANN

- Før man tar til med uttak av varmt vann, må man kontrollere at vannkjelen er slått på (Bryter (31) befinner seg i posisjon «I») og trykksatt (Manometeret (4) viser 1,1 -1,3 bar)
- Sett en beholder under uttaket (9).
- Vri bryteren til vannkranen (6) mot klokkeretningen for å starte uttaket av varmt vann.
- Når ønsket mengde vann er nådd, vris bryteren til vannkranen (6) med klokkeretningen for å stoppe uttaket.



Vi anbefaler å ta ut maksimalt cirka 200 ml vann.



For å beskytte varmeelementet har maskinen en pausetid for fylling på 25 sekunder. Hvis fylletiden overstiger 25 sekunder, vil begge termopid (29 - 30) deaktiveres inntil vannkjelen er full.

5-4. UTTAK AV DAMP

- Før man tar til med uttak av damp, må man kontrollere at vannkjelen er slått på (Bryter (31) befinner seg i posisjon «I») og trykksatt (Manometeret (4)

viser 1,1 –1,3 bar)

- Før det varmes opp noen form for drikke, må man forsiktig la det komme ut litt damp fra røret (10) ved å vri dreiebryteren (7) i retning mot klokken for å eliminere eventuell kondens som har samlet seg inni kjelen.
- Fyll væsken som skal tilberedes i en beholder, dypp damputtaksrøret (10) ned i væsken, og vri langsomt bryteren (7) mot klokkeretningen. Mengden damp som skilles ut avhenger av hvor åpen kranen er. Jo mer åpen den står jo større vil mengden damp være.
- Når ønsket mengde er blitt skilt ut vrir man bryteren med klokkeretningen for å avslutte uttaket. Fjern beholderen og rengjør damprøret med en myk klut.

For å skumme melk til cappuccino:

- Fyll en beholder med kald lettmelk.
- Sett beholderen med melk under damputtaksrøret (10) og dypp dette noen millimeter ned i melken.
- Vri dampbryteren (7) mot klokkeretningen og beveg beholderen langsomt nedenfra og oppover for å få et mer kremaktig skum.
- Når melkens volum er doblet føres den helt i bunn for å varme melken.
- Stopp uttaket ved å vri dampbryteren (7) med klokkeretningen.



Fare for forbrenning! I starten av uttaket kan det oppstå korte sprut med varmt vann. Uttaksrøret kan bli varmt: unngå å ta direkte på det med hendene.



Etter å ha varmet opp væsken anbefales det å tømme damprøret ved å åpne ventilen noen sekunder.

6. RENGJØRING OG VEDLIKEHOLD

6-1. RENGJØRING AV DAMP- OG VARMTVANNSRØR

- For å unngå å endre smaken til drikkene som skal varmes opp, og dermed tette til hullene i enden av damprøret, må dette blåses ut med en liten mengde damp og rengjøres nøye etter hver bruk med en fuktig klut.

6-2. RENGJØRING AV UTTAKSENHET OG DUSJSILER

- Fjern filterholderen fra uttaksenheten og rengjør pakningen med den medfølgende kosten (16).
- Sett det medfølgende blindfilteret (27) inn i filterholderen (24-25-26)
- Hell en skje med rensespulver for kaffemaskiner og hekt filterholderen på den anviste plasseren på maskinen.
- Start enheten ved hjelp av kommandoen på enheten (15) og avbryt deretter uttaket etter cirka 15-20 sekunder.
- Start og avbryt kaffeuttaket flere ganger slik at kaffe- og kalkavleiringer elimineres, helt til vannet som kommer ut av maskinen er helt rent.
- Fjern blindfilteret (27) og aktiver kaffeuttaket flere ganger slik at det hele skylles og eventuelle rester i dusjsiler og hovedenheten elimineres.



Etter en lang periode med stagnasjon av varmt vann i rørene, anbefaler vi å la det renne ut litt vann for å fjerne eventuelle avleiringer.

6-3. RENGJØRING AV FILTER OG FILTERHOLDER

- Kontroller ofte hullene i filtrene for å fjerne eventuelle kafferester.
- Gjør klar cirka en liter kokende vann

med fire teskjeer rengjøringsmiddel for kaffemaskin i en egnet beholder og legg oppi filter og filterholder i 20-30 minutter. Skyll deretter godt i rennende vann.

6-4. RENGJØRING AV NEDRE DRYPPBEHOLDER

Ta risten av dryppbeholderen (**8**), trekk ut den nederste dryppbeholderen (**13**) og rengjør den for kaffepulverrester ved å skylle den i rennende vann.

6-5. RENGJØRING AV HOVEDDEL

For å bevare de utvendige overflatene i god stand, må de rengjøres regelmessig etter bruk. La dem kjøle seg ned først. Rengjør med en myk og fuktig klut.

6-6. BYTTE AV GUMMIPAKNING (Fig. 7)

Hvis det under uttak av kaffe drypper kaffe langs kanten på filterholderen (L), kan årsaken være at uttaksåpningen på filterholderen er blitt tilstoppet. Denne åpningen må rengjøres i dette tilfellet.

Hvis defekten vedvarer, eller hvis filterholderen går langt fra midten på komponenten når den hektes på, så må gummipakningen byttes ut.

For å bytte denne må man gjøre følgende:

- Se til at maskinen er avslått og strømledningen frakoblet.
- Ta ut pakningen (I) og dusjsilen (M) ved hjelp av en flat skrutrekker.
- Etter å ha fjernet pakningen og dusjsilen, må man rengjøre rundt posisjonen før de nye komponentene monteres på.
- Når de nye komponentene er blitt satt i, tar man tak i filterholderen uten filter i, setter den i uttaksenheten og beveger på denne for å feste pakningen.

7. ÅRSAKER TIL MANGLENDE DRIFT ELLER DRIFTSFEIL

PROBLEM	ÅRSAK	LØSNING
Maskinen fungerer ikke og lampen i bryteren slår seg ikke på	<ol style="list-style-type: none">1. Strømmangel2. Strømledningens støpsel er ikke korrekt tilkoblet3. Strømledningen er skadet	<ol style="list-style-type: none">1. Slå på strømmen2. Sett strømledningens støpsel skikkelig i kontakten3. Kontakt autorisert servicesenter for utskifting
Strømbryterens varselampe lyser og vannet varmes ikke	<ol style="list-style-type: none">1. Driftstermostatene virker ikke2. Motstanden er avbrutt	eller defekt <ol style="list-style-type: none">1. Kontakt autorisert servicesenter2. Kontakt autorisert servicesenter
Det kommer ikke kaffe ut under uttak.	<ol style="list-style-type: none">1. Det mangler vann i beholderen2. Den malte kaffen er for finmalt3. For stor mengde kaffe4. Kaffen er for mye presset5. Kretsen er ikke fylt på6. Dusjsilen er skitten	<ol style="list-style-type: none">1. Fyll vann på beholderen2. Bytt ut med grovere malt kaffe3. Reduser mengde kaffe i filteret4. Press kaffen mindre5. Se avsnitt 4 «Første igangsetting»6. Rengjør eller skift ut dusjsilen
Høy støy fra pumpen	<ol style="list-style-type: none">1. Pumpen er ikke klar	<ol style="list-style-type: none">1. Se avsnitt 4 «Første igangsetting»
Kaffen føres ut for raskt	<ol style="list-style-type: none">1. Den malte kaffen er for grovmalt2. Utilstrekkelig mengde kaffe3. Utilstrekkelig pressing av kaffen	<ol style="list-style-type: none">4. Gammel eller uegnet kaffe1. Malingsgraden må være finere2. Øk mengde kaffe3. Press kaffen mer4. Bytt kaffe
Kaffen føres ut dråpevis	<ol style="list-style-type: none">1. Den malte kaffen er for finmalt2. For stor mengde kaffe3. Kaffen er for hardt presset	<ol style="list-style-type: none">1. Malingsgraden må være grovere2. Reduser mengde kaffe3. Press kaffen mindre

Kaffen kommer ut mellom uttaksenheten og filterholderen

1. Filterholderen er ikke korrekt satt på plass
2. For mye kaffe i filteret
3. Filterholderens kant er ikke rengjort
4. Pakningen er slitt

1. Sett den korrekt på plass
2. Reduser mengde kaffe
3. Fjern kafferestene fra kantene på filterholderen
4. Kontakt autorisert servicesenter

Det dannes ikke skum på kaffen

1. Kaffeblendingen er ikke egnet for maskintypen
2. Feil malingsgrad
3. Utilstrekkelig mengde kaffe

1. Bytt kaffe
2. Juster kaffens malingsgrad
3. Øk mengde kaffe og press den skikkelig

Kaffen føres ut for kald

1. Maskinen var ikke ved korrekt temperatur
2. Manglende forvarming av filterholder
3. Forvarming av kopper er ikke utført
4. Termostaten fungerer ikke innenfor optimale verdier
5. Termopid **(29)** fungerer ikke innenfor optimale verdier

1. Følg indikasjonene angitt i avsnitt 4.1 – 4.2
2. Filterholderen må varmes samtidig med vannet, se avsnitt 4.1 – 4.2
3. Varm koppene skikkelig på tilhørende koppevarmer **(2)**
4. Kontakt autorisert servicesenter
5. Still inn verdiene til Termopid **(29)**

Kaffen føres ut for varm

1. Termopid **(29)** fungerer ikke innenfor optimale verdier

1. Still inn verdiene til Termopid **(29)**

Maskinen utfører ikke damp

1. Kretsen er ikke fylt på
2. Hullet i enden av dampprøret er tilstoppet
3. Det mangler vann i beholderen

1. Se avsnitt 4
2. Rengjør hullet ved hjelp av en nål
3. Se avsnitt 4

La Pavoni spa - via Privata Gorizia, 7 - San giuliano milanese (MI) - Italy - Telefono +39 02 98217.1 - Fax +39 02 9821787
www.lapavoni.com e-mail: **espresso@lapavoni.it**