

iZEEKER

LED Projector User Manual

iPL310

EN

IT

FR

ES

DE

JP

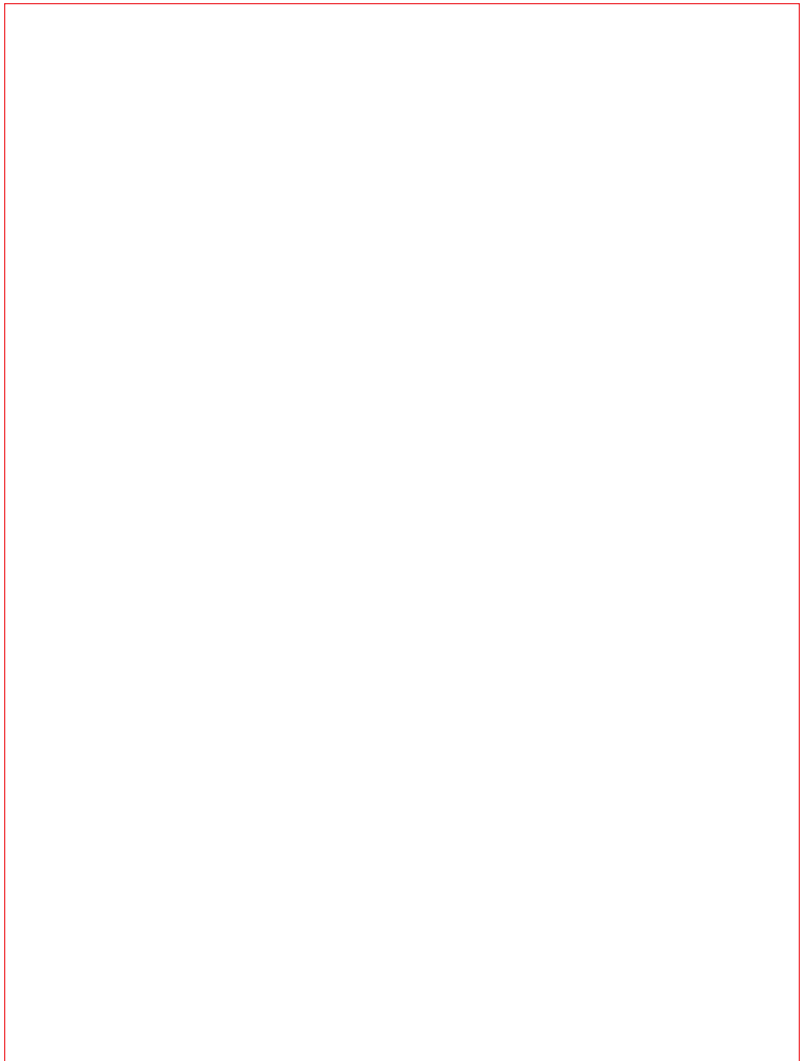

CONTENTS

PACKAGE LIST	1
INTERFACES & BUTTONS	2
QUICKSTART	5
SPECIFICATION	7
WARRANTY	8
EN ENGLISH	9
ATTENTION	9
CONNECTIONS INSTRUCTIONS	9
IT ITALIANO	14
ATTENZIONE	14
ISTRUZIONI PER I COLLEGAMENTI	15
FR FRANÇAIS	20
ATTENTIONS	20
INSTRUCTIONS DE CONNEXION	21
ES ESPAÑOL	26
ATENCIONES	26
INSTRUCCIONES DE CONEXIÓN	27
DE DEUTSCH	32
ACHTUNG	32
ANWEISUNGEN FÜR ANSCHLÜSSE	33
JP 日本	38
注意事項	38
接続方法	39

PACKAGE LIST

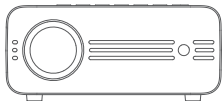

Projector iPL310

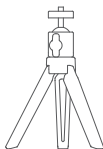

Tripod

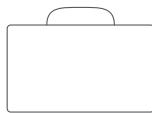

bag

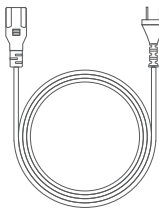

AC Power Cable

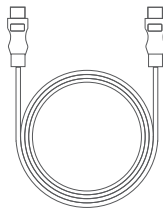

HDMI Cable

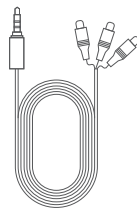

AV Cable



User Manual



Remote Control
(Batteries not Included)

INTERFACES & BUTTONS

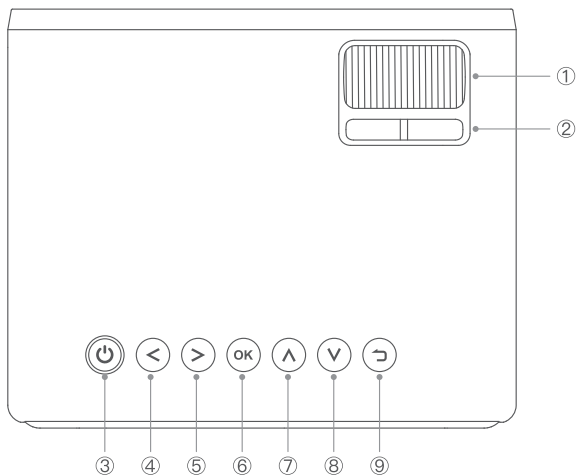

- | | |
|--------------------------|----------|
| ① Focus Wheel | ⑥ OK |
| ② Keystone | ⑦ UP |
| ③ Power Button/Indicator | ⑧ Down |
| ④ Left | ⑨ Return |
| ⑤ Right | |

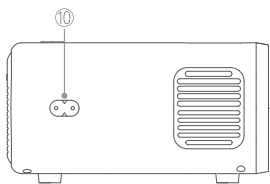
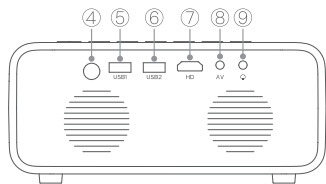
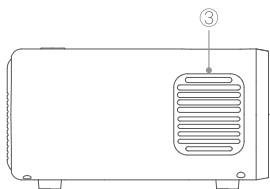
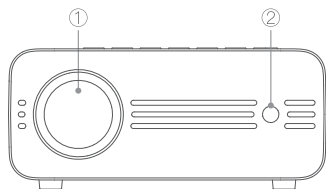

- ① Lens
- ② Infrared
- ③ Air outlet
- ④ Infrared Signal Receiver
- ⑤ USB1
- ⑥ USB2
- ⑦ HD
- ⑧ AV
- ⑨ Audio output
- ⑩ AC

Remote Controller

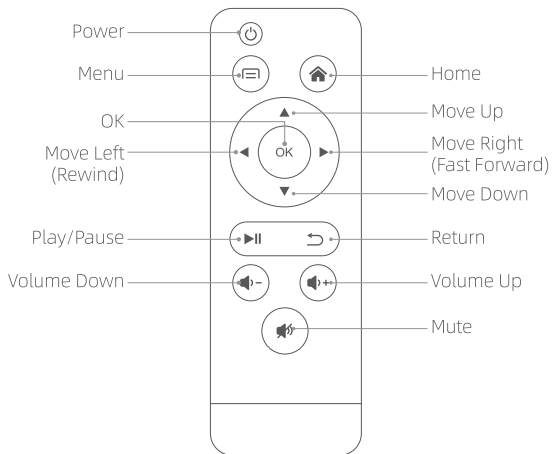

Notes:

1. Do not combine new batteries with old ones in the remote.
2. When using the remote, please make sure that the signal transmitter on the remote is aimed at the infrared signal receiver on the projector.
3. If you are not using the remote for an extended period, please take out the batteries to prevent battery leakage.
4. AAA batteries are not included due to traffic safety and transportation regulations.

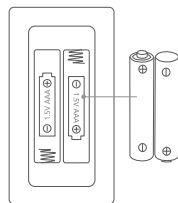

2 × AAA Batteries
(Not included)

QUICK START

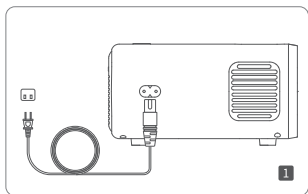

1. Plug the power cord into an outlet.

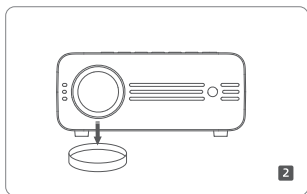

2. Take off the lens cover.

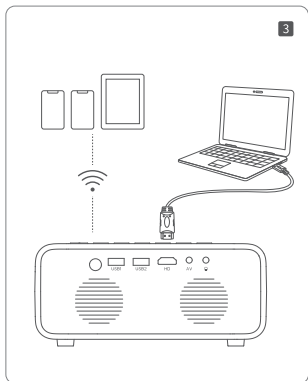

3. Connect your device to the projector correctly.



4. Press the Power Button for 3 seconds to turn on the projector.

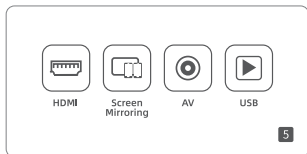

5. Select the correct input source to project your device.

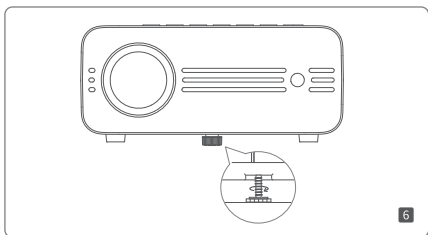

6. Adjust the kickstand accordingly.

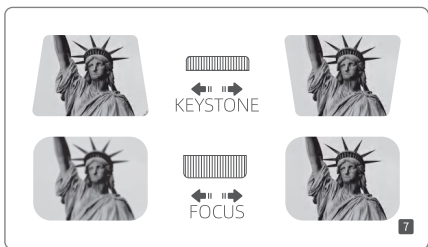

7. Adjust the keystone to make the projection screen rectangular first, then adjust the focus wheel slowly to make the image clear. (Use in a dark environment)

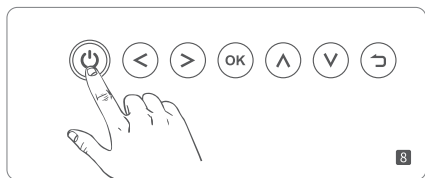

8. Press the Power Button to turn off the projector.

SPECIFICATION

Imaging Technology	LCD
Light Source	LED
Resolution	1920*1080
Lens Life	>50000 Hours
Lumens	200ANSI Lumens
Projection Distance	1.2m-40";1.8m-60"; 2.3m-80";3m-105"
Focus	Manual
Keystone	Vertical $\pm 20^\circ$
WiFi	2.4G/5G
BT	For sound transmission (3m-5m)
3D	Red Blue 3D
Video Format Supported	AVI/TS/TP/MOV/DAT/MPG/MPEG/MKV/MP4/ VOB/MPEG1/MP EG2/MPEG4
Input	USB 2.0*2, HDMI in2.0*1, AV*1
Output	3.5mm Headphone Connector
Input Voltage (V)	AC100-240V/2A 50/60Hz
Built-in Speaker	4 Ω 5W
Power Consumption(W)	Operating 56W/Stand by 5W
Projector Size	188*155*85mm
Projector Color	White
Projector Weight	0.91kg

WARRANTY

iZEEKER offers a 1 year warranty + 30 days return/exchange policy + lifetime support for this product.

If you aren't satisfied,
If the user manual is unclear/insufficient,
If there are missing accessories,
If your package got damaged,
If the product is unusable ,

Please contact us at

support.dp@izeeker.co

In order to most efficiently solve the problem, please send us the following information when you contact us. Thank you.

- Amazon order number
- The photo of the serial number on the bottom of the product (e.g. B...iPL310...)
- A brief description of the problem: problem + the efforts you tried + photos/ video

ATTENTION

EN

1. Please DO NOT look straight into the projector lens while it is operating to avoid damaging your eyes.
2. Please use the included power cord to power the projector.
3. It is normal for the machine to produce heat during use.
4. Do not place the machine in a hot or humid place to avoid damaging the internal components.
5. When cleaning the lens, please use a lens cleaner or a special lens cleaning cloth.
6. Do not disassemble this machine. If there is a persistent issue we offer professional warranty services.

CONNECTION INSTRUCTIONS

Bluetooth Connection

If you want to use Bluetooth, first connect the projector to a Bluetooth device, and then connect the projector to the other input device (such as a smart phone or computer, etc.). You can set the Bluetooth as below:

1. Click "Setting" on the menu.
2. Choose "Option" Setting and select the "Bluetooth Setting" option. Find your Bluetooth device and pair it with the projector.

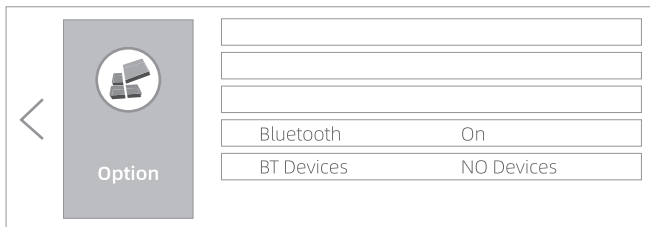

Smartphone Connection

Connecting iOS and Android smartphones is as follows.

Important: Before screen mirroring, please go to the main menu to select "Screen Mirroring". Then select the corresponding option in the menu according to your smartphone and connection method. Then you can connect to the projector according to the corresponding guide.

For Android System

• Wireless Connection for Android

1. Please confirm your Android phone has the "Screen Casting" function in Settings first.
2. Turn on the phone's WLAN.
3. Turn on "Screen Casting" / "Cast" in the phone's Settings, then select "iPL310_xxx" to connect.

Tip: You can use router Wi-Fi or the Android phone's data to connect the projector with the above steps as needed.

For iOS System

• Cellular Connection for iPhone

1. Turn on the WLAN of your iOS device and join the network "iPL310_xxxxxx".
2. Then go to the "Screen Mirroring" of the iOS device and select "iPL310_xxxxxx" to connect.
3. The connection success.

• Wi-Fi Connection for iPhone

1. Press "OK" on the remote or projector to connect to a wireless network.
2. Turn on the WLAN of your iOS device and connect to the same wireless network above.
3. Then go to the "Screen Mirroring" of the iOS device and select "iPL310_xxx" to connect.
4. The Wi-Fi connection success.

• Lightning to USB Cable for iPhone

1. Separately prepare or purchase an official Apple Lightning to USB Cable.
2. After plugging the cable, please click "Trust" on your phone.
3. The wired connection success.

❶ Notes for Connecting Smartphones to the Projector

1. The smoothness of the projector connection is affected by the strength of your Wi-Fi signal. Please make sure that the Wi-Fi signal is good enough.
 2. If you connect the projector via a new Wi-Fi network for the first time, please enter the Wi-Fi password in the projector.
 3. If your phone cannot recognize the iPL310 projector, please reset the projector.
 4. Some streaming applications (Netflix, Amazon Prime, Disney+) are copyrighted and so do not support smartphone wireless screen casting. This is a rather regular occurrence in the projector industry. It is not the projector restricting you, but the wireless screen casting restricting you. You can use a Fire TV Stick or connect with your PC via HDMI cable to watch them.
- If you use iPhone, you can use an Apple Lightning Digital AV Adapter. The majority of streaming applications are compatible with this adapter.

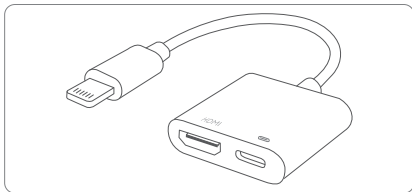

HDMI Device Connection

The projector can be connected to devices via the HDMI port. It is compatible with laptops, DVD players, Chromecast, TV Stick, etc.

Tips: To connect the projector to a laptop with an HDMI port through an HDMI cable is the easiest connection method. It is also a good way to check if the projector is operating normally or not.

EN

Before connecting, please go to the main menu and choose the HDMI input.

Connect to a Windows Laptop

To connect to a Windows laptop, please plug the HDMI cable into your laptop and projector, then press the  + [P] to connect.



Connect to MacBook

To connect to a MacBook, a Thunderbolt/USB-C Digital AV Multiport Adapter is needed (Not included).

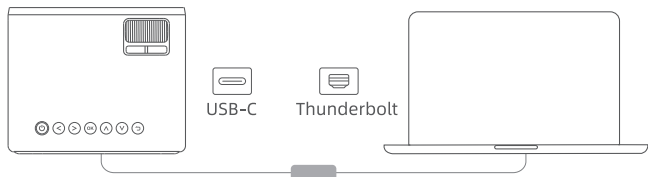

AV Connection

Connect DVD players to the projector using the AV input with a 3 in 1 AV cable (included), as shown in the following pictures.

EN

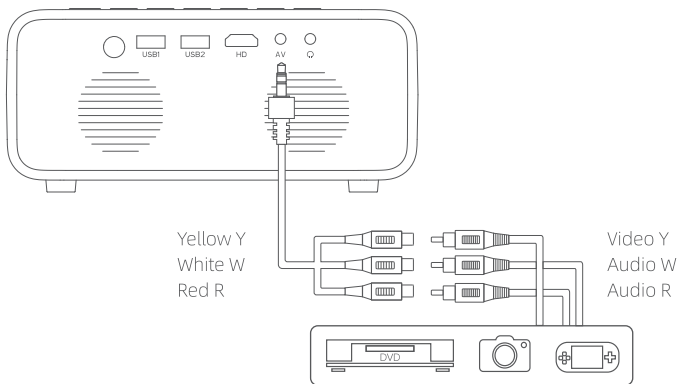

ATTENZIONE

IT

Suggerimenti per la sicurezza

1. Si prega di NON guardare direttamente nella lente del proiettore mentre è in funzione per evitare di bruciarsi gli occhi.
2. Si prega di utilizzare il cavo di alimentazione incluso per alimentare il proiettore.
3. È normale che la macchina produca calore durante il lavoro perché la ventola espelle il calore.
4. Non collocare la macchina in un luogo caldo o umido per evitare che i componenti interni si rompano.
5. Non smontare la macchina. Vi offriremo un servizio di garanzia professionale.

Note per la connessione wireless

1. La fluidità della connessione del proiettore è influenzata dalla forza del vostro segnale Wi-Fi. Si prega di assicurarsi che il segnale Wi-Fi sia abbastanza buono.
2. Se si collega il proiettore tramite un nuovo Wi-Fi la prima volta, si prega di inserire la password Wi-Fi nel proiettore.
3. Se il vostro telefono non può riconoscere il proiettore iPL310, si prega di resettare il proiettore.
4. Alcuni video o software di streaming (Netflix, Amazon Prime, Disney) sono protetti dal copyright del creatore quindi non supportano lo Screen Mirroring. Non è un problema del proiettore.

Suggerimenti: Se il tuo telefono è iPhone, puoi usare un adattatore AV digitale Lightning di Apple. La maggior parte dei software di streaming funziona bene collegando questo adattatore.

ISTRUZIONI PER I COLLEGAMENTI

Connessione Bluetooth

IT

Se si desidera utilizzare il Bluetooth, si prega di collegare prima il proiettore a un dispositivo Bluetooth, e poi collegare il proiettore agli altri dispositivi di input (come smartphones o computers, ecc.). La vostra esperienza utente sarà più fluida con questo ordine di connessione. È possibile impostare il Bluetooth come segue:

1. Fare clic su "Impostazioni" nel menu.
2. Scegliere l'impostazione "Opzione" e selezionare l'opzione "Impostazione BT".
Trovare il dispositivo Bluetooth e associarlo al proiettore.

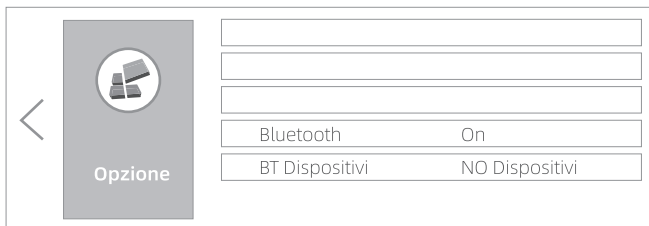

Connessione Smartphone

Le modalità di connessione per gli smartphone iOS e Android sono le seguenti.

Importante: Prima del mirroring dello schermo, vai al menu principale per selezionare "Schermo Mirroring". Quindi seleziona l'opzione corrispondente nel menu in base al tuo smartphone e al metodo di connessione. Poi puoi collegare il proiettore secondo la guida corrispondente.

IT

Per il sistema Android

• Connessione wireless per Android

1. Si prega di confermare che il vostro telefono Android ha la funzione "Screen Casting" in Impostazioni prima.
2. Accendere la WLAN del telefono.
3. Attivare "Screen Casting"/"Cast" nelle impostazioni del telefono, quindi selezionare "iPL310_xxx" per la connessione.
4. Il successo della connessione

Suggerimenti: È possibile utilizzare il router Wi-Fi o i dati del telefono Android per collegare il proiettore con i passaggi di cui sopra secondo necessità.

Per il sistema iOS

• Connessione cellulare per iPhone

1. Accendi la WLAN del tuo dispositivo iOS e unisciti alla rete "iPL310_xxxxxx".
2. Poi andate su "Screen Mirroring" del dispositivo iOS e selezionate "iPL310_xxxxxx" per connettervi.
3. Il successo della connessione

• Connessione Wi-Fi per iPhone

1. Premi "OK" sul telecomando o sul proiettore per collegare il Wi-Fi del tuo Router.
2. Accendi la WLAN del tuo dispositivo iOS e connessi allo stesso Wi-Fi di cui sopra.
3. Poi andate su "Screen Mirroring" del dispositivo iOS e selezionate "iPL310_xxx" per connettervi.
4. Il successo della connessione Wi-Fi

• Cavo da fulmine a USB per iPhone

1. Preparare un cavo ufficiale Apple da Lightning a USB
2. Dopo aver collegato il cavo, clicca su "Trust" sul tuo telefono
3. Il successo della connessione cablata

❶ Note per il collegamento dello smartphone al proiettore

1. La fluidità della connessione del proiettore è influenzata dalla forza del vostro segnale Wi-Fi. Assicuratevi che il segnale Wi-Fi sia abbastanza buono.
 2. Se si collega il proiettore tramite un nuovo Wi-Fi la prima volta, si prega di inserire la password Wi-Fi nel proiettore.
 3. Se il vostro telefono non può riconoscere il proiettore iPL310, si prega di resettare il proiettore.
 4. Alcuni video o software di streaming (Netflix, Amazon Prime, Disney) sono protetti dal copyright del creatore e quindi non supportano lo Screen Mirroring. Non è il proiettore a limitarti, ma la trasmissione dello schermo wireless a limitarti. Puoi utilizzare una Fire TV Stick o connetterti al PC tramite cavo HDMI per guardarli.
- Se il tuo telefono è un iPhone, puoi usare un adattatore AV digitale Apple Lightning. La maggior parte dei software di streaming funziona bene collegando questo adattatore.

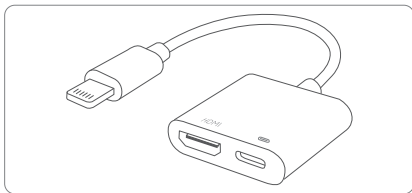

Connessione Dispositivo HDMI

Il proiettore può essere collegato ai dispositivi tramite la porta HDMI. È compatibile con computer portatili, lettori DVD, Chromecast, TV Stick, ecc.

Suggerimenti: Collegare il proiettore al tuo computer portatile che ha una porta HDMI utilizzando il cavo HDMI è il modo più semplice di connessione. È anche un buon modo per controllare se il proiettore è normale o no.

Prima del collegamento, vai al menu principale e scegli l'ingresso HDMI.

IT

Collegamento al computer portatile Windows

Per collegare un portatile Windows, si prega di collegare il cavo HDMI al portatile e al proiettore, quindi premere il tasto  + [P] per collegare.



Collegamento a MacBook

Per connettersi a un MacBook, è necessario un adattatore Thunderbolt/USB-C Digital AV Multiport (non incluso).

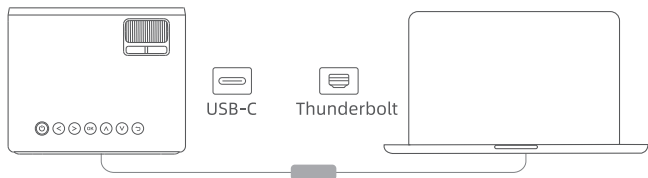

Connessione AV

Collegare i lettori DVD e il proiettore tramite l'ingresso AV con un cavo AV 3 in 1 (incluso), come mostrato nelle immagini seguenti.

IT

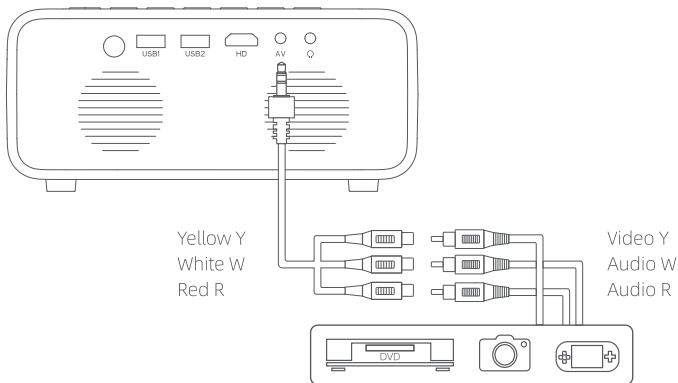

ATTENTIONS

FR

Conseils de sécurité

1. Veuillez NE PAS regarder directement dans l'objectif du projecteur pendant qu'il fonctionne pour éviter de vous brûler les yeux.
2. Veuillez utiliser le cordon d'alimentation fourni pour alimenter le projecteur.
3. Il est normal que la machine produise de la chaleur pendant le travail car le ventilateur expulse la chaleur.
4. Ne placez pas la machine dans un endroit chaud ou humide afin d'éviter de provoquer une panne des composants internes.
5. Ne démontez pas cette machine. Nous vous offrons des services de garantie professionnels.

Remarques sur la connexion sans fil

1. La fluidité de la connexion du projecteur est affectée par la force de votre signal Wi-Fi. Veuillez vous assurer que le signal Wi-Fi est suffisamment puissant.
2. Si vous connectez le projecteur via un nouveau Wi-Fi la première fois, veuillez entrer le mot de passe Wi-Fi dans le projecteur.
3. Si votre téléphone ne peut pas reconnaître le projecteur iPL310, veuillez réinitialiser le projecteur.
4. Certaines vidéos ou logiciels de streaming (Netflix, Amazon Prime, Disney) sont eux-mêmes protégés par le droit d'auteur du créateur et ne prennent pas en charge la fonction Screen Mirroring. Ce n'est pas un problème avec le projecteur.

Conseils: Si votre téléphone est un iPhone, vous pouvez utiliser un adaptateur AV numérique Lightning d'Apple. La plupart des logiciels de streaming fonctionnent bien via la connexion de cet adaptateur.

INSTRUCTIONS DE CONNEXION

Connexion Bluetooth

FR

Si vous souhaitez utiliser Bluetooth, veuillez d'abord connecter le projecteur à un périphérique Bluetooth, puis connecter le projecteur aux autres périphériques d'entrée (tels qu'un smartphones ou un ordinateurs, etc.). Votre expérience utilisateur sera plus fluide avec cet ordre de connexion. Vous pouvez configurer le Bluetooth comme suit :

1. Cliquez sur "Paramètres" dans le menu.
2. Choisissez le paramètre "Option" et sélectionnez l'option "BT Setting". Trouvez votre périphérique Bluetooth et associez-le au projecteur.

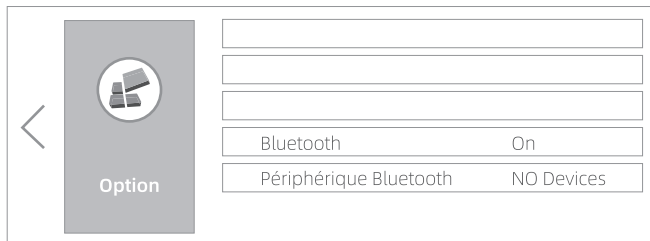

Connexion du Smartphone

Les modes de connexion pour les smartphones iOS et Android sont les suivants .

Important: avant la mise en miroir de l'écran, veuillez vous rendre dans le menu principal pour sélectionner "Écran Mirroring". Sélectionnez ensuite l'option correspondante dans le menu en fonction de votre smartphone et de la méthode de connexion. Ensuite, vous pouvez connecter le projecteur en suivant le guide correspondant.

FR

Pour le système Android

• Connexion sans fil pour Android

1. Veuillez d'abord vérifier que votre téléphone Android dispose de la fonction "Screen Casting" dans les paramètres.
2. Allumez le WLAN du téléphone.
3. Activez "Screen Casting" / "Cast" dans les paramètres du téléphone, puis sélectionnez "iPL310_xxx" pour vous connecter.
4. Le succès de la connexion

Conseils: Vous pouvez utiliser le Wi-Fi du routeur ou les données du téléphone Android pour connecter le projecteur en suivant les étapes ci-dessus si nécessaire.

Pour le système iOS

• Connexion cellulaire pour iPhone

1. Allumez le WLAN de votre appareil iOS et rejoignez le réseau "iPL310_xxxxxx".
2. Allez ensuite dans "Screen Mirroring" de l'appareil iOS et sélectionnez "iPL310_xxxxxx" pour vous connecter.
3. Le succès de la connexion

• Connexion Wi-Fi pour iPhone

1. Appuyez sur "OK" sur la télécommande ou le projecteur pour connecter le Wi-Fi de votre routeur.
2. Allumez le WLAN de votre appareil iOS et connectez-vous au même Wi-Fi que ci-dessus.
3. Allez ensuite dans "Screen Mirroring" de l'appareil iOS et sélectionnez "iPL310_xxx" pour vous connecter.

4. Le succès de la connexion Wi-Fi

• Câble Lightning vers USB pour iPhone

1. Préparez un câble Apple Lightning à USB officiel.
2. Après avoir branché le câble, cliquez sur "Trust" sur votre téléphone.
3. Le succès de la connexion filaire

FR

❗ Notes pour la connexion du Smartphone au projecteur

1. La fluidité de la connexion du projecteur est affectée par la force de votre signal Wi-Fi. Veuillez vous assurer que le signal Wi-Fi est suffisamment puissant.
 2. Si vous connectez le projecteur via un nouveau Wi-Fi la première fois, veuillez entrer le mot de passe Wi-Fi dans le projecteur.
 3. Si votre téléphone ne peut pas reconnaître le projecteur iPL310, veuillez réinitialiser le projecteur.
 4. Certaines vidéos ou logiciels de streaming (Netflix, Amazon Prime, Disney) sont eux-mêmes protégés par le droit d'auteur du créateur et ne prennent pas en charge la fonction Screen Mirroring. Ce n'est pas le projecteur qui vous limite, mais la diffusion d'écran sans fil qui vous limite. Vous pouvez utiliser un Fire TV Stick ou vous connecter à votre PC via un câble HDMI pour les regarder.
- Si votre téléphone est un iPhone, vous pouvez utiliser un adaptateur AV numérique Apple Lightning. La plupart des logiciels de streaming fonctionnent bien via la connexion de cet adaptateur.

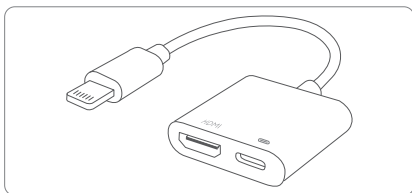

Connexion d'un appareil HDMI

Le projecteur peut être connecté à des appareils via le port HDMI. Il est compatible avec les ordinateurs portables, les lecteurs DVD, Chromecast, TV Stick, etc.

Conseils: La façon la plus simple de connecter le projecteur à votre ordinateur portable équipé d'un port HDMI est d'utiliser le câble HDMI. C'est également un bon moyen de vérifier si le projecteur est normal ou non.

FR

Avant de connecter, veuillez aller dans le menu principal et choisir l'entrée HDMI.

Connexion à un ordinateur portable Windows

Pour se connecter à un ordinateur portable Windows, veuillez brancher le câble HDMI à votre ordinateur portable et au projecteur, puis appuyez sur la touche  + [P] pour vous connecter.



Connexion à un MacBook

Pour se connecter à un MacBook, un adaptateur multiport AV numérique Thunderbolt/USB-C est nécessaire (non inclus).

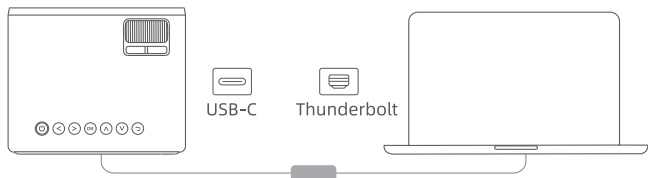

Connexion AV

Connectez les lecteurs DVD et le projecteur par l'entrée AV avec le câble AV 3 en 1 (inclus), comme indiqué dans les images suivantes.

FR

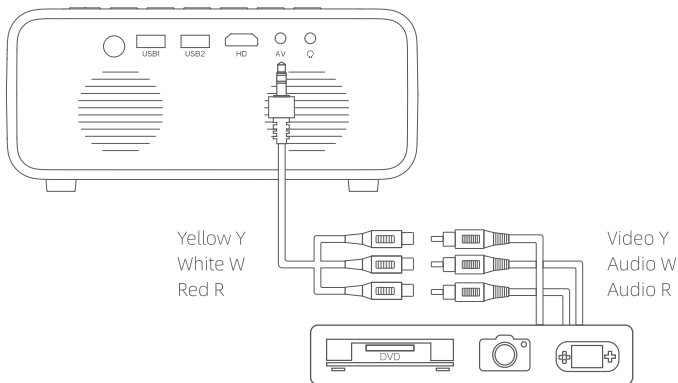

ATENCIONES

ES

Consejos de seguridad

1. Por favor, NO mire directamente a la lente del proyector mientras está funcionando para evitar quemarse los ojos.
2. Por favor, utilice el cable de alimentación incluido para alimentar el proyector.
3. Es normal que la máquina produzca calor durante el trabajo porque el ventilador está expulsando calor.
4. No coloque la máquina en un lugar cálido o húmedo para evitar que los componentes internos se estropeen.
5. No desmonte la máquina. Le ofreceremos un servicio de garantía profesional.

Notas para la conexión inalámbrica

1. La fluidez de la conexión del proyector se ve afectada por la fuerza de su señal Wi-Fi. Por favor, asegúrese de que la señal Wi-Fi es lo suficientemente buena.
2. Si conecta el proyector a través de un nuevo Wi-Fi la primera vez, por favor, introduzca la contraseña del Wi-Fi en el proyector.
3. Si su teléfono no puede reconocer el proyector iPL310, por favor reinicie el proyector.
4. Algunos vídeos o software de streaming (Netflix, Amazon Prime, Disney) están protegidos por los derechos de autor del creador, por lo que no son compatibles con Screen Mirroring. No es un problema del proyector.

Consejos: Si tu teléfono es un iPhone, puedes utilizar un adaptador AV digital Apple Lightning. La mayoría de los programas de streaming funcionan bien mediante la conexión de este adaptador.

INSTRUCCIONES DE CONEXIÓN

Conexión Bluetooth

Si desea utilizar Bluetooth, conecte primero el proyector a un dispositivo Bluetooth y, a continuación, conecte el proyector a los demás dispositivos de entrada (como un smartphones o un ordenadors, etc.). Su experiencia de usuario será más fluida con este orden de conexión. Puede configurar el Bluetooth como se indica a continuación:

ES

1. Haga clic en "Configuración" en el menú.
2. Elija la configuración de "Opción" y seleccione la opción BT Setting. Busque su dispositivo Bluetooth y emparéjelo con el proyector.

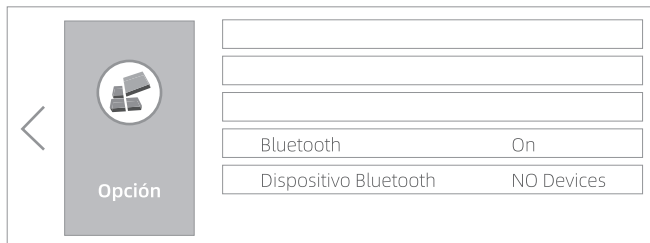

Conexión del Smartphone

Las formas de conexión para smartphones iOS y Android son las siguientes.

Importante: Antes de la duplicación de pantalla, vaya al menú principal para seleccionar "Pantalla Espejo". Luego seleccione la opción correspondiente en el menú según su teléfono inteligente y método de conexión. A continuación, puede conectar el proyector de acuerdo con la guía correspondiente.

ES

Para el sistema Android

• Conexión inalámbrica para Android

1. Por favor, confirme primero que su teléfono Android tiene la función "Screen Casting" en los Ajustes.
2. Encienda la WLAN del teléfono.
3. Activa la función "Screen Casting"/"Cast" en los Ajustes del teléfono y seleccione "iPL310_xxx" para conectarte.
4. El éxito de la conexión

Consejos: Puede utilizar el Wi-Fi del router o los datos del teléfono Android para conectar el proyector mediante los pasos anteriores según sea necesario.

Para el sistema iOS

• Conexión celular para el iPhone

1. Encienda la WLAN de su dispositivo iOS y únase a la red "iPL310_xxxxxx".
2. A continuación, vaya a la "Screen Mirroring" del dispositivo iOS y seleccione "iPL310_xxxxxx" para conectarse.
3. El éxito de la conexión

• Conexión Wi-Fi para el iPhone

1. Pulse "OK" en el mando o en el proyector para conectar el Wi-Fi de su router.
2. Encienda la WLAN de tu dispositivo iOS y conéctate al mismo Wi-Fi anterior.
3. A continuación, vaya a la "Screen Mirroring" del dispositivo iOS y seleccione "iPL310_xxx" para conectarse.
4. El éxito de la conexión Wi-Fi

• Cable Lightning a USB para iPhone

1. Prepara un cable oficial Lightning a USB de Apple

2. Después de enchufar el cable, haz clic en "Confiar" en tu teléfono
3. El éxito de la conexión por cable

📌 Notas para la conexión del smartphone al proyector

1. La fluidez de la conexión del proyector se ve afectada por la fuerza de su señal Wi-Fi. Por favor, asegúrese de que la señal Wi-Fi es lo suficientemente buena.
 2. Si conecta el proyector a través de un nuevo Wi-Fi la primera vez, por favor, introduzca la contraseña de Wi-Fi en el proyector.
 3. Si su teléfono no puede reconocer el proyector iPL310, por favor reinicie el proyector.
 4. Algunos vídeos o software de streaming (Netflix, Amazon Prime, Disney) están protegidos por los derechos de autor del creador, por lo que no son compatibles con Screen Mirroring. No es el proyector lo que lo restringe, sino la proyección de pantalla inalámbrica lo que lo restringe. Puede usar un Fire TV Stick o conectarse con su PC mediante un cable HDMI para verlos.
- Si tu teléfono es un iPhone, puedes utilizar un adaptador AV digital Apple Lightning. La mayoría de los programas de streaming funcionan bien mediante la conexión de este adaptador.

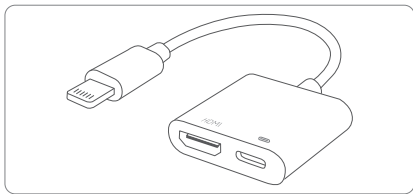

Conexión de dispositivos HDMI

El proyector puede conectarse a dispositivos a través del puerto HDMI. Es compatible con ordenadores portátiles, reproductores de DVD, Chromecast, TV Stick, etc.

Consejos: Para conectar el proyector a su ordenador portátil que tiene un puerto HDMI mediante el cable HDMI es la forma de conexión más fácil. También es una buena manera de comprobar si el proyector es normal o no.

Antes de conectar, por favor vaya al menú principal y elija la entrada HDMI.

ES

Conectar a un ordenador portátil con Windows

Para conectarse a un ordenador portátil con Windows, por favor, conecte el cable HDMI a su ordenador portátil y al proyector, y luego pulse el botón  + [P] para conectarse.



Conectar al MacBook

Para conectarse a un MacBook, se necesita un adaptador multipuerto AV digital Thunderbolt/USB-C (no incluido).

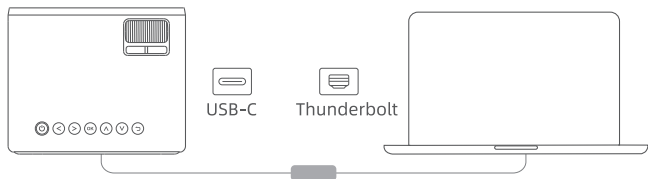

Conexión AV

Conecte los reproductores de DVD y el proyector por la entrada AV con el cable AV 3 en 1 (incluido), como se muestra en las siguientes imágenes.

ES

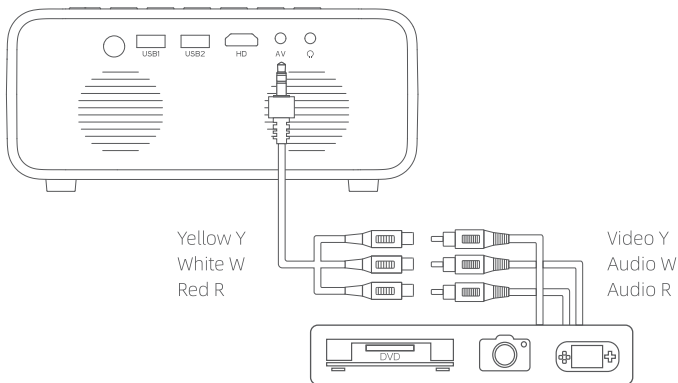

ACHTUNG

DE

Sicherheitstipps

1. Schauen Sie während des Betriebs NICHT direkt in das Objektiv des Projektors, um Verbrennungen der Augen zu vermeiden.
2. Bitte verwenden Sie das mitgelieferte Netzkabel, um den Projektor mit Strom zu versorgen.
3. Es ist normal, dass das Gerät während des Betriebs Wärme erzeugt, da der Lüfter Wärme abgibt.
4. Stellen Sie das Gerät nicht an einem heißen oder feuchten Ort auf, um zu vermeiden, dass die internen Komponenten beschädigt werden.
5. Nehmen Sie das Gerät nicht auseinander. Wir bieten Ihnen professionelle Garantieleistungen.

Hinweise zum drahtlosen Anschluss

1. Das reibungslose Funktionieren der Projektorverbindung hängt von der Stärke Ihres Wi-Fi-Signals ab. Bitte stellen Sie sicher, dass das Wi-Fi-Signal gut genug ist.
2. Wenn Sie den Projektor zum ersten Mal über ein neues Wi-Fi anschließen, geben Sie bitte das Wi-Fi-Passwort in den Projektor ein.
3. Wenn Ihr Telefon den iPL310-Projektor nicht erkennt, setzen Sie den Projektor bitte zurück.
4. Einige Videos oder Streaming-Software (Netflix, Amazon Prime, Disney) selbst sind durch das Urheberrecht des Herstellers geschützt und unterstützen daher kein Screen Mirroring. Das ist kein Problem mit dem Projektor.

Tipps: Wenn Ihr Telefon ein iPhone ist, können Sie einen Apple Lightning Digital AV Adapter verwenden. Die meisten Streaming-Programme funktionieren gut, wenn Sie diesen Adapter anschließen.

ANWEISUNGEN FÜR ANSCHLÜSSE

Bluetooth-Verbindung

Wenn Sie Bluetooth verwenden möchten, schließen Sie bitte zuerst den Projektor an ein Bluetooth-Gerät an, und verbinden Sie dann den Projektor mit den anderen Eingabegeräten (z. B. Smartphone oder Computer usw.). Diese Verbindungsreihenfolge sorgt für eine reibungslosere Benutzererfahrung. Sie können die Bluetooth-Funktion wie folgt einstellen:

DE

1. Klicken Sie im Menü auf „Einstellung“.
2. Wählen Sie die Einstellung "Möglichkeit" und die Option BT-Einstellung. Suchen Sie Ihr Bluetooth-Gerät und koppeln Sie es mit dem Projektor.

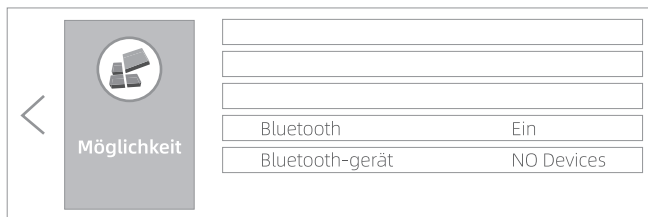

Smartphone-Verbindung

Die Verbindungsmöglichkeiten für iOS- und Android-Smartphones sind wie folgt.

Wichtig: Bevor Sie den Bildschirm spiegeln, gehen Sie bitte zum Hauptmenü und wählen Sie "Bildschirm Spiegelung". Wählen Sie dann je nach Smartphone und Verbindungsmethode die entsprechende Option im Menü aus. Dann können Sie den Projektor gemäß der entsprechenden Anleitung anschließen.

Für Android-System

• Drahtlose Verbindung für Android

1. Bitte vergewissern Sie sich zunächst, dass Ihr Android-Telefon die Funktion "Screen Casting" in den Einstellungen aktiviert hat.
2. Schalten Sie das WLAN des Telefons ein.
3. Schalten Sie "Screen Casting" / "Cast" in den Einstellungen des Telefons ein und wählen Sie dann "iPL310_xxx", um eine Verbindung herzustellen.
4. Die Verbindung ist erfolgreich.

Tipps: Sie können die Daten des Routers oder des Android-Telefons verwenden, um den Projektor mit den oben genannten Schritten zu verbinden.

Für iOS-System

• Mobilfunkverbindung für iPhone

1. Schalten Sie das WLAN Ihres iOS-Geräts ein und verbinden Sie sich mit dem Netzwerk "iPL310_xxxxxx".
2. Gehen Sie dann zu "Screen Mirroring" des iOS-Geräts und wählen Sie "iPL310_xxxxxx", um eine Verbindung herzustellen.
3. Die Verbindung ist erfolgreich.

• Wi-Fi-Verbindung für iPhone

1. Drücken Sie "OK" auf der Fernbedienung oder dem Projektor, um die Wi-Fi-Verbindung Ihres Routers herzustellen.
2. Schalten Sie das WLAN Ihres iOS-Geräts ein und verbinden Sie sich mit demselben Wi-Fi wie oben.
3. Gehen Sie dann zu "Screen Mirroring" auf dem iOS-Gerät und wählen Sie "iPL310_xxx", um eine Verbindung herzustellen.

4. Die Wi-Fi-Verbindung ist erfolgreich

• **Lightning zu USB Kabel für iPhone**

1. Bereiten Sie ein offizielles Apple Lightning-auf-USB-Kabel vor
2. Nachdem Sie das Kabel eingesteckt haben, klicken Sie bitte auf "Vertrauen" auf Ihrem Telefon
3. Die kabelgebundene Verbindung ist erfolgreich

DE

❗ **Hinweise zum Anschluss des Smartphones an den Projektor**

1. Das reibungslose Funktionieren der Projektorverbindung hängt von der Stärke Ihres Wi-Fi-Signals ab. Bitte vergewissern Sie sich, dass das Wi-Fi-Signal gut genug ist.
 2. Wenn Sie den Projektor zum ersten Mal über eine neue Wi-Fi-Verbindung anschließen, geben Sie bitte das Wi-Fi-Passwort in den Projektor ein.
 3. Wenn Ihr Telefon den iPL310-Projektor nicht erkennt, setzen Sie den Projektor bitte zurück.
 4. Einige Videos oder Streaming-Software (Netflix, Amazon Prime, Disney) sind durch das Urheberrecht des Urhebers geschützt und unterstützen daher kein Screen Mirroring. Es ist nicht der Projektor, der Sie einschränkt, sondern die drahtlose Bildschirmübertragung, die Sie einschränkt. Sie können einen Fire TV Stick verwenden oder sich über ein HDMI-Kabel mit Ihrem PC verbinden, um sie anzusehen.
- Wenn Ihr Telefon ein iPhone ist, können Sie einen Apple Lightning Digital AV Adapter verwenden. Die meisten Streaming-Programme funktionieren gut, wenn Sie diesen Adapter anschließen.

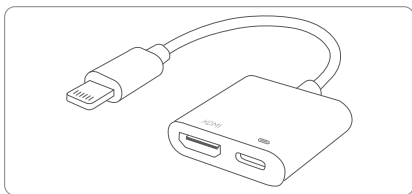

HDMI-Geräteanschluss

Der Projektor kann über den HDMI-Anschluss mit Geräten verbunden werden. Er ist kompatibel mit Laptops, DVD-Playern, Chromecast, TV-Stick, etc.

Tipps: Am einfachsten ist es, den Projektor mit dem HDMI-Kabel an Ihren Laptop anzuschließen, der über einen HDMI-Anschluss verfügt. Es ist auch ein guter Weg, um zu überprüfen, ob der Projektor normal ist oder nicht.

Bevor Sie den Projektor anschließen, gehen Sie bitte zum Hauptmenü und wählen Sie den HDMI-Eingang.

DE

Anschluss an einen Windows-Laptop

Um einen Windows-Laptop anzuschließen, schließen Sie bitte das HDMI-Kabel an Ihren Laptop und den Projektor an und drücken Sie dann die Taste  + [P], um die Verbindung herzustellen.



Anschluss an MacBook

Für den Anschluss an ein MacBook wird ein Thunderbolt/USB-C Digital AV Multiport Adapter benötigt (nicht im Lieferumfang enthalten).

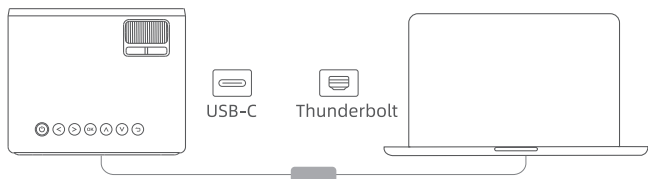

AV-Anschluss

Verbinden Sie den DVD-Player und den Projektor über den AV-Eingang mit einem 3-in-1-AV-Kabel (im Lieferumfang enthalten), wie in den folgenden Abbildungen gezeigt.

DE

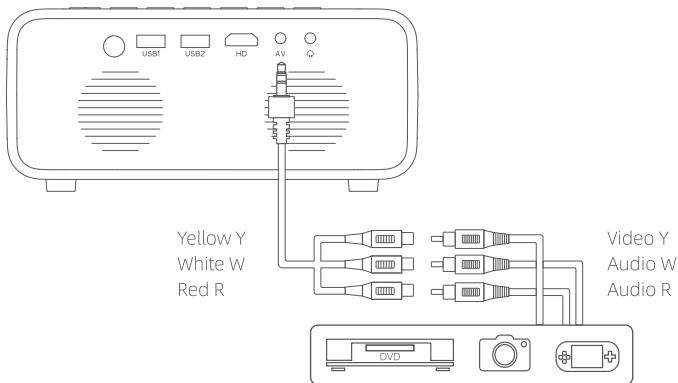

注意事項

安全上の警告

1. 目を焼かないように、プロジェクターのレンズを直接見ないでください。
2. 付属の電源コードを使用して、プロジェクターに電力を供給してください。
3. ファンが熱を放散しているため、機械が作動しているときに機械が熱くなるのは正常です。
4. 内部部品の損傷を防ぐため、機械を高温多湿の場所に置かないでください。
5. ユニットの分解しないでください。専門的な保証サービスを提供します。

JP

ワイヤレス接続に関する考慮事項

1. プロジェクター接続のスムーズさは、Wi-Fi 信号強度の影響を受けます。Wi-Fi 信号が十分に良好であることを確認してください。
2. 新しいWi-Fi 経路で初めてプロジェクターを接続する場合は、プロジェクターにWi-Fi パスワードを入力してください。
3. お使いの携帯電話が iPL310 プロジェクターを認識しない場合は、プロジェクターをリセットしてください。
4. 一部のビデオまたはストリーミングソフトウェア (Netflix、Amazon Prime、Disney) は、本質的に作成者の著作権で保護されているため、スクリーンミラーリングをサポートしていません。プロジェクターの問題ではありません。

チップ: お使いの携帯電話が iPhone の場合は、Apple Lightning Digital AVAdapter を使用できます。ほとんどのストリーミングソフトウェアは、このアダプターを接続すると正常に動作します。

接続方法

Bluetooth接続

Bluetoothを使用する場合は、最初にプロジェクターをBluetoothデバイスに接続してから、プロジェクターを他の入力デバイス（スマートフォンやコンピューターなど）に接続してください。この接続順序を使用すると、ユーザーエクスペリエンスがよりスムーズになります。Bluetoothは次のように設定できます。

1. メニューの「設定」をクリックします。
2. [オプション]設定を選択し、BT設定オプションを選択します。Bluetoothデバイスを見つけて、プロジェクターとペアリングします。



スマートフォンとの接続

iOSおよびAndroidスマートフォンの接続方法は以下のとおりです。

重要: キャストする前に、メインメニューに移動して「スクリーン ミラーリング」を選択してください。次に、スマートフォンと接続方法に応じて、メニューから対応するオプションを選択します。次に、対応するガイドに従ってプロジェクターを接続できます。

Androidシステム

• Android ワイヤレス接続

1. お使いの Android 携帯が設定で「画面投影」機能を備えていることを確認してください。
2. 電話の WLAN をオンにします。
3. 電話の設定で「スクリーンキャスト」/「スクリーンキャスト」をオンにし、「iPL310_xxx」を選択して接続します。
4. 接続は成功します

チップ: ルーターのWi-FiまたはAndroid電話のデータを使用して、必要に応じて上記の手順に従ってプロジェクターを接続できます。

iOSシステム

• iPhone のセルラー接続

1. iOS デバイスの Wi-Fi をオンにして、ネットワーク「iPL310_xxxxxx」に参加します。
2. 次に、iOS デバイスの「画面ミラーリング」を入力し、「iPL310_xxxxxx」を選択して接続します。
3. 接続は成功します。

• iPhone の Wi-Fi 接続

1. リモコンまたはプロジェクターの [OK] を押して、ルーターの Wi-Fi に接続します。
2. iOS デバイスの WLAN をオンにして、上記と同じ Wi-Fi に接続します。
3. 次に、iOS デバイスの「画面ミラーリング」を入力し、「iPL310_xxx」を選択して接続します。
4. Wi-Fi 接続が成功しました。

• iPhone 用の Lightning to USB ケーブル

1. 公式の Apple Lightning to USB ケーブルを準備します。
2. データケーブルを挿入した後、電話の「信頼」をクリックしてください。
3. 有線接続が成功しました。

① スマートフォンとプロジェクターの接続に関する注意事項

1. プロジェクター接続のスムーズさは、Wi-Fi 信号強度の影響を受けます。Wi-Fi 信号が十分に良好であることを確認してください。
 2. 新しい Wi-Fi 経路で初めてプロジェクターを接続する場合は、プロジェクターに Wi-Fi パスワードを入力してください。
 3. お使いの携帯電話が iPL310 プロジェクターを認識しない場合は、プロジェクターをリセットしてください。
 4. 一部のビデオまたはストリーミングソフトウェア（Netflix、Amazon Prime、Disney）は、本質的に作成者の著作権で保護されているため、スクリーンミラーリングをサポートしていません。それはあなたを制限するプロジェクターではなく、あなたを制限するワイヤレススクリーンキャストです。Fire TV Stick を使用するか、HDMI ケーブルを介して PC に接続して視聴できます。
- お使いの携帯電話が iPhone の場合は、Apple Lightning Digital AV Adapter を使用できます。ほとんどのストリーミングソフトウェアは、このアダプターを接続すると正常に動作します。

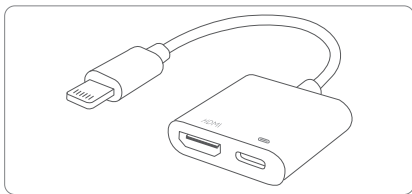

HDMI機器との接続

プロジェクターは、HDMIポートを介してさまざまなデバイスに接続できます。ノートパソコン、DVDプレーヤー、Chromecast、TVStickなどと互換性があります。

チップ: HDMIケーブルを使用して、HDMIポートを備えたラップトップにプロジェクターを接続するのが最も簡単な接続方法です。これは、プロジェクターが正しく機能しているかどうかを確認するための良い方法でもあります。

接続する前に、メインメニューに移動してHDMI入力を選択します。

Windowsラップトップに接続する

Windowsラップトップに接続するには、HDMIケーブルをラップトップとプロジェクターに接続し、**■ + [P]**を押して接続します。



MacBookに接続する

MacBookに接続するには、Thunderbolt / USB-CデジタルAVマルチポートアダプターが必要です。(含まれていない)

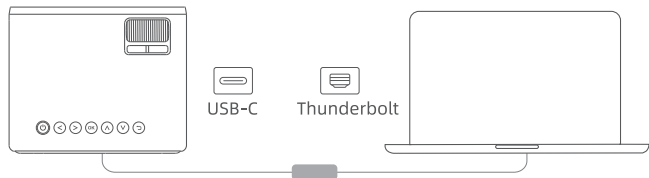

AV接続

下の図に示すように、3-in-1 AVケーブル（付属）を使用して、AVコネクタを介してDVDプレーヤーとプロジェクターを接続します。

