

***iZEEKER***

# Dash Camera User Manual

**GD100**

EN DE FR

IT ES

# Contents

EN

<b>Foreword &amp; Attentions</b>	<b>2</b>
Foreword	2
Attentions	3
<b>Product Description</b>	<b>4</b>
Package contents	4
Button Guide	5
<b>Preparation and installation</b>	<b>6</b>
SD Card Insertion and Formatting	6
Product Installation	7
<b>Operation Instructions</b>	<b>8</b>
Camera Startup	8
Mode Operation Instructions	9
Video Menu	11
System Setting Menu	13
<b>Product Specifications</b>	<b>16</b>
<b>FAQ</b>	<b>17</b>
<b>Warranty</b>	<b>18</b>

## Foreword

EN

Dear Customer,

We are truly grateful that you have chosen us as your dash cam provider. You are highly-valued customers and it is a sincere pleasure to serve you.

Speaking on behalf of the company, we hope that you have enjoyed the quality of our products and service. We will make every effort to continue to meet your requirements and expectations in the future.

Your suggestion and feedback have helped us shape our business to perfectly fit your needs. As a token of our appreciation, we are soon to introduce series of new products for our valued customers like you.

Again, thank you very much for choosing iZEEKER. Please note that items purchased from iZEEKER are covered by a one year warranty. Let us know if there is anything we can do to assist

We look forward to serving you for many years to come. If you have any questions, please contact us as soon as possible. we reply quickly and professionally.

Contact:

**support@izeeker.co**

Warmest Regards,  
iZEEKER

## Attentions

EN

- Please do not disassemble the machine yourself to avoid damaging the internal components.
- Please do not expose the machine to strong sunlight or high temperatures. It may cause damage to the casing and internal components.
- Please make sure that the camera is turned off before plugging in/out the memory card to avoid damage to the memory card and data files.
- It is normal if the camera's temperature rises after prolonged use.
- Please use lens cleaner or professional tools to clean the lens.

## Product Description

EN

### Package contents

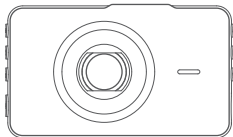

①

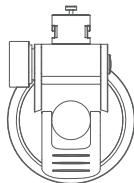

②

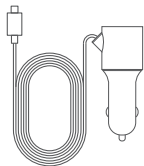

③

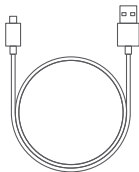

④



⑤

① Camera

③ Car Charger

⑤ Crowbar

② Suction Mount

④ Mini USB Cable

## Button Guide

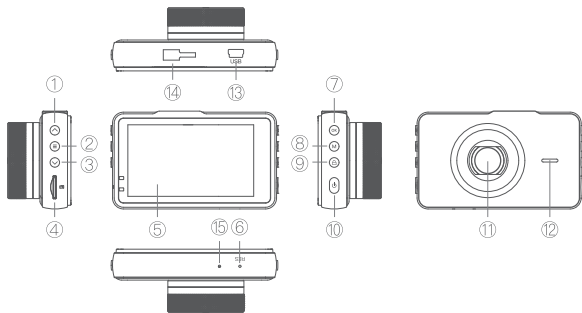

① Up

② Menu

③ Down

④ TF Card Slot

⑤ Display Screen

⑥ Reset

⑦ OK

⑧ Mode

⑨ Lock

⑩ Power

⑪ Lens

⑫ Loudspeaker

⑬ USB Interface

⑭ Stand Base

⑮ MIC

## Preparation and Installation

EN

### SD Card Insertion and Formatting

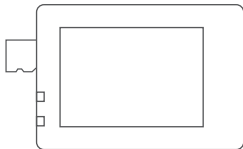

- Please prepare a Class 10 Micro SD Card (not included), 32-128GB. Insert the card into the card slot in the correct direction.
- SD card out: Press down the SD card until you've heard a clicking sound. Then the SD card will pop out along with a pop sound.
- SD Formatting: When the Car Dash Cam is turned on, the screen may indicate: "format Micro card". Please enter the menu settings, press the Up and Down buttons to select, press OK to begin to format, press OK again to start recording.

#### **Tips:**

When using the Micro SD Card, please format it to the FAT32 file system on your PC before use. If you are not sure how to format the card. Kindly search "how to format Micro SD Card on PC" online.

## Product Installation

- Connect the camera with the Suction Cup as shown below picture, and check if its stable.

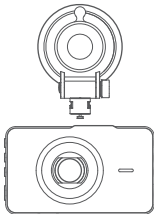

- Mount the dash cam on the front windshield:

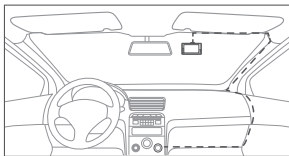

1. The car camera is mounted on the front windshield
2. Insert the car charger into the cigarette lighter power hole

### Tips:

1. Before installation, please clean the Suction Cup and the front windshield.
2. Please adjust the camera lens as needed before driving.



# Operation Instructions

EN

## Camera Startup

### Manual Startup

In the OFF state, press and hold the Power button to enter the preview mode.

### Auto Startup

If the dash cam is connected to it's charger, the dash cam should automatically enter video mode. Please press the OK button to stop recording into preview mode. (Status: Micro card inserted)

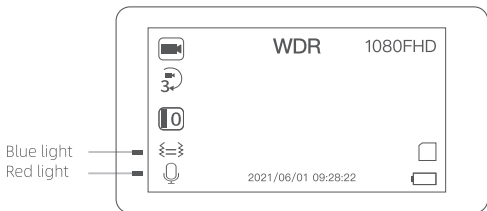

Blue light - The camera is recording when the blue light is flashing.

Red light - The camera is charging when the red light is on.

## Mode Operation Instructions

### Preview Mode

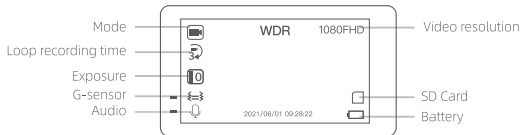

- In OFF state, press and hold the Power button to enter the preview mode. Please confirm that the camera has enough power at this time.

### Video Mode

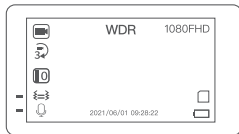

- Start or Stop Video Recording  
In video mode, short press the OK button to start or stop recording.
- Lock Video  
In video mode, press the Lock button to manually lock the current video. If it is a locked video, there will be a "lock" sign on the video.

- Switching Mode

Press the M button once, twice, three times to switch to camera mode, playback mode, preview mode.

EN

## Preview Mode



- Press OK button to take a photo.

## Preview Mode

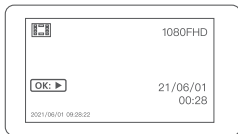

- Play or Stop Video

In the playback mode, short press the OK button to start or stop the video.

- Select Playback Video  
In the playback mode, press the up or down buttons to select the video that you want to play back.
- Fast Forward or Rewind  
When playing video, the up button means "Rewind", the down button means "Fast forward".
- Delete Video  
In playback mode, press the menu button and select "Delete" to delete video. For locked videos, please select Protection to unlock it and then delete.

## Video Mode

In preview mode, press the menu button once to enter the video menu.

Press the up and down buttons to select the corresponding icon, press OK button to confirm.

Enter the sub menu, press the up and down buttons to select the icon. Press OK button to confirm and return to the superior menu.

- Resolution  
Options: 1080FHD/ 720P/ VGA
- Loop Recording  
Options: OFF/ 1 Minutes/ 3 Minutes/ 5 Minute  
Automatically overwrite the unlocked video when the MicroSD card is full, to ensure continuous recording.

- Wide Dynamic Range

The purpose of wide dynamic range imaging is to correctly represent the large range of brightness in the real world from direct sunlight to the dark shadows.

- Exposure

We recommend that you initially use the default "+0.0"

This setting is associated with the light conditions that you are driving in, i.e. the darker the conditions the higher the "+" setting, or if your conditions are very bright are then you should be using "-" settings.

- Motion Detection

We recommend Keeping this setting OFF while driving.

Under preview mode, the dash cam will automatically start recording when it detects motion within 3 meters' in front of the car. If shutdown, it will restore the default state.

- Audio

Select "on" to record sound as well as video.

In the preview mode and video mode, the down button is the hot key to adjust audio.

- Date Stamp

We recommend keeping on.

Please set the correct date and time in the "date/ time" settings before use.

- Gravity sensor

Options: OFF/ Low/ Medium/High

We recommend "Low"

When the sensor detect vibration, the recording will be locked, the higher the vibration, the more files are locked. If there are too many locked files, The dash cam may stop recording, and you'll need to format MicroSD card.

- Parking Guard

When this function is on, the device will automatically record when it detects car vibration while parked. Parking guards need a special power boxes for specific Car Camera to connect the ACC and GND in the safety box.

- Headlight Warning

When the dash cam detect that your headlights are too dim, the dash cam will alert you with a flashing icon.

## System Setting Menu

In the preview mode, press the menu button twice to enter the system setting menu.

Press the up and down buttons to select the corresponding icon, press OK button to confirm.

Enter the sub menu, press the up and down buttons to select the icon. Press OK button to confirm and return to the superior menu.

- Date / time  
Press the Up or Down buttons to change the date and press the OK button to confirm the settings.
- Auto Power Off  
Options: OFF/ 1 Minute/ 3 Minutes  
When the camera is not recording, it will shut down automatically if there is no operation for a period of time.
- Beep Sound  
Touch-tone
- Language  
Options: 简体中文 / 繁体中文 / Deutsch / English / français / Italiano / Español / Português / русский / 日本語
- Screensaver  
Options: OFF/ 1 Minute/ 3 Minutes  
While recording, the screen will go dark when there is no operation for a while, but the recording will continue.
- Car Number  
Please enter your license plate number.

- Format  
Please format your SD card before using it for the first time.  
Please format the SD card every 15 days to prevent the card filling up and jamming your dash cam.
- Default setting  
Select OK to restore the default settings.



## Operation Instructions

EN

Display	3.0" TFT Display
Lens	650NM lens
Angle	170°
F/No.	1.8
Minimum Illuminance	1Lux
Record Method	Loop Recording / Motion Detection
Files Format	MOV
Video Encoding	H.264
Video Resolution	1920×1080, 1280×720, 640×480
Camera Resolution	4032×3024, 3648×2736, 3264×2448, 2592×1944, 2048×1536, 1920×1080, 1280×960, 640×480
Video Output	No
Seamless Video	Yes

## FAQ

EN

**Q: Can I playback the video on the dash cam?**

A: You can view the recording in playback mode. If it is a locked video, there will be a "lock" sign on the video.

**Q: The screen prompts "Please insert card", but I have inserted the micro SD card, what should I do?**

A: Please check if the SD card has been formatted in the camera, or change to a new premium-brand class 10 SD card with a minimum 32 GB capacity.

**Q: The camera automatically shuts down after one-minute-recording. What should I do?**

A: It may due to the screensaver function, the blue light flashing means the camera is recording. You can turn this function off on the menu.

**Q: When driving, the camera will beep and show a headlight symbol on the screen. What does it mean and how do I get it to stop doing that?**

A: It's the "Headlight Warning" function. Headlight Warning means the camera has detected your headlights may be too dim for safe driving. Therefore, the dash cam will notify you by showing a flashing icon. It can be turned off in the "Headlight Warning" setting.

**Q: Should the dash cam always be charging to keep recording?**

A: Generally speaking, dash cam need to be charged all the time. And please note that, the parking monitoring function requires a hardwire kit to ensure continuous power supply.

## Warranty

EN

This product carries a one-year warranty from purchase date. Please feel free to let us know what we can do to assist you if you have any problems with the product.

iZEEKER customer service email addresses:

[support@izeeker.co](mailto:support@izeeker.co)

# Inhalt

<b>Weiterleiten &amp; Aufmerksamkeiten</b>	20
Nach vorne	20
Aufmerksamkeiten	21
<b>Produktbeschreibung</b>	22
Packungsinhalt	22
Schaltfläche Einführungen	23
<b>Vorbereitung und Installation</b>	24
Einsetzen und Formatieren der SD-Karte	24
Produktinstallation	25
<b>Bedienungsanleitungen</b>	26
Kamera starten	26
Modus Betriebsanweisungen	27
Videomenü	29
Systemeinstellungsmenü	32
<b>Produktspezifikationen</b>	34
<b>Q&amp;A</b>	35
<b>Garantie</b>	36

## Vorwort

Sehr geehrter Kunde,

Wir sind wirklich dankbar, dass Sie uns als idealen Produkthändler ausgewählt haben. Sie sind einer unserer wertvollsten Kunden und es war uns immer ein aufrichtiges Vergnügen, Sie zu bedienen.

Im Namen des Unternehmens hoffen wir, dass Sie die Standardqualität unserer Produkte und Dienstleistungen genossen haben. Wir werden alles tun, um Ihre Anforderungen und Erwartungen auch in Zukunft zu erfüllen.

Ihr Vorschlag und Ihr Feedback haben uns dabei geholfen, unser Geschäft perfekt an Ihre Bedürfnisse anzupassen. Als Zeichen unserer Anerkennung werden wir in Kürze eine Reihe neuer Produkte für unsere geschätzten Kunden wie Sie einführen. Bitte teilen Sie dies mit Ihren Freunden.

Nochmals vielen Dank, dass Sie sich für iZEEKER entschieden haben. Bitte beachten Sie, dass bei iZEEKER gekaufte Artikel eine einjährige Garantie haben. Lassen Sie uns wissen, ob wir zumindest etwas tun können, um Sie zu unterstützen und sicherzustellen, dass Sie eine angenehme Nutzungserfahrung haben. Wir freuen uns, Sie für viele Jahre zu unterstützen. Wenn Sie Fragen haben, kontaktieren Sie uns bitte so schnell wie möglich. Wir werden beim ersten Mal antworten.

Kontaktmöglichkeit:

**support@izeeker.co**

Wärmste Grüße,

iZEEKER

## Aufmerksamkeiten

- Zerlegen Sie das Gerät nicht selbst, um Beschädigungen zu vermeiden interne Komponenten.
- Bitte setzen Sie das Gerät nicht bei starker Sonneneinstrahlung oder hohen Temperaturen austure. Das Gehäuse und die internen Komponenten können beschädigt werdenents.
- Vergewissern Sie sich, dass die Kamera ausgeschaltet ist, bevor Sie sie ein- oder ausstecken die Speicherkarte, um Schäden an der Speicherkarte und den Daten zu vermeiden dateien.
- Es ist normal, wenn die Maschinentemperatur nach einer bestimmten Nutzungsdauer ansteigt von Zeit.
- Bitte verwenden Sie Linsenreiniger oder professionelle Werkzeuge zum Reinigen der Linse.

# Produktbeschreibung

## Packungsinhalt

DE

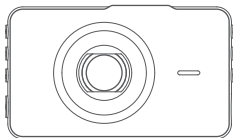

①

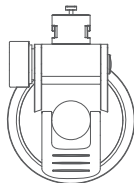

②

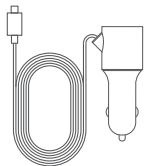

③

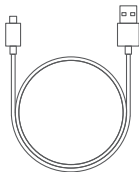

④



⑤

- ① Autorecorder
- ③ Autoladegerät
- ⑤ Brecheisen

- ② Saughalterung
- ④ Mini-USB-Kabel

## Schaltfläche Einführungen

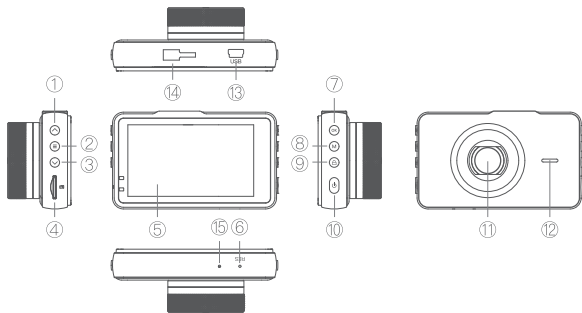

- |                       |              |                |
|-----------------------|--------------|----------------|
| ① Up                  | ② Menu       | ③ Down         |
| ④ TF-Kartensteckplatz | ⑤ Bildschirm | ⑥ Zurücksetzen |
| ⑦ OK                  | ⑧ Modus      | ⑨ Lock         |
| ⑩ Power               | ⑪ Linse      | ⑫ Lautsprecher |
| ⑬ USB-Schnittstelle   | ⑭ Standfuß   | ⑮ MIC          |



## Vorbereitung und Installation

### Einsetzen und Formatieren der SD-Karte

DE

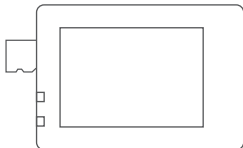

- Bitte bereiten Sie eine Micro-SD-Karte der Klasse 10 (nicht enthalten) vor, 32-128 GB. Stecken Sie die Karte richtig herum in den Kartenslot.
- SD-Karte heraus: Drücken Sie die SD-Karte nach unten, bis Sie ein Einlegen hören. Dann erscheint die SD-Karte zusammen mit einem Pop-Sound.
- SD-Formatierung: Wenn die Car Dash Cam eingeschaltet ist, zeigt der Bildschirm möglicherweise Folgendes an: Formatieren Sie die Micro-Karte. Geben Sie die Menüeinstellungen ein, wählen Sie mit den Auf- und Ab-Tasten aus, drücken Sie OK, um das Formatieren zu starten, und drücken Sie erneut OK, um die Aufnahme zu starten.

#### **Tipps:**

Wenn Sie die Micro-SD-Karte verwenden, formatieren Sie sie bitte vor der Verwendung im FAT32-Dateisystem auf dem PC. Wenn Sie sich nicht sicher sind, wie Sie die Karte formatieren sollen. Bitte suchen Sie online nach "So formatieren Sie die Micro-SD-Karte auf dem PC".

## Produktinstallation

- Verbinden Sie die Kamera zuerst mit dem Saugnapf, wie in der Abbildung unten gezeigt, und prüfen Sie, ob sie stabil ist.

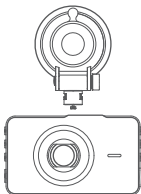

- Die Installationsschritte wie unten gezeigt:

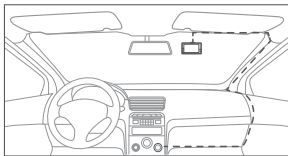

1. Die Car Dash Cam Kamera ist an der Frontscheibe montiert.
2. Stecken Sie das Autoladegerät in das Zigarettenanzünderloch.

### Tipps:

1. Reinigen Sie vor dem Einbau den Saugnapf und die Frontscheibe.
2. Stellen Sie das Kameraobjektiv vor dem Fahren in einem geeigneten Winkel ein.

# Bedienungsanleitungen

## Kamera starten

DE

### Manuelle Inbetriebnahme

Halten Sie im ausgeschalteten Zustand die Ein / Aus-Taste gedrückt, um den Vorschaumodus aufzurufen.

Bitte vergewissern Sie sich, dass die Kamera zu diesem Zeitpunkt ausreichend Strom hat.

### Autostart

Legen Sie das Autoladegerät ein, um automatisch in den Videomodus zu wechseln. Drücken Sie die OK-Taste, um die Aufnahme im Vorschaumodus zu beenden. (Status: Mikrokarte eingelegt)

Legen Sie das Autoladegerät automatisch in den Vorschaumodus. (Status: Mikrokarte nicht eingesetzt)

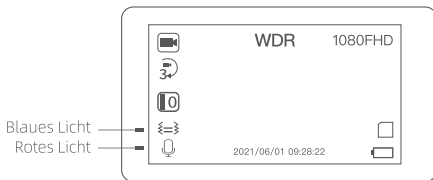

Blaues Licht - Die Kamera nimmt auf, wenn das blaue Licht blinkt.

Rotes Licht - Die Kamera wird aufgeladen, wenn das rote Licht leuchtet.

## Modus Betriebsanweisungen

### Vorschau Modus

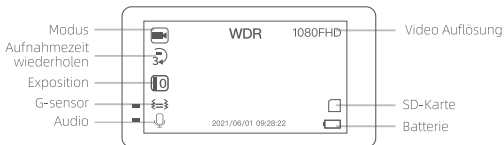

- Drücken Sie im Videomodus kurz die OK-Taste, um den Videomodus aufzurufen.

### Video Modus

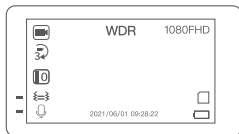

- Videoaufnahme starten oder stoppen  
Drücken Sie im Videomodus kurz die OK-Taste, um die Aufnahme zu starten oder zu stoppen.
- Video sperren  
Drücken Sie im Videomodus die Sperrtaste, um das aktuelle Video manuell zu sperren. Wenn es sich um ein gesperrtes Video handelt, wird das Video mit einem "Sperren" gekennzeichnet.

- Umschaltmodus

Drücken Sie die M-Taste dreimal dreimal, um in den Kameramodus, Wiedergabemodus und Vorschaumodus zu wechseln.

DE

## Kamera Modus



- Drücken Sie die OK-Taste, um ein Foto aufzunehmen.

## Wiedergabemodus

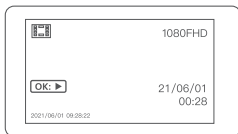

- Video abspielen oder stoppen

Drücken Sie im Wiedergabemodus kurz die OK-Taste, um das Video zu starten oder zu stoppen.

- Wählen Sie Playback Video  
Drücken Sie im Wiedergabemodus die Nach-Oben- oder Nach-Unten-Taste, um das Video auszuwählen, das Sie wiedergeben möchten.
- Schneller Vorlauf oder Rücklauf  
Bei der Wiedergabe eines Videos bedeutet die Aufwärts-Taste "Rücklauf", die Abwärts-Taste "Schnellvorlauf".
- Video löschen  
Drücken Sie im Palyback-Modus die Menütaste und wählen Sie "Löschen", um das Video abzusondern.  
Wählen Sie für gesperrte Videos Schutz aus, um sie zu entsperren und anschließend zu löschen.

## Videomenü

Drücken Sie im Vorschaumodus einmal die Menütaste, um das Videomenü aufzurufen.

Wählen Sie mit den Tasten Auf und Ab das entsprechende Symbol aus und drücken Sie zur Bestätigung die Taste OK.

Rufen Sie das Untermenü auf und drücken Sie die Aufwärts- und Abwärts-Tasten, um das Symbol auszuwählen. Drücken Sie zur Bestätigung die OK-Taste und kehren Sie zum übergeordneten Menü zurück.

- Auflösung  
Optionen: 1080FHD / 720P / VGA  
Wir empfehlen 1080P, da dies die beste Qualität ist. Wir empfehlen außerdem eine Class 10 Micro SD-Karte mit 32 GB, da dadurch mehr Videostunden aufgezeichnet werden.

- Daueraufnahme

Optionen: AUS / 1 Minuten / 3 Minuten / 5 Minuten

Überschreiben Sie das entspernte Video automatisch, wenn die Micro-Karte voll ist, um die normale Aufnahme zu gewährleisten.

DE

- Große dynamische Reichweite

Der Zweck der Bildgebung mit großem Dynamikbereich besteht darin, den großen Helligkeitsbereich in der realen Welt von direktem Sonnenlicht bis zu dunkelsten Schatten richtig darzustellen.

- Exposition

Wir empfehlen, dass Sie zunächst die Standardeinstellung "+0.0" verwenden.

Diese Einstellung hängt von den Lichtbedingungen ab, in denen Sie fahren, d. H. Je dunkler die Bedingungen sind, desto höher ist die Einstellung "+". Bei sehr hellen Sonnenstrahlen sollten Sie die Einstellung "-" verwenden.

- Bewegungserkennung

Wir empfehlen AUS während der Fahrt.

Im Vorschaumodus startet das Gerät automatisch die Aufnahme, wenn eine Bewegung in 3 Meter Entfernung vor dem Fahrzeug erkannt wird. Beim Herunterfahren wird der Standardzustand wiederhergestellt.

- Audio

Wählen Sie "Ein", um den Ton aufzunehmen.

Im Vorschaumodus und im Videomodus ist die Abwärtstaste der Hotkey zum Anpassen von Audio.

- **Datumsstempel**  
Wir empfehlen On.  
Stellen Sie vor der Verwendung in den Einstellungen für "Datum / Uhrzeit" das korrekte Datum und die Uhrzeit ein.
- **Schwerkraft-Sensor**  
Optionen: AUS / Niedrig / Mittel / Hoch  
Wir empfehlen "Low"  
Beim Erkennen von Fahrzeugvibration wird der Abschnitt der Datei gesperrt. Je höher die Vibration, desto mehr Dateien werden gesperrt. Wenn zu viele gesperrte Dateien vorhanden sind, stoppt das Gerät möglicherweise die Aufnahme, wodurch die Micro-Karte formatiert werden muss. Setzen Sie diesen Induktionsindex daher bitte nicht hoch.
- **Parkplatzwächter**  
Aktivieren Sie diese Funktion. Das Gerät zeichnet automatisch auf, wenn im Parkzustand Fahrzeugvibrationen erkannt werden. Parkwächter benötigen spezielle Stromkästen für eine spezielle Car Dash Cam-Kamera, um den ACC und GND in der Sicherheitsbox zu verbinden.
- **Scheinwerferwarnung**  
Wenn die Vorderseite des schwachen Lichts bis zu einem gewissen Grad leuchtet, macht dieses Gerät eine Benachrichtigung und ein blinkendes Symbol.



## Systemeinstellungsmenü

Drücken Sie im Vorschaumodus zweimal die Menütaste, um das Systemeinstellungsmenü aufzurufen.

Wählen Sie mit den Tasten Auf und Ab das entsprechende Symbol aus und drücken Sie zur Bestätigung die Taste OK.

Rufen Sie das Untermenü auf und drücken Sie die Aufwärts- und Abwärts-Tasten, um das Symbol auszuwählen. Drücken Sie zur Bestätigung die OK-Taste und kehren Sie zum übergeordneten Menü zurück.

- Terminzeit

Drücken Sie die Tasten Nach oben oder Nach unten, um das Datum zu ändern, und drücken Sie die Taste OK, um die Einstellungen zu bestätigen.

- Automatische Abschaltung

Optionen: AUS / 1 Minute / 3 Minuten

Wenn die Kamera nicht aufnimmt, wird sie automatisch ausgeschaltet, wenn für einen bestimmten Zeitraum keine Bedienung erfolgt.

- Piepton

Tastenton

- Sprache

Optionen: 简体中文 / 繁体中文 / Deutsch / English / français / Italiano / Español / Português / русский / 日本語

- Frequenz

Bitte wählen Sie die richtige Wechselstromfrequenz für Ihre Region.

- Bildschirmschoner  
Optionen: AUS / 1 Minute / 3 Minuten  
Im Aufnahmestatus ist der Bildschirm dunkel, wenn nach einiger Zeit keine Bedienung erfolgt, die Aufnahme wird jedoch fortgesetzt.
- Autokennzeichen  
Bitte geben Sie das Kennzeichen ein.
- Format  
Bitte formatieren Sie Ihre SD-Karte, bevor Sie sie zum ersten Mal verwenden.  
Bitte formatieren Sie die SD-Karte alle 15 Tage, um einen durch eine volle Karte verursachten Stau zu vermeiden.
- Voreinstellung  
Wählen Sie OK, um die Standardeinstellungen wiederherzustellen.
- Ausführung

## Produktspezifikationen

Anzeige	3.0" TFT Display
Linse	650NM lens
Winkel	170°
F/No.	1.8
Mindestbeleuchtung	0.1Lux
Record-Methode	Loop Recording / Motion Detection
Dateiformat	MOV
Videocodierung	H.264
Video Auflösung	1920×1080, 1280×720, 640×480
Kameraauflösung	4032×3024, 3648×2736, 3264×2448, 2592×1944, 2048×1536, 1920×1080, 1280×960, 640×480
Video-Ausgang	Nein
Nahtloses Video	Ja

## Q&A

DE

**Q: Kann ich das Video auf der Dash-Cam abspielen?**

A: Sie können die Aufnahme im Wiedergabemodus anzeigen. Wenn es sich um ein gesperrtes Video handelt, wird das Video mit einem "Sperrern" gekennzeichnet.

**Q: Auf dem Bildschirm erscheint die Meldung "Bitte Karte einlegen", aber ich habe die Micro-SD-Karte eingesetzt. Was soll ich tun?**

A: Bitte überprüfen Sie, ob die SD-Karte in der Kamera formatiert wurde, oder wechseln Sie zu einer neuen SD-Karte der Klasse 10 der Klasse 10 mit einer Kapazität von 32 GB.

**Q: Die Kamera schaltet sich nach einer Minute automatisch ab. Was soll ich machen?**

A: Die Bildschirmhintergrundzeit der Kamera beträgt standardmäßig eine Minute. Solange das blaue Licht blinkt, wird die Aufnahme fortgesetzt. Sie können die Hintergrundbeleuchtung auch im System-einstellungen-Bildschirmschoner ändern.

**Q: Während der Fahrt piept die Kamera und zeigt ein Scheinwerfersymbol auf dem Bildschirm. Was bedeutet das und wie kann ich damit aufhören?**

A: Es ist die Funktion "Scheinwerferwarnung". Scheinwerferwarnung bedeutet, dass das schwache Licht an der Vorderseite einen bestimmten Grad erreicht hat. Daher macht dieses Gerät eine Benachrichtigung und zeigt ein blinkendes Symbol. Bitte schalten Sie es im Menü der "Scheinwerferwarnung" aus.

**Q: Sollte die Dash Cam immer aufgeladen sein, um die Aufnahme fortzusetzen?**

A: Im Allgemeinen muss die Dash Cam ständig aufgeladen werden. Bitte beachten Sie, dass für die Parküberwachungsfunktion ein fester Kabelsatz erforderlich ist, um eine kontinuierliche Stromversorgung sicherzustellen.

## Garantie

Dieses Produkt hat eine Garantie von einem Jahr ab Kaufdatum.

Bitte lassen Sie uns wissen, was wir tun können, um Sie bei Produktproblemen zu unterstützen.

E-Mail-Adressen des Kundenservice von iZEEKER:

[support@izeeker.co](mailto:support@izeeker.co)

## Contenu

<b>Avant-propos et Attentions</b>	<b>38</b>
Avant-propos	38
Attentions	39
<b>Description du produit</b>	<b>40</b>
Contenu du colis	40
Présentations des boutons	41
<b>Préparation et l'installation</b>	<b>42</b>
Carte SD Insertion et mise en forme	42
Produit Installation	43
<b>Instructions d'utilisation</b>	<b>44</b>
Démarrage de l'appareil photo	44
Mode d'emploi Mode	45
Menu vidéo	47
Réglage du système Menu	49
<b>Spécifications du produit</b>	<b>52</b>
<b>Q&amp;A</b>	<b>53</b>
<b>Garantie</b>	<b>54</b>

## Avant-propos

FR

Cher client,

Nous sommes vraiment reconnaissants que vous nous avez choisi comme votre revendeur idéal. Vous êtes un de nos clients les plus valorisées et il a toujours été un plaisir sincère de vous servir.

Prenant la parole au nom de la société, nous espérons que vous avez apprécié la qualité de nos produits et services. Nous ferons tous les efforts pour continuer à répondre à vos besoins et attentes.

Vos suggestions et commentaires nous ont aidé à façonner notre entreprise à nous adapter parfaitement à votre besoin.

En guise de remerciement, nous allons prochainement introduire une série de nouveaux produits pour nos clients.

Partagez cette expérience avec tous vos amis.

Encore une fois, je vous remercie d'avoir choisi iZEEKER.

S'il vous plaît, notez que les articles achetés à partir iZEEKER sont couverts par une garantie d'un an.

Faites-nous savoir s'il y a quelque que nous pouvons faire pour vous aider afin d'avoir une agréable expérience d'utilisation.

Nous sommes impatients de vous servir pendant de nombreuses années à venir. Si toute question, s'il vous plaît nous contacter le plus tôt possible. Nous vous répondrons rapidement.

Méthode de contact:

**support@izeeker.co**

Chaleureuses salutations,  
iZEEKER

## Aufmerksamkeiten

- S'il vous plaît ne pas démonter la machine vous-même pour éviter d'endommager les composants internes.
- S'il vous plaît ne pas exposer la machine en plein soleil ou haute température. Cela peut causer des dommages au logement et Composants internes
- Assurer-vous que l'appareil est mis hors tension avant de brancher / sortie la carte mémoire pour éviter les dommages causés à la carte mémoire et aux fichiers.
- Il est normal que la température de la machine augmente après avoir utilisé pendant une période de temps.
- S'il vous plaît utiliser un nettoyeur pour objectif ou des outils professionnels pour nettoyer la lentille.



## Description du produit

### Contenu du colis

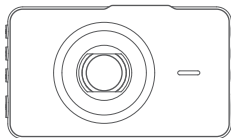

①

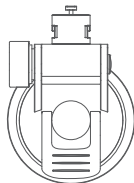

②

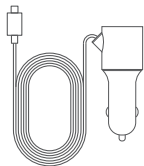

③

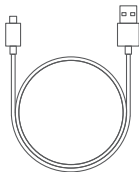

④



⑤

① Enregistreur de voiture

② Support à ventouse

③ Chargeur de voiture

④ Câble Mini USB

⑤ Pied de biche

## Bouton Présentations

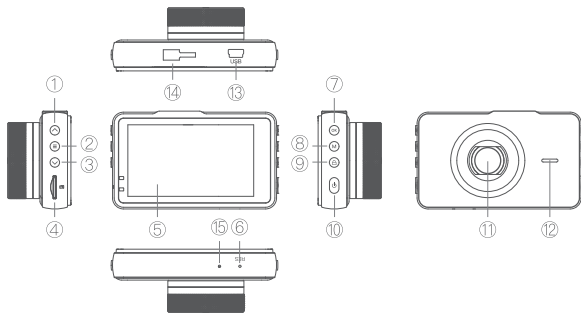

FR

- |                       |                 |                 |
|-----------------------|-----------------|-----------------|
| ① en haut             | ② Menu          | ③ Vers le bas   |
| ④ Fente pour carte TF | ⑤ écran displ   | ⑥ Réinitialiser |
| ⑦ D'accord            | ⑧ Mode          | ⑨ Fermer à clé  |
| ⑩ Puissance           | ⑪ Lentille      | ⑫ Haut-parleur  |
| ⑬ Interface USB       | ⑭ base de stand | ⑮ MIC           |

## Préparation et l'installation

### Carte SD Insertion et mise en forme

FR

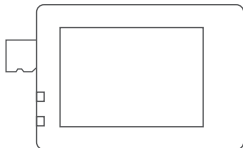

- Veuillez préparer une carte Micro SD de classe 10 (non incluse), 32-128 Go. Insérez la carte dans la fente pour carte dans le bon sens.
- carte SD: Appuyez sur la carte SD jusqu'à ce que vous ayez entendu un son d'insertion. Ensuite, la carte SD sortira avec un son.
- SD Mise en forme: Lorsque le Dash Car Cam est activé, l'écran peut indiquer: le format carte Micro.  
Entrez les paramètres du menu, pressez les boutons Up et down pour sélectionner, puis appuyez sur OK pour commencer le formatage, appuyez sur OK pour lancer l'enregistrement.

#### Conseils:

Lorsque vous utilisez la carte Micro SD, veuillez la formater dans le système de fichiers FAT32 sur le PC avant utilisation. Si vous ne savez pas comment formater la carte. Veuillez rechercher "comment formater la carte Micro SD sur PC" en ligne.

## Produit Installation

- Connect l'appareil photo avec le support comme ci-dessous vérifiez le montage.

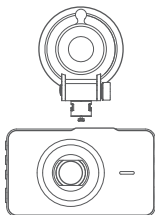

- Les étapes d'installation, comme indiqué ci-dessous:

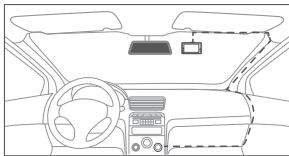

1. La Dash voiture caméra Cam est monté sur le pare-brise.
2. Insert le chargeur de voiture dans la prise de l'allume-cigare.

### Conseils:

1. Avant l'installation, nettoyer la ventouse et le pare-brise.
2. Ajuster la lentille de la caméra en angle approprié avant de conduire.

# Instructions d'utilisation

## Démarrage de la Caméra

### démarrage manuel

Maintenez enfoncée le bouton pour entrer dans le mode de prévisualisation. Assurez vous que la caméra est suffisamment chargée.

### Démarrage automatique

Insérez le chargeur pour passer en mode vidéo , appuyez sur le bouton OK pour arrêter l'enregistrement en mode de prévisualisation. (Statut: carte Micro insérée)  
Insérez le chargeur de voiture entrer dans le mode de prévisualisation automatique. (Statut: carte Micro non insérée)

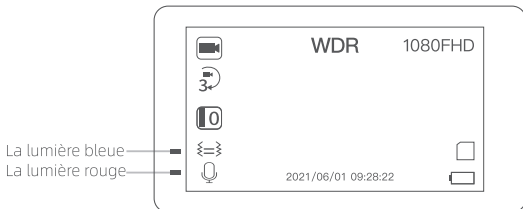

La lumière bleue - L'appareil photo enregistre quand la lumière bleue clignote.  
La lumière rouge - La caméra est en charge lorsque la lumière rouge est allumée.

## Mode d'emploi Mode

### Mode Aperçu

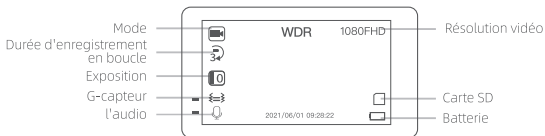

- Dans le mode vidéo, appuyez brièvement sur le bouton OK pour passer en mode vidéo.

### Video Mode

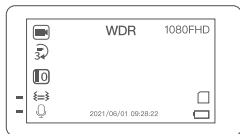

- Arrêter ou démarrer l'enregistrement vidéo  
Dans le mode vidéo, appuyez brièvement sur le bouton OK pour démarrer ou arrêter l'enregistrement.
- Verrouillage vidéo  
En mode vidéo, appuyez sur le bouton de verrouillage pour verrouiller manuellement la vidéo en cours.  
Si la vidéo est verrouillée, il y aura un signe « verrouiller » sur la vidéo.

- Mode de commutation

Appuyez sur le bouton M une fois, deux fois, trois fois pour passer en mode appareil photo, le mode de lecture, le mode de prévisualisation.

## Mode caméra

FR



- Appuyez sur le bouton OK pour prendre une photo.

## mode de lecture

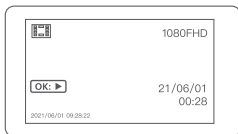

- Lire ou arrêter la vidéo

Dans le mode de lecture, appuyez brièvement sur le bouton OK pour démarrer ou arrêter pour voir la vidéo.

- **Sélectionnez Lecture vidéo**  
En mode lecture, appuyez sur les touches vers le haut ou vers le bas pour sélectionner la vidéo que vous voulez lire.
- **Avance rapide ou Retour rapide**  
Lors de la lecture vidéo, boutons Up « bouton Rewind », bouton down « Touche d'avance rapide ».
- **Supprimer vidéo**  
En mode visionnage, appuyez sur la touche Menu et sélectionnez « Effacer » vidéo.  
Pour supprimer la vidéo verrouillée, s'il vous plaît sélectionnez Protection pour déverrouiller puis supprimer.

## Menu vidéo

Dans le mode de prévisualisation, pressez le bouton menu une fois à entrer le menu vidéo.

Sélectionner l'icône correspondant, appuyez sur le bouton OK pour confirmer.

Entrez le sous-menu, appuyez sur le boutons pour sélectionner l'icône. appuyer sur le bouton OK pour confirmer et revenir au menu supérieur.

- **Résolution**  
Options: 1080FHD / 720P / VGA  
Nous vous recommandons 1080P pour une meilleure qualité, nous vous recommandons également d'une classe 10 de 32 Go Micro carte SD qui enregistre plus d'heure de vidéo.



- Enregistrement en boucle  
Options: OFF / 1/3 Minutes / 5 Minutes  
remplacer automatiquement la vidéo lorsque la carte Micro est pleine.
- Large Plage dynamique  
Le but de l'imagerie dynamique est de représenter correctement la grande plage de luminosité dans le monde réel du rayonnement solaire direct aux ombres les plus sombres.
- Exposition  
Nous vous recommandons d'utiliser d'abord la valeur par défaut « +0.0 »  
Ce paramètre est associé aux conditions d'éclairage que vous conduisez, à savoir la plus sombre les conditions plus le réglage « + », ou si vos conditions sont soleil très lumineux alors vous devriez utiliser « - » paramètres.
- Détection de mouvement  
Nous vous recommandons OFF pendant la conduite.  
En mode de prévisualisation, la machine démarre automatiquement l'enregistrement quand elle détecte un mouvement à l'avant de la voiture.
- Audio  
Sélectionnez « on » pour activer le son enregistrement.  
Dans le mode de prévisualisation et le mode vidéo, le bouton vers le bas est la touche de raccourci pour régler l'appareil audio
- Horodatage  
Régler la date et l'heure dans les paramètres « date / heure » avant utilisation.

- **Gravité sensor**  
Options: OFF / Bas / Moyen / Haut  
Nous recommandons «Faible»  
Lorsque la détection des vibrations de la voiture l'enregistrement démarre, Attention à la section du fichier verrouillé, S'il y a trop de fichiers verrouillés, cela peut arrêter l'enregistrement.  
Par conséquent, s'il vous plaît ne définissez pas cet indice d'induction élevé.
- **Garde Parking**  
Activez cette fonction, l'appareil enregistre automatiquement lorsqu'il détecte les vibrations de la voiture dans l'état de stationnement.
- **Avertissement de phares**  
Lorsque la lumière est faible, la caméra le signale avec un icône clignotant.

## Réglage du système Menu

Dans le mode de prévisualisation, pressez le bouton menu deux fois pour entrer dans le réglage du menu système.

Press le bouton up pour sélectionner l'icône correspondant, appuyez sur le bouton OK pour confirmer.

Entrez dans le sous-menu, appuyez sur le bouton Up pour sélectionner l'icône. appuyer sur OK bouton à confirmer et revenir au menu supérieur.

- Date / heure  
Appuyez sur le bouton vers le haut ou vers le bas pour changer la date et appuyez sur le bouton OK pour confirmer les réglages.
- Arrêt automatique  
Options: OFF / 1 minute / 3 Minutes  
Lorsque l'appareil n'est pas en enregistrement, la caméra s'éteindra automatiquement s'il n'y a pas d'opération pendant la période choisie.
- Signal sonore  
Touch-Tone
- Langue  
Options: 简体中文 / 繁体中文 / Deutsch / English / français / Italiano / Español / Portuguais / русский / 日本語
- Fréquence  
S'il vous plaît sélectionner la fréquence AC correcte en fonction de votre région.
- Économiseur d'écran  
Options: OFF / 1 minute / 3 Minutes  
Dans l'état d'enregistrement, l'écran serait sombre quand il n'y a pas d'opération après un certain temps, mais l'enregistrement continu.
- numéro d'immatriculation de la voitures  
S'il vous plaît entrer le numéro de plaque d'immatriculation dans le setup.

- Formatage  
formater votre carte SD avant de l'utiliser pour la première fois.  
Formater la carte SD tous les 15 jours pour éviter que la carte.
- Réglage par défaut  
Cliquez sur OK pour restaurer les paramètres par défaut.
- version

## Spécifications du produit

Afficher	3.0" écran TFT
Lentille	lentille 650NM
Angle	170 °
F / Non.	1.8
minimum Illuminance	0.1lux
Méthode d'enregistrement	Enregistrement en boucle / détection de mouvement
Format des fichiers	MOV
Encodage vidéo	H.264
Résolution vidéo	1920×1080, 1280×720, 640×480
Résolution de l'appareil photo	4032×3024, 3648×2736, 3264×2448, 2592×1944, 2048×1536, 1920×1080, 1280×960, 640×480
Sortie vidéo	Non
Vidéo transparente	Oui

## Q&A

**Q: Puis-je lire la vidéo sur le support de tableau de bord ??**

A: Vous pouvez voir l'enregistrement en mode lecture. Si la vidéo est verrouillée, il y aura un signe « de blocage » sur la vidéo.

**Q: L'écran affiche « S'il vous plaît insérer la carte », mais j'ai inséré la micro SD carte, que dois-je faire?**

A: S'il vous plaît vérifier si la carte SD a été formatée dans l'appareil, ou passez à une nouvelle classe marque premium 10 carte SD avec 32 Go de capacité.

**Q: L'appareil se coupe automatiquement après un-minute-enregistrement. Que devrais-je faire?**

A: Le temps de rétroéclairage de l'écran est réglé par défaut sur une minute. Vous pouvez modifier la durée du rétroéclairage dans le système mise en écran de veille.

**Q: Lors de la conduite, l'appareil émet un bip et montrer un symbole de phare à l'écran. Qu'est-ce que cela signifie et comment puis-je obtenir une solution?**

A: C'est la fonction « avertissement de phare ». Avertissement phares signifie que la lumière est faible. Par conséquent, la caméra affiche un icône clignotant. vous pouvez désactiver cela dans le menu de « avertissement de phare ».

**Q: la camera doit toujours être sur la charge de garder l'enregistrement?**

A: D'une manière générale, la camera doit être chargé tout le temps. Et s'il vous plaît noter que, la fonction de surveillance de stationnement nécessite une alimentation continue.

## Garantie

Cet article dispose d'une garantie d'un an à compter de la date d'achat. S'il vous plaît ne hésitez pas à nous faire savoir ce que nous pouvons faire pour vous aider lorsque vous avez un problème de produit.

IZEEKER adresses e-mail du service client:

[support@izeeker.co](mailto:support@izeeker.co)

## Contenuto

<b>Prefazione&amp;attenzioni</b>	<b>56</b>
Prefazione	56
Attenzioni	57
<b>Descrizione del prodotto</b>	<b>58</b>
Contenuto della confezione	58
Introduzione del pulsante	59
<b>Preparazione ed installazione</b>	<b>60</b>
Inserimento e formattazione della scheda SD	60
Installazione del prodotto	61
<b>Istruzioni per l'uso</b>	<b>62</b>
Avvio della fotocamera	62
Modalità Istruzioni operative	63
Menu Video	65
Menu di impostazione del sistema	68
<b>Caratteristiche del prodotto</b>	<b>70</b>
<b>Domanda&amp;Risposta</b>	<b>71</b>
<b>Garanzia</b>	<b>72</b>



## Prefazione

Caro cliente,

Siamo davvero grati di averci scelto come rivenditore di prodotti ideali. Lei è uno dei nostri clienti più apprezzati ed è sempre stato un sincero piacere servirle.

Parlando a nome dell'azienda, ci auguriamo che lei abbia apprezzato la qualità standard dei nostri prodotti e servizi. Faremo ogni sforzo e continueremo a soddisfare le vostre esigenze e aspettative in futuro.

I vostri suggerimenti e feedback ci hanno aiutato a plasmare la nostra attività per adattarsi perfettamente alle vostre esigenze. Come segno del nostro apprezzamento, presto introdurremo una serie di nuovi prodotti per i nostri clienti stimati come voi. La preghiamo di condividere questo con tutti i suoi amici.

Ancora una volta, grazie mille per aver scelto iZEEKER. Si prega di notare che gli articoli acquistati da iZEEKER sono coperti da una garanzia di un anno. Ci faccia sapere se c'è qualcosa che possiamo fare per aiutarvi e garantirvi di avere una piacevole esperienza utilizzandone.

Saremo lieti di servirvi per molti anni a venire. Se vi è qualsiasi domanda, vi preghiamo di contattarci al più presto possibile. Vi risponderemo al più presto possibile.

Metodo di contatto:

**support@izeeker.co**

Cordiali saluti

iZEEKER

## Attenzioni

- Si prega di non smontare la macchina da soli per evitare di danneggiare i componenti interni.
- Si prega di non esporre la macchina a forti raggi solari o ad alte temperature. Può causare danni all'alloggiamento ed ai componenti interni.
- Si prega di assicurarsi che la fotocamera sia spenta prima di collegare / uscire la scheda di memoria per evitare danni alla scheda di memoria e ai dati File.
- È normale se la temperatura della macchina aumenta dopo l'uso per un periodo di tempo.
- Utilizzare un detergente per lenti o strumenti professionali per pulire l'obiettivo.

## Descrizione del prodotto

### Contenuto della confezione

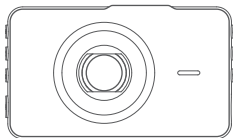

①

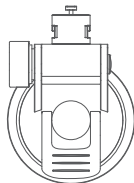

②

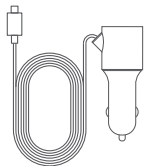

③

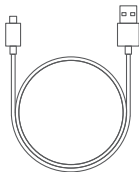

④



⑤

① Registratore per auto

② Supporto di aspirazione

③ Caricatore per auto

④ Cavo mini USB

⑤ Piede di porco

## Introduzione del pulsante

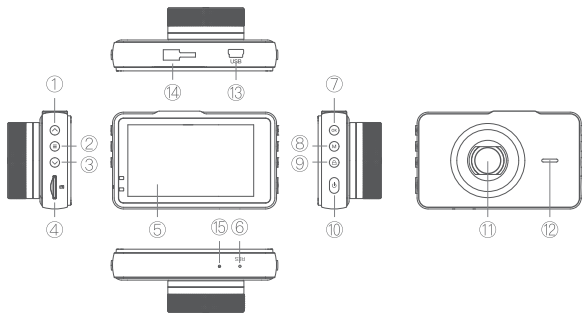

- |                      |                    |                |
|----------------------|--------------------|----------------|
| ① Su                 | ② Menu             | ③ Giù          |
| ④ Slot per scheda TF | ⑤ Schermo Display  | ⑥ Ripristino   |
| ⑦ OK                 | ⑧ Mezzo            | ⑨ Blocco       |
| ⑩ Power              | ⑪ Lente            | ⑫ Altoparlante |
| ⑬ Interfaccia USB    | ⑭ Base di appoggio | ⑮ MIC          |

## Preparazione e installazione

### Inserimento e formattazione della scheda SD

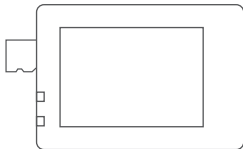

- Si prega di preparare una scheda Micro SD di classe 10 (non inclusa), 32-128 GB. Inserire la scheda nell'apposito slot nella direzione corretta.
- SD card out: premere verso il basso la scheda SD fino a quando non si sente un suono di inserimento. Quindi apparirà la scheda SD insieme a un suono pop.
- Formattazione SQ: quando la Dash Cam è accesa, lo schermo potrebbe indicare: formato Micro card. Inserire le impostazioni del menu, premere i pulsanti Su e Giù per selezionare, premere OK per iniziare a formattare, premere nuovamente OK per avviare la registrazione.

#### **Suggerimenti:**

Quando si utilizza la scheda Micro SD, formattarla nel file system FAT32 sul PC prima dell'uso. Se non si è sicuri di come formattare la scheda. Si prega di cercare online "come formattare la scheda Micro SD su PC".

## Installazione del prodotto

- Collegare la fotocamera con la ventosa in primo luogo come mostrato nell'immagine sottostante e verificare se è stabile.

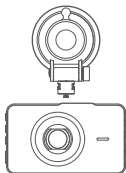

- I passaggi di installazione, come mostrato di seguito:

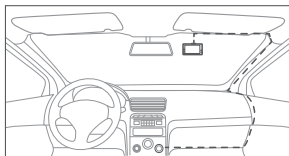

1. La telecamera da macchina Dash Cam è montata sulla parabrezza anteriore.
2. Inserire il caricatore per auto nel foro di alimentazione dell'accendisigari.

### Suggerimenti:

1. Prima dell'installazione, pulire la ventosa ed il parabrezza anteriore.
2. Si prega di regolare l'obiettivo della fotocamera in un'angolazione appropriata prima di guidare.

## Istruzioni per l'uso

### Avvio della fotocamera

#### Avvio manuale

Nello stato OFF, premere e tenere premuto il pulsante di accensione per accedere alla modalità di anteprima.

Si prega di confermare che la fotocamera ha abbastanza potenza in questo momento.

#### Avvio automatico

Inserire il caricatore per auto per accedere automaticamente alla modalità video, premere il pulsante OK per interrompere la registrazione in modalità anteprima. (Stato: Micro card inserita)

Inserisci automaticamente il caricabatterie per auto nella modalità di anteprima (Stato: Micro card non inserita)

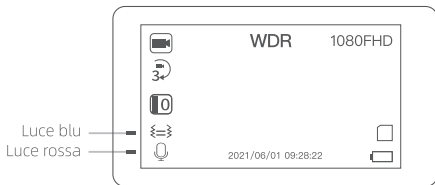

Luce blu: la fotocamera sta registrando quando la luce blu lampeggia.

Luce rossa: la fotocamera si sta caricando quando la luce rossa è accesa.

## Modalità Istruzioni operative

### Modalità anteprima

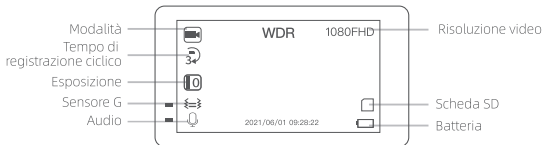

- Nella modalità video, premere brevemente il tasto OK per accedere alla modalità video.

### Modalità video

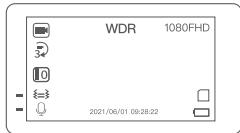

- Avvia o ferma la registrazione video  
Nella modalità video, premere brevemente il pulsante OK per avviare o interrompere la registrazione.
- Blocca video  
Nella modalità video, premi il pulsante Blocca per bloccare manualmente il video corrente. Se si tratta di un video bloccato, verrà visualizzato un segno di "blocco" sul video.



- Modalità di commutazione

Premere il tasto M una volta, due volte, tre volte per passare alla modalità fotocamera, modalità riproduzione, modalità anteprima.

## Modalità fotocamera



- Premi il pulsante OK per scattare una foto.

## Modalità di riproduzione

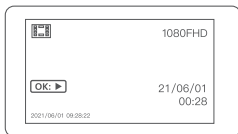

- Riproduci o ferma video

Nella modalità di riproduzione, premere brevemente il pulsante OK per avviare o interrompere la visione del video.

- **Selezione il video di riproduzione**  
Nella modalità riproduzione, premere i pulsanti Su o Giù per selezionare il video che si desidera riprodurre.
- **Avanzamento veloce o riavvolgimento**  
Durante la riproduzione di video, il pulsante Su significa "pulsante Riavvolgi", il pulsante Giù significa "pulsante Avanti veloce".
- **Elimina video**  
In modalità riproduzione, premi il pulsante Menu e seleziona "Elimina" per eliminare il video.  
Per i video bloccati, seleziona Protezione per sbloccare e quindi eliminare.

## Menu Video

Nella modalità di anteprima, premere una volta il pulsante Menu per accedere al menu del video.

Premere i pulsanti Su e Giù per selezionare l'icona corrispondente, premere il tasto OK per confermare.

Accedere al sottomenu, premere i pulsanti Su e Giù per selezionare l'icona. Premere il tasto OK per confermare e tornare al menu superiore.

- **Risoluzione**  
Opzioni: 1080FHD / 720P / VGA  
Raccomandiamo 1080P in quanto è la migliore qualità, raccomandiamo anche una scheda Micro SD Class 10 da 32 GB che registrerà più ore di video.

- **Registrazione ciclica**  
Opzioni: OFF / 1 minuti / 3 minuti / 5 minuti  
Sovrascrivi automaticamente il video sbloccato quando la Micro Card è piena, per garantirne la normale registrazione.
- **Ampia gamma dinamica**  
Lo scopo dell'ampia gamma di immagini dinamiche è quello di rappresentare correttamente l'ampia gamma di luminosità nel mondo reale, dalla luce solare diretta alle ombre più scure.
- **Esposizione**  
Ti consigliamo di utilizzare inizialmente il valore predefinito "+0.0"  
Questa impostazione è associata alle condizioni di luce in cui si sta guidando, vale a dire più scure sono le condizioni più alta è l'impostazione "+", o se le condizioni sono molto luminose, si dovrebbero usare le impostazioni "-".
- **Rilevazione del movimento**  
Raccomandiamo OFF durante la guida.  
In modalità di anteprima, la macchina inizierà automaticamente la registrazione quando rileva un movimento nella parte anteriore dell'auto di 3 metri. Se in modalità di arresto, ripristinerà lo stato predefinito.
- **Audio**  
Selezionare "on" per attivare il suono della registrazione.  
Nella modalità di anteprima e nella modalità video, il pulsante Giù è il tasto di scelta rapida per regolare l'audio.

- **Timbro data**  
Raccomandiamo "On".  
Si prega di impostare la data e l'ora corrette nelle impostazioni "data / ora" prima dell'uso.
- **Sensore di gravità**  
Opzioni: OFF / Basso / Medio / Alto  
Raccomandiamo "Basso"  
Quando si rileva la vibrazione dell'automobile, la sezione del file verrà bloccata, maggiore è la vibrazione, più file saranno bloccati. Se ci sono troppi file bloccati, la macchina potrebbe interrompere la registrazione, che deve formattare la Micro card. Pertanto, si prega di non impostare questo indice di induzione alto.
- **Guardia di parcheggio**  
Attivare questa funzione, il dispositivo registrerà automaticamente quando rileva la vibrazione dell'automobile nello stato di parcheggio. Le protezioni per il parcheggio necessitano di apposite scatole di alimentazione per la specifica telecamera da macchina Dash Cam per collegare l'ACC e il GND nella cassetta di sicurezza.
- **Avvertenza faro**  
Quando la parte anteriore della luce fioca in una certa misura, questa macchina farà un avviso e un'icona lampeggiante.

## Menu di impostazione del sistema

Nella modalità di anteprima, premere due volte il pulsante Menu per accedere al menu delle impostazioni di sistema.

Premere i pulsanti Su e Giù per selezionare l'icona corrispondente, premere il tasto OK per confermare.

Per accedere al sottomenu, premere i pulsanti Su e Giù per selezionare l'icona. Premere il tasto OK per confermare e tornare al menu superiore.

IT

- Data / ora  
Premere i pulsanti Su o Giù per modificare la data e premere il pulsante OK per confermare le impostazioni.
- Spegnimento automatico  
Opzioni: OFF / 1 minuto / 3 minuti  
Quando la videocamera non sta registrando, si spegnerà automaticamente se non viene eseguita alcuna operazione per un certo periodo di tempo.
- Segnale acustico  
Tono del tocco
- Lingua  
Opzioni: 简体中文 / 繁体中文 / Deutsch / English / français / Italiano / Español / Português / русский / 日本語
- Frequenza  
Si prega di selezionare la frequenza AC corretta in base alla propria regione.

- Salvaschermo  
Opzioni: OFF / 1 minuto / 3 minuti  
Nello stato di registrazione, lo schermo si oscura quando non si esegue alcuna operazione dopo un po', ma la registrazione continua.
- Numero della vettura  
Si prega di inserire il numero di targa.
- Formato  
Si prega di formattare la scheda SD prima di utilizzarla per la prima volta.  
Si prega di formattare la scheda SD ogni 15 giorni per evitare l'inceppamento della fotocamera causato dalla scheda piena.
- Impostazione predefinita  
Selezionare OK per ripristinare le impostazioni predefinite.
- Versione

## Caratteristiche del prodotto

Display	Display TFT da 3.0 "
Lente	Obiettivo 650NM
Angolo	170°
F/No.	1.8
Illuminamento minimo	0.1Lux
Metodo di registrazione	Registrazione ciclica / Rilevamento del movimento
Formato dei file	MOV
Codifica video	H.264
Risoluzione video	1920×1080, 1280×720, 640×480
Risoluzione della fotocamera	4032×3024, 3648×2736, 3264×2448, 2592×1944, 2048×1536, 1920×1080, 1280×960, 640×480
Uscita video	No
Video senza soluzione di continuità	Sì

## Domanda&Risposta

**Q: Posso riprodurre il video sulla dash cam ?**

A: È possibile visualizzare la registrazione in modalità riproduzione. Se si tratta di un video bloccato, verrà visualizzato un segno di "blocco" sul video.

**Q: La schermata richiede "Si prega di inserire la scheda", ma ho inserito la scheda micro SD, cosa devo fare?**

A: Si prega di verificare se la scheda SD è stata formattata nella fotocamera, o di passare a una nuova scheda SD di classe 10 di marca premium con capacità di 32 GB.

**Q: La fotocamera si spegne automaticamente dopo la registrazione di un minuto. Cosa dovrei fare?**

A: Il tempo di retroilluminazione dello schermo della videocamera è impostato su un minuto. Finché la luce blu lampeggia, la registrazione continua. È inoltre possibile modificare il tempo di retroilluminazione nelle impostazioni di sistema-salvaschermo.

**Q: Durante la guida, la fotocamera emette un segnale acustico e mostra un simbolo di faro sullo schermo. Che cosa significa e come faccio a smettere di farlo?**

A: È la funzione "Avviso fari". Attenzione fari significa che la luce fioca nella parte anteriore ha raggiunto un certo grado. Pertanto, questa macchina farà un avviso e mostrerà un'icona lampeggiante. Si prega di spegnerlo nel menu di "Avviso fari".

**Q: La dash cam dovrebbe essere sempre in carica per continuare a registrare?**

A: In generale, la dash cam deve essere caricata tutto il tempo. E si ricorda che la funzione di monitoraggio del parcheggio richiede un kit di cavi rigidi per garantire un'alimentazione continua.



## Garanzia

Questo prodotto ha una garanzia di un anno dalla data di acquisto.

Non esitate a farci sapere cosa possiamo fare per assistervi in caso di problemi con il prodotto.

Indirizzi email del servizio clienti iZEEKER:

IT

[support@izeeker.co](mailto:support@izeeker.co)

# Índice

<b>Introducción &amp; Precauciones</b> .....	<b>74</b>
Introducción .....	74
Precauciones .....	75
<b>Descripción del producto</b> .....	<b>76</b>
Contenido de la caja .....	76
Elementos de la cámara .....	77
<b>Preparación e instalación</b> .....	<b>78</b>
Inserción y formateo de la tarjeta SD .....	78
Instalación del producto .....	79
<b>Instrucciones de uso</b> .....	<b>80</b>
Puesta en marcha de la cámara .....	80
Instrucciones en modo funcionamiento .....	81
Menú de video .....	83
Menú de configuración del sistema .....	80
<b>Especificaciones del Producto</b> .....	<b>88</b>
<b>Preguntas y respuestas</b> .....	<b>89</b>
<b>Garantía</b> .....	<b>90</b>

## Introducción

Estimado cliente,

Estamos muy agradecidos de que nos haya elegido para comprar nuestros productos. Valoramos en gran medida a nuestros clientes y siempre es un placer atenderlos .

Hablando en nombre de la compañía, esperamos que haya disfrutado de la calidad de nuestros productos y servicios. Haremos todo lo posible y continuaremos cumpliendo con sus requisitos y expectativas en el futuro.

Sus sugerencias y comentarios nos han ayudado a dar forma a nuestro negocio para que se adapte perfectamente a sus necesidades. Como muestra de nuestro reconocimiento, pronto presentaremos una serie de nuevos productos para nuestros clientes como usted. Por favor comparte esto con todos tus amigos.

Nuevamente, muchas gracias por elegir a iZEEKER. Tenga en cuenta que los artículos comprados a iZEEKER están cubiertos por un año de garantía. Háganos saber si hay algo que podamos hacer para ayudarlo y asegurarnos de que tenga una experiencia agradable al usarla.

Esperamos poder servirle durante muchos años. Si tiene alguna pregunta, por favor contáctenos lo antes posible. Le contestaremos encantados.

Método de contacto:

**support@izeeker.co**

Saludos cordiales,

iZEEKER

## Precauciones

- No desmonte la máquina por sí mismo para evitar dañar los componentes internos.
- No exponga la máquina a la luz solar intensa ni a altas temperaturas. Puede causar daños a la carcasa y componentes internos.
- Asegúrese de que la cámara esté apagada antes de insertar/ retirar la tarjeta de memoria para evitar dañar en la tarjeta o en los archivos de datos.
- Es normal si la temperatura de la máquina aumenta después de usarla durante un período de tiempo.
- Utilice un limpiador de lentes o herramientas profesionales para limpiar la lente.

## Descripción del producto

### Contenido de la caja

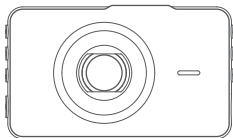

①

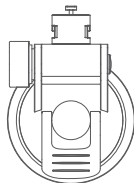

②

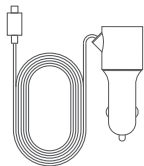

③

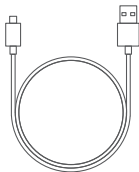

④



⑤

① Cámara Grabadora

③ Cargador de coche

⑤ Palanca

② Montaje por succión

④ Cable mini USB

## Introducciones de botones

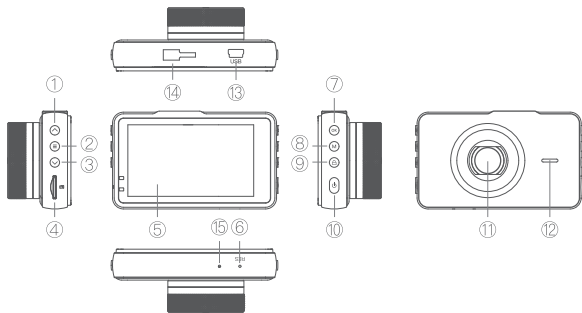

① Arriba

② Menú

③ Abajo

④ Ranura para tarjeta TF

⑤ Pantalla

⑥ Reset

⑦ OK

⑧ Modo

⑨ Bloquear

⑩ Encendido

⑪ Lente

⑫ Altavoz

⑬ Interfaz USB

⑭ Base de soporte

⑮ Micrófono

ES

## Preparación e instalación

### Inserción y formateo de la tarjeta SD

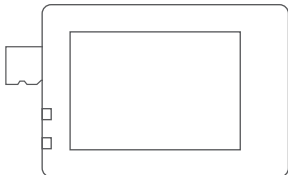

- Prepare una tarjeta Micro SD de clase 10 (no incluida), 32-128GB. Inserte la tarjeta en la ranura para tarjetas en la dirección correcta.
- Extraer tarjeta SD: presione la tarjeta SD hasta que escuche un click . Sujete la tarjeta SD y retírela.
- Formateo SD: cuando se enciende la cámara, la pantalla puede indicar la opción de formatear la Micro tarjeta. Ingrese a la configuración del menú, presione los botones Arriba y Abajo para seleccionar, presione OK para comenzar a formatear, presione OK nuevamente para iniciar la grabación.

#### **Consejo:**

Cuando utilice la tarjeta Micro SD, formateela en el sistema de archivos FAT32 de la PC antes de usarla. Si no está seguro de cómo formatear la tarjeta. Por favor busque "cómo formatear la tarjeta Micro SD en la PC" en línea.

## Instalación del producto

- En primer lugar, coloque la cámara en el soporte, como se muestra en la siguiente imagen, y verifique si está estable.

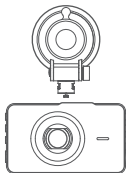

- Los pasos de instalación se muestran a continuación:

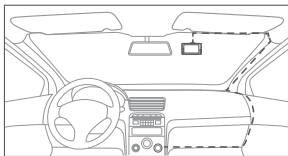

1. La cámara está montada en el parabrisas delantero
2. Inserte el cargador de la cámara en una fuente de alimentación del coche, puede utilizar el agujero del encendedor de cigarrillos si está disponible.

### Consejos:

1. Antes de la instalación, limpie la ventosa y el parabrisas delantero.
2. Ajuste la lente de la cámara en el ángulo apropiado antes de conducir.



## Instrucciones de uso

### Puesta en marcha de la Cámara

#### Inicio manual

En el estado APAGADO, mantenga presionado el botón de Encendido para ingresar al modo de vista previa.

Por favor, confirme que la cámara tiene suficiente carga en este momento.

#### Auto Inicio

Con la tarjeta micro SD insertada, conecta el cargador de la cámara para entrar al modo de video automáticamente, presione el botón OK para detener la grabación e ir al modo de vista previa.

Sin la tarjeta micro SD insertada, Conecta el cargador de la cámara para entrar en el modo de vista previa automáticamente.

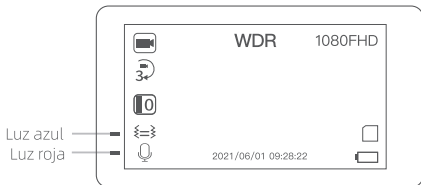

Luz azul: la cámara está grabando cuando la luz azul está parpadeando.

Luz roja: la cámara se está cargando cuando la luz roja está encendida.

## Instrucciones en modo funcionamiento

### Modo vista previa

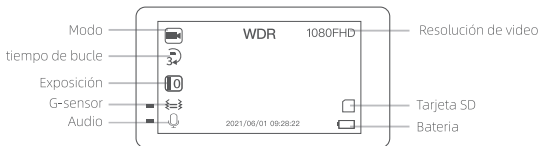

- En el modo vista previa, presione brevemente el botón OK para ingresar al modo de video.

ES

### Modo video



- Iniciar o detener la grabación de vídeo  
En el modo de video, presione brevemente el botón OK para iniciar o detener la grabación.
- Bloquear video  
En el modo de video, presione el botón de bloqueo para bloquear manualmente el video actual. Si es un video bloqueado, habrá una señal de "bloqueado" en el video.

- Cambiar de Modos

Presione el botón M una vez, dos veces, tres veces para cambiar al modo de cámara, modo de reproducción, modo de vista previa.

## Modo Cámara Fotográfica



- Presiona el botón OK para tomar una foto.

## Modo de reproducción

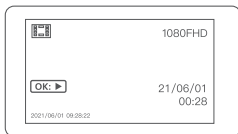

- Reproducir o detener video

En el modo de reproducción, presione brevemente el botón OK para comenzar o parar para ver el video.

- **Seleccione Video para su reproducción**  
En el modo de reproducción, presione los botones Arriba o Abajo para seleccionar el video que desea reproducir.
- **Avance rápido o rebobinado**  
Al reproducir el video, el botón Arriba significa "Botón de rebobinado", el botón Abajo significa "Botón de avance rápido".
- **Eliminar video**  
En el modo reproducción, presione el botón Menú y seleccione "Eliminar" para eliminar el video.  
Para videos bloqueados, seleccione Protección para desbloquear y luego eliminar.

## **Menú de video**

En el modo de vista previa, presione el botón Menú una vez para ingresar al menú de video.

Presione los botones Arriba y Abajo para seleccionar el ícono correspondiente, presione el botón OK para confirmar.

Ingresa al submenú, presione los botones Arriba y Abajo para seleccionar el ícono. Pulse el botón OK para confirmar y volver al menú superior.

- **Resolución**  
Opciones : 1080FHD/ 720P/ VGA  
Recomendamos 1080P ya que es la mejor calidad, también recomendamos una tarjeta Micro SD Clase 10 de 32GB ya que grabará más horas de video.

- Grabación en bucle

Opciones : Apagado/ 1 Minuto/ 3 Minutos/ 5 Minutos

Sobrescribe automáticamente el video desbloqueado cuando la tarjeta Micro está llena, para garantizar la grabación normal.

- Amplio rango dinámico

El propósito de las imágenes de amplio rango dinámico es representar correctamente el amplio rango de brillo en el mundo real desde la luz solar directa hasta las sombras más oscuras.

- Exposición

Recomendamos que inicialmente use el valor predeterminado "+0.0"

Este ajuste está asociado con las condiciones de luz en las que está conduciendo, es decir, cuanto más oscuras son las condiciones, mayor es el ajuste "+", o si sus condiciones son muy brillantes, entonces debería usar los ajustes "-".

- Detección de movimiento

Recomendamos APAGAR durante la conducción.

En el modo de vista previa, la máquina comenzará a grabar automáticamente cuando detecte un movimiento en el frente del automóvil a 3 metros. Si se apaga, se restaurará el estado predeterminado.

- Audio

Seleccione "on" para activar la grabación del sonido.

En el modo de vista previa y modo de video, el botón Abajo es la tecla de acceso rápido para ajustar el Audio

- Estampación de fecha  
Recomendamos que esté activada.  
Configure la fecha y la hora correctas en la configuración de "fecha / hora" antes de usar.
- Sensor de Gravedad  
Opciones: Apagado/ Bajo/ Medio/ Alto  
Recomendamos "Bajo"  
Cuando detecte la vibración del automóvil, la sección del archivo se bloqueará, cuanto mayor sea la vibración, más archivos se bloquearán. Si hay demasiados archivos bloqueados, esa máquina puede dejar de grabar, por lo que debe formatear la Micro tarjeta. Por lo tanto, por favor, no establezca este índice de inducción alto.
- Vigilante de estacionamiento  
Active esta función, el dispositivo grabará automáticamente cuando detecte vibración del automóvil en el estado de estacionamiento. El modo vigilante de estacionamiento necesitan cajas de energía especiales para conectar el ACC y el GND en la caja de seguridad.
- Advertencia de los faros  
Cuando la luz tenue en el frente ha alcanzado un cierto grado, avisará y mostrará un icono parpadeante.

## Menú de configuración del sistema

En el modo de vista previa, presione el botón Menú dos veces para ingresar al menú de configuración del sistema.

Presione los botones Arriba y Abajo para seleccionar el icono correspondiente, presione el botón OK para confirmar.

Ingrese al submenú, presione los botones Arriba y Abajo para seleccionar el ícono. Pulse el botón OK para confirmar y volver al menú superior.

- Fecha/ hora

Presione los botones Arriba o Abajo para cambiar la fecha y presione el botón OK para confirmar la configuración.

- Auto Apagado

Opciones: Apagado / 1 minuto / 3 minutos

Cuando la cámara no está grabando, se apagará automáticamente si no se realiza ninguna operación durante un período de tiempo.

- Beep Sound

Sonido al usar los botones

- Idioma

Opciones: 简体中文 / 繁体中文 / Deutsch / English / français / Italiano / Español / Português / русский / 日本語

- Frequency

Seleccione la frecuencia de corriente alterna correcta de acuerdo con su región.

- Salvapantallas

Opciones: Apagado / 1 minuto / 3 minutos

En el estado de grabación, la pantalla se oscurece cuando no se realiza ninguna operación después de un tiempo, pero la grabación continúa.

- Matrícula

Ingrese el número de matrícula.

- Formatear

Por favor, formatee su tarjeta SD antes de usarla por primera vez.

Formatee la tarjeta SD cada 15 días para evitar que la cámara se atasque debido a una tarjeta llena.

- Configuración predeterminada

Seleccione OK para restaurar la configuración predeterminada.

- Versión



## ESpecificaciones del Producto

Pantalla	3.0" TFT
Lentes	650NM lentes
Ángulo	170°
F/No.	1.8
Iluminación mínima	0.1Lux
Métodos de grabación	Grabación en bucle / Detección de movimiento
Formato Ficheros	MOV
Codificación video	H.264
Resolución video	1920×1080, 1280×720, 640×480
Resolución cámara	4032×3024, 3648×2736, 3264×2448, 2592×1944, 2048×1536, 1920×1080, 1280×960, 640×480
Salida de Video	No
Seamless Video	Si

## Preguntas y respuestas

**Q: ¿Puedo reproducir el video en la el dispositivo?**

A: Puedes ver la grabación en modo de reproducción. Si es un video bloqueado, habrá una señal de "bloqueo" en el video.

**Q: La pantalla muestra "Inserte la tarjeta", pero he insertado la tarjeta micro SD, ¿qué debo hacer?**

A: Compruebe si la tarjeta SD ha sido formateada en la cámara, o cambie a una nueva tarjeta SD clase 10 de marca premium con capacidad de 32 GB.

**Q: La cámara se apaga automáticamente después de un minuto de grabación. ¿Qué tengo que hacer?**

A: El tiempo de retroiluminación de la pantalla de la cámara es de un minuto. Mientras la luz azul parpadee, la grabación continúa. También puede cambiar el tiempo de retroiluminación en el ajuste de pantalla del sistema.

**Q: Al conducir, la cámara emitirá un pitido y mostrará un símbolo de faro en la pantalla. ¿Qué significa y cómo consigo que deje de hacer eso?**

A: Es la función "Advertencia de faros". Advertencia de faro significa que la luz tenue en el frente ha alcanzado un cierto grado. Por lo tanto, esta máquina hará un aviso y mostrará un icono parpadeante. Por favor, apáguelo en el menú de "Advertencia de faros".

**Q: ¿La cámara del tablero de instrumentos debería estar siempre en carga para seguir grabando?**

A: En general, la cámara del tablero debe cargarse todo el tiempo. Y tenga en cuenta que, la función de monitoreo de estacionamiento requiere un kit de especial para garantizar una fuente de alimentación continua.

## Garantía

Este producto tiene una garantía de un año a partir de la fecha de compra. No dude en ponerse en contacto con nosotros para ayudarle cuando tenga algún problema con el producto.

Direcciones de correo electrónico de servicio al cliente de iZEEKER:

[support@izeeker.co](mailto:support@izeeker.co)

ES