

Owner's Manual

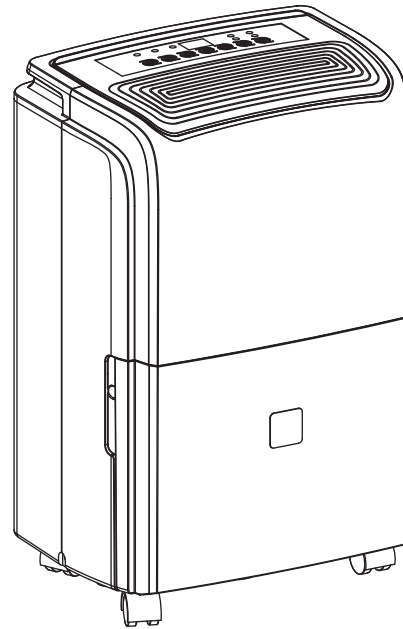

DEHUMIDIFIER



Model: RDH-430

Royal Sovereign International, Inc.

Please read and retain these instructions.
To register your product, please go to www.royalsovereign.com

Please read this manual carefully before operating. This manual will provide you with safety information instructions for optimal use and proper care and maintenance for your product.

CONTENTS

Safety Information	3
Description	6
Control Panel and Product Operation	8
Maintenance of Unit	12
Storing The Unit	12
Tips On Setting Humidity Levels	12
Trouble Shooting	13~14
Error Code	15
Warranty	16
Page en français	17

SAFETY INFORMATION

DANGER

DANGER - Immediate hazards which **WILL** result in severe personal injury or death

WARNING

WARNING - Hazards or unsafe practices which **COULD** result in severe personal injury or death

CAUTION

CAUTION - Hazards or unsafe practices which **COULD** result in minor personal injury

IMPORTANT SAFETY INSTRUCTIONS

1. Always place the unit on a level surface strong enough to support the unit with a full bucket of water.
2. Never use or store gasoline or other flammable vapor or liquid near this unit.
3. Do not block or cover air inlet or outlet grills. Minimum Installation: 17.7" (45cm) around the unit and 17.7" (45cm) above the unit.
4. The unit must be connected to a correctly grounded power supply.
5. Do not start or stop the unit by inserting or pulling out the power plug.
6. Do not use an adapter plug or extension cord.
7. Do not use the unit in the immediate surroundings of a bath, a shower, swimming pool, or clothes dryer.
8. Do not insert anything into the air outlet.
9. If the SUPPLY CORD is damaged, it must be replaced by a licensed electrician.
10. When cleaning the unit, always turn the unit off and unplug the power cord.
11. Do not use outdoors. Intended for indoor use only.
12. Place the product in an area where the temperature will not fall below 41 °F (5 °C). The coils can become covered with frost if the room temperature is too low, which may reduce performance.
13. The unit shall be installed in accordance with national wiring regulations.
14. This unit not intended for use by persons (including children) with reduced physical, sensory or mental capabilities, or lack of experience and knowledge, unless they have been given supervision or instruction concerning use of the unit by a person responsible for their safety. Children should be supervised to ensure that they do not play with the unit.

SAVE THESE INSTRUCTIONS

GROUNDING INSTRUCTIONS

ELECTRICAL REQUIREMENTS

- 1). It is recommended that a dedicated electrical outlet be used for the dehumidifier. The product is equipped with a 3-wire cord having a 3-prong grounding plug. It must be plugged into a wall receptacle that is properly installed and grounded.
- 2). This unit must be grounded. In the event of an electrical short circuit, grounding reduces risk of electric shock by providing an escape wire for the electric current. The cord provided with this unit is equipped with a grounding wire and a grounding plug.
- 3). The plug must be plugged into an outlet that is properly installed and grounded.
- 4). Avoid the use of three prong adapters or cutting off the third grounding prong in order to accommodate a two prong outlet. This is a dangerous practice since it provides no effective grounding for the product and may result in shock hazard.

Consult a qualified electrician or serviceman if:

- 1) The grounding instructions are not completely understood.
- 2) You are unsure that the unit is properly grounded.
- 3) You have any questions about the grounding or electrical instructions.



WARNING

Improper use of the grounding plug can result in a risk of electric shock.

POWER SUPPLY CORD

1. Avoid the use of an extension cord because of potential safety hazards under certain conditions.
2. If it is absolutely necessary to use longer cord sets or an extension cord, extreme care must be exercised.
 - a) Use only a grounding type 3-wire extension cord that has a 3-blade grounding plug and a 3-slot receptacle .
 - b) The marked electrical rating of the cord set or extension cord must equal to or greater than the electrical rating of the unit. The longer cord should be arranged so that it will not drape over the counter top or table top where it can be pulled on by children or tripped over unintentionally.

NOTE: Neither Royal Sovereign nor the dealer can accept any liability for damage to the product or personal injury resulting from failure to observe the electrical connection procedures.



CAN ICES-3 (B)/NMB-3(B)

This device complies with Part 15 of the FCC Rules. Operation is subject to the following two conditions:

(1) This device may not cause harmful interference, and (2) this device must accept any interference received, including interference that may cause undesired operation.

Any Changes or modifications not expressly approved by the party responsible for compliance could void the user's authority to operate the equipment.

Note: This equipment has been tested and found to comply with the limits for a Class B digital device, pursuant to Part 15 of the FCC Rules. These limits are designed to provide reasonable protection against harmful interference in a residential installation. This equipment generates uses and can radiate radio frequency energy and, if not installed and used in accordance with the instructions, may cause harmful interference to radio communications. However, there is no guarantee that interference will not occur in a particular installation. If this equipment does cause harmful interference to radio or television reception, which can be determined by turning the equipment off and on, the user is encouraged to try to correct the interference by one or more of the following measures:

- Reorient or relocate the receiving antenna.
- Increase the separation between the equipment and receiver.
- Connect the equipment into an outlet on a circuit different from that to which the receiver is connected.
- Consult the dealer or an experienced radio/TV technician for help.

IC Warning

This device complies with Industry Canada's licence-exempt RSSs. Operation is subject to the following two conditions:

- (1) This device may not cause interference; and
- (2) This device must accept any interference, including interference that may cause undesired operation of the device.

IMPORTANT - GROUNDING METHOD

This unit is factory equipped with a power supply cord that has a three-pronged grounded plug. It must be used in accordance with the National Electrical Code and applicable local codes and ordinances. If the circuit does not have a grounding type receptacle, it is the responsibility and obligation of the customer to exchange the existing receptacle in accordance with the National Electrical Code and applicable local codes and ordinances. The third ground prong should not, under any circumstances, be cut or removed. Never use the cord, the plug or the unit when they show any sign of damage. Do not use your unit with an extension cord unless it has been checked and tested by a qualified electrical supplier. Improper connection of the grounding plug can result in risk of fire, electric shock and/or injury to persons associated with the unit. Check with a qualified service representative if in doubt that the unit is properly grounded.

ELECTRICAL CONNECTIONS

Before plugging the unit into an electrical outlet, check that:

- The electrical power supply corresponds to the value indicated on the rating plate on the back of the unit.
- The power socket and electrical circuit are adequate for the unit.
- The electrical power matches the plug. If this is not the case, have the plug replaced.
- The electrical power is adequately grounded. Failure to follow these important safety instructions absolves the manufacturer of all liability.

DESCRIPTION

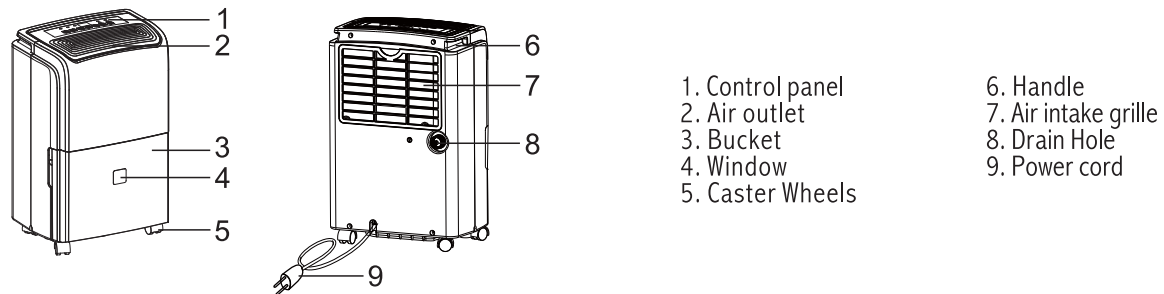

BEFORE USE

1. Remove the bucket. Rotate the handle (refer to below) and remove the handle.
2. Open the cover. Remove the plug and other accessories from the bucket.
3. Reinstall the cover and handle. Carefully place the bucket back into the unit.

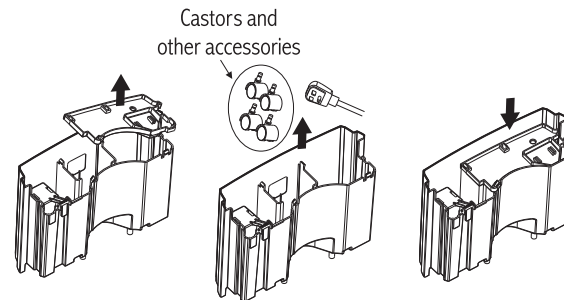

Installation of Caster Wheels

1. Tilt the unit no more than 45° and push the caster wheels into position. Ensure that the plate of the caster is flush with the bottom of the unit.

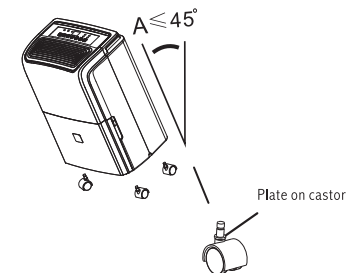

CONTROL PANEL

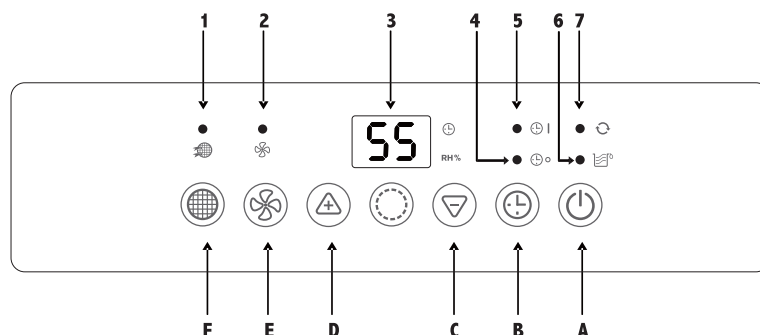

- 1.Clean Filter indicator
- 2.High Fan Speed Indicator
- 3.Digital Humidistat Display
- 4.Timer Off Indicator
- 5.Timer On Indicator
- 6.Bucket Full Indicator
- 7.Continuous Indicator

- A.On/Off Button
- B.Timer Button
- C.Decrease Humidistat Button
- D.Increase Humidistat Button
- E.Fan Speed Button
- F.Filter Reset Button

Connect the power supply to an electrical outlet. The unit will go into stand by mode. The digital humidistat display will be displayed as shown:







PRODUCT OPERATION



- “” button

On /Off Button

- **Decrease / Increase button**

- Press “” / “” to select the desired humidity level, or to set the time.
- The humidity adjustable range is 35%RH-80%RH. The screen will display the setting humidity, and after few seconds, turn to display the ambient humidity.
- If the ambient humidity is lower than the set humidity, the compressor will stop running and after a few minutes the fan will also stop running.
- Press the “” button until the “” appears on the screen and “” symbol is on. The unit will continuously run.



- **Fan Speed Indicator**

Press the “” button to select the fan speed. The “” symbol will be on in high fan setting.

- **Timer button**

The timer feature can be used to delay the unit from turning on or off.







● **Fan speed button**

Press the “” button to select the fan speed to high and low. Note: “” symbol on, means the unit is set to high speed setting.







● **Timer button**

This timer can be used to delay the unit start-up or shutdown. This avoids wasting electricity by optimising operating periods.

● **Programming start-up**

- Press the “” button. The screen starts to flash. Press the “” / “” to adjust the set time from 0.5-24 hours.
- Wait for 5 seconds. The “” symbol turns ON. Programming is now set.
- To cancel, press “” button. The “” symbol disappears.

● **Programming shut down**

- When the unit is running, press the “” button. The screen starts to flash. Press the “” / “” to adjust the set time from 0.5-24 hours.
- In 5 seconds without the operation, the timer start function, then the “” symbol turns ON. Programming is now set.
- To cancel, press the “” button. The “” symbol disappears.

● **Bucket Full Alarm**

- When the bucket is full, the compressor will shut off and the fan will stop for a few minutes. A 'beep' will sound to indicate that the bucket needs to be emptied. The “” symbol will flash.

Important Note:

- (1) The unit will not run again until the bucket is emptied and properly placed back inside the unit.
- (2) The bucket should be cleaned every week to prevent the growth of mold, mildew and bacteria. Use a mild detergent to clean. Once clean, completely dry the bucket and place it back inside unit.

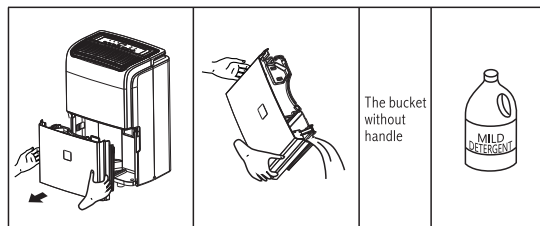

Important Note

1. Hold the bucket with both hands when emptying.
2. When the bucket is full or removed from the unit, the compressor will turn off but the fan will continue to run for a few minutes. This is completely normal. The unit will not be removing moisture from the air at this time.
3. During operation, it is normal for the unit to exhaust warm air from the top of the unit.

Caution: Do not place the bucket on the floor when it is full as it is uneven on the bottom and water may spill.

AUTOMATIC DEFROST

In the event frost builds up on the evaporator coils, the compressor will cycle off and the fan will continue to run until the frost disappears. When the coils are completely defrosted, the compressor will automatically restart.

• CONTINUOUS DRAIN OPTION

Connect the drain pipe to the back of the unit. The unit will continuously run without the need of emptying the bucket.

- 1) Put the unit on level floor, unscrew the cap on the back of unit.
- 2) Connect a garden hose to the unit. Ensure that there are no kinks or knots in the garden hose.
- 3) Press "POWER" button to run the unit.

Note: Install the drain pipe follow below picture. If the drain pipe is not installed correctly water will not drain from the pipe.

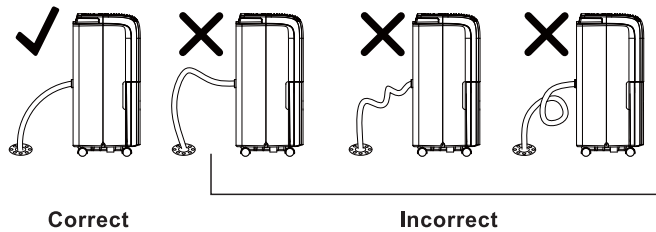
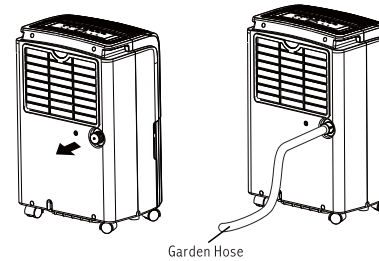



Location requirements:

The unit operating in a basement will have little no effect in drying out an adjacent enclosed storage area, such as a closet, unless there is adequate circulation of air in and out of the area.

1. Do not use outdoors.
2. This dehumidifier is intended for indoor use only. Place the dehumidifier on a smooth, level floor surface that is strong enough to support the unit with a full bucket of water.
3. Allow at least 45cm (18") of around and above space away from the wall for efficient working.
4. Place the dehumidifier in an area where the temperature will not fall below 5°C (41°F).
5. Use the dehumidifier in cooking, laundry, bathing and dish-washing areas that have excessive moisture.
6. Place the dehumidifier away from a clothes dryer.
7. Use the dehumidifier in a basement to help prevent moisture damage.
8. The dehumidifier must be operated in an enclosed area to be most effective, close all doors, windows and other outside openings to the room.
9. Do not block the air inlet or outlet of the unit. Reduced air flow will result in poor performance and could damage the unit.

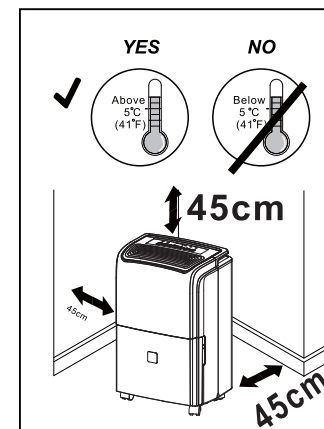

MAINTAINANCE OF UNIT

Before cleaning or maintenance, turn the unit off by pressing the "POWER" button on the control panel, wait for a few minutes then unplug from the electrical outlet.

You should clean the unit with a slightly damp cloth then dry with a dry cloth.

- Never wash the unit with water, it could be dangerous.
- Never use alcohol or solvents to clean the unit.
- Never spray insecticide liquids or similar.

To keep your unit working efficiently, you should clean the filter every week of operation.

Cleaning the Filter.

Use a vacuum cleaner to remove dust accumulations from the filter. If it is very dirty, immerse in warm water and rinse a number of times. The water should never be hotter than 40°C (104°F). After washing, leave the filter to dry then reattach.

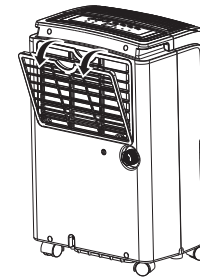

STORING THE UNIT

- Unplug the unit from the electrical outlet, empty the bucket, remove the cap.
- Run off all water left into a basin. When all the water has been drained, put the cap back in place.
- Clean the filter and dry thoroughly before putting back.
- Cover the unit prevent from dust.
- Store the unit upright in a dry location.

TIPS ON SETTING HUMIDITY LEVELS

Basements or crawl spaces

Basements are often overriden with moisture. There is often a substantial amount of moisture coming through the concrete. For a basement, it is recommended to keep moisture at least under 65% although the optimal room humidity would be between 40%-50%.

Bedrooms

For some people having too much humidity in their bedroom is very uncomfortable. It also affects a lot of people with asthma and allergies, some to the point where it decreases their quality of sleep. The healthy humidity level for a bedroom is between 40% and 60%, although the recommended dehumidifier settings should be between 40% and 50%.

TROUBLE SHOOTING

Symptom	Possible Causes	Solutions
Dehumidifier does not start	The dehumidifier is unplugged.	Make sure the dehumidifier's plug is pushed completely into the outlet.
	The fuse is blown/circuit breaker is tripped.	Check the house fuse/circuit breaker box and replace fuse or reset breaker.
	Dehumidifier has reached its present level or the bucket is full.	The dehumidifier automatically turns off when either condition occurs. Change to a lower setting or empty the water bucket and replace properly.
	Bucket is not in the proper position.	The bucket must be in place and securely seated for the dehumidifier to operate.
	Power Failure.	There is a protective time delay (up to 3 min.) to prevent trip-ping of the compressor overload. For this reason, the unit may not start normal dehumidify for 3 min after it is powered back on.
Dehumidifier does not dry the air as it should	Not enough time allowed for unit to remove moisture.	When first installed, allow at least 24 hours to maintain the desired dryness.
	Airflow is restricted.	Make sure there are no curtains, blinds, or furniture blocking the front or back of the dehumidifier. See the CHOOSING A LOCATION section.
	Dirty filter.	See the CLEAN FILTER section.

Symptom	Possible Causes	Solutions
Dehumidifier does not dry the air as it should	The humidity control may not be set low enough.	For drier air, press the “▽” button to lower the percent humidity desired in the room, or set the dehumidifier to “☐” for maximum dehumidify.
	Doors and windows may not be closed tightly.	Check that all doors, windows, and other openings are securely closed.
		Install the dehumidifier away from the clothes dryer. The clothes dryer should be vented outside.
		Moisture removal is best at higher room temperatures. Lower room temperatures will reduce the moisture removal rate. This model is designed to operate at temperatures above 5 °C (41 °F).
Unit runs too long	The area is too large.	The capacity of the unit can not meet the area of the room.
	Doors and windows are open.	Close the door and window.
Frost appears on heat-exchanger	Unit run recently or the room temperature is too low.	This is normal, frost usually disappear in 60 min.
Fan noise	The air is passing through the unit.	This is normal.
Water on the floor	The drain connection may be loose.	Check the drain connection and the unit is placed level.
	The drain pipe is connected, but the water is not drained.	If using the bucket, remove the drain pipe and put back the drain cover; or install the drain pipe correctly.

ERROR CODE

If the following error code appears, contact Royal Sovereign customer service.

Error code	EH	E1	E2	E3
Description	Humidity sensor failure	Temperature sensor error	Temperature sensor error	Gas leakage

FULL ONE YEAR WARRANTY

Royal Sovereign warrants each Dehumidifier to be free from defects in material and workmanship. Our obligation under this warranty is limited to the repair or replacement, free of charge, when delivered to an authorized Royal Sovereign service center, of any defective part(s) thereof, other than parts damaged in transit. This warranty is in effect to the original purchaser, for a period of one year from the date of purchase and is not transferable. This warranty shall apply only if the dehumidifier is used on Alternating Current (AC) circuit, in accordance with the factory provided instructions which accompany it.

EXCLUSIONS

This warranty excludes and does not cover defects, malfunctions or failures of your Royal Sovereign Dehumidifiers, caused by repairs by unauthorized persons or service centers, mishandling, improper installation, modification or unreasonable use including incorrect voltage, acts of God, or failure to provide reasonable and necessary maintenance. This warranty is in lieu of any and all expressed warranties. In no event shall Royal Sovereign be liable for consequential or incidental damages. This limitation would not apply if you live in a location that does not permit the exclusion of limitation of incidental or consequential damages. This warranty gives you specific legal rights and you may also have other rights which vary from state to state.

ROYAL SOVEREIGN INTERNATIONAL, INC.

2 Volvo Drive Rockleigh, NJ 07647 USA

TEL : +1) 800-397-1025

FAX : +1) 201-750-1022

www.royalsovereign.com

RS INTERNATIONAL CANADA INC.

191 Superior Blvd., Mississauga, ON L5T 2L6 CANADA

TEL: +1) 905-461-1095 TF: +1) 866-961-6673

FAX: +1) 905-461-1096

www.royalsovereign.ca

Guide d'utilisation



DÉSHUMIDIFICATEUR

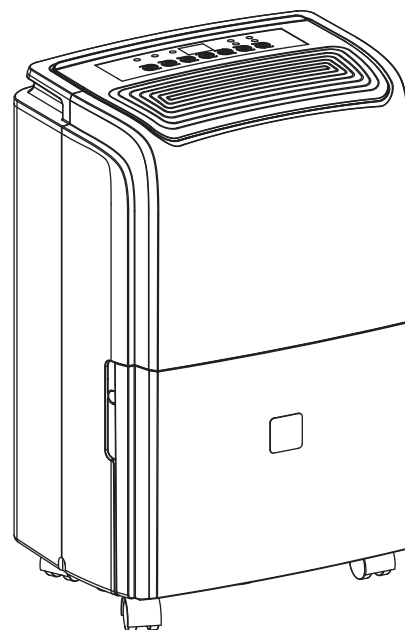

Modèle : RDH-430

Royal Sovereign International, Inc.

Veillez lire et conserver ce guide d'utilisation pour consultation ultérieure.
Pour enregistrer votre produit, visitez le www.royalsovereign.com

Veillez lire attentivement ce guide d'utilisation avant d'utiliser l'appareil. Ce guide vous fournira des consignes de sécurité pour une utilisation optimale, ainsi que l'entretien et la maintenance de votre produit.

CONTENU

Consignes de sécurité	19
Description	22
Panneau de contrôle et fonctionnement du produit	24
Entretien de la tranche	28
Entreposage de l'unité	28
Conseils sur le réglage des niveaux d'humidité	28
Dépannage	29~30
Code d'erreur	31
Garantie	32

CONSIGNES DE SÉCURITÉ

⚠ DANGER
DANGER—Dangers immédiats
AVERTISSEMENT—Dangers ou
dangereux.

⚠ AVERTISSEMENT
AVERTISSEMENT—Dangers ou pratiques
dangereuses qui POURRAIENT entraîner
des blessures graves ou la mort.

⚠ MISE EN GARDE
MISE EN GARDE—Dangers ou pratiques
dangereuses qui POURRAIENT entraîner
des blessures corporelles mineures.

CONSIGNES DE SÉCURITÉ IMPORTANTES

1. Toujours placer l'appareil sur une surface plane suffisamment solide pour supporter l'appareil avec un bac d'eau plein.
2. Ne jamais utiliser ou entreposer de l'essence ou d'autres vapeurs ou liquides inflammables à proximité de cet appareil.
3. Ne bloquez pas ou ne couvrez pas les grilles d'entrée ou de sortie d'air. Installation minimale : 45 cm (17,7 po) autour de l'appareil et 45 cm (17,7 po) au-dessus de l'appareil.
4. L'appareil doit être branché à une source électrique correctement mise à la terre.
5. Ne mettez pas l'appareil en ou hors fonction en insérant ou en retirant la fiche d'alimentation.
6. N'utilisez pas d'adaptateur ni de rallonge.
7. N'utilisez pas l'appareil à proximité immédiate d'un bain, d'une douche, d'une piscine ou d'une sècheuse.
8. Ne rien insérer dans la sortie d'air.
9. Si le cordon d'alimentation est endommagé, il doit être remplacé par un électricien agréé.
10. Lors du nettoyage de l'appareil, toujours le mettre hors fonction et débrancher le cordon d'alimentation.
11. Ne pas utiliser à l'extérieur. Destiné à un usage intérieur uniquement.
12. Placez le produit dans un endroit où la température ne descendra pas en dessous de 5°C (41°F). Les serpentins peuvent se couvrir de givre si la température ambiante est trop basse, ce qui peut réduire les risques de gel. la performance.
13. L'appareil doit être installé conformément aux réglementations nationales en matière de câblage.
14. Cet appareil n'est pas destiné à être utilisé par des personnes (y compris les enfants) ayant des capacités physiques, sensorielles ou mentales réduites, ou un manque d'expérience et de connaissances, sauf si elles ont été surveillés pour s'assurer qu'ils ne jouent pas avec l'appareil.

CONSERVEZ CES INSTRUCTIONS

CONSIGNES DE MISE À LA TERRE

EXIGENCES ÉLECTRIQUES

- 1). Il est recommandé d'utiliser une prise électrique dédiée pour le déshumidificateur. Le produit est équipé d'un cordon à 3 fils muni d'une fiche de mise à la terre à 3 broches. Il doit être branché dans une prise murale correctement installée et mise à la terre.
- 2). Cet appareil doit être mis à la terre. En cas de court-circuit électrique, la mise à la terre réduit le risque de choc électrique en fournissant un fil d'évacuation pour le courant électrique. Le cordon fourni avec cet appareil est doté d'un fil de mise à la terre et d'une fiche de mise à la terre.
- 3). La fiche doit être branchée dans une prise de courant correctement installée et mise à la terre.
- 4). Éviter d'utiliser des adaptateurs à trois broches ou de couper la troisième broche de mise à la terre afin d'accommoder une prise à deux broches. Il s'agit d'une pratique dangereuse puisqu'elle n'assure pas une mise à la terre efficace du produit et peut entraîner un risque d'électrocution.

Consulter un électricien ou un technicien qualifié si :

- 1). Les instructions de mise à la terre ne sont pas entièrement comprises.
- 2). Vous n'êtes pas sûr que l'appareil est correctement mis à la terre.
- 3). Vous avez des questions concernant la mise à la terre ou les instructions électriques.

CORDON D'ALIMENTATION

1. Évitez l'utilisation d'une rallonge électrique en raison de risques potentiels pour la sécurité dans certaines conditions.
2. S'il est absolument nécessaire d'utiliser des cordons plus longs ou une rallonge, il faut faire très attention.
 - a) N'utiliser qu'une rallonge à 3 fils de type mise à la terre avec une fiche de mise à la terre à 3 lames et une prise à 3 fentes.
 - b) La puissance électrique marquée de l'ensemble de cordons ou de la rallonge doit être égale ou supérieure à la puissance électrique de l'appareil. Le cordon le plus long doit être disposé de manière à ce que qu'il ne s'enroule pas sur le comptoir ou sur le dessus de table où il peut être tiré par les enfants ou trébuché par inadvertance.

REMARQUE : Ni Royal Sovereign ni le revendeur ne peuvent être tenus responsables des dommages au produit ou de l'encastrement personnel résultant du non-respect des procédures de connexion électrique.

AVERTISSEMENT

L'utilisation incorrecte de la fiche de mise à la terre peut entraîner un risque d'électrocution.



CAN ICES-3 (B)/NMB-3(B)

Cet appareil est conforme à la Par t 15 du règlement de la FCC. L'utilisation est soumise aux deux conditions suivantes :

(1) Cet appareil ne doit pas causer d'interférences nuisibles, et (2) cet appareil doit accepter toute interférence reçue, y compris les interférences qui pourraient provoquer un fonctionnement non désiré.

Tout changement ou modification qui n'est pas expressément approuvé par la partie responsable de la conformité pourrait annuler le droit de l'utilisateur d'exploiter le site Web de la l'équipement.

Remarque : Cet équipement a été testé et déclaré conforme aux limites d'un appareil numérique de classe B, conformément à la Par t 15 des règlements de la FCC. Ces sont conçues pour fournir une protection raisonnable contre les interférences nuisibles dans une installation résidentielle. Cet équipement génère des utilisations et des peut émettre de l'énergie radiofréquence et, s'il n'est pas installé et utilisé conformément aux instructions, peut causer des interférences nuisibles à la radio. communications. Cependant, il n'y a aucune garantie que des interférences ne se produiront pas dans une installation particulière. Si cet équipement cause des dommages interférence à la réception de la radio ou de la télévision, qui peut être déterminée en éteignant et en rallumant l'appareil, l'utilisateur est encouragé à essayer d'effectuer les opérations suivantes corriger l'interférence par une ou plusieurs des mesures suivantes :

- Réorienter ou déplacer l'antenne de réception.
- Augmenter la distance entre l'appareil et le récepteur.
- Brancher l'équipement sur une prise de courant d'un circuit différent de celui auquel le récepteur est connecté.
- Consulter le revendeur ou un technicien radio/TV expérimenté pour obtenir de l'aide.

Avertissement d'Industrie Canada

Cet appareil est conforme aux normes RSS exemptées de licence d'Industrie Canada. L'utilisation est soumise aux deux conditions suivantes :

- (1) Cet appareil ne doit pas causer d'interférences ; et
- (2) Cet appareil doit accepter toute interférence, y compris les interférences qui peuvent causer un fonctionnement non désiré de l'appareil.

IMPORTANT - MÉTHODE DE MISE À LA TERRE

Cet appareil est équipé en usine d'un cordon d'alimentation muni d'une fiche à trois broches reliée à la terre. Il doit être utilisé conformément au Code national de l'électricité et aux codes et ordonnances locaux applicables. Si le circuit n'est pas muni d'une prise de terre, il incombe au client de remplacer la prise de terre. la prise de courant existante conformément au Code national de l'électricité et aux codes et ordonnances locaux applicables. La troisième broche ne doit en aucun cas être coupée ou enlevée. N'utilisez jamais le cordon, la fiche ou l'appareil lorsqu'ils présentent des signes d'endommagement. N'utilisez pas votre appareil avec une rallonge électrique à moins que il a été vérifié et testé par un fournisseur d'électricité qualifié. Un branchement incorrect de la fiche de mise à la terre peut entraîner un risque d'incendie, d'électrocution et/ou de blessure pour les personnes suivantes les personnes associées à l'unité. En cas de doute sur la mise à la terre de l'appareil, consulter un technicien qualifié.

BRANCHEMENTS ÉLECTRIQUES

Avant de brancher l'appareil dans une prise électrique, vérifiez cela :

- L'alimentation électrique correspond à la valeur indiquée sur la plaque signalétique à l'arrière de l'appareil.
- La prise de courant et le circuit électrique sont adaptés à l'appareil.
- L'alimentation électrique correspond à celle de la prise. Si ce n'est pas le cas, faites remplacer le bouchon.
- L'alimentation électrique est correctement mise à la terre. Le non-respect de ces importantes consignes de sécurité dégage le fabricant de toute responsabilité.

DESCRIPTION

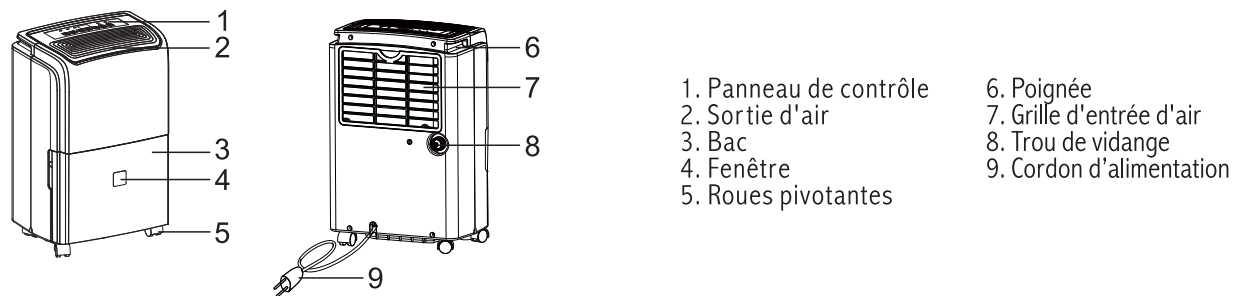

AVANT L'UTILISATION

1. Retirez le seau. Tournez la poignée (voir ci-dessous) et retirez la poignée.
2. Ouvrez le couvercle. Retirez le bouchon et les autres accessoires du seau.
3. Remettez le couvercle et la poignée en place. Remettez soigneusement le seau dans l'appareil.

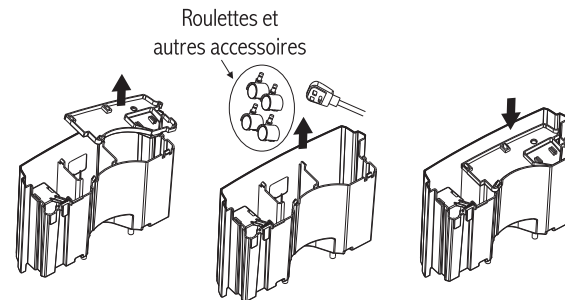

Installation des roulettes

1. Inclinez l'appareil de 45° maximum et poussez les roulettes en position. S'assurer que la plaque de la roulette est au même niveau que le fond de l'appareil.

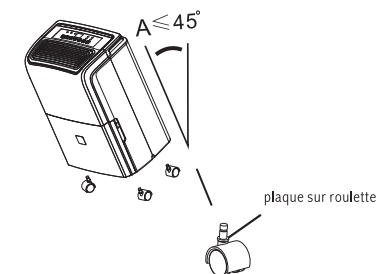

PANNEAU DE CONTRÔLE

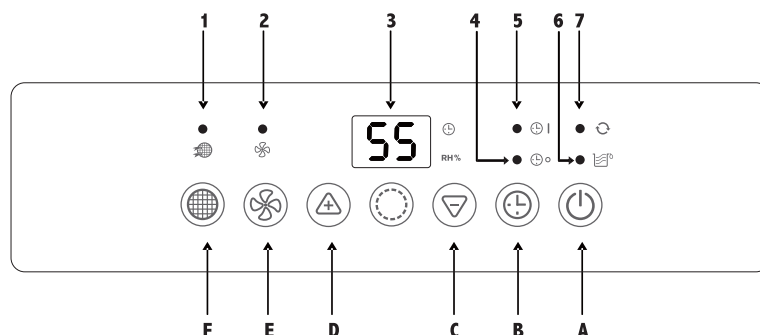

1. Nettoyer l'indicateur de filtre
2. Indicateur de vitesse élevée du ventilateur
3. Affichage numérique de l'humidistat
4. Voyant d'arrêt de la minuterie
5. Voyant de mise en marche de la minuterie
6. Indicateur de godet plein
7. Indicateur continu

- A. Bouton de mise en/hors fonction
- B. Bouton de minuterie
- C. Bouton de diminution de l'humidistat
- D. Bouton d'augmentation de l'humidistat
- E. Bouton de vitesse du ventilateur
- F. Bouton de réinitialisation du filtre

Branchez l'alimentation électrique sur une prise électrique. L'appareil se met en mode veille. L'affichage numérique de l'humidistat s'affiche comme indiqué :



FUNCTIONNEMENT DE L'APPAREIL

• "⏻" Bouton

Bouton de mise en/hors fonction

• Bouton d'augmentation/diminution

- Appuyez sur "▲" / "▼" pour sélectionner le taux d'humidité désiré ou pour régler l'heure.
- La plage d'humidité réglable est de 35 % HR - 80 % HR. L'écran affiche le réglage de l'humidité et, après quelques secondes, l'humidité ambiante s'affiche.
- Si l'humidité ambiante est inférieure à l'humidité réglée, le compresseur s'arrête de fonctionner et le ventilateur s'arrête également après quelques minutes.
- Appuyez sur le bouton "▼" jusqu'à ce que "☐" apparaisse à l'écran et que le symbole "🔄" soit allumé. L'appareil fonctionne en continu.

• Indicateur de vitesse du ventilateur

Appuyer sur le bouton "🌀" pour sélectionner la vitesse du ventilateur. Le symbole "🌀" s'allume lorsque le ventilateur est en position élevée.

• Bouton de minuterie

La fonction de minuterie peut être utilisée pour retarder la mise en marche ou l'arrêt de l'appareil.

● **Bouton de vitesse du ventilateur**

Appuyer sur le bouton "⌘" pour sélectionner la vitesse du ventilateur en haut et en bas. Note : Le symbole "⌘" signifie que l'appareil est réglé sur le réglage haute vitesse.

● **Bouton de minuterie**

Cette minuterie peut être utilisée pour retarder le démarrage ou l'arrêt de l'appareil. Cela permet d'éviter le gaspillage d'électricité en optimisant les périodes d'exploitation.

● **Démarrage de la programmation**

- Appuyez sur le bouton "⌚". L'écran se met à clignoter. Appuyez sur la touche "▲ / ▼" pour régler la durée réglée de 0,5 à 24 heures.
- Attendre 5 secondes. Le symbole "⌚" s'allume. La programmation est maintenant réglée.
- Pour annuler, appuyez sur le bouton "⌚". Le symbole "⌚" disparaît.

● **Arrêt de la programmation**

- Lorsque l'appareil est en marche, appuyez sur le bouton "⌚". L'écran se met à clignoter. Appuyez sur la touche "▲ / ▼" pour régler la durée réglée de 0,5 à 24 heures.
- En 5 secondes sans l'opération, la fonction de démarrage de la minuterie, puis le symbole "⌚" s'allume. La programmation est maintenant réglée.
- Pour annuler, appuyez sur le bouton "⌚". Le symbole "⌚" disparaît.

● **Alarme de bac plein**

- Lorsque le bac est plein, le compresseur s'arrête et le ventilateur s'arrête pendant quelques minutes. Un 'bip' retentit pour indiquer que le godet doit être vidé. Le symbole "🚰" clignote.

Remarque importante :

- (1) L'unité ne fonctionnera pas de nouveau tant que le seau n'aura pas été vidé et remis correctement en place à l'intérieur de l'unité.
- (2) Le seau devrait être nettoyé chaque semaine pour prévenir la croissance de moisissures et de bactéries. Utilisez un détergent doux pour nettoyer. Une fois propre, séchez complètement le et remettez-le à l'intérieur de l'appareil.

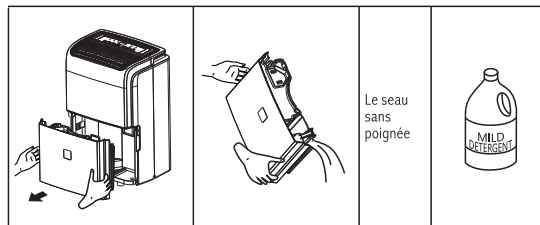

Remarque importante

1. Tenez le seau avec les deux mains lorsque vous le videz.
2. Lorsque le seau est plein ou retiré de l'unité, le compresseur s'arrête mais le ventilateur s'arrête. continuer à courir pendant quelques minutes. C'est tout à fait normal. L'appareil n'enlèvera pas l'humidité de l'air en ce moment.
3. Pendant le fonctionnement, il est normal que l'appareil évacue l'air chaud par le haut de l'appareil.

Attention : Ne placez pas le seau sur le sol lorsqu'il est plein car il est inégal sur le fond et l'eau risque de se répandre.

DÉGIVRAGE AUTOMATIQUE

En cas d'accumulation de givre sur les serpentins de l'évaporateur, le compresseur s'arrête et le ventilateur continue de fonctionner jusqu'à ce que le givre disparaisse. Lorsque les serpentins sont complètement dégivrés, le compresseur redémarre automatiquement.

OPTION DE VIDANGE CONTINUE

Raccordez le tuyau de vidange à l'arrière de l'appareil. L'appareil fonctionne en continu sans avoir besoin de vider le bac.

- 1). Poser l'appareil sur un sol plat, dévisser le capuchon à l'arrière de l'appareil.
- 2). Branchez un boyau d'arrosage à l'appareil. Veillez à ce qu'il n'y ait pas de nœuds ou de nœuds dans le tuyau d'arrosage.
- 3). Appuyez sur le bouton "POWER" pour faire fonctionner l'appareil.

Remarque: Installez le tuyau de vidange comme indiqué sur la photo ci-dessous. Si le tuyau d'évacuation n'est pas installé correctement l'eau ne s'écoulera pas du tuyau.

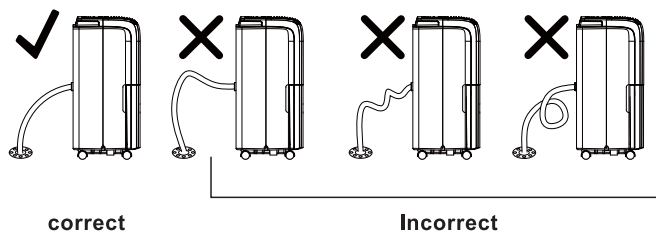
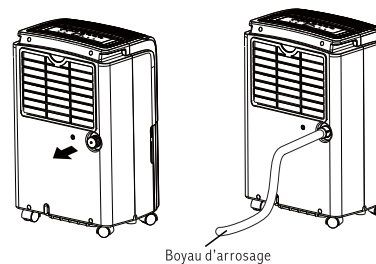



Exigences relatives à l'emplacement :

L'unité fonctionnant dans un sous-sol n'aura que peu d'effet sur l'assèchement d'une aire d'entreposage fermée adjacente, comme un placard, à moins qu'il n'y ait une circulation d'air adéquate à l'intérieur et à l'extérieur de la zone.

1. Ne pas utiliser à l'extérieur.
2. Ce déshumidificateur est destiné à un usage intérieur uniquement. Placez le déshumidificateur sur une surface lisse et plane, suffisamment solide pour supporter l'appareil avec un seau d'eau plein.
3. Prévoyez au moins 45 cm (18 po) d'espace autour et au-dessus du mur pour un travail efficace.
4. Placez le déshumidificateur dans un endroit où la température ne descendra pas en dessous de 5 °C (41 °F).
5. Utilisez le déshumidificateur dans les zones de cuisson, de lessive, de bain et de lavage de la vaisselle où l'humidité est excessive.
6. Placez le déshumidificateur loin d'une sècheuse.
7. Utilisez le déshumidificateur dans un sous-sol pour prévenir les dommages causés par l'humidité.
8. Le déshumidificateur doit être utilisé dans un endroit fermé pour être le plus efficace possible, fermer toutes les portes, fenêtres et autres ouvertures extérieures de la pièce.
9. Ne bloquez pas l'entrée ou la sortie d'air de l'appareil. Un débit d'air réduit entraînera un rendement médiocre, ce qui pourrait endommager l'appareil.

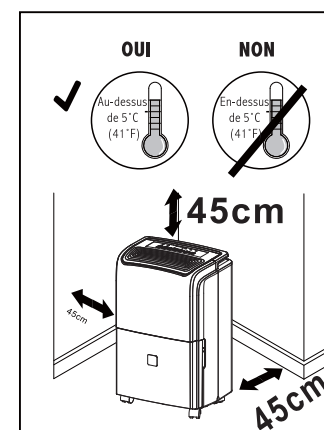

ENTRETIEN DE L'APPAREIL

Avant le nettoyage ou l'entretien, éteignez l'appareil en appuyant sur la touche "POWER" du panneau de commande, attendez quelques minutes puis débranchez-le de la prise électrique.

Nettoyez l'appareil avec un chiffon légèrement humide, puis séchez-le avec un chiffon sec.

- Ne lavez jamais l'appareil à l'eau, il peut être dangereux.
- N'utilisez jamais d'alcool ou de solvants pour nettoyer l'appareil.
- Ne jamais pulvériser d'insecticide liquide ou similaire.

Pour que votre appareil continue de fonctionner efficacement, vous devez nettoyer le filtre toutes les semaines de fonctionnement.

Nettoyage du filtre.

Utilisez un aspirateur pour enlever les accumulations de poussière du filtre. S'il est très sale, plonger dans de l'eau tiède, et rincer plusieurs fois. L'eau ne devrait jamais être plus chaude que 40°C (104°F). Après le lavage, laissez le filtrer pour sécher puis rattacher.

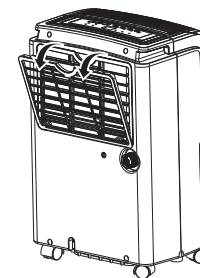

ENTREPOSAGE DE L'UNITÉ

- Débrancher l'appareil de la prise électrique, vider le seau, retirer le bouchon.
- Faire couler toute l'eau qui reste dans un bassin. Lorsque toute l'eau a été vidangée, remettez le bouchon en place.
- Nettoyez le filtre et séchez-le soigneusement avant de le remettre en place.
- Couvrez l'appareil pour le protéger de la poussière.
- Ranger l'appareil à la verticale dans un endroit sec.

CONSEILS SUR LE RÉGLAGE DU TAUX D'HUMIDITÉ

Sous-sols ou vides sanitaires

Les sous-sols sont souvent recouverts d'humidité. Il y a souvent une quantité importante d'humidité qui passe à travers le béton. Pour un sous-sol, il est recommandé de maintenir l'humidité à au moins 65 %, bien que l'humidité ambiante optimale se situe entre 40 % et 50 %.

Chambres à coucher

Pour certaines personnes, avoir trop d'humidité dans leur chambre à coucher est très inconfortable. Elle touche aussi beaucoup de personnes souffrant d'asthme et d'allergies, certaines au point où il diminue leur qualité de sommeil. Le taux d'humidité pour une chambre à coucher se situe entre 40 % et 60 %, bien que les réglages recommandés pour le déshumidificateur devraient être les suivants entre 40 % et 50 %.

DÉPANNAGE

Symptôme	Causes possibles	Solutions
Le déshumidificateur ne démarre pas	Le déshumidificateur est débranché.	Assurez-vous que la fiche du déshumidificateur est complètement enfoncée dans la prise.
	Le fusible est grillé / le disjoncteur est déclenché.	Vérifier le boîtier du fusible/disjoncteur de la maison et remplacer le fusible ou le disjoncteur de réenclenchement.
	Le déshumidificateur a atteint son niveau actuel soit le bac est plein.	Le déshumidificateur s'éteint automatiquement lorsque l'une ou l'autre de ces conditions se produit. Passez à un réglage plus bas ou videz le bac d'eau et remplacez-le correctement.
	Le bac n'est pas dans la bonne position.	Le bac doit être en place et solidement fixé pour que le déshumidificateur puisse fonctionner.
	Panne de courant.	Il y a une temporisation de protection (jusqu'à 3 min.) pour éviter le déclenchement de la surcharge du compresseur, c'est pourquoi l'appareil peut ne pas démarrer la déshumidification normale pendant 3 min après sa remise sous tension.
Le déshumidificateur ne sèche pas l'air comme il le devrait	L'appareil n'a pas assez de temps pour éliminer l'humidité.	Lors de la première installation, attendez au moins 24 heures pour maintenir la sécheresse désirée.
	Le débit d'air est restreint.	Assurez-vous qu'aucun rideau, store ou meuble ne bloque l'avant ou l'arrière du déshumidificateur. Voir la section CHOISIR UN EMPLACEMENT.
	Le filtre est sale.	Voir la section NETTOYAGE DU FILTRE.

Symptôme	Causes possibles	Solutions
Le déshumidificateur ne sèche pas l'air comme il le devrait	Il se peut que le réglage du contrôle d'humidité ne soit pas assez bas.	Pour de l'air plus sec, appuyez sur le bouton "▽" pour diminuer le pourcentage d'humidité désiré dans la pièce, ou réglez le déshumidificateur sur "☐" pour une déshumidification maximale.
	Les portes et fenêtres ne doivent pas être fermées hermétiquement.	Vérifiez que toutes les portes, fenêtres et autres ouvertures sont bien fermées.
		Installez le déshumidificateur loin de la sècheuse. La sècheuse doit être ventilée à l'extérieur.
		L'élimination de l'humidité est meilleure à des températures ambiantes plus élevées. Des températures ambiantes plus basses réduiront le taux d'élimination de l'humidité. Ce modèle est conçu pour fonctionner à des températures supérieures à 5°C (41°F).
L'appareil fonctionne trop longtemps	La surface est trop grande.	La capacité de l'appareil ne peut pas répondre à la superficie de la pièce.
	Les portes et les fenêtres sont ouvertes.	Fermez la porte et la fenêtre.
Le givre apparaît sur l'échangeur de chaleur	L'appareil a fonctionné récemment ou la température ambiante est trop basse.	'est normal, le gel disparaît habituellement en 60 minutes.
Bruit de ventilateur	L'air traverse l'appareil.	Ceci est normal.
Eau sur le plancher	Le raccord de vidange peut être lâche.	Vérifier le raccord de vidange et mettre l'appareil à niveau.
	Le tuyau d'évacuation est raccordé, mais l'eau n'est pas évacuée.	Si vous utilisez le seau, enlevez le tuyau de vidange et remettez le couvercle de vidange en place; ou installez le tuyau de vidange correctement.

CODE D'ERREUR

Si le code d'erreur suivant s'affiche, contactez le service clientèle de Royal Sovereign.

Code d'erreur	EH	E1	E2	E3
Description	Défaillance du capteur d'humidité	Erreur du capteur de température	Erreur du capteur de température	Fuite de gaz

GARANTIE COMPLÈTE D'UN AN

Royal Sovereign garantit que chaque déshumidificateur est exempt de défauts de matériaux et de fabrication. Notre obligation en vertu de cette garantie se limite à la réparation ou au remplacement, sans frais, de frais, lorsqu'ils sont livrés à un centre de service Royal Sovereign agréé, de toute pièce défectueuse, à l'exception des pièces endommagées pendant le transport. La présente garantie s'applique à la l'acheteur original, pour une période d'un an à compter de la date d'achat et n'est pas transférable. Cette garantie ne s'applique que si le déshumidificateur est utilisé en courant alternatif (CA), conformément aux instructions fournies par l'usine qui l'accompagnent.

EXCLUSIONS

Cette garantie exclut et ne couvre pas les défauts, dysfonctionnements ou pannes de vos déshumidificateurs Royal Sovereign, causés par des réparations effectuées par des personnes ou centres de service non autorisés, une mauvaise manipulation, une mauvaise installation, une modification ou une utilisation déraisonnable, y compris une tension incorrecte, un cas de force majeure ou un défaut d'entretien raisonnable et nécessaire. Ce La garantie remplace toute garantie expresse. Royal Sovereign ne peut en aucun cas être tenu responsable des dommages indirects ou accessoires. Cette limitation ne s'appliquerait pas si vous vivez dans un endroit qui ne permet pas d'exclure la limitation des dommages accessoires ou consécutifs. Cette garantie vous donne des droits légaux spécifiques et vous pouvez également avoir d'autres droits qui varient d'un état ou d'une province à l'autre.

ROYAL SOVEREIGN INTERNATIONAL, INC.

2 Volvo Drive Rockleigh, NJ 07647 USA

TEL : +1) 800-397-1025

FAX : +1) 201-750-1022

www.royalsovereign.com

RS INTERNATIONAL CANADA INC.

191 Superior Blvd., Mississauga, ON L5T 2L6 CANADA

TEL: +1) 905-461-1095 TF: +1) 866-961-6673

FAX: +1) 905-461-1096

www.royalsovereign.ca